



# ХОЛОДИЛЬНИКИ

## Инструкция по установке и эксплуатации

### Уважаемый потребитель!

Благодарим Вас за приобретение продукции «KRONAsteel». Мы надеемся, что данный прибор оправдает Ваши ожидания и станет прекрасным помощником на Вашей кухне. Для правильной и безопасной эксплуатации прибора, пожалуйста, ознакомьтесь со всеми пунктами данной инструкции. Просим Вас сохранять эту инструкцию на весь срок службы данного прибора.

В начале инструкции Вы узнаете о некоторых важных условиях безопасной работы прибора. Чтобы Ваш прибор длительное время находился в прекрасном состоянии, мы приводим множество полезных советов по уходу и чистке. Также эта инструкция даёт некоторые советы по экономии электроэнергии.

На случай, если когда-нибудь в процессе эксплуатации прибора возникнут неполадки, на последних страницах этой инструкции Вы сможете найти советы, как самостоятельно устранить мелкие неисправности.

Ваш новый прибор изготовлен из высококачественных материалов и полностью соответствует всем стандартам ЕЭС.

Наша бытовая техника постоянно совершенствуется, улучшаются характеристики приборов, обновляется дизайн, поэтому рисунки и обозначения в инструкции могут несколько отличаться от приобретённой Вами модели.

### Желаем Вам приятного аппетита!

Дата изготовления прибора содержится в табличке с краткими техническими характеристиками, которая размещена на внутренней поверхности прибора.

Например расшифровка записи : 15GT/  
SN482EGIDCKSB/12KRONA/20 TR A++  
1173888799100566330001

Данный прибор сделан 15 декабря  
2020 года



### СОДЕРЖАНИЕ

#### **СОВЕТЫ И УКАЗАНИЯ ПО БЕЗОПАСНОСТИ**

Указания по безопасности .....	2
Правила и условия безопасной эксплуатации.....	3
Доставка и изменение места установки .....	4
Рекомендации по утилизации .....	4

#### **ТЕХНИЧЕСКИЕ ХАРАКТЕРИСТИКИ**

Установка и эксплуатация холодильника .....	6
Перед началом эксплуатации .....	7
Эксплуатация холодильника .....	7
Настройка термостата (для модели KRFR 101) .....	9
Дисплей и панель управления (для модели KRFR 102) .....	9
Аксессуары .....	12
Хранение продуктов в холодильнике .....	14
Очистка и обслуживание .....	19
Размораживание холодильника .....	20
Замена лампочки .....	21

#### **ПЕРЕД ТЕМ, КАК ОБРАТИТЬСЯ В СЕРВИС**

Советы по энергосбережению .....	23
Детали холодильника .....	24

Изделие произведено в соответствии с европейскими стандартами и  
сертифицировано CE, TÜV, ISO 9001, 

Производитель оставляет за собой право вносить изменения в конструкцию  
с целью улучшения характеристик продукции.

TM KRONAsteel

КРОНАмаркт ГмбХ, Германия, Эшборн, 65760, Венче Билдинг, Мергенталераллее 10-12

Импортер: ООО «Вестел - СНГ», 601655, г. Александров Владимирская обл., ул. Гагарина д.16

### СОВЕТЫ И УКАЗАНИЯ ПО БЕЗОПАСНОСТИ

#### УКАЗАНИЯ ПО БЕЗОПАСНОСТИ

**Внимание!** Во избежание поломки перед включением техники в холодное время года, необходимо выдерживать ее в распакованном виде при комнатной температуре не менее 2 часов.

**ПРЕДУПРЕЖДЕНИЕ:** Встраивание должно производиться в вентилируемое место с возможностью отвода тепла в ходе эксплуатации холодильника.

**ПРЕДУПРЕЖДЕНИЕ:** Не используйте механические устройства, нагревательные приборы, или другие технические средства для ускорения процесса размораживания, не рекомендованные производителем.

**ПРЕДУПРЕЖДЕНИЕ:** Не используйте электроприборы внутри отсеков для хранения продуктов, если они не относятся к типу, рекомендованному производителем.

**ПРЕДУПРЕЖДЕНИЕ:** Не нарушайте систему циркуляции хладагента.

**ПРЕДУПРЕЖДЕНИЕ:** Во избежание поломки прибора, а также опасности возможных травм во время эксплуатации, устанавливайте прибор на ровной поверхности, фиксируйте его в соответствии с инструкцией.

- Если в устройстве используется хладагент R600a, то соответствующая информация указана на информа-

ционной маркировке, имеющейся на компрессоре. Чтобы не повредить компрессор, соблюдайте осторожность при транспортировке и установке. R600a является экологически безвредным и безопасным природным хладагентом. Однако необходимо встраивать ваш прибор вдали от источников открытого пламени или сильного тепла. Для предотвращения взрыва и/или воспламенения, в случае утечки хладагента перекройте все источники открытого пламени, и на несколько минут откройте окна для проветривания помещения.

- Во время транспортировки и установки холодильника не допускайте повреждения охлаждающей системы циркуляции.
- Ни при каких обстоятельствах не храните в приборе или в непосредственной близости от него взрывоопасные вещества, в том числе аэрозольные баллоны с легко воспламеняющимся содержимым.
- Прибор предназначен исключительно для бытового использования.
- Если штепсельная вилка прибора не совпадает по конструкции с вашей розеткой или не хватает длины провода питания, обратитесь за помощью к квалифицированному специалисту авторизованного сервисного центра. Подключайте прибор в сеть с напряжением, указанным на приборе.
- Данное устройство не предназначено для использования лицами (включая детей) с ограниченными физическими, сенсорными или умственными возможностями, или с отсутствием опыта и знаний при отсутствии над-

## Инструкция по установке и эксплуатации

зора или инструкций по использованию устройства со стороны лица, ответственного за их безопасность. Необходимо следить за детьми с целью предотвращения игр с холодильником.

- В шнуре питания холодильника используется штепсельная вилка со специальным заземлением. Данный штепсель должен использоваться только со специальной заземленной розеткой на 16 ампер. Если в вашем доме отсутствует такая розетка, для ее установки обращайтесь только к квалифицированному электрику.
- Запрещается любое другое нецелевое использование, не указанное в данных инструкциях. Устройство может использоваться детьми, приблизительно в возрасте от 8 лет и старше при условии, что дети используют прибор под присмотром взрослых, обучены пользованию прибором и предупреждены о рисках, ассоциирующихся с использованием прибора. Прибор и сетевой кабель прибора следует размещать вне досягаемости детей в возрасте до 8 лет. Не позволяйте детям играть с прибором.
- Не пользуйтесь прибором с поврежденным электрическим шнуром или штепсельной вилкой. Не пытайтесь отремонтировать прибор самостоятельно. Замена электрического шнура и штепсельной вилки должна производиться только в уполномоченном сервисном центре.
- Этот прибор не предназначен для использования на высоте более 2000 м над уровнем моря.

## Правила и условия безопасной эксплуатации

- Не применяйте штепсельную розетку с разветвителем или удлинителем.
- Не вставляйте в розетку поврежденные, изношенные или старые штепсели.
- Не отрывайте, не сгибайте и не повреждайте шнур питания.



- Не перекручивайте и не сгибайте кабели, а также держите их на достаточном расстоянии от горячих поверхностей.
- После установки убедитесь, что шнур питания не деформирован и не зажат под холодильником.
- Прибор не предназначен для детских игр, не позволяйте детям виснуть на дверцах, не оставляйте маленьких детей без присмотра.

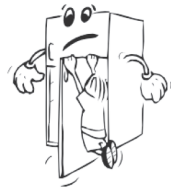

- Во избежание электротравм, не вытаскивайте и не извлекайте штепсель из розетки мокрыми руками.
- Не храните стеклянные бутылки, банки с безалкогольными напитками в

# ХОЛОДИЛЬНИКИ

## Инструкция по установке и эксплуатации

холодильной камере. Бутылки или жестяные банки могут взорваться.



- В целях безопасности, не храните взрывчатый или легковоспламеняющийся материал в холодильнике. Храните напитки с высоким содержанием алкоголя в холодильной камере в вертикальном положении, плотно закрыв горлышко бутылки.
- При извлечении льда, замороженного в холодильной камере, не притрагивайтесь к нему, так как лед может вызвать обморожение и/или порезы.
- Не дотрагивайтесь до замороженных продуктов влажными руками! Не употребляйте мороженое и кубики льда непосредственно после их извлечения из холодильной камеры!
- Не замораживайте продукты повторно после того, как они разморозились. Это может негативно сказаться на Вашем здоровье, например, вызвать пищевое отравление.
- Не закрывайте и не накрывайте заднюю часть холодильника.
- Не эксплуатируйте какие-либо электроприборы внутри холодильной камеры.
- Закрепляйте аксессуары в холодильнике во время транспортировки во избежание их повреждения.

### ДОСТАВКА И ИЗМЕНЕНИЕ МЕСТА УСТАНОВКИ

- Для повторной транспортировки лучше хранить оригинальную упаковку и пенопласт (по желанию).
- Снять подвижные детали (полки, вспомогательные приспособления,

контейнеры для овощей и т.д.) или зафиксировать их во время транспортировки или повторной установки с помощью ленты во избежание ударов.

- Упаковать холодильник в толстую упаковку, обернуть лентой и прочными веревками и следовать инструкциям по транспортировке, содержащимся на упаковке.
- Переносите холодильник в вертикальном положении.

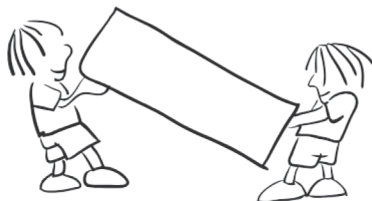

# ХОЛОДИЛЬНИКИ

## Инструкция по установке и эксплуатации

### ТЕХНИЧЕСКИЕ ХАРАКТЕРИСТИКИ

Это оборудование соответствует следующим стандартам ЕЭС:

- 73/23/ЕЕС — по низкому напряжению;
- 89/336/ЕЕС — по электромагнитной совместимости;
- 93/68/ЕЕС — по общим стандартам;
- 89/109/ЕЕС — по материалам или объектам, которые могут входить в контакт с пищевыми продуктами.

Модель	KRFR101	KRFR102
Класс потребления энергии	A+	
Ежегодное потребление энергии *	269 кВт	226 кВт
Общий объем	256 л	
Полезный объем	251 л	243 л
Общий объем холодильника	181 л	181 л
Полезный объем холодильника	180 л	180 л
Общий объем морозильной камеры	75 л	75 л
Полезный объем морозильной камеры	70 л	63 л
Класс морозильной камеры	****	
Система охлаждения:		
холодильника	статическая	статическая
морозильной камеры	статическая	NO FROST
Время сохранения температуры при отключении питания: (-18°C/-9°C)	18 часов / 12 часов	
Мощность охлаждения	4 кг в сутки	3 кг в сутки
Климатический класс **	ST/N(16°C-38°C)	T/N(16°C -43°C)
Уровень шума	38 дБ	41 дБ
Напряжение питания	220-240 В~, 50Гц.	

\* Энергопотребление 269/226 кВт в год, рассчитано на основе результаты получены за 24 часа в нормированных условиях испытаний. Реальный расход энергии зависит от условий, в которых используется оборудование и где оно размещено.

\*\* Этот прибор предназначен для использования при температуре окружающей среды в пределах 16 – 38 °С /16 – 43 °С.

### РЕКОМЕНДАЦИИ ПО УТИЛИЗАЦИИ

- Снимите все двери с Вашего старого холодильника или холодильника перед тем, как его выбросить. В противном случае дети или животные могут забраться внутрь и задохнуться там.
- В этом холодильнике используются изоляционные материалы, в состав которых входят легко воспламеняющиеся газы. При утилизации этого устройства соблюдайте все меры предосторожности.
- Для повторного использования, переработки, восстановления и утилизации изделия следует обратиться в местные органы управления.



#### Примечание:

- Пожалуйста, внимательно ознакомьтесь с руководством по эксплуатации до установки и использования холодильника. Мы не несем ответственности в случае возникновения повреждений, связанных с неправильным использованием устройства. Следуйте всем инструкциям руководства по эксплуатации и храните его в безопасном месте для решения вопросов, которые могут возникнуть в дальнейшем
- Данное устройство предназначено только для бытового использования внутри помещений и может применяться только для указанных целей. Оно не пригодно для ис-

пользования в коммерческих и иных целях. Использование прибора в других условиях приводит к аннулированию гарантийных обязательств.

- Данное устройство предназначено для использования в бытовых условиях внутри помещений и пригодно только для охлаждения/ хранения пищевых продуктов. Оно не пригодно для использования в коммерческих и иных целях или для хранения каких-либо материалов, за исключением продуктов. В противном случае наша компания не несет ответственности за возможные убытки.



### УСТАНОВКА И ЭКСПЛУАТАЦИЯ ХОЛОДИЛЬНИКА

Перед началом использования холодильника обратите внимание на следующие пункты:

- Рабочее напряжение холодильника составляет 220–240 В переменного тока при частоте 50 Гц.
- Обеспечьте свободный доступ к электрической розетке после установки прибора.
- При первом включении холодильника, возможно появление специфического запаха. После начала процесса охлаждения запах исчезнет.
- Перед подключением кабеля электропитания, убедитесь, что значение напряжения, указанное на табличке с техническими характеристиками, соответствует величине напряжения электрической сети Вашего дома.
- Вставьте штепсель в розетку с надлежащим заземляющим соединением. Если электрическая розетка не имеет вывода заземления, или штепсель не подходит для подключения к розетке, мы рекомендуем вам обратиться за помощью к квалифицированному электрику.
- Устройство должно подключаться к сети с надлежащим образом установленной розеткой с предохранителем. Питание (переменный ток) и напряжение в рабочей точке должны быть указаны на заводской табличке устройства (расположена слева внутри холодильника).
- Мы не несем ответственности за какой-либо ущерб, причиненный в результате использования холодильника без заземления.
- Поместите холодильник в такое место, которое исключает попадание

прямых солнечных лучей.

- Холодильник ни при каких обстоятельствах не должен использоваться на открытом воздухе или оставаться под дождем.
- Холодильник должен находиться минимум в 50 см от кухонных плит, духовок и обогревателей, а также на расстоянии минимум 5 см от электроплечей.
- Когда холодильник находится рядом с холодильным аппаратом для глубокого замораживания, расстояние между ними должно быть минимум 2 см для предотвращения выпадения конденсата на наружной поверхности.
- Не помещайте на холодильник тяжелые предметы.



- Перед использованием произведите тщательную чистку устройства, особенно внутри (см. раздел «Чистка и обслуживание»).
- Процедура установки на кухне приведена в разделе «Установка». Изделие предназначено для использования только при встраивании на кухне, соответствующей всем требованиям.
- Перед началом использования холодильника протрите все его части

## Инструкция по установке и эксплуатации

теплой водой с добавлением чайной ложки соды, а затем сполосните чистой водой и высушите. После очистки установите все части на место.

- Установите пластмассовое устройство регулировки расстояния (деталь с белыми лопастями в задней части), повернув его на 90°, чтобы не допустить соприкосновения конденсатора со стеной.

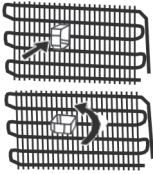

Расстояние от холодильника до стены не должно превышать 75 мм

### Перед началом эксплуатации

- При использовании холодильника в первый раз или после его транспортировки для достижения эффективной работы установите холодильник в вертикальное положение на 3 часа, а затем подключите питание. В противном случае, Вы можете повредить компрессор.

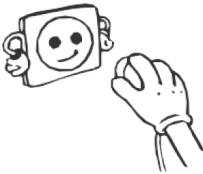

- При использовании в первый раз холодильник может иметь запах; после начала охлаждения запах выветрится.

## ЭКСПЛУАТАЦИЯ ХОЛОДИЛЬНИКА

### Информация о технологии Frost Free

Холодильники с системой Frost Free («Свободный от инея») отличаются от других холодильников системой оттаивания. В обычных холодильниках в морозильной камере влага, попадающая через дверные проемы и влага, содержащаяся в продуктах, вызывает образование изморози и льда в морозильной камере. Для того, чтобы разморозить образовавшиеся снег и лёд, необходимо выключить холодильник, вынуть продукты, которые должны быть сохранены холодными во время этого процесса, и удалить накопленный лёд.

Ваш холодильник оснащен системой Frost Free и имеет конструктивные отличия от холодильников, не снабженных этой функцией. Воздух из морозильной камеры поступает в специальную сушильную камеру, где частицы влаги, содержащиеся в нем, оседают на конденсаторосборнике. После этого осушенный воздух снова поступает в морозильную камеру холодильника. Таким образом, благодаря системе Frost Free, стенки вашей морозильной камеры, всегда будут свободны от инея и наледи.

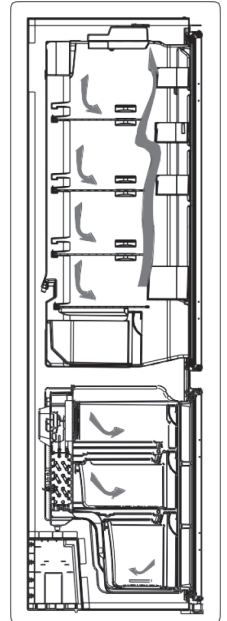

## Инструкция по установке и эксплуатации

### Настройка термостата (для модели KRFR 101)

Обеспечивает автоматическую настройку температуры в холодильной и морозильной камере холодильника. Регулировка может производиться в диапазоне от 1 до 5. При повороте ручки термостата от 1 до 5 охлаждение усиливается.

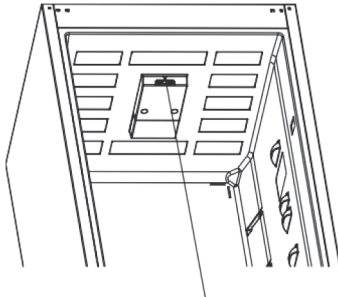

Ручка термостата

**Важное примечание:** не пытайтесь вращать ручку дальше положения 1, так как в этом случае устройство будет выключено.

Ручка термостата холодильной камеры:

- 3– 5: для интенсивного охлаждения.
- 2 - 3: для нормальной эксплуатации.
- 1: для менее интенсивного охлаждения.

### Дисплей и панель управления (модель KRFR 102)

#### Панель управления

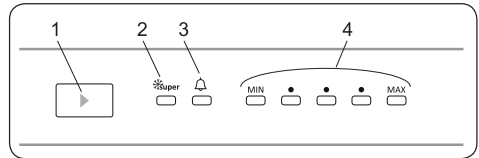

1. Кнопка установки температуры
2. Символ режима интенсивного охлаждения.
3. Сигнал тревоги, Светодиодный индикатор
4. Индикатор устанавливаемой температуры

### Эксплуатация Холодильника ( модель KRFR 102)

#### Режим интенсивной заморозки

Когда устройство подключено к сети питания в первый раз, внутреннее освещение может включиться на 1 минуту позже из-за тестирования на открытие.

#### Кнопка установки температуры

С помощью этой кнопки можно задать температуру в холодильном отделении. Чтобы установить нужное значение, нажмите кнопку. Кроме того, этой кнопкой включается режим интенсивного охлаждения.

#### Настройки температуры

- Пульт управления гарантирует автоматическую установку температуры в холодильной и морозильной камерах. Устанавливаемое значение лежит в

## Инструкция по установке и эксплуатации

диапазоне от MIN до MAX и режима интенсивного охлаждения. При выборе значения в диапазоне от MIN до MAX нажатием кнопки установки температуры она уменьшается. Для энергосбережения в зимнее время эксплуатируйте холодильник, когда термостат установлен в нижнее положение.

- Исходная температура для холодильника находится в средней точке.
- При каждом нажатии кнопки температуры, температура будет уменьшаться, пока не будет достигнут символ интенсивного охлаждения, и затем температура вернется к минимальному значению.

### **Режим интенсивного охлаждения**

Назначение:

- для охлаждения большого количества продуктов;
- для охлаждения продуктов быстрого приготовления;
- для быстрого охлаждения продуктов;
- для длительного хранения сезонных продуктов

Как он применяется?

- Если нажать кнопку установки температуры до появления символа интенсивного охлаждения на дисплее и удерживать кнопку в течение следующих 3 секунд, символ начнет вспыхивать.
- Индикатор интенсивного охлаждения будет светиться всегда, пока включен данный режим.
- Для обеспечения оптимальной производительности прибора при максимальной мощности холодильной камеры активируйте режим интенсивного

охлаждения на 5 часов до того, как положите свежие продукты в холодильник.

Во время этого режима:

При нажатии кнопки установки температуры режим будет отменен, температура установится в значение MAX.

Режим интенсивного охлаждения автоматически отключится через 5 часов.

### **Индикатор Сигнала Тревоги**

При возникновении проблем в холодильнике индикатор сигнала тревоги будет гореть красным цветом.

## Инструкция по установке и эксплуатации

### Предупреждения по поводу настройки температуры

- Для достижения максимальной эффективности не рекомендуется, чтобы холодильник работал в условиях температуры воздуха ниже 10°C.
- Настройку температуры необходимо выполнять в зависимости от частоты открывания дверцы и количества продуктов, хранящихся в холодильнике.
- Для входа в режим работы полного охлаждения, рекомендуется непрерывная работа прибора в течение 24 часов после подключения в зависимости от температуры наружного воздуха. Не открывайте дверцу холодильника слишком часто и не размещайте внутри слишком много продуктов.
- Функция 5-минутной задержки применяется для предотвращения повреждения компрессора холодильника, когда его отключают из розетки, а затем снова включают для работы, или при отключениях электроэнергии. Холодильник включится через 5 минут.
- Ваш холодильник предназначен для функционирования при интервалах температур окружающей среды, обозначенных в технических условиях, в соответствии с классом климатических условий, указанных на информационной этикетке. Мы не рекомендуем осуществлять эксплуатацию холодильника, если наружная температура не будет соответствовать обозначенным температурным пределам, так как это может повлиять на охлаждающую способность устройства.
- Это оборудование предназначено для эксплуатации при диапазоне внешних температур 16–38°C / 16 – 43°C.

Класс климатических условий	Температура наружного воздуха
T	от 16 до 43 °C
ST	от 16 до 38 °C
N	от 16 до 32 °C
SN	от 10 до 32 °C

## Инструкция по установке и эксплуатации

### АКСЕССУАРЫ

#### Ящичек для льда

- Наполните ящичек для льда водой и поместите его в морозильное отделение.
- После того, как вода полностью превратится в лед, Вы сможете перевернуть ящичек, как показано на рисунке, чтобы получить кубики льда.

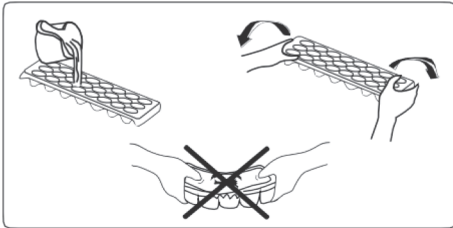

#### Держатель для бутылок (опционально, в некоторых моделях)

Чтобы предотвратить падение или соскальзывание бутылок, рекомендуется использовать держатель для бутылок. Также использование держателя для бутылок позволит избежать шума, который возникает при открывании или закрывании дверцы.

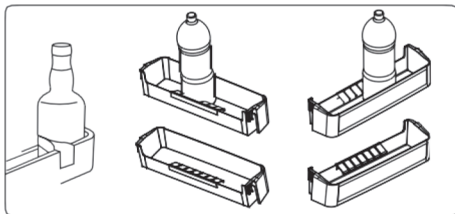

### Регулирования свежести

Если регулятор влажности установить в закрытое положение, свежие фрукты и овощи будут храниться дольше.

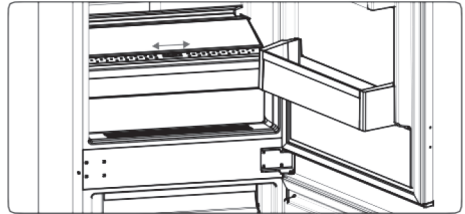

В случае, когда отделение для фруктов и овощей заполнено до отказа, диск регулирования свежести, расположенный на передней стенке контейнера, следует открыть. Благодаря этому будет регулироваться воздух и уровень влажности в контейнере, и срок годности продуктов увеличится.

При появлении конденсации на стеклянной полке, регулятор влажности следует установить в открытое положение.

## Инструкция по установке и эксплуатации

### Регулируемая дверная полка

Регулируемую дверную полку можно устанавливать на шести разных уровнях высоты для более удобного размещения продуктов.

Изменение положения регулируемой дверной полки. Поддерживайте нижнюю часть полки и выдвиньте кнопки, расположенные по бокам дверной полки, в указанном стрелкой направлении (рис. 1).

Расположите дверную полку на желаемой высоте, переместив ее вверх или вниз. После установки дверной полки в требуемое положение отпустите кнопки, расположенные по бокам дверной полки (рис. 2). Прежде чем отпустить полку, попробуйте переместить ее вверх или вниз, чтобы убедиться в надежности ее крепления.

**Примечание.** Размещая продукты на подвижной дверной полке, поддерживайте ее снизу, иначе под действием веса дверная полка может выпасть из направляющих. Это может привести к повреждению дверной полки или направляющих.

**Внешний вид и текстовое описание аксессуаров могут различаться в зависимости от модели устройства.**

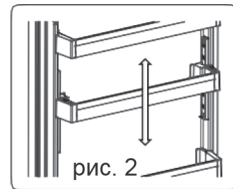
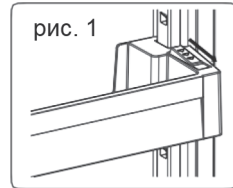

## Инструкция по установке и эксплуатации

### ХРАНЕНИЕ ПРОДУКТОВ В ХОЛОДИЛЬНИКЕ

#### Холодильное отделение

- Продукты всегда должны быть завернуты или храниться в закрытых контейнерах.
- Горячие блюда и напитки перед помещением в холодильник следует охладить до комнатной температуры.
- Не храните упакованные продукты и контейнеры напротив лампы и крышки холодильной камеры.
- Храните фрукты и овощи без упаковки в специально предназначенных для этого контейнерах. Ниже приведены рекомендации по размещению и хранению продуктов в холодильной камере.

Примечание: Картофель и чеснок желательно не хранить в холодильнике. Мясо, если оно не было приготовлено, не рекомендуется повторно замораживать после оттаивания.

#### Морозильная камера

- Отделение глубокой заморозки предназначено для хранения замороженных продуктов в течение длительного времени и для изготовления льда.
- Поместите продукты, которые необходимо заморозить, сначала в верхнюю корзину глубокой заморозки, не превышая производительность холодильника по замораживанию. Не размещайте продукты, которые должны подвергнуться заморозке, рядом с уже замороженными продуктами. После того как продукты заморожены, их можно поместить рядом с другими замороженными продуктами (не раньше чем через 24 часа).
- Продукты, подлежащие замораживанию (мясо, фарш, рыба и т. п.), можно замораживать, разделив на порции таким образом, чтобы можно было сразу употребить в пищу.
- Не замораживайте размороженные продукты повторно. Это может при-

Продукты	Время хранения	Куда поместить в холодильной камере
Овощи и фрукты	1 неделя	В отсек для хранения фруктов и овощей (без обертки)
Мясо и рыба	2 – 3 дня	В пластиковой пленке или в пакетах, либо в металлической коробке (на стеклянной полке)
Свежий сыр	3 – 4 дня	На специальной полке на дверце
Масло и маргарин	1 неделя	На специальной полке на дверце
Бутилированные продукты, молоко и йогурт	До истечения срока хранения, указанного производителем	На специальной полке на дверце
Яйца	1 месяц	На полке-контейнере для яиц
Готовые блюда		На всех полках



# ХОЛОДИЛЬНИКИ

## Инструкция по установке и эксплуатации

вести к проблемам со здоровьем, например к пищевому отравлению.

- Не подвергайте горячие продукты глубокой заморозке, пока они не остынут. Из-за этого в корзине глубокой заморозки могут испортиться другие продукты.
  - При покупке замороженных продуктов убедитесь, что они были заморожены при соответствующих условиях, а их упаковка не повреждена.
  - При хранении замороженных продуктов следует соблюдать инструкции, указанные на упаковке. Если инструкции отсутствуют, продукты следует употребить в самое ближайшее время.
  - Транспортировка замороженных продуктов должна проводиться достаточно быстро, чтобы они не испортились, и их необходимо помещать на полку быстрой заморозки как можно скорее. Не используйте для заморозки дверные полки.
  - Если в упаковке с замороженными продуктами накопилась влага, а также имеется неприятный запах, скорее всего, продукты ранее хранились в несоответствующих условиях и испортились. Не покупайте такие продукты!
  - Продолжительность хранения замороженных продуктов зависит от окружающей температуры, частоты открывания и закрывания дверей, настроек термостата, типа продуктов и времени, прошедшего с момента покупки до времени помещения в морозильную камеру. Всегда следуйте инструкциям на упаковке и никогда не превышайте указанный срок хранения.
- Ниже приведены рекомендации по размещению и хранению продуктов в морозильной камере.

Рыба и мясо	Подготовка	Продолжительность хранения (месяцев)	Период таяния при комнатной температуре (часы)
Бифштекс	Упаковать для заморозки в удобных порциях	6-10	1-2
Баранина	Упаковать для заморозки в удобных порциях	6-8	1-2
Жареная телятина	Упаковать для заморозки в удобных порциях	6-10	1-2
Кубики телятины	В маленьких кусочках	6-10	1-2
Кубики баранины	В кусочках	4-8	2-3
Фарш	В удобных порциях, упакованных без специй	1-3	2-3
Потроха (кусок)	В кусочках	1-3	1-2
Колбаса/Салями	Должна быть упакована даже при наличии оболочки		Пока не оттает

# ХОЛОДИЛЬНИКИ

## Инструкция по установке и эксплуатации

Курица или индейка	Упаковать для заморозки в удобных порциях	7-8	10-12
Гусь/утка	Упаковать для заморозки в удобных порциях	4-8	10
Оленина – крольчатина – дикий кабан	Порциями по 2.5 кг, без костей	9-12	10-12
Пресноводная рыба (форель, обыкновенная щука, рыба)	Ее следует промыть и высушить после тщательной внутренней очистки и соскабливания чешуи. Там, где это необходимо, отрезать хвост и голову.	2	До тех пор, пока хорошо не разморозится
Нежирная рыба (морской окунь, палтус, камбала)		4-8	До тех пор, пока хорошо не разморозится
Жирная рыба (скумбрия, макрель, луфарь, анчоусы)		2-4	До тех пор, пока хорошо не разморозится
Ракообразные	Очищенный и расфасованный по упаковкам	4-6	До тех пор, пока хорошо не разморозится
Икра	В своей упаковке, внутри алюминиевой или пластиковой чашки	2-3	До тех пор, пока хорошо не разморозится
Улитки	В подсоленной воде, внутри алюминиевой или пластиковой чашки	3	До тех пор, пока хорошо не разморозится

**Примечание:** Замороженные продукты после их оттаивания должны готовиться как свежие продукты. Если они не будут приготовлены после размораживания, их НЕЛЬЗЯ замораживать снова.

# ХОЛОДИЛЬНИКИ

## Инструкция по установке и эксплуатации

Овощи и фрукты	Подготовка	Продолжительность хранения (месяцев)	Период таяния при комнатной температуре (часы)
Цветная капуста	Удалите листья, разделите кочан на части и держите в воде с небольшой частью лимона	10 - 12	Можно сразу использовать в замороженном виде
Зеленые бобы, фасоль	Помойте их и разрежьте на маленькие кусочки.	10 - 13	Можно сразу использовать в замороженном виде
Горох	Очистьте их от шелухи и помойте.	12	Можно сразу использовать в замороженном виде
Грибы и спаргагус	Помойте их и разрежьте на маленькие кусочки.	6 - 9	Можно сразу использовать в замороженном виде
Капуста	В очищенном состоянии	6 - 8	2
Баклажан	После того, как помыли, разрежьте его на кусочки по 2 см	10 - 12	Отделять пластины друг от друга
Кукуруза	Очистьте и уложите в емкость, не удаляя стержень, или в зернах	12	Можно сразу использовать в замороженном виде
Морковь	Очистьте их и нарежьте ломтиками	12	Можно сразу использовать в замороженном виде
Перец	Отрежьте стебель, разрежьте на две половинки и удалите семена.	8 - 10	Можно сразу использовать в замороженном виде
Шпинат	Промыть	6 - 9	2
Яблоки и Груши	Порезать на ломти, удалив кожуру	8 - 10 (в морозильнике)	5
Абрикос и персик	Разделить наполовину и удалить семена	4 - 6 (в морозильнике)	4
Клубника и малина	Помойте их и очистьте	8 - 12	2
Приготовленные фрукты	В чашке с добавлением 10% раствора сахара	12	4
Слива, вишня, клюква	Помойте их и удалите стебель	8 - 12	5 - 7

# ХОЛОДИЛЬНИКИ

## Инструкция по установке и эксплуатации

Молочные продукты и Мучные изделия	Подготовка	Продолжительность хранения (месяцы)	Условия хранения
Пакетированное (гомогенизированное) молоко	В собственной упаковке	2 - 3	Только гомогенизированное молоко
Сыр, кроме белого сыра	Ломтиками	6 - 8	Для кратковременного хранения можно оставить в фабричной упаковке. Для долгосрочного хранения, необходимо также завернуть их в полимерную пленку
Масло, маргарин	В собственной упаковке	6	

Яйца (*)	Белок яйца	Хорошо размешано, добавляется щепотка соли или сахара, чтобы избежать излишней густоты	10 - 12	30 г эквивалентны желтку.	В закрытом контейнере
	Яичная масса (белок – желток)		10	50 г эквивалентны желтку.	
	Желток яйца		8 - 10	20 г эквивалентны желтку.	

(\*) Не замораживать со скорлупой. Белок и желток необходимо замораживать по отдельности или в полностью перемешанном виде.

	Продолжительность хранения (месяцев)	Период таяния при комнатной температуре (часы)	Продолжительность оттаивания в духовке (минуты)
Хлеб	4 - 6	2 - 3	4-5 (220-225 °С)
Печенье	3 - 6	1 - 1,5	5-8 (190-200 °С)
Пирог	1 - 3	2 - 3	5-10 (200-225 °С)
Торт	1 - 1,5	3 - 4	5-8 (190-200 °С)
Слоеное тесто	2 - 3	1 - 1,5	5-8 (190-200 °С)
Пицца	2 - 3	2 - 4	15-20 (200 °С)

# ХОЛОДИЛЬНИКИ

## Инструкция по установке и эксплуатации

Некоторые специи в готовых продуктах (анис, базилик, укроп, уксус, перечные смеси, имбирь, чеснок, лук, горчица, тмин, майоран, черный перец и т.д.) после длительного хранения могут приобрести неприятный вкус. Следовательно, замороженные продукты должны быть лишь слегка приправлены специями или же специи следует добавлять после размораживания продуктов.

Время хранения готовых продуктов зависит от использованного масла. Продукты, приготовленные на маргарине, телячьем жире, оливковом масле и сливочном масле, пригодны для хранения, продукты, приготовленные на арахисовом масле, не рекомендованы для хранения.

Жидкие продукты должны быть заморожены в пластмассовых контейнерах, остальные – в полимерной пленке или пакетах.

с использованием теплой мыльной воды.

- Каждую деталь следует очистить мыльной водой отдельно. Не проводить очистку в посудомоечной машине.



- Никогда не используйте для очистки холодильника воспламеняющийся, взрывчатый или агрессивный материал, вызывающий коррозию, к примеру, растворители, газы, кислоты.

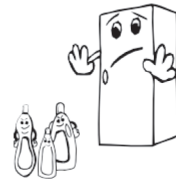

## ОЧИСТКА И ОБСЛУЖИВАНИЕ

- Убедитесь, что Вы отключили холодильник от сети перед его очисткой.

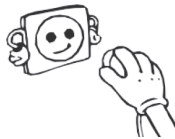

- При мытье холодильника не лейте на него воду.



- Вы можете протереть внутренние и внешние стороны мягкой тканью или губкой



- Для экономии электроэнергии и улучшения продуктивности работы необходимо проводить очистку конденсатора щеткой, по крайней мере, один раз в год.

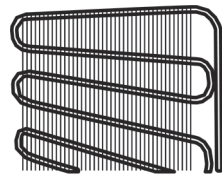

**Убедитесь, что Вы выключили холодильник из сети при его очистке.**

### РАЗМОРАЖИВАНИЕ

#### Модель KRFR 102

Ваш холодильник размораживается полностью автоматически. Вода, образовавшаяся в результате размораживания, стекает в испарительный контейнер через водосборную канавку по конденсатором и испаряется.

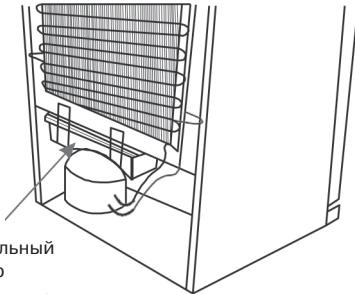

Испарительный контейнер

#### Модель KRFR 101 Холодильная камера

Размораживание холодильного отделения происходит автоматически во время работы; талая вода собирается на испарительном поддоне и самостоятельно испаряется.

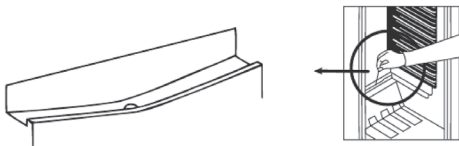

- Испарительный поддон и трубку слива талой воды следует периодически чистить с помощью иглы, чтобы предотвратить скопление воды в нижней части холодильника.
- Для промывки сливной трубки можно залить в нее полстакана чистой воды.

#### Морозильная камера

- Наледь, скапливающаяся на полках, должна периодически удаляться.
- Не используйте острые металлические предметы для этой операции. Они могут пробить охлаждающий контур холодильника и повредить устройство. Используйте специальный пластиковый скребок.
- Когда толщина наледи на полках составляет более 5 мм, необходимо произвести размораживание.
- Поместите замороженные продукты в прохладное место, завернув их в газетные листы, чтобы они как можно дольше сохранились охлажденными.
- Для ускорения процесса размораживания в морозильную камеру можно поместить одну или несколько мисок с теплой водой.
- Протрите внутреннюю часть устройства губкой или чистой тканью.

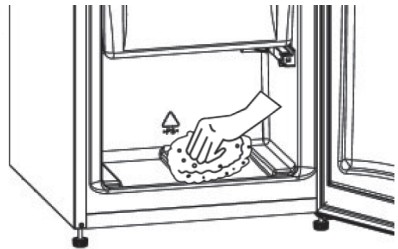

- Сразу после окончания процесса разморозки, выньте замороженные охлажденные продукты из газет и поместите их в морозильную камеру. Рекомендуется использовать их в ближайшее время.

## Инструкция по установке и эксплуатации

### Замена светодиодной подсветки

В некоторых моделях холодильников для освещения используется 1 или 2 светодиодных ленты. Обратитесь к специалисту по обслуживанию для замены. При этом замена будет произведена в гарантийный срок бесплатно, а светодиодную ленту необходимо приобрести.

**Примечание.** Количество и место расположения светодиодных лент зависит от модели.

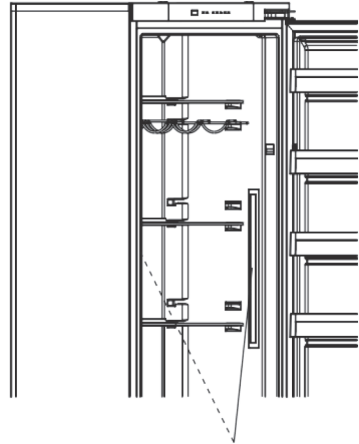

Левая/правая светодиодная лента (в некоторых моделях)

### Замена лампочки

1. Замена лампы освещения
2. Отключите холодильник от электрической сети;
3. Снимите плафон нажатием крючков, расположенных на обеих сторонах плафона. (A)
4. Замените установленную лампу на новую мощностью не более 15 Вт. (B)
5. Поместите плафон на место и включите аппарат. (C)

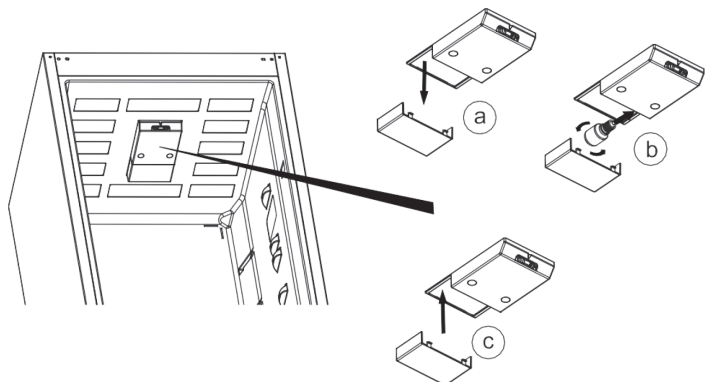

## Инструкция по установке и эксплуатации

### ПЕРЕД ТЕМ, КАК ОБРАТИТЬСЯ В СЕРВИС

Если Ваш холодильник работает неправильно, проблема может быть незначительной. Поэтому перед обращением к специалистам, для сохранения денег и времени проверьте следующее.

#### Если прибор не работает

Проверьте следующее (возможные причины):

- Отсутствует электропитание;
- Общий выключатель электроэнергии в Вашем доме отключен;
- Электрическая розетка неисправна; Для проверки, подключите в розетку любое проверенное работающее устройство.

#### Если прибор не работает должным образом

Проверьте следующее (возможные причины):

- Перегрузка устройства;
- Ручка термостата установлена в положение «1» (в этом случае рекомендуется установить ручку термостата в большее положение);
- Плотно ли закрыты дверцы;
- Отсутствует ли пыль на конденсаторе;
- Достаточное ли расстояние между задней стенкой и стеной.

#### Если прибор шумит

Охлаждающий газ, циркулирующий в замкнутой схеме морозильника, может производить легкий шум (напоминающий звук выделения пузырьков) даже когда компрессор не работает. Не волнуйтесь. Это нормальное явление. Если звуки отличны от указанных выше, проверьте следующее;

- Насколько хорошо выровнено устройство;
- Не касается ли что-нибудь задней стенки;
- Наличие на устройстве вибрирующих предметов.

#### Если в нижней части холодильника скапливается вода

Проверьте следующее:

Не засорилось ли сливное отверстие для талой воды (используйте сливную пробку для размораживания для очистки сливного отверстия).

#### Если продукты в холодильнике недостаточно охлаждаются

Ваш холодильник предназначен для функционирования при интервалах температур окружающей среды, обозначенных в технических условиях, в соответствии с классом климатических условий, указанных на информационной этикетке. Мы не рекомендуем осуществлять эксплуатацию холодильника, если наружная температура не будет соответствовать обозначенным температурным пределам, так как это может повлиять на охлаждающую способность устройства.

#### Рекомендации

- Плавкий предохранитель компрессора срабатывает после внезапного отключения электроэнергии или после отключения холодильника из розетки, чтобы дать газу в системе охлаждения время для стабилизации. Холодильник включится через 4 – 5 минут, это нормально.



## Инструкция по установке и эксплуатации

- Блок охлаждения холодильника спрятан в задней стенке. Поэтому, внутри холодильника (на задней поверхности) могут появляться капельки воды или лед, в силу того, что компрессор работает с определенными интервалами. Это нормально. В размораживании нет необходимости, если количество наледи не слишком большое.
- Чтобы полностью отключить устройство, следует извлечь вилку из розетки (для очистки и на время оставления дверей открытыми).
- Если после выполнения всех изложенных выше инструкций проблема сохраняется, проконсультируйтесь с ближайшей авторизованной сервисной службой.
- Купленный вами холодильник предназначен только для бытового использования и может использоваться только внутри помещений по указанному назначению. Оно не пригодно для использования в коммерческих и иных целях. Мы обращаем Ваше внимание, что если потребитель использует данное устройство не в соответствии с данными условиями, производитель и продавец не несут ответственности за ремонт и отказ во время гарантийного срока.

## Советы по энергосбережению

1. Установите прибор в прохладном, хорошо вентилируемом помещении, куда не попадают прямые солнечные лучи, вдали от источников тепла (батареи отопления, плиты и т.д.). В противном случае необходимо использовать изоляционную панель.

2. Охладите подогретые продукты и напитки перед размещением в холодильнике.

3. При размораживании замороженных продуктов, помещайте их в холодильную камеру. Низкая температура замороженных продуктов во время размораживания будет способствовать поддержанию низкой температуры внутри холодильной камеры. Таким образом, будет обеспечиваться оптимальное энергосбережение.

4. При размещении напитков и жидких продуктов они должны храниться в закрытом виде, иначе уровень влажности внутри холодильника повысится и время охлаждения будет увеличено. Также, хранение напитков и жидких продуктов в закрытом виде способствует сохранению их запаха и вкуса.

5. При размещении продуктов и напитков следует минимально открывать дверцу.

6. Следите за тем, чтобы отсеки холодильника с различной температурой (к примеру, отсек для фруктов и овощей) оставались закрытыми.

7. Дверное уплотнение должно быть чистым и гибким. В случае износа прокладок необходимо произвести их замену.

# ХОЛОДИЛЬНИКИ

## Инструкция по установке и эксплуатации

### ДЕТАЛИ И УСТРОЙСТВО ХОЛОДИЛЬНИКА

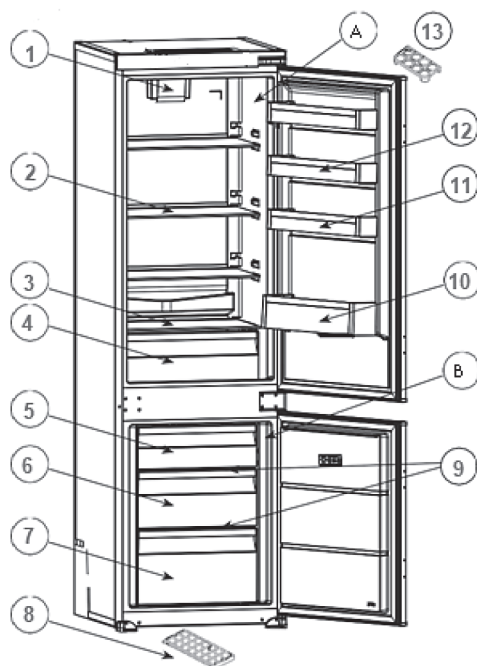

Ниже приведен простой перечень деталей холодильника.  
Детали могут отличаться в зависимости от модели.

- |  |   |
|--|---|
| A) Холодильная камера                                      | 7) Нижняя корзина морозильной камеры            |
| B) Морозильная камера                                      | 8) Лоток для льда                               |
| 1) Термостат   | 9) Стеклопалки морозильной камеры               |
| 2) Полочки холодильника                                    | 10) Полочка для бутылок                         |
| 3) Полка ящика для фруктов и овощей                        | 11) Регулируемая дверная полка* / Дверная полка |
| 4) Ящик для фруктов и овощей                               | 12) Полка для бутылок                           |
| 5) Верхнее отделение морозильной камеры с откидной дверцей | 13) Держатель яиц                               |
| 6) Корзина морозильной камеры                              |   |

### ИНСТРУКЦИИ ПО УСТАНОВКЕ

**Инструкция по встраиванию находится в установочном комплекте,  
поставляемом с изделием.**

**Для заметок**