

REDMOND

Пылесос RV-310



Руководство по эксплуатации



УВАЖАЕМЫЙ ПОКУПАТЕЛЬ!

Благодарим за то, что вы отдали предпочтение бытовой технике компании REDMOND. REDMOND – это качество, надежность и внимательное отношение к потребностям покупателей. Мы надеемся, что и в будущем вы будете выбирать изделия нашей компании.

Основные преимущества модели

1. Плавный пуск двигателя

Использование плавного пуска двигателя в пылесосе REDMOND RV-310 позволяет избежать чрезмерных перегрузок электромотора и обеспечивает его длительную эксплуатацию.

2. Предохранительные клапаны

Открываются, если пережат шланг, засорены трубка, насадки или заполнен пылесборник. Защищают двигатель от перегрузки.

3. Регулировка мощности всасывания

На корпусе пылесоса REDMOND RV-310 есть регулятор мощности двигателя со светодиодным дисплеем. Выбрав оптимальный режим мощности всасывания, вы сможете тщательно пропылесосить поверхности, требующие глубокой очистки (ковры, напольные покрытия), и бережно очистить вещи, требующие деликатного подхода (занавески, абажуры). Мы заботимся о том, чтобы уборка была комфортной и максимально эффективной.

Служба поддержки пользователей REDMOND в России: 8-800-200-77-21 (звонок по России бесплатный).



Прежде чем использовать данное изделие, внимательно прочитайте руководство по эксплуатации и сохраните его в качестве справочника. Правильное использование прибора значительно продлит срок его службы.

Меры безопасности

- Производитель не несет ответственности за повреждения, вызванные несоблюдением техники безопасности и правил эксплуатации изделия.
- Данный электроприбор предназначен для использования в бытовых условиях и может применяться в квартирах, загородных домах, гостиничных номерах, бытовых помещениях магазинов, офисов или в других подобных условиях непромышленной эксплуатации. Промышленное или любое другое нецелевое использование устройства будет считаться нарушением условий надлежащей эксплуатации изделия. В этом случае производитель не несет ответственности за возможные последствия.

- Перед подключением устройства к электросети проверьте, совпадает ли ее напряжение с номинальным напряжением питания прибора. Эта информация указана в технических характеристиках и на заводской табличке изделия.
- Подключайте прибор только к розеткам, имеющим заземление – это обязательное требование электробезопасности.
- Выключайте прибор из розетки после использования, а также во время его очистки. Извлекайте электрошнур сухими руками, удерживая его за штепсель, а не за провод. Неосторожное обращение может привести к разрыву кабеля или удару током.
- Используя удлинитель, убедитесь, что он рассчитан на потребляемую мощность пылесоса. Несоответствие параметров тока может привести к короткому замыканию или возгоранию кабеля.

- Прибор не должен оставаться без присмотра, пока он присоединен к сети питания.
- Используйте прибор только по назначению. Использование прибора в целях, отличающихся от указанных в данном руководстве, является нарушением правил эксплуатации.



Помните: случайное повреждение кабеля электропитания может привести к неполадкам, которые не соответствуют условиям гарантии, а также к поражению электротоком. Поврежденный электрокабель требует срочной замены в сервис-центре.

- Не переносите прибор, удерживая его за кабель или шланг. Не закрывайте дверь при наличии кабеля или шланга в дверном проеме. Не протягивайте шнур электропитания вблизи источников тепла, газовых и электрических плит. Следите за тем, чтобы электрошнур не перекручивался и не перегибался, не соприкасался с острыми предметами, углами и кромками мебели.

- Перед очисткой прибора убедитесь, что он отключен от электросети. Строго следуйте инструкциям по очистке прибора.
- Не допускайте попадания посторонних предметов в моторный отсек прибора. Не закрывайте всасывающие отверстия. Блокировка всасывания воздуха может привести к повреждению двигателя.

STOP

ЗАПРЕЩАЕТСЯ погружать корпус прибора в воду или помещать его под струю воды!

Запрещена эксплуатация прибора в следующих случаях:

- В помещениях с повышенной влажностью. Существует опасность короткого замыкания, выхода из строя двигателя.
- На открытом воздухе – попадание влаги или посторонних предметов внутрь корпуса устройства может привести к его серьезным повреждениям.

- Вблизи токсичных и легко воспламеняющихся веществ, в помещениях с высокой концентрацией паров горючих веществ (краски, растворителя и т.п.) или горючей пыли. Существует опасность взрыва или пожара.
- Запрещено подносить всасывающую насадку к любым участкам тела или одежды. Неосторожное обращение может привести к серьезным травмам.
- Запрещено всасывать раскаленную или остывшую золу, угли, а также непогашенные окурки от сигарет, тлеющий или горящий мусор. Засорение может привести к возгоранию.
- Запрещено всасывать любые жидкости, а также убирать влажные поверхности – мокрые полы или ковры. Попадание влаги внутрь может привести к серьезной поломке пылесоса.
- Запрещено всасывать порошки для заправки картриджей (тонеров) копировальных аппаратов и принтеров, муку и другие

мелкодисперсные сыпучие вещества, а также строительную пыль, частицы штукатурки, гипса, бетона или цемента. Существует опасность засорения фильтров или повреждения двигателя.

- Запрещено всасывать острые предметы: гвозди, битое стекло и т. п. Возможно повреждение пылесборника и фильтров.
- Запрещается эксплуатация прибора с видимыми повреждениями на корпусе или шнуре электропитания, после падения или при возникновении неполадок в работе. При возникновении любых неисправностей отключите прибор от электросети и обратитесь в сервисный центр.
- Данный прибор не предназначен для использования людьми (включая детей), у которых есть физические, нервные или психические отклонения или недостаток опыта и знаний, за исключением случаев, когда за такими лицами осуществляется надзор или проводится их инструктиро-

вание относительно использования данного прибора лицом, отвечающим за их безопасность. Необходимо осуществлять надзор за детьми с целью недопущения их игр с прибором, его комплектующими, а также заводской упаковкой. Очистка и обслуживание устройства не должны производиться детьми без присмотра взрослых.

- Запрещены самостоятельный ремонт прибора или внесение изменений в его конструкцию. Ремонт прибора должен производиться исключительно специалистом авторизованного сервис-центра. Непрофессионально выполненная работа может привести к поломке прибора, травмам и повреждению имущества.

СОДЕРЖАНИЕ

Технические характеристики.....	12
Комплектация.....	13
Устройство модели.....	14
I. ПЕРЕД НАЧАЛОМ ИСПОЛЬЗОВАНИЯ.....	15
II. ЭКСПЛУАТАЦИЯ ПРИБОРА.....	16
Сборка.....	16
Использование.....	17
Системы защиты двигателя.....	19
IV. УХОД ЗА ПРИБОРОМ.....	20
Очистка корпуса и деталей.....	20
Очистка (замена) пылесборника.....	20
Очистка моторного фильтра.....	22
Замена выпускного фильтра.....	23
Хранение.....	24
IV. ПЕРЕД ОБРАЩЕНИЕМ В СЕРВИС-ЦЕНТР.....	25
V. ГАРАНТИЙНЫЕ ОБЯЗАТЕЛЬСТВА.....	26

Технические характеристики

Модель.....	RV-310
Тип прибора	пылесос для сухой уборки
Напряжение питания	220-240 В, 50 Гц
Мощность	2000 Вт
Система сбора пыли.....	мешок-пылесборник, выпускной фильтр
Объем пылесборника.....	3,5 л
Выпускной фильтр	HEPA H10, сменный
Защитный фильтр двигателя	есть
Максимальная мощность всасывания	380 Вт
Регулировка мощности всасывания (мощности двигателя)	на корпусе
Дополнительная регулировка мощности всасывания (воздушного потока).....	на ручке
Светодиодный индикатор включения/мощности/перегрузки двигателя	на корпусе
Индикация заполнения пылесборника	есть
Система электронного контроля работы двигателя	есть
Плавный пуск двигателя.....	есть
Защита от засорения (блокировки) всасывающего отверстия	есть
Автоматическое сматывание электрошнура.....	есть
Длина шнура электропитания	5,25 м
Радиус действия.....	7,5 м

Устройство модели

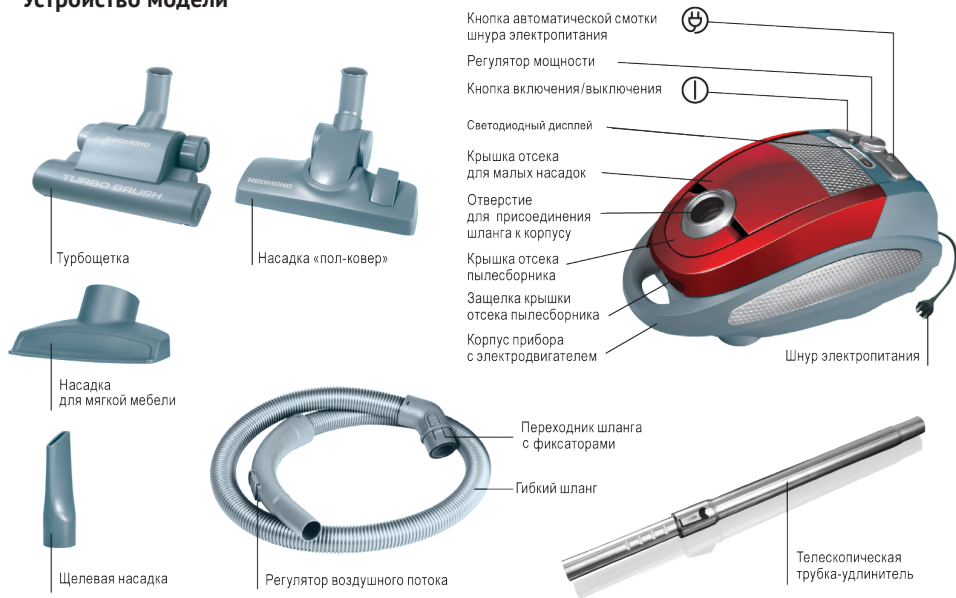

Комплектация

Пылесос с установленными фильтрами – 1 шт.

Гибкий шланг – 1 шт.

Телескопическая трубка-удлинитель – 1 шт.

Турбощетка – 1 шт.

Насадка «пол-ковер» – 1 шт.

Насадка для мягкой мебели – 1 шт.

Щелевая насадка – 1 шт.

Пылесборник из нетканого полотна многоцветный – 1 шт.

Пылесборник бумажный одноразовый – 7 шт.

Руководство по эксплуатации – 1 шт.

Сервисная книжка – 1 шт.

Производитель имеет право на внесение изменений в дизайн, комплектацию, а также в технические характеристики изделия в ходе совершенствования своей продукции без дополнительного уведомления об этих изменениях.

I. ПЕРЕД НАЧАЛОМ ИСПОЛЬЗОВАНИЯ

Осторожно распакуйте изделие, удалите все упаковочные материалы и рекламные наклейки. Обязательно сохраните на месте наклейку с серийным номером и предупреждающую наклейку.

Отсутствие серийного номера на изделии автоматически лишает вас права на его гарантийное обслуживание.

Протрите влажной тканью корпус пылесоса, а также все его насадки, шланг и телескопическую трубку, после чего просушите. Пылесосом можно пользоваться только в собранном виде. Проверьте пылесос на наличие всех фильтров и правильную их установку.



***ВНИМАНИЕ!** Пылесос можно включать только в полностью собранном виде при наличии правильно установленных фильтров и пылесборника.*

II. ЭКСПЛУАТАЦИЯ ПРИБОРА



Сборка

1. Убедитесь в том, что прибор отключен от электросети.
 2. Убедитесь в наличии правильно установленного пылесборника (стр. 20).
 3. Вставьте переходник шланга во входное отверстие до щелчка.
Для отсоединения шланга нажмите одновременно на пластины фиксатора по бокам переходника и извлеките переходник из отверстия в корпусе.
 4. Для удобства уборки используйте удлинитель. Вставьте рукоятку шланга в широкий конец телескопической трубки-удлинителя до упора. Не прилагайте чрезмерных усилий.
 5. Выберите насадку и наденьте ее на рукоятку шланга или на узкий конец трубки-удлинителя до упора. Не прилагайте чрезмерных усилий.
- Турбощетка эффективно удаляет с различных поверхностей приставшую грязь, в том числе шерсть животных с ворсистых тканей.



Запрещено пользоваться турбощеткой для чистки меха, ковров с длинной бахромой и ворсом длиннее 15 мм. ВНИМАНИЕ! Во время работы прибора не касайтесь крутящегося вала турбощетку во избежание травм.

Во время работы турбощетка может издавать шум, что не является признаком неисправности.

- Насадка «пол-ковер» используется в зависимости от положения переключателя на корпусе насадки:
 -  (щетка убрана) – для чистки ковров и ковровых покрытий;
 -  (щетка выдвинута) – для уборки твердых полов (паркет, линолеум и т. п.), в том числе полов с глубокими щелями.

- Щелевая насадка удаляет пыль из труднодоступных мест, щелей и углов.
- Насадка для мягкой мебели предназначена для чистки мягкой мебели, подушек, матрасов, гардин и т. д.
- Щетка для мягкой мебели и щелевая насадка хранятся в отсеке для малых насадок на корпусе пылесоса.

Использование

1. Убедитесь в наличии правильно установленного пылесборника (стр. 20).



Запрещается включать пылесос без пылесборника!

2. Раздвиньте телескопическую трубку на необходимую для уборки длину, нажав на пластиковый фиксатор в направлении стрелки.
3. Вытяните шнур электропитания на длину, достаточную для подключения к электрической розетке. Во время уборки шнур не должен быть натянут. Не рекомендуется вытягивать шнур дальше желтой отметки. Запрещается вытягивать электрошнур дальше красной отметки.
4. Подключите прибор к электросети. При необходимости используйте удлинитель мощностью не менее 2,5 кВт.
5. Нажмите кнопку  на корпусе прибора. Вращая регулятор мощности, выберите необходимую мощность всасывания. При этом на дисплее будут загораться следующие символы:



— минимальная мощность всасывания, оптимальна для чистки штор и тонких тканей;



— чистка мягкой мебели, подушек, матрасов;



— чистка ковровых дорожек, тонких ковров и ковров из искусственных материалов;



 – чистка толстых ковров из натуральных материалов;

 – максимальная мощность всасывания для очистки полов с твердыми покрытиями.

Во время уборки мощность всасывания можно уменьшать, передвигая заслонку регулятора воздушного потока на рукоятке шланга в сторону, противоположную стрелке.

По мере наполнения пылесборника мощность всасывания уменьшается, поэтому при длительной уборке рекомендуется периодически проверять его состояние (стр. 20).

При переполнении пылесборника индикатор  загорится красным светом. Выключите пылесос и очистите или замените пылесборник (стр. 20).

- По окончании уборки выключите прибор, нажав кнопку , и отсоедините его от электросети.
- Нажмите кнопку , чтобы смотать шнур электропитания. Придерживайте шнур одной рукой, регулируя скорость сматывания, не позволяйте штепсельной вилке ударяться о стены и предметы.

Системы защиты двигателя

1. Предохранительные клапаны

Предохранительные клапаны, открывающие дополнительный доступ воздуха к компрессору, срабатывают, если:

- пережат шланг;
- засорены насадка, телескопическая трубка или шланг;
- отверстие, через которое поступает всасываемый воздух, закрыто посторонним предметом;
- пылесборник переполнен.

При этом двигатель продолжает работать, но всасывания не происходит или оно очень слабое.

Если сработали предохранительные клапаны, выключите пылесос, нажав кнопку ①. Проверьте состояние насадки, телескопической трубки и шланга: внутри не должно быть посторонних предметов и мусора. При необходимости очистите их. Опустошите заполненный многоразовый пылесборник или замените одноразовый (*стр. 20*).

2. Индикатор перегрузки

Если всасывание воздуха блокируется при высокой мощности работы двигателя, индикатор  загорится красным светом. Это означает, что двигатель перегружен. Выключите пылесос, отсоедините его от электросети. Проверьте насадки, телескопическую трубку, шланг и пылесборник на предмет засоров.

IV. УХОД ЗА ПРИБОРОМ

Перед очисткой прибора отсоедините его от электросети. Отсоедините шланг от корпуса прибора, нажав на фиксаторы по бокам переходника.

Очистка корпуса и деталей

Корпус и внешние поверхности деталей протирайте влажной тканью или салфеткой. Просушите все детали перед сборкой.



ЗАПРЕЩАЕТСЯ:

- *использовать для очистки губки с жестким или абразивным покрытием, абразивные чистящие средства и растворители (бензин, ацетон и т. п.);*
- *помещать корпус пылесоса под струю воды или погружать его в воду. Не допускайте попадания жидкости внутрь корпуса!*

Очистка (замена) пылесборника

1. Откройте крышку отсека пылесборника, подняв фиксатор крышки.
2. Извлеките держатель пылесборника, потянув его за полукруглый выступ. Извлеките пылесборник из пазов держателя.
3. Одноразовый бумажный пылесборник замените новым, вставив его в пазы держателя (правильное положение указывает стрелка на верхней пластине пылесборника). Бумажный пылесборник не используется повторно.

4. Многоразовый пылесборник поместите над мусорным контейнером. Откройте его нижнюю часть, отведя в сторону пластиковый зажим. Очистите пылесборник от пыли и мусора. Установите зажим на прежнее место. Установите пылесборник в пазы держателя (правильное положение указывает стрелка на верхней пластине пылесборника).
5. Установите держатель с пылесборником на прежнее место, в пазы внутри отсека. Закройте крышку отсека до щелчка.

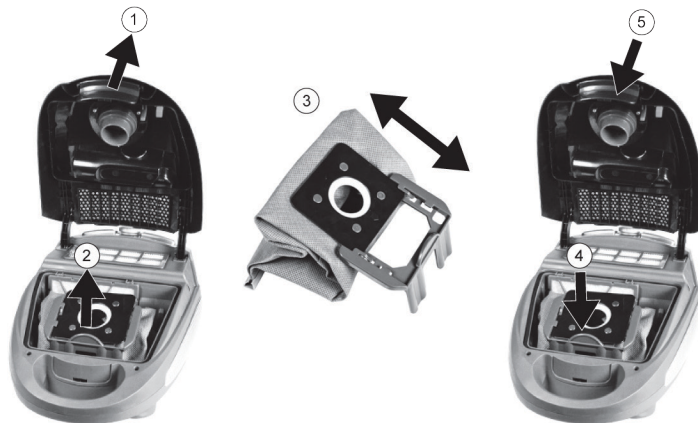

Очистка моторного фильтра

1. Откройте крышку отсека для пылесборника, подняв фиксатор крышки.
2. Нажмите на верхний край моторного фильтра вниз и в сторону пылесборника. Отсоедините рамку с моторным фильтром.
3. Раскройте рамку и извлеките фильтр.
4. Промойте фильтр под струей чистой холодной воды и тщательно просушите при комнатной температуре.
5. Установите фильтр в рамку и защелкните ее. Установите рамку с фильтром на место в отсек для пылесборника (цилиндрическими выступами вниз, в пазы; выпуклой стороной наружу). Защелкните верхнюю часть рамки в фиксаторах на стенке отсека. Закройте крышку отсека до щелчка.

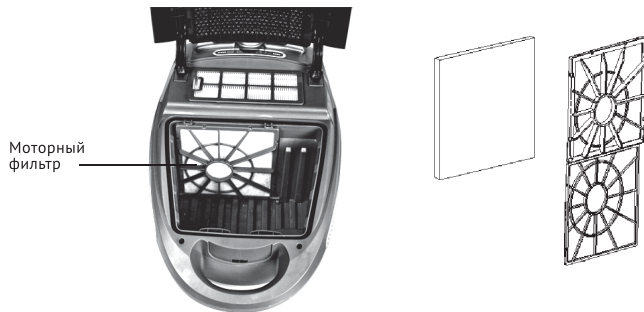

Замена выпускного фильтра

Чтобы работа пылесоса была максимально эффективной, рекомендуется менять HEPA-фильтр каждые полгода. В течение этого периода при образовании сильного загрязнения возможна сухая очистка фильтра щеткой с мягкой щетиной.

Откройте крышку отсека пылесборника, подняв фиксатор крышки. Извлеките HEPA-фильтр из гнезда и замените новым. Фильтр должен входить в гнездо плотно и без перекосов. Закройте крышку отсека до щелчка.

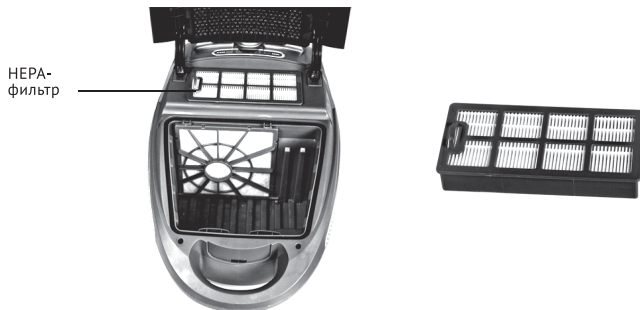

Хранение

Храните прибор в сухом вентилируемом месте вдали от нагревательных приборов и прямых солнечных лучей.

Для временного компактного хранения прибора можно воспользоваться парковочной системой. Для этого выступ на турбошестке или насадке «пол-ковёр» вставьте в парковочное крепление на задней части прибора (горизонтальная парковка) или на его днище (вертикальная парковка).



IV. ПЕРЕД ОБРАЩЕНИЕМ В СЕРВИС-ЦЕНТР

Неисправность	Возможная причина	Способ устранения
Прибор не работает	Шнур электропитания не подсоединен к электросети	Подсоедините шнур к электросети
	В электророзетке отсутствует напряжение	Подключите прибор к работающей розетке
Во время работы мощность всасывания заметно снизилась	Переполнен пылесборник	Очистите или замените пылесборник (<i>стр. 20</i>)
	Засорены фильтры	Очистите моторный фильтр или замените HEPA-фильтр (<i>стр. 22-23</i>)
	Насадка, шланг или телескопическая трубка частично засорены	Удалите засор
Прибор издает сильный шум	Насадка, шланг или телескопическая трубка частично засорены	Удалите засор

V. ГАРАНТИЙНЫЕ ОБЯЗАТЕЛЬСТВА

На данное изделие предоставляется гарантия сроком на 25 месяцев с момента его приобретения. В течение гарантийного периода изготовитель обязуется устранить путем ремонта, замены деталей или замены всего изделия любые заводские дефекты, вызванные недостаточным качеством материалов или сборки. Гарантия вступает в силу только в том случае, если дата покупки подтверждена печатью магазина и подписью продавца на оригинальном гарантийном талоне. Настоящая гарантия признается лишь в том случае, если изделие применялось в соответствии с руководством по эксплуатации, не ремонтировалось, не разбиралось и не было повреждено в результате неправильного обращения с ним, а также сохранена полная комплектность изделия. Данная гарантия не распространяется на естественный износ изделия и расходные материалы (фильтры, лампочки, антипригарные покрытия, уплотнители и т. д.).

Срок службы изделия и срок действия гарантийных обязательств на него исчисляются со дня продажи или с даты изготовления изделия (в случае, если дату продажи определить невозможно).

Дату изготовления прибора можно найти в серийном номере, расположенном на идентификационной наклейке на корпусе изделия. Серийный номер состоит из 13 знаков. 6-й и 7-й знаки обозначают месяц, 8-й — год выпуска устройства.

Согласно п. 2 ст. 5 Федерального закона РФ «О защите прав потребителей» производителем установлен срок службы прибора — 3 года со дня его приобретения. Срок действителен при условии, что эксплуатация изделия производится в соответствии с данным руководством и применимыми техническими стандартами.



Упаковку, руководство пользователя, а также сам прибор необходимо утилизировать в соответствии с местной программой по переработке отходов. Проявите заботу об окружающей среде: не выбрасывайте такие изделия вместе с обычным бытовым мусором.



Produced by Redmond Industrial Group LLC
One Commerce Plaza, 99 Washington Ave, Ste. 805A,
Albany, New York, 12210, United States
www.redmond-ig.com
www.multivarka.pro
Made in China

RV-310-UM-1