

# Optimate 32L

FR

NL

DE

EN

ES

IT

PT

RU

KK

UK

BG

RO

HR

CZ

HU

SK



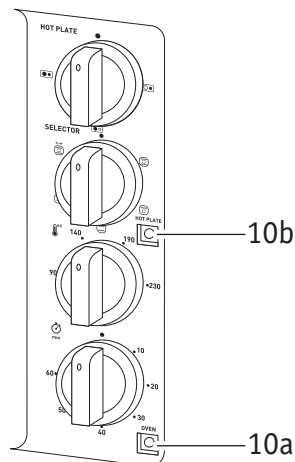
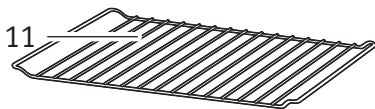
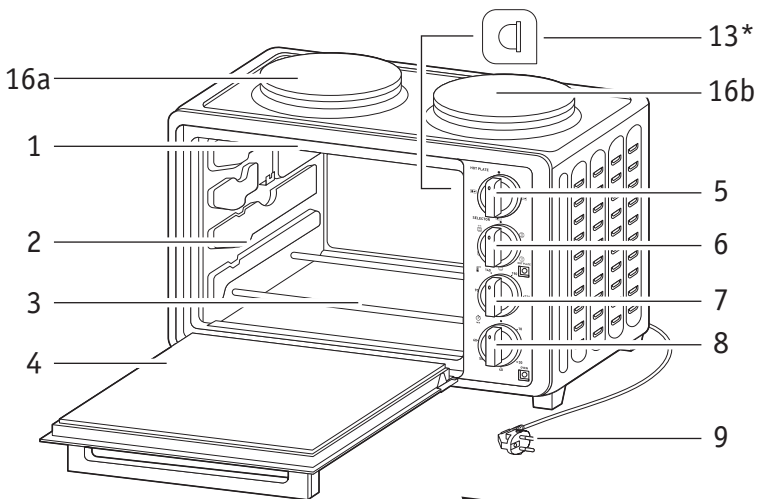

\* selon modèle - afhankelijk van het model - je nach Modell - depending on the model - según el modelo - in base al modelo - consoante o modelo - В зависимости от модели - үлгіге байланысты - залежно від моделі - В зависимости от модели - În funcție de model - ovisno o modelu - v závislosti na modelu - modelltól függően - v závislosti na modeli

## DESCRIPTION

- 1 Élément chauffant supérieur
- 2 Parois en aluminium
- 3 Élément chauffant inférieur
- 4 Porte à double paroi
- 5 Bouton de commande des plaques chauffantes
- 6 Bouton des fonctions
- 7 Bouton de régulation de la température
- 8 Bouton de la minuterie
- 9 Cordon d'alimentation
- 10 a Indicateur lumineux d'alimentation  
b Indicateur lumineux d'alimentation des plaques chauffantes
- 11 Grille réversible
- 12 Plateau de cuisson\*
- 13 Éclairage intérieur\*
- 14 Tournebroche
- 15 Poignée de rôtissoire
- 16 a Grande plaque chauffante  
b Petite plaque chauffante

## BESCHRIJVING

- 1 Bovenste verwarmingselement
- 2 Aluminium wanden
- 3 Onderste verwarmingselement
- 4 Dubbelwandige deur
- 5 Regelknop voor kookplaten
- 6 Functieknoppen
- 7 Temperatuurregelaar
- 8 Timerknop
- 9 Snoer
- 10 a Aan/uit-controlelampje  
b Aan/uit-controlelampje voor kookplaten
- 11 Omkeerbaar rooster
- 12 Bakplaat\*
- 13 Binnenverlichting\*
- 14 Draaispits
- 15 Draaispitsgreep
- 16 a Grote kookplaat  
b Kleine kookplaat

## BESCHREIBUNG

- 1 Oberes Heizelement
- 2 Aluminiumwände
- 3 Unteres Heizelement
- 4 Doppelwandige Tür
- 5 Kochplattenschalter
- 6 Funktionsdrehknopf
- 7 Temperaturregler
- 8 Timer-Drehknopf
- 9 Netzkabel
- 10 a Betriebsleuchte  
b Betriebsleuchte der Kochplatten
- 11 Wendegrillrost
- 12 Backblech\*
- 13 Innenleuchte\*
- 14 Drehspieß
- 15 Drehspießgriff
- 16 a Große Kochplatte  
b Kleine Kochplatte

\* selon modèle - afhankelijk van het model - je nach Modell - depending on the model - según el modelo - in base al modello - consoante o modelo - В зависимости от модели - үлгіге байланысты - залежно від моделі - В зависимости от модели - În funcție de model - ovisno o modelu - v závislosti na modelu - modeltól függően - v závislosti na modeli

## DESCRIPTION

- 1 Top heating element
- 2 Aluminium walls
- 3 Bottom heating element
- 4 Double-wall door
- 5 Hot plates control button
- 6 Functions button
- 7 Temperature control button
- 8 Timer button
- 9 Power cord
- 10 a Oven power Indicator light  
b Hot plates power indicator light
- 11 Reversible grill rack
- 12 Food tray\*
- 13 Inner light\*
- 14 Rotisserie
- 15 Rotisserie handle
- 16 a Big hot plate  
b Small hot plate

## DESCRIPCIÓN

- 1 Resistencia superior
- 2 Paredes de aluminio
- 3 Resistencia inferior
- 4 Puerta doble
- 5 Botón de control de las placas de calor
- 6 Botón de funciones
- 7 Botón de control de temperatura
- 8 Botón del temporizador
- 9 Cable de alimentación
- 10 a Luz indicadora de encendido  
b Luz indicadora de encendido de las  
placas de calor
- 11 Rejilla reversible del grill
- 12 Bandeja de alimentos\*
- 13 Luz interna\*
- 14 Asador
- 15 Mango del asador
- 16 a Placa de calor grande  
b Placa de calor pequeña

## DESCRIZIONE

- 1 Elemento riscaldante superiore
- 2 Paredi in alluminio
- 3 Elemento riscaldante inferiore
- 4 Sportello a doppia parete
- 5 Manopola di controllo delle piastre di cottura
- 6 Manopola delle funzioni
- 7 Manopola di controllo della temperatura
- 8 Manopola del timer
- 9 Cavo di alimentazione
- 10 a Indicatore luminoso del forno  
b Indicatore luminoso delle piastre
- 11 Griglia reversibile
- 12 Teglia\*
- 13 Luce interna\*
- 14 Girarrosto
- 15 Impugnatura per girarrosto
- 16 a Piastra di cottura grande  
b Piastra di cottura piccola

\* selon modèle - afhankelijk van het model - je nach Modell - depending on the model - según el modelo - in base al modello - consoante o modelo - В зависимости от модели - үлгіге байланысты - залежно від моделі - В зависимости от модели - In functie de model - ovisno o modelu - v závislosti na modelu - modellől függően - v závislosti na modeli



## DESCRIÇÃO

- 1 Elemento de aquecimento superior
- 2 Paredes de alumínio
- 3 Elemento de aquecimento inferior
- 4 Porta com parede dupla
- 5 Botão de controlo das placas de aquecimento
- 6 Botão das funções
- 7 Botão de controlo da temperatura
- 8 Botão do temporizador
- 9 Fio da alimentação
- 10 a Indicador luminoso da energia  
b Indicador luminoso da energia das placas de aquecimento
- 11 Grelha reversível
- 12 Bandeja dos alimentos\*
- 13 Luz interior\*
- 14 Espeto
- 15 Pega do espeto
- 16 a Placa de aquecimento grande  
b Placa de aquecimento pequena

## ОПИСАНИЕ

- 1 Верхний нагревательный элемент
- 2 Алюминиевые стенки
- 3 Нижний нагревательный элемент
- 4 Двустенная дверца
- 5 Переключатель конфорок
- 6 Переключатель функций
- 7 Регулятор температуры
- 8 Таймер
- 9 Шнур питания
- 10 a Индикатор работы духовки  
b Индикатор работы конфорок
- 11 Двусторонняя решетка
- 12 Противень\*
- 13 Освещение духовки\*
- 14 Вертел
- 15 Ручка вертела
- 16 a Большая конфорка  
b Малая конфорка

## СИПАТТАМА

- 1 Үстіңгі қыздыру элементі
- 2 Алюминийден жасалған қабырғалар
- 3 Төменгі қыздыру элементі
- 4 Қос қабатты есік
- 5 Ыстық плиталарды басқару түймесі
- 6 Функциялар түймесі
- 7 Температураны басқару түймесі
- 8 Таймер түймесі
- 9 Қуат сымы
- 10 a Қуат индикаторының шамы  
b Электр плиталарының қуат индикаторының шамы
- 11 Реверсивті гриль
- 12 Поднос\*
- 13 Ішкі шам\*
- 14 Істігі бар гриль
- 15 Істіктің ұстағышы
- 16 a Үлкен электр плитасы  
b Шағын электр плитасы

\* selon modèle - afhankelijk van het model - je nach Modell - depending on the model - según el modelo - in base al modello - consoante o modelo - В зависимости от модели - үлгіге байланысты - залежно від моделі - В зависимости от модели - În funcție de model - ovisno o modelu - v závislosti na modelu - modellől függően - v závislosti na modeli

## ОПИС

- 1 Верхній нагрівальний елемент
- 2 Стінки з алюмінію
- 3 Нижній нагрівальний елемент
- 4 Двері з подвійним склом
- 5 Перемикач керування конфорками
- 6 Перемикач функцій
- 7 Перемикач регулювання температури
- 8 Перемикач таймера
- 9 Шнур живлення
- 10 **a** Світловий індикатор живлення  
**b** Світловий індикатор живлення конфорок
- 11 Двостороння решітка-гриль
- 12 Деко для приготування страв\*
- 13 Внутрішнє освітлення\*
- 14 Рожен
- 15 Тримач для рожна
- 16 **a** Велика конфорка  
**b** Маленька конфорка

## ОПИСАНИЕ

- 1 Горен нагривающ элемент
- 2 Алюминиеви стени
- 3 Долен нагривающ элемент
- 4 Двойностенна врата
- 5 Контролен бутон за котлоните
- 6 Бутон за функциите
- 7 Бутон за регулиране на температурата
- 8 Бутон за таймер
- 9 Захранващ кабел
- 10 **a** Power indicator light Индикаторна светлина за захранването  
**b** Индикаторна светлина за захранване на горещ котлон
- 11 Обръщаща се грил-решетка
- 12 Тава за храна\*
- 13 Вътрешно осветление\*
- 14 Шиш
- 15 Дръжка на шиша
- 16 **a** Голям котлон  
**b** Малък котлон

## DESCRIERE

- 1 Element încălzitor superior
- 2 Pereți de aluminiu
- 3 Element încălzitor inferior
- 4 Ușă cu pereți dublii
- 5 Buton de control plite
- 6 Buton selector de funcții
- 7 Buton termostat
- 8 Buton temporizator
- 9 Cablu de alimentare
- 10 **a** Indicator luminos de alimentare  
**b** Indicator luminos pentru plite
- 11 Grătar reversibil
- 12 Tavă\*
- 13 Bec interior\*
- 14 Rotisor
- 15 Mâner rotisor
- 16 **a** Plită mare  
**b** Plită mică

\* selon modèle - afhankelijk van het model - je nach Modell - depending on the model - según el modelo - in base al modello - consoante o modelo - В зависимости от модели - үлгіге байланысты - залежно від моделі - В зависимости от модели - în funcție de model - ovisno o modelu - v závislosti na modelu - modeltól függően - v závislosti na modeli

## OPIS

- 1 1 Gornji grijaći element
- 2 2 Aluminijske stijenke
- 3 3 Donji grijaći element
- 4 4 Vrata s dvostrukom stijenkou
- 5 5 Upravljački gumb za vruće ploče
- 6 6 Gumb za funkcije
- 7 7 Gumb za regulaciju temperature
- 8 8 Gumb tajmera
- 9 9 Kabel za napajanje
- 10 **a** Signalno svjetlo napajanja  
**b** Signalno svjetlo napajanja vrućih ploča
- 11 Rešetka za roštilj koja se može okrenuti
- 12 Ladica za hranu\*
- 13 Unutarnje svjetlo\*
- 14 Ražanj
- 15 Drška ražnja
- 16 **a** Velika vruća ploča  
**b** Mala vruća ploča

## POPIS

- 1 Horní topné těleso
- 2 Hliníkové stěny
- 3 Dolní topné těleso
- 4 Dveře s dvojitou stěnou
- 5 Ovládací knoflík plotýnek
- 6 Knoflík pro funkce
- 7 Knoflík regulace teploty
- 8 Knoflík časovače
- 9 Napájecí kabel
- 10 **a** Kontrolka napájení  
**b** Kontrolka napájení plotýnek
- 11 Otočný grilovací rošť
- 12 Táč na potraviny\*
- 13 Vnitřní osvětlení\*
- 14 Gril
- 15 Rukojeť grilu
- 16 **a** Velká plotýnka  
**b** Malá plotýnka

## LEÍRÁS

- 1 Felső fűtőelem
- 2 Alumínium falak
- 3 Alsó fűtőelem
- 4 Dupla falú ajtó
- 5 Főzőlap szabályozó gomb
- 6 Funkciógomb
- 7 Hőmérséklet szabályozó gomb
- 8 Időzítő gomb
- 9 Hálózati kábel
- 10 **a** Tápellátás jelzőfény  
**b** Főzőlapok tápellátásának jelzőfénye
- 11 Megfordítható grillrács
- 12 Ételtartó tálca\*
- 13 Belső fény\*
- 14 Forgónyárs
- 15 Forgónyárs nyél
- 16 **a** Nagy főzőlap  
**b** Kis főzőlap

\* selon modèle - afhankelijk van het model - je nach Modell - depending on the model - según el modelo - in base al modello - consoante o modelo - В зависимости от модели - үлгіге байланысты - залежно від моделі - В зависимости от модели - În funcție de model - ovisno o modelu - v závislosti na modelu - modeltől függően - v závislosti na modeli

## POPIS

- 1 Horné výhrevné teleso
- 2 Hliníkové steny
- 3 Dolné výhrevné teleso
- 4 Dvere s dvojitou stenou
- 5 Ovládací gombík pre varné platne
- 6 Gombík pre funkcie
- 7 Gombík pre nastavenie teploty
- 8 Gombík časovača
- 9 Napájací kábel
- 10 **a** Kontrolka napájania
- b** Kontrolka napájania varných platiní
- 11 Otočný grilovací rošt
- 12 Tácka na potraviny\*
- 13 Vnútorne osvetlenie\*
- 14 Gril
- 15 Rukoväť pre gril
- 16 **a** Veľká platnička
- 17 **b** Malá platnička

\* selon modèle - afhankelijk van het model - je nach Modell - depending on the model - según el modelo - in base al modello - consoante o modelo - В зависимости от модели - үлгіге байланысты - залежно від моделі - В зависимости от модели - În funcție de model - ovisno o modelu - v závislosti na modelu - modelltól függően - v závislosti na modeli

1

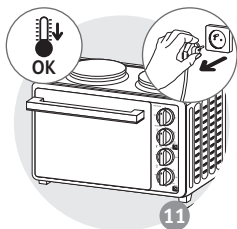
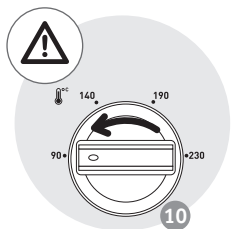
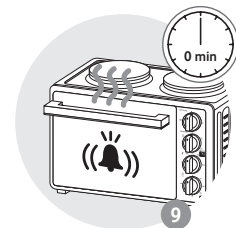
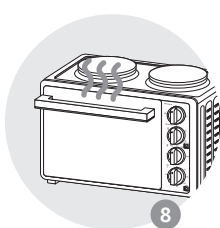
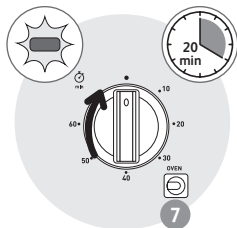
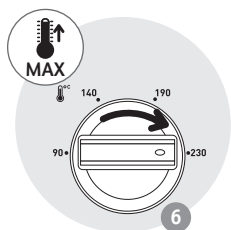
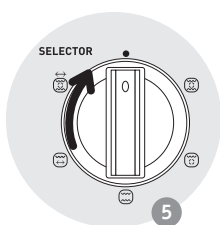
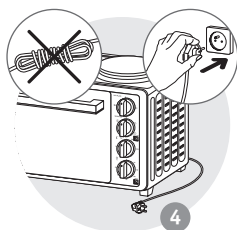
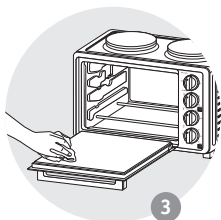
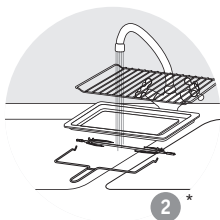
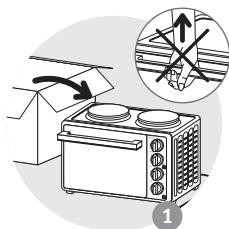

\* selon modèle  
afhankelijk van het model  
je nach Modell  
depending on the model  
según el modelo  
in base al modelo  
consoante o modelo  
В зависимости от модели  
үлгіге байланысты  
залежно від моделі  
В зависимости от модели  
In functie de model  
ovisno o modelu  
v závislosti na modelu  
modelltól függően  
v závislosti na modeli

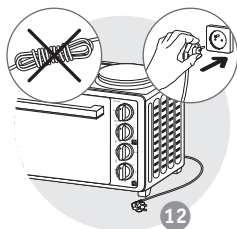

12

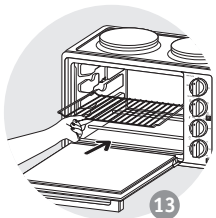

13

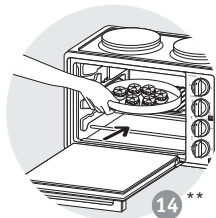

14 \*\*

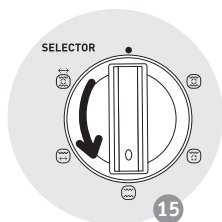

15

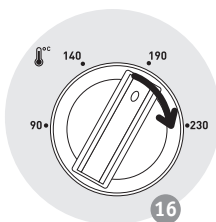

16

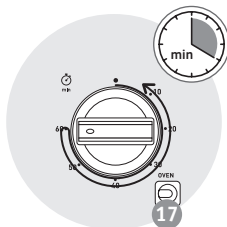

17

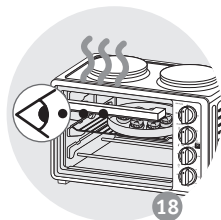

18

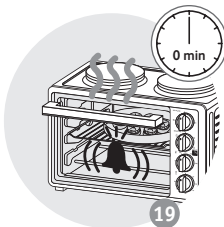

19

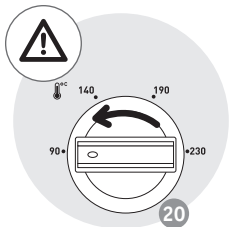

20

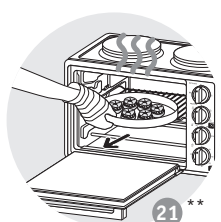

21 \*\*

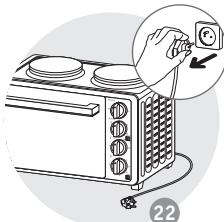

22

\*\* Plat non fourni avec l'appareil  
 Schaaf niet bij het apparaat inbegrepen  
 Platte nicht im Lieferumfang inbegriffen  
 The dish is not supplied with the appliance  
 El plato no es suministrado con el aparato  
 Piatto non fornito con l'apparecchio  
 Travessa não fornecida com o aparelho  
 Блюдо не входит в комплект  
 Құрылғымен бірге тәрелке  
 қамтамасыз етілмейді  
 Блюдо не входит в комплект  
 поставки приладу  
 Съдът не се предоставя с уреда  
 Tava nu este furnizată cu aparatul.  
 Posude se ne isporučuje uz uređaj  
 Miska není dodávána se spotřebičem  
 A tál nem a készülék tartozéka  
 Miska sa nedodáva so spotrebičom

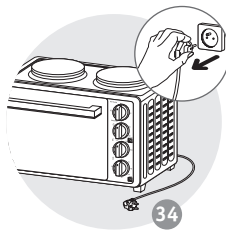
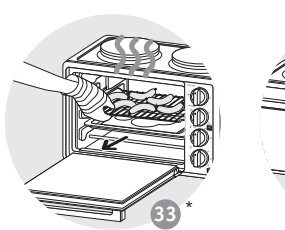
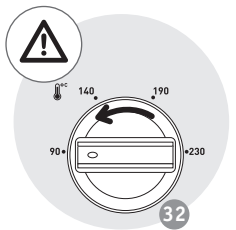
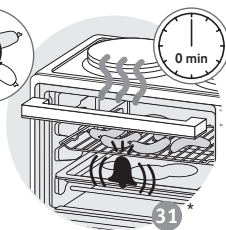
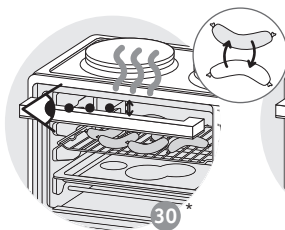
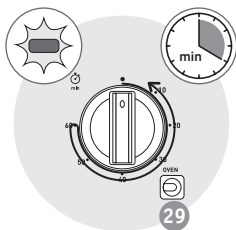
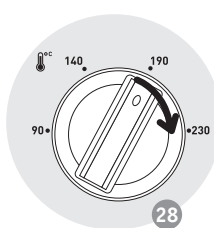
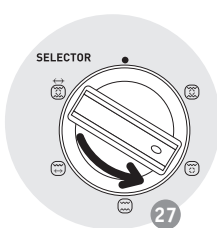
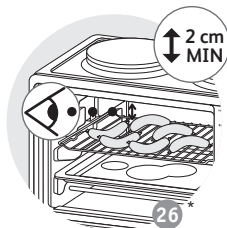
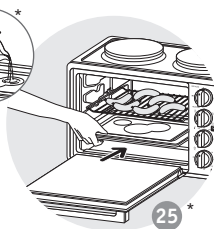
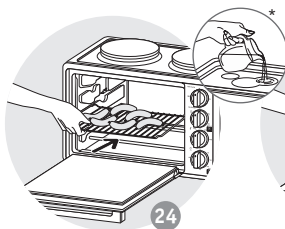
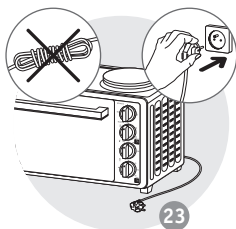

\* selon modèle - afhankelijk van het model - je nach Modell - depending on the model - según el modelo - in base al modelo - consoante o modelo - В зависимости от модели - үлгіге байланысты - залежно від моделі - В зависимости от модели - În funcție de model - ovisno o modelu - v závislosti na modelu - modellőlőt függően - v závislosti na modeli

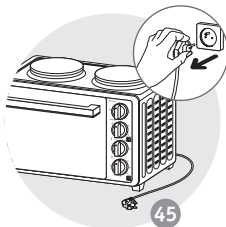
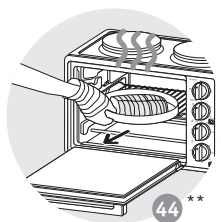
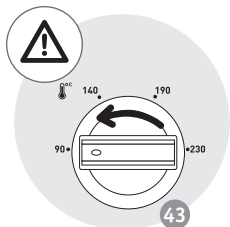
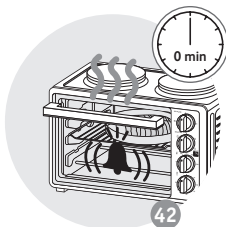
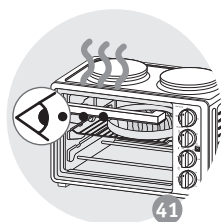
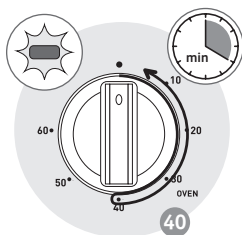
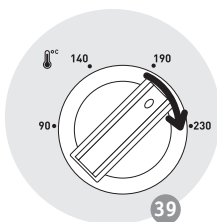
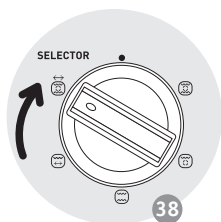
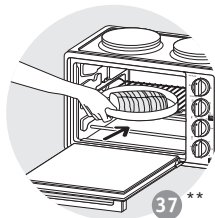
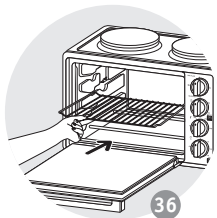
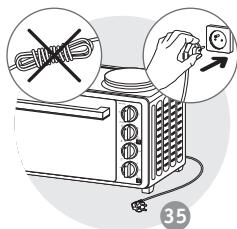

\*\* Plat non fourni avec l'appareil  
 Schaal niet bij het apparaat inbegrepen  
 Platte nicht im Lieferumfang inbegriffen  
 The dish is not supplied with the appliance  
 El plato no es suministrado con el aparato  
 Piatto non fornito con l'apparecchio  
 Travessa não fornecida com o aparelho  
 Блюдо не входит в комплект  
 Құрылғымен бірге тәрелке  
 қамтамасыз етілмейді  
 Блюдо не входит в комплект  
 поставки прибора  
 Съдът не се предоставя с уреда  
 Tava nu este furnizată cu aparatul.  
 Posude se ne isporučuje uz uređaj  
 Miska není dodávána se spotřebičem  
 A tál nem a készülék tartozéka  
 Miska sa nedodáva so spotrebičom



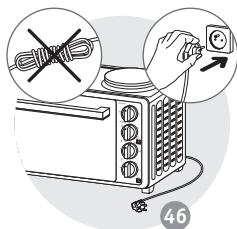

46

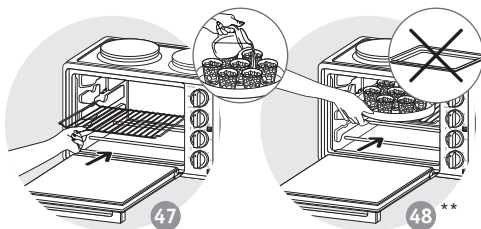

47

48 \*\*

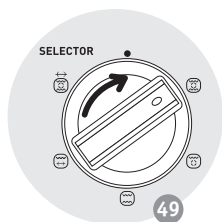

49

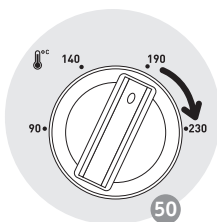

50

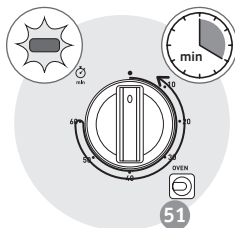

51

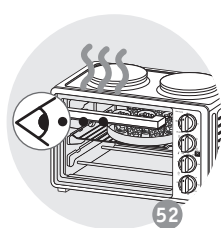

52

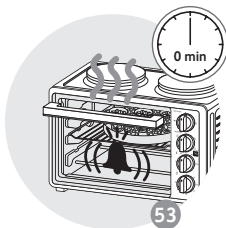

53

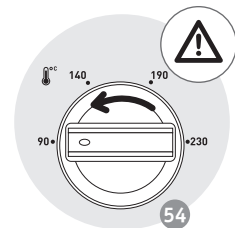

54

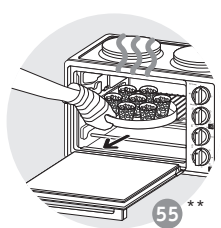

55 \*\*

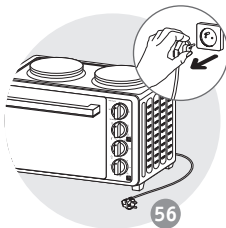

56

\*\* Plat non fourni avec l'appareil  
 Schaaf niet bij het apparaat inbegrepen  
 Platte nicht im Lieferumfang inbegriffen  
 The dish is not supplied with the appliance  
 El plato no es suministrado con el aparato  
 Piatto non fornito con l'apparecchio  
 Travessa não fornecida com o aparelho  
 Блюдо не входит в комплект  
 Құрылғымен бірге тәрепке  
 қамтамасыз етілмейді  
 Блюдо не входит в комплект  
 поставки приладу  
 Съдът не се предоставя с уреда  
 Tava nu este furnizată cu aparatul.  
 Posude se ne isporučuje uz uređaj  
 Miska není dodávána se spotřebičem  
 A tál nem a készülék tartozéka  
 Miska sa nedodáva so spotrebičom

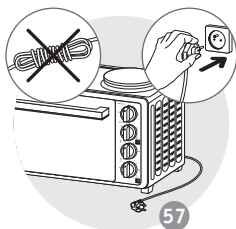

57

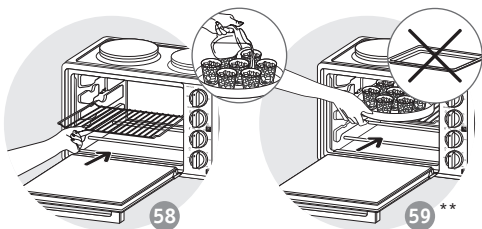

58

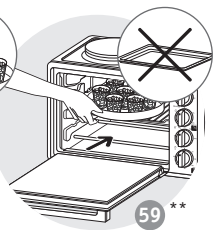

59 \*\*

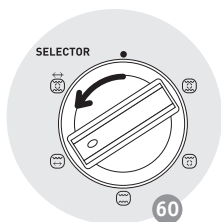

60

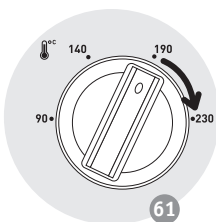

61

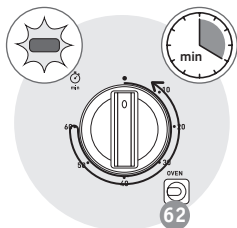

62

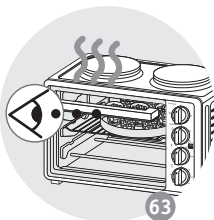

63

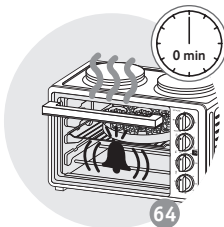

64

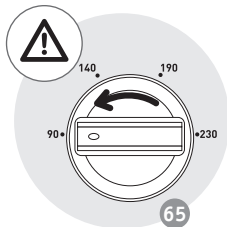

65

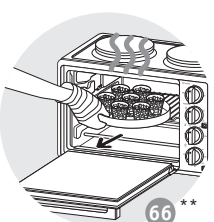

66 \*\*

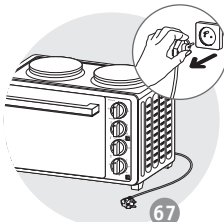

67

\*\* Plat non fourni avec l'appareil  
 Schaaf niet bij het apparaat inbegrepen  
 Platte nicht im Lieferumfang inbegriffen  
 The dish is not supplied with the appliance  
 El plato no es suministrado con el aparato  
 Piatto non fornito con l'apparecchio  
 Travessa não fornecida com o aparelho  
 Блюдо не входит в комплект поставки прибора  
 Құрылғымен бірге тәрелке қамтамасыз етілмейді  
 Блюдо не входит в комплект поставки прибора  
 Съдът не се предоставя с уреда  
 Tava nu este furnizată cu aparatul.  
 Posude se ne isporučuje uz uređaj  
 Miska není dodávána se spotřebičem  
 A tál nem a készülék tartozéka  
 Miska sa nedodáva so spotrebičom

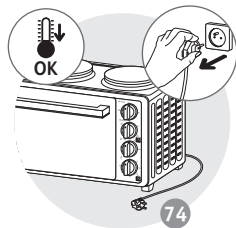
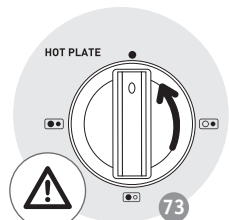
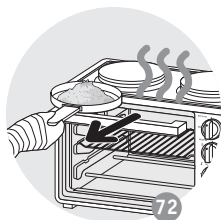
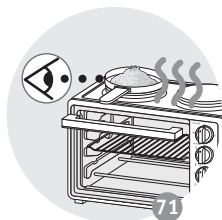
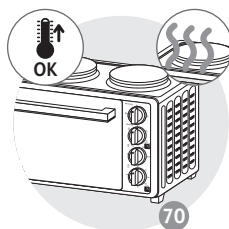
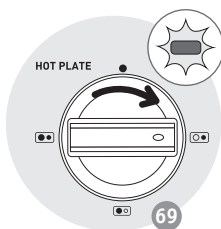
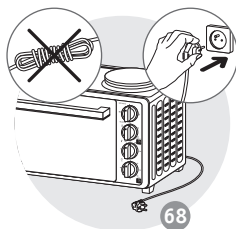

- Important : Une seule plaque chauffante à la fois peut être utilisée avec le four.
- Belangrijk: Er kan tegelijkertijd slechts één kookplaat met de oven worden gebruikt.
- Wichtig: Es kann jeweils nur eine Kochplatte mit dem Backofen benutzt werden.
- Important: Only one hot plate at a time can be operated with oven.
- Importante: Solo se puede poner en funcionamiento una placa de calor cada vez con el horno.
- Důležité: Quando il forno è in funzione è possibile utilizzare una sola piastra di cottura alla volta.
- Importante: Só pode operar uma placa de aquecimento de cada vez com o forno.
- Важно! При включенной духовке допускается работа только одной конфорки.
- Маңызды: пеште бір уақытта тек бір электр плитасымен жұмыс істеуге болады.
- Важно: одновременно с фурната може да работи само един от котлоните.
- Important: Numai o singură plită poate fi utilizată simultan cu cuptorul.
- Važno: samo se jedna vruća ploča može istodobno koristiti s pećnicom.
- Důležité: S troubou lze současně provozovat pouze jednu plotýnku.
- Fontos: A sütővel együtt csak egy főzőlap működtethető.
- Dôležité: Súčasne je možné používať iba jednu varnú dosku.

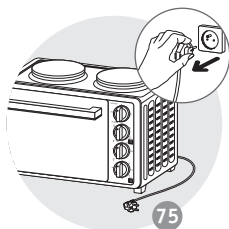

75

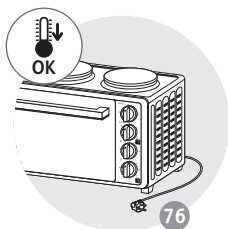

76

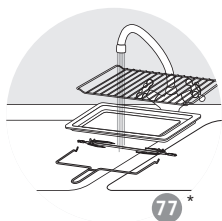

77\*

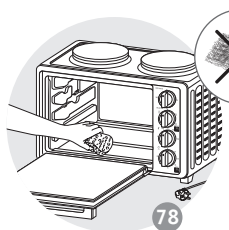

78

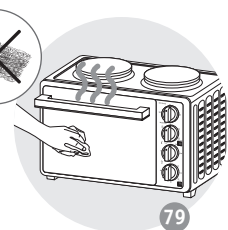

79

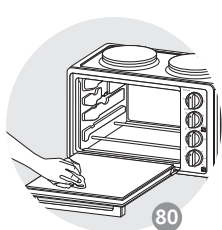

80

\* selon modèle - afhankelijk van het model - je nach Modell - depending on the model - según el modelo - in base al modello - consoante o modelo - В зависимости от модели - үлгіге байланысты - залежно від моделі - В зависимости от модели - În funcție de model - ovisno o modelu - v závislosti na modelu - modelltól függően - v závislosti na modelu



						min
	x4			10mins	230°C	18
	870g			10mins	230°C	56
	750g			10mins	230°C	40
	500g			-	230°C	57
	1000g			-	230°C	78
	x4			-	230°C	22 
	x8			-	230°C	15 
	350g			10mins	210°C	15
				10mins	230°C	40
	350g			10mins	230°C	15
				-	230°C	26
				10mins	200°C	42
				10mins	200°C	22
				10mins	230°C	55
				10mins	230°C	25
	750g			-	230°C	50

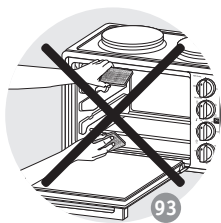
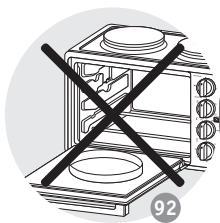
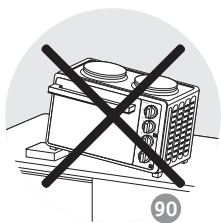
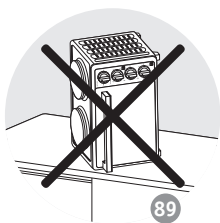
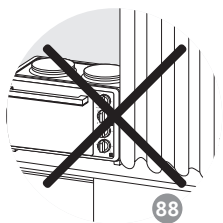
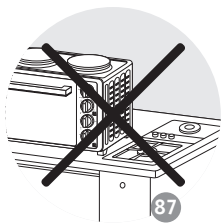
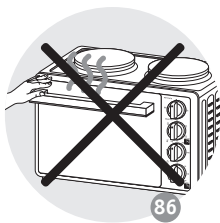
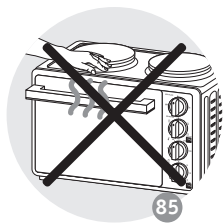
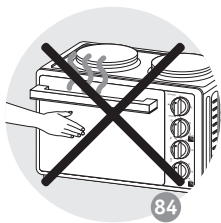
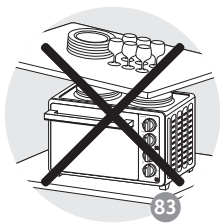
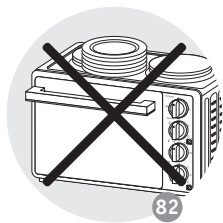

## TEFAL/T-FAL SDA INTERNATIONAL GUARANTEE COUNTRY LIST

www.tefal.com

			
ARGENTINA	0800-122-2732	SUOMI FINLAND	09 8946 150
ՀԱՅԱՍՏԱՆ ARMENIA	010 55-76-07	FRANCE Continentale + Guadeloupe, Martinique, Réunion, St- Martin	09 74 50 47 74
AUSTRALIA	1300307824	DEUTSCHLAND GERMANY	0212 387 400
ÖSTERREICH AUSTRIA	01 890 3476	ELLADA GREECE	2106371251
البحرين BAHRAIN	17716666	香港 HONG KONG	8130 8998
БЕЛАРУСЬ BELARUS	017 3164208	MAGYARORSZÁG HUNGARY	06 1 801 8434
BELGIQUE BELGIE BELGIUM	070 23 31 59	INDIA	1860-200-1232
BOSNA I HERCEGOVINA	Info-linija za potrošače 033 551 220	INDONESIA	+62 21 5793 7007
BRASIL BRAZIL	11 2060 9777	ITALIA ITALY	1 99 207 354
БЪЛГАРИЯ BULGARIA	0700 10 330	日本 JAPAN	0570-077772
CANADA	1-800-418-3325	الأردن JORDAN	5665505
CHILE	02 2 884 46 06	ҚАЗАҚСТАН KAZAKHSTAN	727 378 39 39
COLOMBIA	018000520022	한국 KOREA	080-733-7878
HRVATSKA CROATIA	01 30 15 294	الكويت KUWAIT	1807777 Ext :2104
ČESKÁ REPUBLIKA CZECH REPUBLIC	731 010 111	LATVJA LATVIA	6 616 3403

			
DANMARK DENMARK	43 350 350	لبنان LEBANON	4414727
مصر EGYPT	16622	LIETUVA LITHUANIA	5 214 0057
EESTI ESTONIA	668 1286	LUXEMBOURG	0032 70 23 31 59
МАКЕДОНИЈА MACEDONIA	(02) 20 50 319	SRBIJA SERBIA	060 0 732 000
MALAYSIA	603 7802 3000	SINGAPORE	6550 8900
MEXICO	(55) 52839354	SLOVENSKO SLOVAKIA	232 199 930
MOLDOVA	22 224035	SLOVENIJA SLOVENIA	02 234 94 90
NEDERLAND The Netherlands	0318 58 24 24	ESPAÑA SPAIN	933 06 37 65
NEW ZEALAND	0800 700 711	SVERIGE SWEDEN	08 629 25 00
NORGE NORWAY	22 96 39 30	SUISSE SCHWEIZ SWITZERLAND	044 837 18 40
سلطنة عُمان OMAN	24703471	ประเทศไทย THAILAND	02 765 6565
POLSKA POLAND	801 300 420 koszt jak za połączenie lokalne	TÜRKIYE TURKEY	444 40 50
PORTUGAL	808 284 735	الإمارات العربية المتحدة UAE	8002272
قطر QATAR	44485555	Україна UKRAINE	044 300 13 04
REPUBLIC OF IRELAND	01 677 4003	UNITED KINGDOM	0345 602 1454
ROMANIA	0 21 316 87 84	U.S.A.	800-395-8325
РОССИЯ RUSSIA	495 213 32 30	09/25/2019	
المملكة العربية السعودية SAUDI ARABIA	920023701		
VIETNAM	1800-555521	www.tefal.com	









9100039094