

# OptiGrill Elite XL



OptiGrill Elite XL

Tefal

Tefal



OptiGrill Elite XL

# WELCOME TO THE WORLD OF OPTIGRILL ELITE XL GRILL TO EVERYONE'S TASTE LIKE A TOTAL PRO!

- RU** - ДОБРО ПОЖАЛОВАТЬ В МИР **OPTIGRILL ELITE XL**. ГОТОВЬТЕ НА ГРИЛЕ РАЗНООБРАЗНЫЕ БЛЮДА **КАК ПРОФЕССИОНАЛЬНЫЙ ПОВАР!** -  
**UK** - ПОЧНІТЬ ЗНАЙОМСТВО З НЕЙМОВІРНИМ ГРИЛЕМ **OPTIGRILL ELITE XL**. ГОТУЙТЕ СТРАВИ НА БУДЬ-ЯКИЙ СМАК, ЯК СПРАВЖНІЙ ШЕФ-КУХАР! -  
**PL** - WITAMY W ŚWIECIE **OPTIGRILL ELITE XL**. GRILUJ ZGODNIE Z GUSTEM KAŻDEGO JAK **SUPER PROFESJONALISTA!** -  
**CZ** - VÍTEJTE VE SVĚTĚ **OPTIGRILL ELITE XL**. UGRILUJTE KAŽDĚMU, CO MÁ RÁD, **JAKO NAPROSTÝ PROFÍK!** -  
**HU** - ÜDVÖZÖLJÜK AZ **OPTIGRILL ELITE XL** VILÁGÁBAN. GRILLEZZEN AZ ÍZLÉSÉNEK MEGFELELŐEN, **MINT EGY PROFI!** -  
**SK** - VITAJTE VO SVETE ELITE OPTIGRILL. GRILUJTE PODĽA CHUTI KAŽDÉHO **AKO ÚPLNÝ PROFESIONÁL!** -  
**RO** - BINE AȚI VENIT ÎN LUMEA **OPTIGRILL ELITE XL**. GĂTIȚI PE GUSTUL TUTUROR **CA UN ADEVĂRAT PROFESIONIST!** -  
**BG** - ДОБРЕ ДОШЛИ В СВЕТА НА **OPTIGRILL ELITE XL**. ГОТВЕТЕ ЗА ВСЕКИ ВКУС КАТО **ИСТИНСКИ ПРОФЕСИОНАЛИСТ!** -  
**BS** - DOBRODOŠLI U SVIJET **OPTIGRILL ELITE XL**. ROŠTILJAJTE PREMA ŽELJAMA **KAO PRAVI PROFESIONALAC!** -  
**HR** - DOBRODOŠLI U **OPTIGRILL ELITE XL** SVIJET. ROŠTILJAJTE PO SVAČIJEM UKUSU **KAO PRAVI PROFESIONALAC!** -  
**SL** - DOBRODOŠLI V SVETU ŽARA **OPTIGRILL ELITE XL**. PECITE NA ŽARU **KOT PRAVI STROKOVNJAK!** -  
**SR** - DOBRODOŠLI U SVET **OPTIGRILL ELITE XL**. ROŠTILJAJTE PO ŽELJAMA **KAO PRAVI PROFESIONALAC!**





## WITH YOUR INTUITIVE COOKING ASSISTANT

RU - БЛАГОДАРЯ ИНТУИТИВНОМУ ПОМОЩНИКУ ПО ПРИГОТОВЛЕНИЮ  
 UK - РАЗОМ ІЗ ІНТУІТИВНОЮ СИСТЕМОЮ ДОПОМОГИ ПІД ЧАС ПРИГОТУВАННЯ  
 PL - ZE SWOIM INTUICYJNYM ASYSTEMEM DO GOTOWANIA

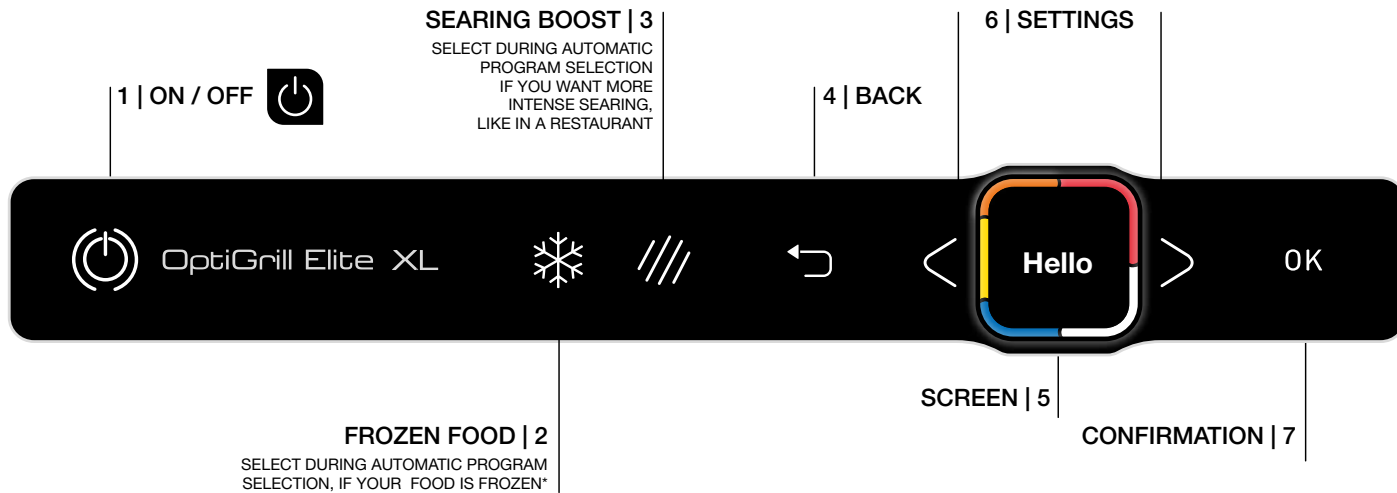

RU

1 | Вкл./Выкл

2 | **Замороженные Продукты**  
 выберите данную функцию с автоматической программой, если продукты вы используете замороженные продукты\*

3 | **Зажаристая корочка**  
 выберите данную функцию с автоматической программой, если вы хотите получить более румяную корочку, как в ресторане

4 | Экран

5 | Настройки

6 | Подтверждение

UK

1 | Ввімк./Вимк.

2 | **Заморожені Продукти**  
 виберіть цю функцію разом з автоматичною програмою, якщо ви готуєте заморожені продукти\*

3 | **Підрум'янення**  
 виберіть цю функцію разом з автоматичною програмою, якщо бажаєте отримати рум'янішу скоринку, як у ресторані

4 | Екран

5 | Налаштування

6 | Підтвердження

PL

1 | On / Off

2 | **Tryb do mrozozonek**  
 wybierz podczas automatycznego programu, jeśli Twoje produkty są mrożone\*

3 | **Tryb intensywnego podsmażania**  
 wybierz podczas automatycznego programu, jeśli chcesz, by Twoje danie było mocniej podsmażone

4 | Wyświetlacz

5 | Ustawienia

6 | Zatwierdzenie

\*EN - For all automatic programs, OptiGrill Elite XL takes into account that your food is frozen when you select the frozen food function - RU - При выборе данной функции с любой автоматической программой OptiGrill Elite XL будет учитывать, что используются замороженные продукты - UK - При виборі даної функції з будь-якої автоматичною програмою OptiGrill Elite XL буде враховувати, що використовуються заморожені продукти - PL - Gdy wybierzesz tryb do mrozozonek, OptiGrill Elite XL uwzględni to we wszystkich programach automatycznych

## ... EXPLORE ITS 16 AUTOMATIC COOKING PROGRAMS

RU - ... 16 АВТОМАТИЧЕСКИХ ПРОГРАММ ПРИГОТОВЛЕНИЯ - UK - ... СПРОБУЙТЕ 16 АВТОМАТИЧНИХ ПРОГРАМ ПРИГОТУВАННЯ - PL - ... POZNAJ 16 AUTOMATYCZNYCH PROGRAMÓW GRILLOWANIA

OPTIGRILL ELITE XL ENSURES PERFECT COOKING WITH ITS PROGRAMS, AND INFORMS YOU WHEN EACH COOKING LEVEL IS REACHED (SEE COOKING TABLE P. 12)

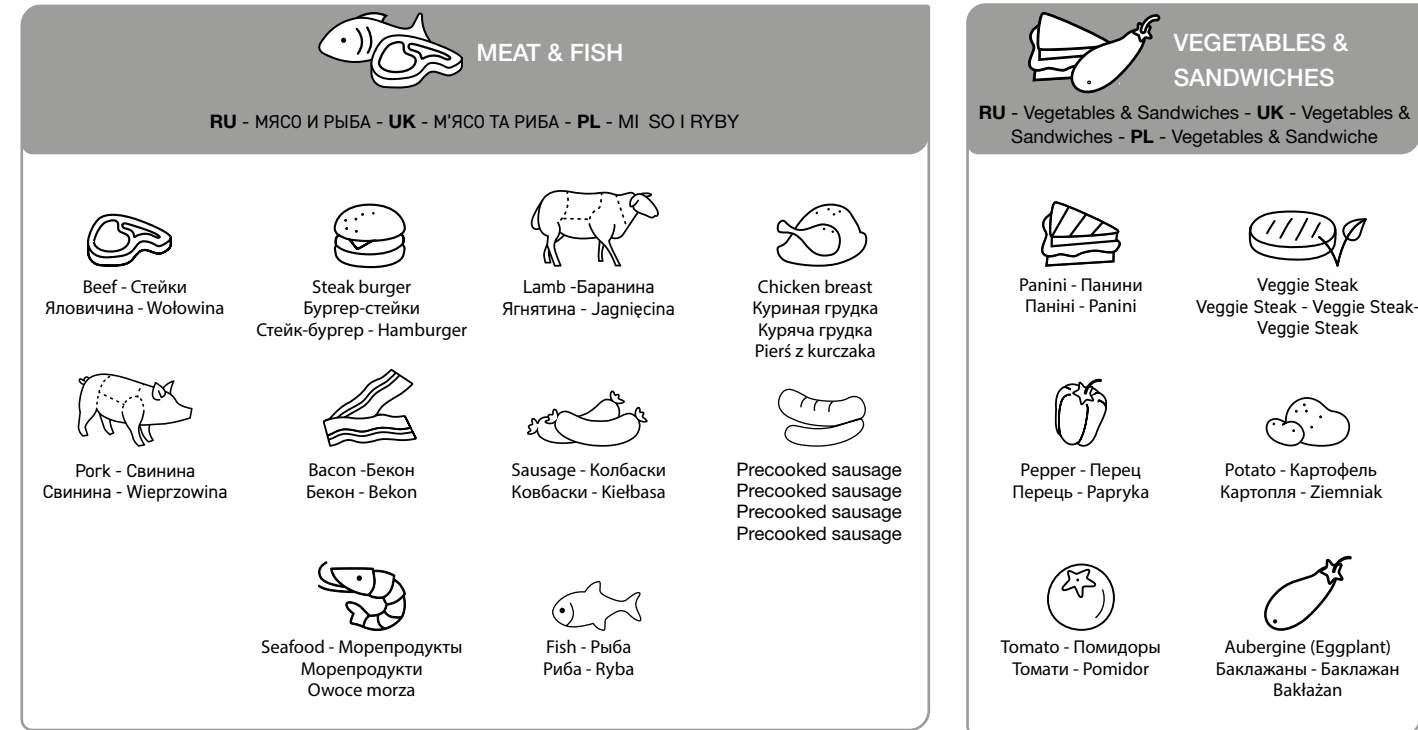







RU - Программы Optigrill Elite XL гарантируют идеальный результат приготовления. Устройство будет сообщать вам о достижении каждого из уровней прожарки (см. Таблицу по приготовлению на стр. 13) - UK - Програми Optigrill Elite XL гарантують ідеальний результат приготування. Прилад буде повідомляти вам про досягнення кожного з рівнів приготування (див.Таблицю приготування на стор. 14) - PL - Dzięki swoim programom Optigrill Elite XL gwarantuje zawsze perfekcyjne rezultaty i poinformuje Cię, gdy żądany poziom grillowania zostanie osiągnięty (zob. Tabela gotowania str. 15)



## IF YOU WANT TO GRILL ANY OTHER KIND OF FOOD, YOU CAN USE MANUAL MODE

RU - ЕСЛИ ВЫ ХОТИТЕ ПРИГОТОВИТЬ ДРУГИЕ ПРОДУКТЫ, МОЖНО ВОСПОЛЬЗОВАТЬСЯ РУЧНЫМ РЕЖИМОМ  
 UK - ДЛЯ ПРИГОТУВАННЯ ІНШИХ ПРОДУКТІВ ВИКОРИСТОВУЙТЕ РУЧНИЙ РЕЖИМ  
 PL - JEŻELI CHCESZ GRILLOWAĆ INNY RODZAJ PRODUKTÓW, MOŻESZ UŻYĆ TRYBU RĘCZNEGO

## CHOOSE YOUR OPTIONS, & FOR THE 16 AUTOMATIC PROGRAMS ONLY

RU - ВЫБЕРИТЕ НУЖНЫЙ ВАРИАНТ, ФУНКЦИИ  И  ИСПОЛЬЗУЮТСЯ ТОЛЬКО С 16 АВТОМАТИЧЕСКИМИ ПРОГРАММАМИ  
 UK - ВИБЕРІТЬ ПОТРІБНИЙ ВАРІАНТ ФУНКЦІЙ,  &  ВИКОРИСТОВУЮТЬСЯ ТЬЛЬКИ РАЗОМ З 16 АВТОМАТИЧНИМИ ПРОГРАММАМИ  
 PL - WYBIERZ SWOJE OPCJE,  &  DOSTĘPNE TYLKO DLA 16 PROGRAMÓW AUTOMATYCZNYCH

### SEARING BOOST FUNCTION: SELECT IF YOU WANT YOUR MEAT TO BE MORE SEARED

RU - ФУНКЦИЯ ЗАЖАРИСТОЙ КОРОЧКИ: Выберите эту функцию, если вы хотите сильнее подрумянить мясо - UK - ФУНКЦІЯ "ПІДРУМ'ЯНЕННЯ": Виберіть цю функцію, якщо бажаєте сильніше підрум'янити м'ясо. - PL - TRYB INTENSYWNEGO PODSMAŻANIA: Wybierz, jeżeli chcesz, by mięso było bardziej wysmażone

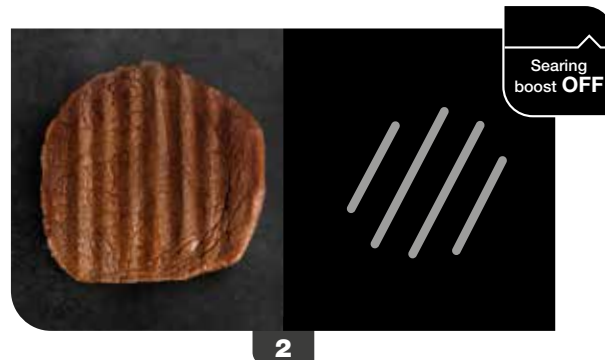
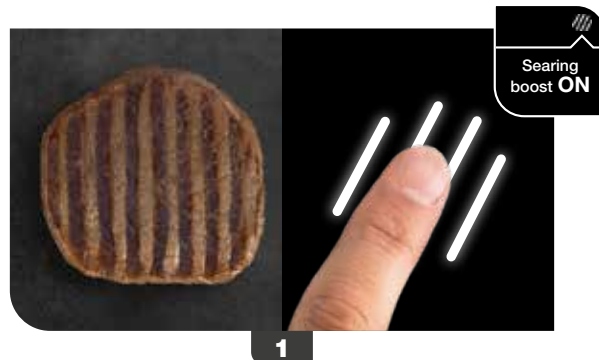

### FROZEN FOOD FUNCTION: SELECT IF YOUR INGREDIENT IS FROZEN\*

RU - ФУНКЦИЯ ПРИГОТОВЛЕНИЯ ЗАМОРОЖЕННЫХ ПРОДУКТОВ: Выберите эту функцию, если используются замороженные продукты\*  
 UK - ФУНКЦІЯ «ЗАМОРОЖЕНІ ПРОДУКТИ»: Виберіть цю функцію, якщо ви готуєте заморожені продукти\* - PL - TRYB DO MROŻONEK: Wybierz jeżeli twoje produkty są mrożone\*

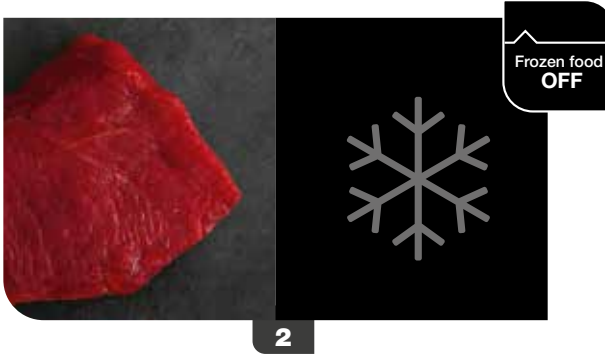
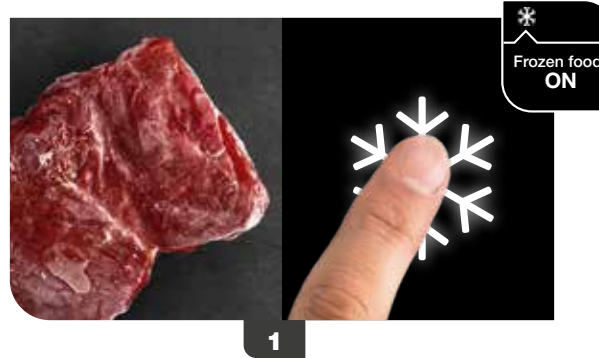

## REMEMBER TO FOLLOW THE INSTRUCTIONS FOR USE

RU - СЛЕДУЙТЕ ИНСТРУКЦИЯМ ПО ЭКСПЛУАТАЦИИ. - UK - ДОТРИМУЙТЕСЬ ІНСТРУКЦІЙ З ВИКОРИСТАННЯ  
 PL - UŻYWAĆ URZĄDZENIE ZGODNIE Z PODANYMI INSTRUKCJAMI

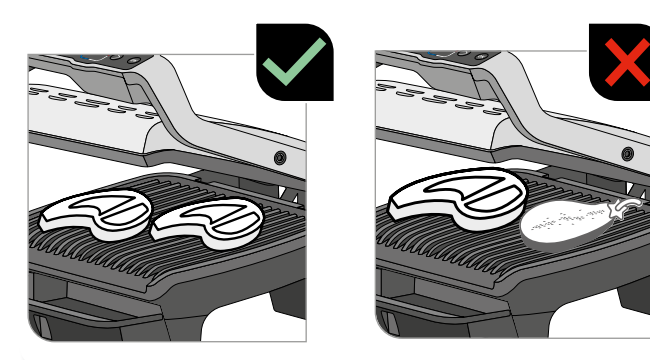
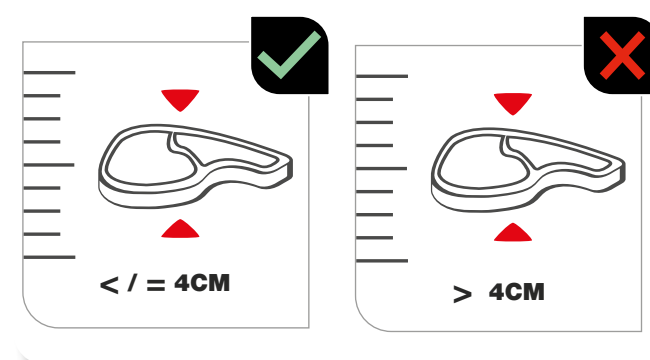

**DURING PREHEATING, DO NOT PLACE FOOD ON THE GRILL OR IT WILL AUTOMATICALLY SWITCH TO MANUAL MODE.**

RU - ВО ВРЕМЯ РАЗОГРЕВА НЕ КЛАДИТЕ ПРОДУКТЫ НА ГРИЛЬ — В ИНОМ СЛУЧАЕ УСТРОЙСТВО ПЕРЕЙДЕТ В РУЧНОЙ РЕЖИМ.

UK - ПІД ЧАС ПОПЕРЕДЬОГО НАГРІВАННЯ НЕ КЛАДІТЬ НА ГРИЛЬ ПРОДУКТИ, ІНАКШЕ ПРИЛАД АВТОМАТИЧНО ПЕРЕЙДЕ ПЕРЕВЕДЕНО В РУЧНИЙ РЕЖИМ.

PL - PODCZAS PODGRZEWANIA NIE WKŁADAJ PRODUKTÓW NA GRILLU, W PRZECIWNYM RAZIE PRZEJDZIE AUTOMATYCZNIE DO TRYBU RĘCZNEGO.



OptiGrill Elite XL  
INTELLIGENT GRILL

DISCOVER OPTIGRILL ELITE XL AT  
 УЗНАЙТЕ БОЛЬШЕ ОБ OPTIGRILL ELITE XL НА САЙТЕ  
 ДОДАТКОВУ ІНФОРМАЦІЮ ПРО OPTIGRILL ELITE XL ДИВ. НА САЙТІ  
 POZNAJ OPTIGRILL ELITE XL NA STRONIE

[www.tefal.com](http://www.tefal.com)

\*EN - For all automatic programs, OptiGrill Elite XL takes into account that your food is frozen when you select the frozen food function. These functions can only be selected before the end of pre-heating - RU - при выборе данной функции с любой автоматической программой OptiGrill Elite XL будет учитывать, что используются замороженные продукты. Эти функции можно выбрать только до момента окончания прогрева. - UK - При виборі даної функції з будь-автоматичною програмою OptiGrill Elite XL буде враховувати, що використовуються заморожені продукти. Ці функції можна вибрати лише до закінчення попереднього нагрівання. - PL - Gdy wybierzesz tryb do mrożonek, OptiGrill Elite XL uwzględni to we wszystkich programach automatycznych. Funkcje tą możesz wybrać tylko przed zakończeniem wstępnego podgrzewania

## BEFORE FIRST USE

RU - ПЕРЕД ПЕРВЫМ ИСПОЛЬЗОВАНИЕМ

UK - ПЕРЕД ПЕРШИМ ВИКОРИСТАННЯМ - PL - PRZED PIERWSZYM ZASTOSOWANIEM



1



2



3

## SELECT YOUR LANGUAGE DURING THE FIRST USE

RU - ВЫБЕРИТЕ ЯЗЫК ВО ВРЕМЯ ПЕРВОГО ИСПОЛЬЗОВАНИЯ - UK - ВИБЕРІТЬ МОВУ ПІД ЧАС ПЕРШОГО ВИКОРИСТАННЯ

PL - WYBIERZ JĘZYK PODCZAS PIERWSZEGO ZASTOSOWANIA

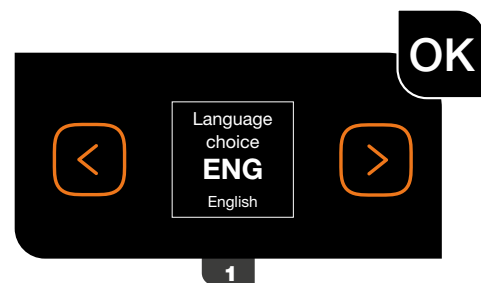

1



2

## IF YOU HAVE TO CHANGE THE LANGUAGE

RU - ЕСЛИ НЕОБХОДИМО ИЗМЕНИТЬ ЯЗЫК - UK - ЯКЩО ПОТРІБНО ЗМІНИТИ МОВУ

PL - JEŻELI CHCESZ ZMIENIĆ JĘZYK



1



2



3

6

## COOKING WITH THE AUTOMATIC PROGRAM FOR THE FIRST TIME

RU - ПЕРВОЕ ПРИГОТОВЛЕНИЕ ПО АВТОМАТИЧЕСКОЙ ПРОГРАММЕ - UK - ПЕРШЕ ПРИГОТУВАННЯ ЗА ДОПОМОГОЮ АВТОМАТИЧНОЇ ПРОГРАМИ - PL - GOTOWANIE Z AUTOMATYCZNYM PROGRAMEM PO RAZ PIERWSZY

*I want to grill 3 beef steaks for 3 guests who want it cooked different ways (rare, medium and well-done)*

RU - Я хочу приготовить 3 говяжьих стейка для 3 гостей, которые хотят получить разную степень прожарки (с кровью, средняя прожарка и полная прожарка)

UK - Я хочу приготувати 3 яловичі стейки з різними ступенями просмаження (з кров'ю, середнє просмаження і добре просмаження) для 3 гостей.

PL - Chcę grillować 3 wołowe steki dla moich 3 gości, którzy chcą różne poziomy smażenia (lekko, średnio i dobrze usmażony)



1



2

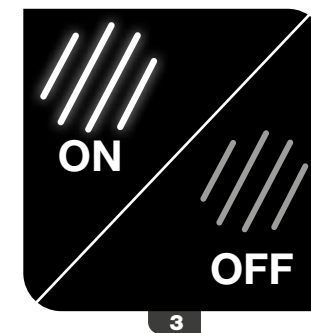

3

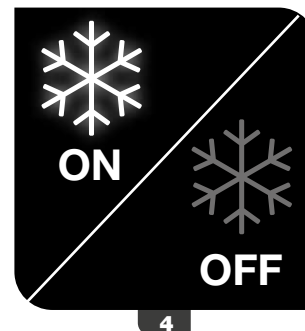

4



5



6

7





OK

7



8

RU Выполняется разогрев - UK Триває попереднє нагрівання PL W trakcie wstępnego nagrzewania



9

RU Подождите - UK Зачекайте - PL Czekaj

**WAIT UNTIL THE END OF PREHEATING BEFORE YOU ADD THE FOOD.**

RU - Перед закладкой продуктов дождитесь окончания разогрева.  
UK - Перш ніж викладати продукти, дочекайтеся завершення попереднього нагрівання.  
PL - Optigrill Elite XL poinformuje Cię, gdy grillowanie będzie zakończone

10



11

RU Положите продукты - UK Покладіть у гриль продукти - PL Włóż produkty



12

## OPTIGRILL ELITE XL LETS YOU KNOW WHEN COOKING IS FINISHED

RU - OPTIGRILL ELITE XL СООБЩИТ ВАМ ОБ ОКОНЧАНИИ ПРИГОТОВЛЕНИЯ - UK - OPTIGRILL ELITE XL ПОВІДОМИТЬ, ВАМ ПРО ЗАВЕРШЕННЯ ПРОЦЕСУ ПРИГОТУВАННЯ - PL - OPTIGRILL ELITE XL POINFORMUJE CIĘ, GDY GRILLOWANIE BĘDZIE ZAKOŃCZONE

## OPTIGRILL ELITE XL DISPLAYS THE TIME REMAINING BEFORE YOUR COOKING PREFERENCE IS REACHED, TO THE NEAREST SECOND

(SEE COOKING TABLE PAGE 12)



RU - Optigrill Elite XL отображает время, оставшееся до заданного вами результата приготовления, с точностью до секунды (см. Таблицу по приготовлению на стр. 13)  
UK - Optigrill Elite XL відображає точний час (до секунди), що залишився до досягнення відповідного ступеня просмаження. (див. Таблицю приготування на стор. 14)  
PL - Optigrill Elite XL wyświetla czas pozostały do osiągnięcia wybranego poziomu grillowania co do sekundy (zob. Tabeka gotowania strona 15)

## YOU HAVE THE POSSIBILITY TO STOP THE COOKING PROCESS USING THE ◀ & ▶ KEYS

RU - с помощью кнопок ◀ и ▶ можно выбрать вариант отображения времени приготовления, оставшегося для каждого из степеней прожарки UK - за допомогою кнопок ◀ і ▶ ви в будь-який час можете перевірити час до досягнення різних ступенів просмаження. PL - możesz wybrać opcję wyświetlania pozostałego czasu grillowania każdego z poziomów grillowania za pomocą przycisków ◀ i ▶

## YOU HAVE THE OPTION OF DISPLAYING, THE COOKING TIME LEFT FOR EACH OF DIFFERENT COOKING LEVELS, USING THE ⏸ KEYS

RU - ВЫ МОЖЕТЕ ОТОБРАЗИТЬ ОСТАВШЕЕСЯ ВРЕМЯ ПРИГОТОВЛЕНИЯ ДЛЯ КАЖДОЙ СТЕПЕНИ ГОТОВНОСТИ С ПОМОЩЬЮ КЛАВИШ ⏸ UK - ЗА ДОПОМОГОЮ КНОПОК ⏸ МОЖНА ВИБРАТИ ВАРІАНТ ВІДОБРАЖЕННЯ ЧАСУ ПРИГОТУВАННЯ, ЩО ЗАЛИВИВСЯ ДЛЯ КОЖНОГО ІЗ СТУПЕНІВ ПРОСМАЖЕННЯ PL - ZA POMOCĄ PRZYCISKÓW ⏸ MOŻNA WYŚWIETLIĆ CZAS POZOSTAŁY DO UZYSKANIA RÓŻNYCH STOPNI WYSMAŻENIA



13



14



15



EN - You must manually remove the food when it reaches your desired cooking level. Note that this is not a cooking level selection. OptiGrill Elite XL continues to cook until the final cooking level is reached and informs you at each stage.  
RU - При достижении требуемого уровня приготовления необходимо вручную снять продукты. Обратите внимание, что это не является выбором уровня приготовления. OptiGrill Elite XL будет готовить до момента достижения последнего уровня приготовления и будет извещать вас о достижении каждого уровня.

UK - Коли інгредієнт досягне бажаного ступеня просмаження, його необхідно вийняти вручну. Зверніть увагу: мова йде не про вибір ступеня просмажування. OptiGrill Elite XL продовжує процес приготування до досягнення останнього ступеня просмаження, але повідомляє вам про кожний проміжний ступінь.  
PL - Musisz ręcznie wyjąć produkty, gdy osiągną żądany poziom grillowania. Zwróć uwagę, że nie jest to wybór poziomu grillowania. OptiGrill Elite XL kontynuuje smażenie aż do osiągnięcia końcowego poziomu grillowania i wtedy Cię o tym informuje.

*I want to cook a second batch of food straight after.*

RU - Я хочу приготовить вторую партию блюд сразу после первой. - UK - Одразу після першого приготування я хочу приготувати другу партію страви.  
 PL - Chcę usmażyć drugą porcję zaraz po pierwszej.

**Any refill ?**  
 RU Хотите приготовить еще? -  
 UK Завантажити нову порцію? -  
 PL Dodatkowa porcja?

**REMOVE YOUR FOOD AND CLOSE THE GRILL TO START A NEW COOKING**  
 RU - Снимите продукты с устройства и закройте крышку гриля для запуска нового цикла приготовления  
 UK - Вийміть продукти і закрийте гриль, щоб почати новий цикл приготування.  
 PL - Wyjmij produkty i zamknij grill, by rozpocząć nowe grillowanie





1  
 RU Хотите приготовить еще?  
 UK Приготувати нову порцію?  
 PL Dodatkowa porcja?



OK



3  
 RU Выполняется разогрев  
 UK Триває попереднє нагрівання  
 PL W trakcie wstępnego nagrzewania



4  
 RU Подождите  
 UK Зачекайте - PL Czekaj

**WAIT UNTIL THE END OF PREHEATING BEFORE YOU ADD THE FOOD.**  
 RU - ПЕРЕД ЗАКЛАДКОЙ ПРОДУКТОВ ДОЖДИТЕСЬ ОКОНЧАНИЯ РАЗОГРЕВА.  
 UK - ПЕРШ НІЖ ВИКЛАДАТИ ПРОДУКТИ, ДОЧЕКАЙТЕСЯ ЗАВЕРШЕННЯ ПОПЕРЕДНЬОГО НАГРІВАННЯ.  
 PL - ODCZEKAJ DO KOŃCA NAGRZEWANIA PRZED WŁOŻENIEM PRODUKTÓW.



6  
 RU Положите продукты  
 UK Покладіть у гриль продукти - PL Włóż produkty

*And a new cooking starts...*

RU - Начинается новый цикл приготовления...  
 UK - Розпочинається новий цикл приготування...  
 PL - I rozpoczęła się nowe grillowanie...

**COOKING WITH THE MANUAL MODE FOR THE FIRST TIME**

RU - ПЕРВОЕ ПРИГОТОВЛЕНИЕ В РУЧНОМ РЕЖИМЕ - UK - ПЕРШЕ ПРИГОТУВАННЯ В РУЧНОМУ РЕЖИМІ -  
 PL - GRILLOWANIE W TRYBIE RĘCZNYM PO RAZ PIERWSZY

*I want to manage cooking the food myself*

RU - Я хочу самостоятельно управлять параметрами приготовления - UK - Я хочу самостійно керувати процесом приготування.  
 PL - Chcę samodzielnie decydować o parametrach grillowania



1



2



3

RU Ручной режим  
 UK Ручний режим - PL Tryb ręczny



4

RU Ручной режим 180°C  
 UK Ручний режим 180°C - PL Tryb ręczny 180°C

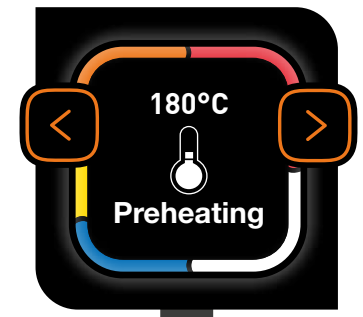

5

RU Разогрев до 180°C  
 UK 180°C Попереднє нагрівання  
 PL Nagrzewanie wstępne 180°C

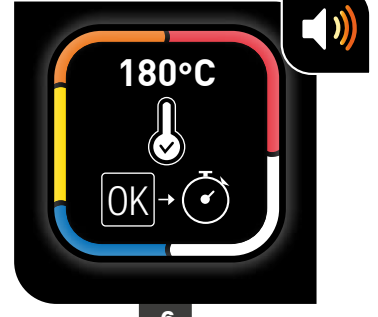

6



7



8

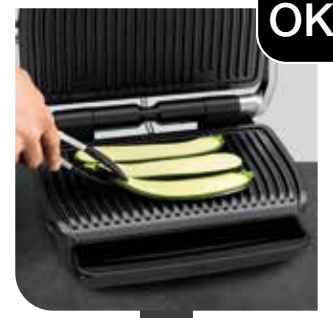

9

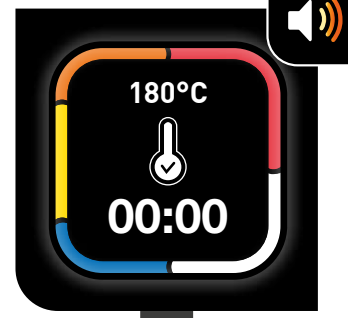

10



11

## EN - COOKING GUIDE

### 16 AUTOMATIC COOKING PROGRAMS

PROGRAM	COOKING LEVEL INDICATOR			
MENU				
BEEF	Very rare (Blue)	Rare	Medium	Well-done
STEAK BURGER**	-	Rare	Medium	Well-done
CHICKEN BREAST*	-	-	-	Well-done
PORK***	-	-	-	Well-done
BACON	-	-	Medium	Crispy
LAMB	-	Lightly cooked	Medium	Well-done
SAUSAGE	-	-	-	Well-done
PRECOOKED SAUSAGE	-	-	-	Grilled
FISH	-	Medium	Medium well	Well-done
SEAFOOD	-	Medium	Medium well	Well-done
PANINI	-	Lightly cooked	Grilled	Crispy
VEGGIE STEAK	-	-	-	Well-done
POTATO	-	-	-	Soft
PEPPER	-	-	Lightly grilled	Grilled
AUBERGINE	-	-	-	Grilled
TOMATO	-	-	Lightly grilled	Grilled

### MANUAL MODE

VEGETABLE OR FRUIT		
FROM 180°C TO 195°C	FROM 220°C TO 235°C	FROM 225°C TO 270°C
-	-	Zucchini / courgette (slices)
-	-	Asparagus
-	-	Mushroom
-	Onion	-
Broccoli	-	-
Baby carrot	-	-
-	Fennel	-
Sweet potato (slices)	-	-
-	Apple (slices)	-
-	Pineapple	-
-	Peach	-

### PREPARATION ADVICE

FOR A BETTER GRILLING FEELING YOU CAN TURN THE INGREDIENT AT THE END OF THE COOKING TO SERVE YOUR GUESTS.

PRODUCTS	ADVICE
POTATO	<ul style="list-style-type: none"> <li>Slices length-wise</li> <li>Coat or brush the slices with oil, for best results</li> </ul>
PEPPER	<ul style="list-style-type: none"> <li>Cut in half lengthways and remove seeds</li> </ul>
AUBERGINE	<ul style="list-style-type: none"> <li>Cut into slices lengthways</li> <li>Coat or brush the slices with oil, for best results</li> </ul>
TOMATO	<ul style="list-style-type: none"> <li>Use round shape tomatoes</li> <li>Use firm tomatoes which are not too ripe</li> <li>Cut in half widthways</li> <li>For optimal cooking, place the curved side of the halved tomato on the bottom grill plate</li> </ul>
PORK	<ul style="list-style-type: none"> <li>*** Use searing boost if thickness is above 20 mm.</li> </ul>

## RU -РУКОВОДСТВО ПО ПРИГОТОВЛЕНИЮ

### 16 АВТОМАТИЧЕСКИХ ПРОГРАММ

ПРОГРАММА	ИНДИКАТОР УРОВНЯ ПРИГОТОВЛЕНИЯ			
МЕНЮ				
ГОВЯДИНА	Прогретая (сырая)	С кровью	Средняя прожарка	Полная прожарка
СТЕЙКИ**	-	С кровью	Средняя прожарка	Полная прожарка
КУРИНАЯ ГРУДКА*	-	-	-	Полная прожарка
СВИНИНА***	-	-	-	Полная прожарка
БЕКОН	-	-	Средняя прожарка	Хрустящий
БАРАНИНА	-	Слабая прожарка	Средняя прожарка	Полная прожарка
КОЛБАСКИ	-	-	-	Полная прожарка
КОЛБАСКИ	-	-	-	Жарка на гриле
РЫБА	-	Средняя прожарка	Почти полная прожарка	Полная прожарка
МОРЕПРОДУКТЫ	-	Средняя прожарка	Почти полная прожарка	Полная прожарка
ПАНИНИ	-	Слегка обжаренный	Средняя обжарка	Хрустящий
ВЕГЕТАРИАНСКИЙ СТЕЙК	-	-	-	Полная прожарка
КАРТОФЕЛЬ	-	-	-	Мягкий
ПЕРЕЦ	-	-	Слегка поджаренный	Поджаренный с корочкой
БАКЛАЖАНЫ	-	-	-	Поджаренный с корочкой
ПОМИДОРЫ	-	-	Слегка поджаренный	Поджаренный с корочкой

### РУЧНОЙ РЕЖИМ

ОВОЩИ ИЛИ ФРУКТЫ		
От 180°C до 195°C	От 220°C до 235°C	От 225°C до 270°C
-	-	Цукини / кабачки (кусочки)
-	-	Спаржа
-	-	Грибы
-	Лук	-
Брокколи	-	-
Мини-морковь	-	-
-	Фенхель	-
Сладкий картофель (кусочки)	-	-
-	Яблоки (кусочками)	-
-	Ананасы	-
-	Персики	-

### СОВЕТЫ ПО ПОДГОТОВКЕ

ДЛЯ ПОЛУЧЕНИЯ БОЛЕЕ ВЫРАЖЕННОГО ЭФФЕКТА ГРИЛЯ МОЖНО ПЕРЕВЕРНУТЬ ИНГРЕДИЕНТЫ В КОНЦЕ ПРИГОТОВЛЕНИЯ ПЕРЕД ПОДАЧЕЙ.

ПРОДУКТЫ	СОВЕТЫ
КАРТОФЕЛЬ	<ul style="list-style-type: none"> <li>Нарезайте вдоль</li> <li>Для наилучшего результата сбрызните или смажьте кусочки маслом</li> </ul>
ПЕРЕЦ	<ul style="list-style-type: none"> <li>Разрежьте пополам вдоль и удалите семечки</li> </ul>
БАКЛАЖАНЫ	<ul style="list-style-type: none"> <li>Нарезьте вдоль</li> <li>Для наилучшего результата сбрызните или смажьте кусочки маслом</li> </ul>
ПОМИДОРЫ	<ul style="list-style-type: none"> <li>Используйте круглые помидоры</li> <li>Используйте плотные непереспелые помидоры</li> <li>Разрежьте пополам поперек</li> <li>Для оптимальных результатов приготовления уложите половинки помидоров выпуклыми сторонами на нижнюю пластину</li> </ul>
СВИНИНА	<ul style="list-style-type: none"> <li>*** если толщина ингредиентов превышает 20 мм, используйте функцию подрумянивания.</li> </ul>

\* For the UK only: do not cook chicken breast from frozen. Always thaw completely first.  
 \*\* For the UK only: We advise to cook burgers to well done for food safety reasons. If you choose to serve rare or medium burgers, there is a risk of bacteria present.

\* Только для Великобритании: не готовьте замороженные куриные грудки. Сначала полностью разморозьте продукты. \*\* Только для Великобритании: по причинам безопасности продуктов рекомендуем готовить бургеры до полной степени прожарки. Если вы предпочитаете подавать бургеры с кровью или средней прожарки, помните о риске заражения бактериями.



## UK - РЕКОМЕНДАЦІЇ ЩОДО ПРИГОТУВАННЯ

### 16 АВТОМАТИЧНИХ ПРОГРАМ ПРИГОТУВАННЯ

ПРОГРАМА	ІНДИКАТОР СТУПЕНЯ ПРОСМАЖЕННЯ			
МЕНЮ				
ЯЛОВИЧИНА	Сирий	3 кров'ю	Середнє просмаження	Добре просмаження
СТЕЙК-БУРГЕР**	-	3 кров'ю	Середнє просмаження	Добре просмаження
КУРЯЧА ГРУДКА*	-	-	-	Добре просмаження
СВИНИНА***	-	-	-	Повне просмаження
БЕКОН	-	-	Середнє просмаження	Хрусткий
ЯГНЯТИНА	-	Слабке просмаження	Середнє просмаження	Повне просмаження
КОВБАСКА	-	-	-	Добре просмаження
КОВБАСКИ	-	-	-	На грилі
РИБА	-	Середнє просмаження	Добре просмаження	Повне просмаження
МОРЕПРОДУКТИ	-	Середнє просмаження	Добре просмаження	Повне просмаження
ПАНІНІ	-	Підігріте	Підсмажене	Хрустка скоринка
ВЕГЕТАРІАНСЬКИЙ СТЕЙК	-	-	-	Повне просмаження
КАРТОПЛЯ	-	-	-	М'яка
ПЕРЕЦЬ	-	-	Легке обсмаження	Повне обсмаження
БАКЛАЖАН	-	-	-	Повне обсмаження
ТОМАТИ	-	-	Легке обсмаження	Повне обсмаження

\* Тільки для Великої Британії: не готуйте заморожену курячу грудку. Спочатку повністю її розморозьте.  
\*\* Тільки для Великої Британії: з міркувань безпеки рекомендуємо добре просмажувати бургери. У непросмажених або середньо просмажених бургерах можуть бути шкідливі бактерії.

### РУЧНИЙ РЕЖИМ

ОВОЧІ АБО ФРУКТИ		
Від 180 до 195 °C	Від 220 до 235 °C	Від 225 до 270 °C
-	-	Цукіні / кабачок (скибочки)
-	-	Спаржа
-	-	Гриби
-	Цибуля	-
Броколі	-	-
Бєбі-морква	-	-
-	Фенхель	-
Батат (скибочки)	-	-
-	Яблуко (скибочки)	-
-	Ананас	-
-	Персик	-

### ПОРАДИ З ПІДГОТОВКИ

ДЛЯ НАЙКРАЩОГО РЕЗУЛЬТАТУ ПРИГОТУВАННЯ, ПЕРЕВЕРНІТЬ ПРОДУКТ НАПРИКІНЦІ ПРИГОТУВАННЯ ПЕРЕД ЙОГО ПОДАЧЕЮ НА СТІЛ.

ПРОДУКТИ	ПОРАДА
КАРТОПЛЯ	<ul style="list-style-type: none"> <li>Наріжте на скибочки вздовж.</li> <li>Для кращого результату змастіть скибочки олією.</li> </ul>
ПЕРЕЦЬ	<ul style="list-style-type: none"> <li>Розріжте перець навпіл уздовж, видаліть насіння.</li> </ul>
БАКЛАЖАН	<ul style="list-style-type: none"> <li>Наріжте на скибочки вздовж.</li> <li>Для кращого результату змастіть скибочки олією.</li> </ul>
ТОМАТИ	<ul style="list-style-type: none"> <li>Використовуйте помідори круглої форми.</li> <li>Використовуйте щільні, не надто стиглі помідори.</li> <li>Розріжте навпіл упоперек.</li> <li>Для найкращого результату покладіть половинки помідора зовнішнім боком на нижню пластину гриля.</li> </ul>
СВИНИНА	<ul style="list-style-type: none"> <li>*** Якщо товщина шматка перевищує 20 мм, використовуйте функцію "Підрум'янення".</li> </ul>

## PL - PRZEWODNIK PO GRILLOWANIU

### 16 AUTOMATYCZNYCH PROGRAMÓW

PROGRAM	WSKAŹNIK POZIOMU WYSMAŻENIA			
MENU				
WOŁOWINA	Bardzo lekko (krwisty)	Lekko	Średnio	Mocno
HAMBURGER**	-	Lekko	Średnio	Mocno
PIERŚ Z KURCZAKA*	-	-	-	Mocno
WIEPRZOWINA***	-	-	-	Bardzo dobrze wysmażone
BEKON	-	-	Średnio	Chrupiący
JAGNĘCINA	-	Lekko wysmażone	Średnio wysmażone	Bardzo dobrze wysmażone
SAUSAGE	-	-	-	Mocno
WSTĘPNIE PODGOTOWANE KIEŁBASY	-	-	-	Grillowane
RYBA	-	Średnio	Średnio mocno	Mocno
OWOCE MORZA	-	Średnio	Średnio mocno	Mocno
PANINI	-	Lekko przypieczony	Grillowany	Chrupiący
WEGETARIANSKIEK	-	-	-	Bardzo dobrze wysmażone
ZIEMNIAK	-	-	-	Lekko
PAPRYKA	-	-	Lekko grillowany	Grillowany
BAKŁAŻAN	-	-	-	Grillowany
POMIDOR	-	-	Lekko grillowany	Grillowany

\* Tylko dla WB: nie piec mrożonych pierś z kurczaka. Najpierw całkowicie rozmrozić. \*\* Tylko dla WB: Zalecamy mocno piec hamburgery dla zapewnienia bezpieczeństwa żywności. Jeśli wybierzesz podanie lekko lub średnio upieczonych hamburgerów, występuje ryzyko obecności bakterii.

### TRYB RĘCZNY

WARZYWA LUB OWOCE		
Od 180°C do 195°C	Od 220°C do 235°C	Od 225°C do 270°C
-	-	Cukinia (w plastrach)
-	-	Szparagi
-	-	Grzyby
-	Cebula	-
Brokuły	-	-
Mała marchew	-	-
-	Koper włoski	-
Słodkie ziemniaki (plastry)	-	-
-	Jabłko (w plastrach)	-
-	Ananas	-
-	Brzoskwinia	-

### PORADY DOTYCZĄCE PRZYGOTOWANIA

DLA PERFEKCYJNYCH REZULTATÓW MOŻESZ OBRÓCIĆ PRODUKTY NA KONIEC GRILLOWANIA

PRODUKTY	RADA
ZIEMNIAK	<ul style="list-style-type: none"> <li>Plastry</li> <li>Pokryj lub posmaruj plastry olejem, by uzyskać lepsze rezultaty</li> </ul>
PAPRYKA	<ul style="list-style-type: none"> <li>Przetnij wzdłuż na połowę i wyjmij ziarna</li> </ul>
BAKŁAŻAN	<ul style="list-style-type: none"> <li>Przetnij w plastry wzdłuż na połowę</li> <li>Pokryj lub posmaruj plastry olejem, by uzyskać lepsze rezultaty</li> </ul>
POMIDOR	<ul style="list-style-type: none"> <li>Użyj okrągłych pomidorów</li> <li>Użyj twardych pomidorów, które nie są zbyt dojrzałe</li> <li>Przekrój na połowę</li> <li>Dla optymalnego grillowania włóż zaokrągloną stronę przekrojonego pomidora na spodzie płyty grillującej</li> </ul>
WIEPRZOWINA	<ul style="list-style-type: none"> <li>*** Użyj intensywnego grillowania, jeśli grubość przekracza 20 mm.</li> </ul>

## POMŮŽE VÁM INTUITIVNÍ KUCHAŘSKÝ ASISTENT

HU - AZ INTUITÍV SŰTÉSI ASSZISZTENSSEL - SK - S VAŠÍM INTUITÍVNÝM ASISTENTOM VARENIA  
RO - CU ASISTENT BUCĂTAR INTUITIV



**PRUDKÝ VÝKON | 3**  
VYBERTE PŘI POUŽITÍ AUTOMATICKÉHO PROGRAMU, CHCETE-LI GRILOVAT VYŠŠÍ TEPLOTOU, NAPŘ. JAKO V RESTAURACI

**6 | NASTAVENÍ**

**4 | BACK**

**MRAŽENÉ POTRAVINY | 2**  
VYBERTE PŘI POUŽITÍ AUTOMATICKÉHO PROGRAMU, POKUD VKLÁDÁTE MRAŽENÉ POTRAVINY\*

**OBRAZOVKA | 5**

**POTVRZENÍ | 7**

**HU**

- 1 | Be/Ki
- 2 | Fagyasztott Étél  
Az automatikus program kiválasztásánál opció, ha az étel fagyott\*
- 3 | Intenzív Sütés  
Az automatikus program kiválasztásánál opció, ha intenzívebb sütést szeretne, mint egy étteremben
- 4 | Kijelző
- 5 | Beállítások
- 6 | Igazolás

**SK**

- 1 | Zap / Vyp
- 2 | Mrazené Potraviny  
Vyberte počas výberu automatického programu, ak je jedlo zmrazené\*
- 3 | Silnejšie Opekanie  
Vyberte počas výberu automatického programu, ak chcete intenzívnejšie opečenie, presne ako v reštaurácii
- 4 | Obrazovka
- 5 | Nastavenia
- 6 | Potvrdenie

**RO**

- 1 | On/Off (Pornit/Oprit)
- 2 | Alimente Congelate  
A se activa în timpul selectării unui program automat dacă alimentele sunt congelate\*
- 3 | Călire Intensivă  
A se activa în timpul selectării unui program automat dacă doriți o călire mai intensă, ca într-un restaurant
- 4 | Ecran
- 5 | Setări
- 6 | Confirmare

\*CZ - Zvolíte-li režim mražených potravin, OptiGrill Elite XL zohlední použití mražených potravin u všech automatických programů - HU - Az OptiGrill Elite XL minden automatikus programnál figyelembe veszi, hogy az étel fagyasztott, amikor a fagyasztott étel funkciót választja - SK - Pri všetkých automatických programoch OptiGrill Elite XL zohľadňuje, že jedlo je zmrazené, keď vyberiete funkciu mražených potravín - RO - pentru toate programele automate, OptiGrill Elite XL ia în considerare faptul că alimentele dumnevoastră sunt congelate când selectați funcția de alimente congelate

## ... PROZKOUMEJTE VŠECH 16 AUTOMATICKÝCH PROGRAMŮ K PŘÍPRAVĚ POKRMŮ

HU - ... FEDEZZE FEL A 16 AUTOMATIKUS SŰTÉSI PROGRAMOT - SK - ... OBJAVTE JEHO 16 AUTOMATICKÝCH PROGRAMOV VARENIA - RO - ... EXPLORAȚI CELE 16 PROGRAME AUTOMATE DE GĂTIT

OPTIGRILL ELITE XL ZARUČUJE DOKONALOU PŘÍPRAVU POKRMŮ POMOCÍ VESTAVĚNÝCH PROGRAMŮ A INFORMUJE VÁS, JAKMILE DOSÁHNE POŽADOVANÉ ÚROVNĚ PROPEČENÍ (VIZ TABULKA PRO PŘÍPRAVU POKRMŮ NA S. 26)

MASO A RYBY				ZELENINA A SENDVIČE	
HU - Hús és hal - SK - Mäso a ryby - RO - Carne și pește				HU - Zöldségek és szendvicsek - SK - Zelenina a sendviče - RO - Legume și sandvișuri	
Hovězí maso - Marha Hovädzie mäso - Vitá	Steak burger - Steak burger Steak burger - Burgerr	Jehněčí - Bářányhús Jahňacina - Miel	Kuřecí prsa - Csirkemell Kuracie prsia - Piept de pui	Panini - Panini Panini - Panini	Zeleninová placka Vegetáriánus steak Vegetáriánsky steak Friptură vegetariană
Vepřové - Disznóhús Bravčovina - Porc	Slanina - Szalonna Slanina - Șuncă	Klobásy - Kolbász Klobása - Cârnați	Předvařené klobásy Előfőzött kolbász Predvarená klobása Cârnați semipreparați	Paprika - Paprika Paprika - Ardei	Brambory - Burgonya Zemiaky - Cartofi
Plody moře - Tenger gyümölcsei Morské plody Fructe de mare	Ryby - Hal Ryby - Pește	Rajčata - Paradicsom Paradajka - Supă de roșii	Lilek - Padlizsán Baklažán - Vánătă		

HU - Az Optigrill Elite XL tökéletes sütést garantál a programjaival, és értesíti önt, amikor eléri a sütési szintet (lásd a sütési táblázat 27. Oldalát) - SK - Optigrill Elite XL zaručuje dokonalé varenie s programami a informuje vás, keď sa dosiahne príslušná úroveň varenia (pozrite si tabuľku varenia na str. 28) - RO - Optigrill Elite XL garantează o gătire perfectă cu ajutorul programelor sale, și vă informează când fiecare nivel de gătire a fost obținut (consultați ghidul de gătire de la pagina 29)



## CHCETE-LI GRILOVAT JINÉ POTRAVINY, MŮŽETE POUŽÍT MANUÁLNÍ REŽIM

HU - HA MÁSFÉLE ÉTEL T SZERETNE GRILLEZNI, AKKOR HASZNÁLHATJA A KÉZI MÓDOT  
SK - AK CHCETE GRILOVAŤ AKÝKOLVEK INÝ DRUH JEDLA, MŮŽETE POUŽÍŤ MANUÁLNY REŽIM  
RO - DACĂ DORIȚI SĂ GĂȚIȚI ORICE ALT TIP DE ALIMENT, PUTEȚI UTILIZA MODUL MANUAL

## ZVOLTE POŽADOVANÉ NASTAVENÍ, A POUZE PRO 16 AUTOMATICKÝCH PROGRAMŮ

HU - VÁLASSZA KI AZ OPCIÓKAT,  ÉS  CSAK A 16 AUTOMATIKUS PROGRAMHOZ

SK - VYBERTE SI MOŽNOSTI,  A  LEN PRE 16 AUTOMATICKÝCH PROGRAMOV

RO - SELECTAȚI-VĂ OPȚIUNILE,  &  NUMAI PENTRU CELE 16 PROGRAME AUTOMATE

## FUNKCE PRUDKÉHO VÝKONU: VYBERTE, POKUD CHCETE MASO OPÉCI PRUDČEJI

HU - INTENZÍV SŰTÉS FUNKCIÓ: Válassza ki, ha szeretné jobban átsütni a húst. - SK - FUNKCIA SILNEJŠIEHO OPEKANIA: Vyberte, ak chcete, aby bolo mäso viac opečené - RO - FUNCȚIE DE CĂLIRE INTENSIVĂ: Selectați dacă doriți să obțineți o carne mai pătrunsă

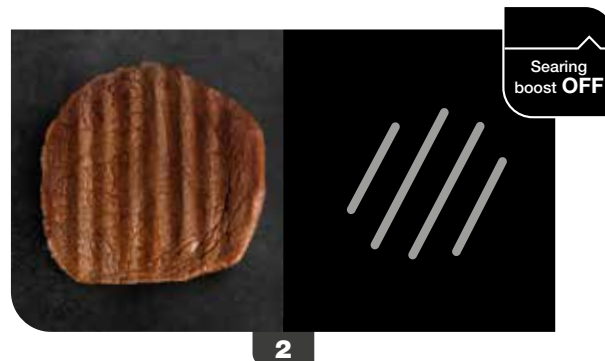
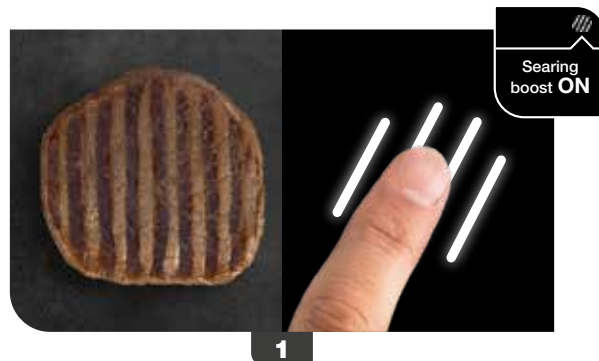

## FUNKCE MRAŽENÉ POTRAVINY: VYBERTE, POKUD CHCETE POUŽÍT MRAŽENÉ SUROVINY\*

HU - FAGYASZTOTT ÉTEL FUNKCIÓ: Akkor válassza ki, ha a hozzávaló fagyasztott\* - SK - FUNKCIA MRAZENÉ POTRAVINY: Vyberte, ak je vaša ingrediencia zmrazená\* - RO - FUNCȚIA DE ALIMENTE CONGELATE: Selectați dacă ingredientul dumneavoastră este congelat\*

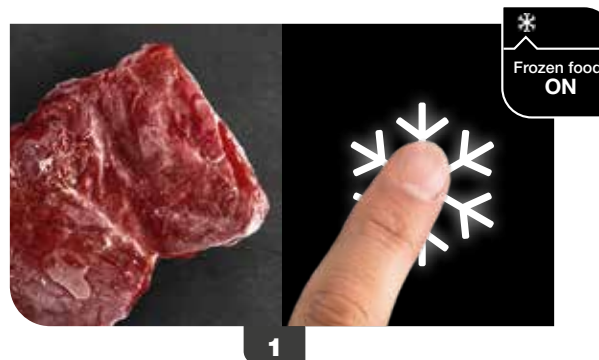

## POSTUPUJTE VŽDY PODLE NÁVODU K POUŽITÍ

HU - KÖVESSE A HASZNÁLATI UTASÍTÁSOKAT - SK - NEZABUDNITE DODRŽIAVAŤ NÁVOD NA OBSLUHU - RO - NU UITAȚI SĂ RESPECTAȚI INSTRUCȚIUNILE DE UTILIZARE

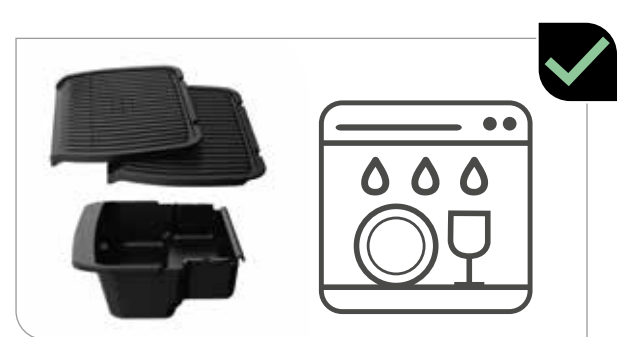
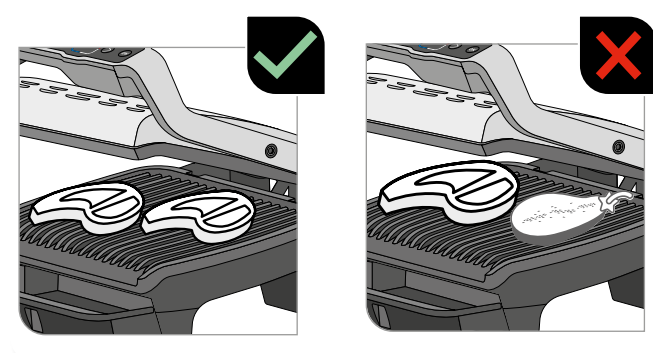
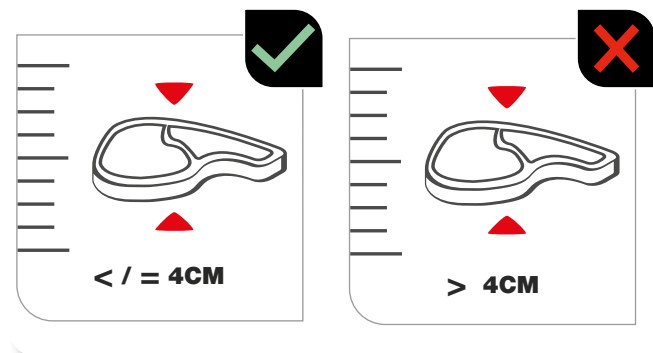

**BĚHEM PŘEDEHŘÍVÁNÍ NEPOKLÁDEJTE NA GRIL POTRAVINY, JINAK SE PŘEPNE DO MANUÁLNÍHO REŽIMU.**

HU - AZ ELŐMELEGÍTÉS ALATT NE HELYEZZEN ÉTELT A GRILLSŰTŐBE, KÜLÖNBEN AUTOMATIKUSAN KÉZI MÓDRA VÁLT.

SK - NEUMIESTŇUJTE POTRAVINY NA GRIL POČAS PREDHRIEVANIA, INAK SA AUTOMATICKY PREPNE DO MANUÁLNEHO REŽIMU.

RO - ÎN TIMPUL PREÎNCĂLZIRII, NU AMPLASAȚI ALIMENTE PE GRĂȚAR PENTRU CĂ ACESTA SE VA COMUTA AUTOMAT PE MODUL MANUAL.



OptiGrill Elite XL  
INTELLIGENT GRILL

OBJEVTE OPTIGRILL ELITE XL NA STRÁNKÁCH

FEDEZZE FEL AZ OPTIGRILL ELITE XL-ET HU

OBJAVTE OPTIGRILL ELITE XL NA

DESCOPERIȚI OPTIGRILL ELITE XL PE

[www.tefal.com](http://www.tefal.com)

\*CZ - Zvolíte-li režim mražených potravin, OptiGrill Elite XL zohlední použití mražených potravin u všech automatických programů. Tyto funkce lze zvolit pouze před dokončením přehřátí - HU - Az OptiGrill Elite XL minden automatikus programnál figyelembe veszi, hogy az étel fagyasztott, amikor a fagyasztott étel funkciót választja. Ezek a funkciók csak az előmelegítés vége előtt választhatók ki. - SK - Pri všetkých automatických programoch OptiGrill Elite XL zohľadňuje, že jedlo je zmrazené, keď vyberiete funkciu mrazených potravín. Tieto funkcie je možné zvoliť len pred koncom predohrevu - RO - pentru toate programele automate, OptiGrill Elite XL ia în considerare faptul că alimentele dumneavoastră sunt congelate când selectați funcția de alimente congelate, Aceste funcții nu pot fi selectate înainte de terminarea preîncălzirii



## PŘED PRVNÍM POUŽITÍM

HU - TEENDŐK AZ ELSŐ HASZNÁLAT ELŐTT  
SK - PRED PRVÝM POUŽITÍM - RO - ÎNAINTEA PRIMEI UTILIZĂRI



1



2



3

## PŘI PRVNÍM POUŽITÍ VYBERTE JAZYK

HU - AZ ELSŐ HASZNÁLAT ALATT VÁLASSZA KI A NYELVET - SK - VYBERTE VÁŠ JAZYK POČAS PRVÉHO POUŽITIA -  
RO - SELECTAȚI LIMBA ÎNAINTEA PRIMEI UTILIZĂRI



1



2

## POKUD POTŘEBUJETE ZMĚNIT JAZYK

HU - HA ÁT KELL VÁLTANI A NYELVET - SK - AK CHCETE ZMENIŤ JAZYK - RO - DACĂ TREBUIE SĂ MODIFICAȚI LIMBA



1



2



3

## PRVNÍ PŘÍPRAVA POKRMŮ POMOCÍ AUTOMATICKÉHO PROGRAMU

HU - ELSŐ ALKALOMMAL SŰTÉS AZ AUTOMATIKUS PROGRAMMAL - SK - PRVÉ VARENIE S AUTOMATICKÝM PROGRAMOM  
RO - GĂTIREA PENTRU PRIMA DATĂ CU AJUTORUL PROGRAMULUI AUTOMAT

*Chci ugrilovat 3 hovězí steaky pro 3 hosty, kteří si přejí různé stupně propečení (rare, medium a well-done)*

HU - 3 marhasültet szeretnék grillezni 3 vendégnek, akik különbözőképpen szeretik (véres, közepesen sült és átsült)

SK - Chcem grilovať 3 hovädzie steaky pre 3 osoby, ktoré ich chcú mať pripravené rôznymi spôsobmi (krvavý, stredne prepečený a dobre prepečený)

RO - Doresc să prepar 3 fripturi de vită pentru 3 oaspeți care o doresc în moduri diferite (puțin făcută, mediu și bine făcută)



1



2

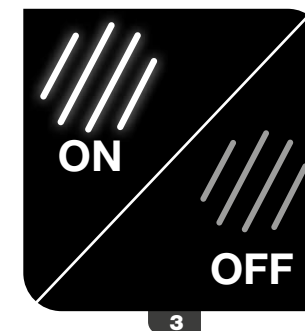

3

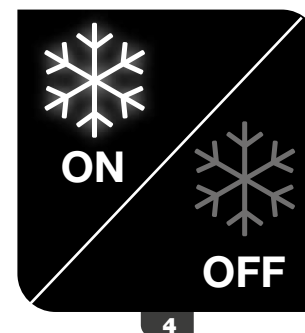

4



5

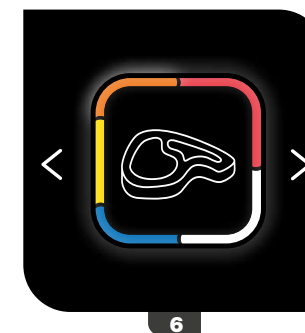

6



OK

7



8

HU Előmelegítés folyamatban -  
SK Prebieha predohrev -  
RO Preîncălzire în curs



9

HU Várjon -  
SK Počkajte -  
RO Așteptați

**POTRAVINY POKLÁDEJTE AŽ PO DOKONČENÍ PŘEDEHŘÁTÍ.**

HU - Várja meg az előmelegítés végét, mielőtt beleteszi az ételt.  
SK - Pred prídáním jedla počkajte do konca predhrievania.  
RO - Așteptați până la terminarea preîncălzirii înainte de a pune alimentele.

10



11

HU Helyezze be az ételt -  
SK Prídajte vaše jedlo -  
RO Introduceți alimentele



12



13



14



15

## OPTIGRILL ELITE XL LETS YOU KNOW WHEN COOKING IS FINISHED

HU - AZ OPTIGRILL ELITE XL TUDATJA ÖNNEL, AMIKOR A SÜTÉS BEFEJEZŐDÖTT - SK - OPTIGRILL ELITE XL ELITE XL VÁM OZNÁMI, KEĐ SA VARENIE DOKONČÍ RO - OPTIGRILL ELITE XL VĂ INFORMEAZĂ CÂND SE TERMINĂ GĂTITUL

## OPTIGRILL ELITE XL ZOBRAZÍ ČAS ZBÝVAJÍCÍ DO DOSAŽENÍ ZVOLENÉHO STUPNĚ PROPEČENÍ S PŘESNOSTÍ NA SEKUNDY

(VIZ TABULKA PRO PŘÍPRAVU POKRMŮ NA STRANĚ 26)



HU - Az OptiGrill Elite XL másodpercre pontosan kijelzi minden sütési szinthez a fennmaradó időt (lásd a sütési táblázat 27. Oldalát)  
SK - OptiGrill Elite XL zobrazuje zostávajúci čas na sekundu presne pred dosiahnutím vašej predvolby varenia (Pozrite si tabuľku varenia na strane 28)  
RO - OptiGrill Elite XL afișează timpul rămas înainte de obținerea preferințelor dumeavoastră culinare, cu precizie de secunde (Consultați ghidul de gătire de la pagina 29)

## POMOCÍ TLAČÍTEK < A > MŮŽETE PŘEPÍNAT ZOBRAZENÍ ZBÝVAJÍCÍHO ČASU PRO JEDNOTLIVÉ STUPNĚ PROPEČENÍ

HU - A < > és < > gombokkal kiválaszthatja, hogy melyik sütési szinten mennyi idő van még hátra SK - Máte možnosť zobrazovať čas varenia pre každú z príslušných úrovní varenia pomocou tlačidiel < > a < > RO - Aveți opțiunea de a afișa timpul de gătire rămas pentru fiecare nivel de gătire, cu ajutorul tastelor < > & < >

## YOU HAVE THE POSSIBILITY TO STOP THE COOKING PROCESS USING THE < > KEYS

HU - A < > GOMBOKKAL JELENÍTHETI MEG A KÜLÖNBÖZŐ SÜTÉSI SZINTEKHEZ SZÜKSÉGES IDŐT  
SK - MÁTE MOŽNOSŤ ZOBRAZOVÁŤ ZOSTÁVAJÚCI ČAS PRÍPRAVY PRE JEDNOTLIVÉ ÚROVNE TEPELNEJ PRÍPRAVY POMOCOU < > TLAČIDIEL  
RO - AVEȚI POSIBILITATEA DE A AFIȘA TIMPUL DE GĂTIRE RĂMAS PENTRU FIECARE DINTRE DIFERITELE NIVELURI DE GĂTIRE, FOLOSIND TASTELE < >



CZ - Po dosažení požadované úrovně propečení musíte ručně odebrat potraviny z grilu. Upozorňujeme, že zde se neprovádí volba stupně propečení. OptiGrill Elite XL pokračuje v grilování až do dosažení konečné úrovně propečení, přičemž ohlásí dosažení každého stupně.

HU - Csak akkor szabad kivenni az ételt, ha elérte a kívánt sütési szintet. Megjegyzés: ilyenkor nem lehet sütési szintet kiválasztani. Az OptiGrill Elite XL addig folytatja a sütést, amíg el nem éri a végső sütési szintet, és minden szint végén értesíti Önt.

SK - Keď sa dosiahne príslušná úroveň varenia, musíte ručne vybrať jedlo. Nezabudnite, že nejde o výber úrovne varenia. OptiGrill Elite XL pokračuje vo varení až do dosiahnutia konečnej úrovne varenia a informuje vás v každej etape.

RO - Trebuie să îndepărtați alimentul când atinge nivelul de gătire dorit. Rețineți că aceasta nu reprezintă o selectare a modului de gătire. OptiGrill Elite XL continuă să gătească până când ultimul nivel de gătire este obținut și va emite un semnal sonor în momentul respectiv.

## Ihned poté chci připravit druhou dávku pokrmu.

HU - Szeretnék következő adag ételt sütni rögtön az első után. - SK - Chcem variť ďalšiu porciu jedla hneď po prvej.  
RO - Doresc să mai gătesc o tură de alimente imediat după.

Any refill ?

**CHCE SI NĚKDO PŘIDAT?**  
HU Süt másik adagot? -  
SK Nové varenie? - RO Reumplere?

**ODEBERTE POKRM A UZAVŘETE GRILL PRO ZAHÁJENÍ NOVÉ PŘÍPRAVY**  
HU - Új sütés kezdéséhez vegye ki az ételt, és zárja le a grillsütőt  
SK - Vyberte jedlo a zatvorte gril, aby ste mohli začať nové varenie  
RO - Îndepărtați alimentele și închideți grătarul pentru a demara o nouă sesiune de gătit





1  
HU Süt másik adagot? - SK Nové varenie?  
RO Reumplere?



OK

2



3  
HU Előmelegítés folyamatban - SK Prebieha predohrev - RO Preîncălzire în curs



4  
HU Várjon - SK Počkajte - RO Așteptați

**POTRAVINY POKLÁDEJTE AŽ PO DOKONČENÍ PŘEDEHŘÁTÍ.**  
HU - Várja meg az előmelegítés végét, mielőtt beleteszi az ételt.  
SK - Pred pridaním jedla počkajte do konca predhrievania.  
RO - Așteptați până la terminarea preîncălzirii înainte de a adăuga alimentele.



5



6  
HU Helyezze be az ételt - SK Pridajte vaše jedlo  
RO Introduceți alimentele

*A nová příprava začíná...*

HU - És elkezdődik az új sütés...  
SK - A začína sa nové varenie...  
RO - Și o nouă tură de gătit începe...

## PRVNÍ PŘÍPRAVA POKRMŮ POMOCÍ MANUÁLNÍHO REŽIMU

HU - ELSŐ ALKALOMMAL SÜTÉS A KÉZI PROGRAMMAL - SK - PRVÉ VARENIE V MANUÁLNO M REŽIME  
RO - UTILIZAREA MODULUI MANUAL DE GĂTIT PENTRU PRIMA DATĂ

### Chci mít přípravu pokrmu pod kontrolou

HU - Én magam szeretném irányítani a sütést - SK - Chcem si sám nastaviť varenie jedla - RO - Doresc să mă ocup eu de gătit



1

2

3

4

HU Kézi mód - SK Manuálny režim  
RO Modul manual

HU Kézi mód 180°C - SK Manuálny režim  
180°C - RO Temperatura de 180°C

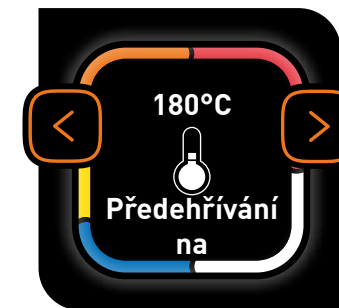

5

HU 180°C előmelegítés - SK 180°C Predhrievanie  
RO 180°C Preîncălzire



6



7

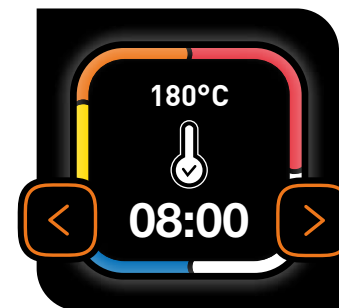

8



OK

9

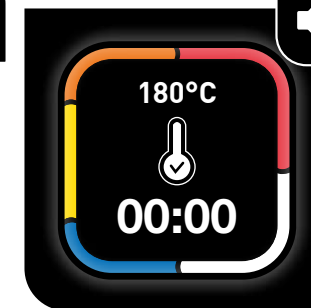

10



11



## CZ - NÁVOD K PŘÍPRAVĚ POKRMŮ

### 16 AUTOMATICKÝCH PROGRAMŮ K PŘÍPRAVĚ POKRMŮ

PROGRAM	UKAZATEL STUPNĚ PROPEČENÍ			
NABÍDKA				
HOVĚZÍ MASO	Velmi málo propečené (modrá)	Málo propečené	Více propečené	Úplně propečené
STEAK BURGER**	-	Málo propečené	Středně propečené	Úplně propečené
KUŘECÍ PRSA*	-	-	-	Úplně propečené
VEPŘOVÉ***	-	-	-	Úplně propečené
BACON	-	-	Středně propečené	Dokřupava
JEHNĚČÍ	-	Lightly cooked	Středně propečené	Úplně propečené
KLOBÁSY	-	-	-	Úplně propečené
PŘEDVAŘENÉ KLOBÁSY	-	-	-	Grilled
RYBY	-	Středně propečené	Více propečené	Úplně propečené
PLODY MOŘE	-	Středně propečené	Více propečené	Úplně propečené
PANINI	-	Lehce propečené	Grilované	Dokřupava
ZELENINOVÁ PLACKA	-	-	-	Úplně propečené
BRAMBORY	-	-	-	Doměkka
PAPRIKA	-	-	Lehce grilované	Grilované
LILEK	-	-	-	Grilované
RAJČATA	-	-	Lehce grilované	Grilované

### MANUÁLNÍ REŽIM

ZELENINA NEBO OVOCE	Od 180 °C do 195 °C	Od 220 °C do 235 °C	Od 225 °C do 270 °C
-	-	-	Cukety (plátky)
-	-	-	Chřest
-	-	-	Houby
-	Cibule	-	-
Brokolice	-	-	-
Baby karotka	-	-	-
-	Fenykl	-	-
Batáty (plátky)	-	-	-
-	Jablka (plátky)	-	-
-	Ananas	-	-
-	Broskve	-	-

### POKYNY K PŘÍPRAVĚ

PRO LEPŠÍ ZÁŽITEK Z GRILOVÁNÍ MŮŽETE POTRAVINY NA KONCI PŘÍPRAVY PŘI PODÁVÁNÍ HOSTŮM OTOČIT.

POTRAVINY	POKYNY
BRAMBORY	<ul style="list-style-type: none"> <li>Plátky nakrájejte podélně</li> <li>Lepších výsledků dosáhnete zalitím nebo potřením plátků olejem</li> </ul>
PAPRIKA	<ul style="list-style-type: none"> <li>Podélně rozkrojte na poloviny a odstraňte semínka</li> </ul>
LILEK	<ul style="list-style-type: none"> <li>Podélně nakrájejte na plátky</li> <li>Lepších výsledků dosáhnete zalitím nebo potřením plátků olejem</li> </ul>
RAJČATA	<ul style="list-style-type: none"> <li>Použijte kulatá rajčata</li> <li>Použijte pevná rajčata, která nejsou příliš zralá</li> <li>Příčně rozkrojte na poloviny</li> <li>Pro nejlepší výsledky vložte polovinu rajčete zaoblenou stranou na dolní plotnu grilu</li> </ul>
VEPŘOVÉ MASO	<ul style="list-style-type: none"> <li>*** Pro plátky silnější než 20 mm použijte funkci prudkého výkonu.</li> </ul>

## HU - SŮTĚSÍ ÚTMUTATÓ

### 16 AUTOMATIKUS SŮTĚSÍ PROGRAMOK

PROGRAM	SŮTĚSSZINT JELZÓLÁMPA			
ÉTELEK				
MARHA	Nagyon nyers (kék)	Véres	Közepes	Átsült
STEAK BURGER*	-	Véres	Közepes	Átsült
CSIRKEMELL-FILÉ*	-	-	-	Átsült
DISZNÓHÚS**	-	-	-	Átsült
SZALONNA	-	-	Közepes	Ropogós
BÁRÁNYHÚS	-	Enyhén átsült	Közepesen átsült	Átsült
KOLBÁSZ	-	-	-	Átsült
ELŐFŐZÖTT-KOLBÁSZOK	-	-	-	Átsült
HAL	-	Közepes	Közepesen átsült	Átsült
TENGERGYÜMÖL-CSEI	-	Közepes	Közepesen átsült	Átsült
PANINI	-	Enyhén sült	Grillezett	Ropogós
VEGETÁRIÁNUS „STEAK”	-	-	-	Átsült
BURGONYA	-	-	-	Puha
PAPRIKA	-	-	Kissé grillezett	Grillezett
PADLIZSÁN	-	-	-	Grillezett
PARADICSOM	-	-	Kissé grillezett	Grillezett

\* Csak Angliára vonatkozik: ne süssön fagyaszott csirkemellet. Először mindig teljesen olvassza fel. \*\* Csak Angliára vonatkozik: Javasoljuk, hogy ételbiztonsági szempontból a hamburger húst jól süsse át. Ha a hamburger húst véresen vagy közepesen sütve találja, akkor fennáll a veszély, hogy baktériumok vannak benne.

### KÉZI ÜZEMMÓD

ZÖLDSÉG VAGY GYÜMÖLCS	180 °C és 195 °C között	220 °C és 235 °C között	225 °C és 270 °C között
-	-	-	Cukkini (szeletelt)
-	-	-	Spárga
-	-	-	Gomba
-	Hagyma	-	-
Brokkoli	-	-	-
Bébi sárgarépa	-	-	-
-	Édeskömény	-	-
Édesburgonya (szeletelt)	-	-	-
-	Alma (szeletelt)	-	-
-	Ananász	-	-
-	Barack	-	-

### ELŐKÉSZÍTÉSI TANÁCSOK

A JOBB GRILLEZÉSI ÉLMÉNY ÉRDEKÉBEN A SŮTÉS VÉGÉN MEGFORDÍTHATJA A HOZZÁVALÓT, ÉS IGY TÁLLATHATJA A VENDÉGEKNEK.

TERMÉKEK	JAVASLAT
BURGONYA	<ul style="list-style-type: none"> <li>Hosszában szeletelje</li> <li>A legjobb eredmény érdekében vonja be, vagy kenje be a szeleteket olajjal</li> </ul>
PAPRIKA	<ul style="list-style-type: none"> <li>Hosszában vágja félbe, és távolítsa el a magokat</li> </ul>
PADLIZSÁN	<ul style="list-style-type: none"> <li>Hosszában szeletelje</li> <li>A legjobb eredmény érdekében vonja be, vagy kenje be a szeleteket olajjal</li> </ul>
PARADICSOM	<ul style="list-style-type: none"> <li>Kerek formájú paradicsomot használjon</li> <li>Olyan paradicsomot használjon, amely nincs teljesen megérve</li> <li>Szélében vágja ketté</li> <li>Az optimális sütés érdekében helyezze a félbevágott paradicsom kerek oldalát a grillütő aljára</li> </ul>
SERTÉS	<ul style="list-style-type: none"> <li>*** Akkor használja az intenzív sütést, ha 20 mm-nél vastagabb.</li> </ul>

\* Pouze pro Spojené království: negligujte mražená kuřecí prsa. Vždy je nejprve rozmrazte. \*\* Pouze pro Spojené království: Z bezpečnostních důvodů doporučujeme připravovat burgery vždy na stupeň well done. Rozhodnete-li se podávat burgery v úpravě rare nebo medium, může pokrm obsahovat bakterie.

## SK - POKYNY NA PRÍPRAVU POKRMOV

### 16 AUTOMATICKÝCH PROGRAMOV VARENIA

PROGRAM	KONTROLKA ÚROVNE VARENIA			
<b>PONUKA</b>				
HOVÄDZIE MÁSO	Veľmi krvavé (modré)	Krvavé	Stredne prepečené	Dobre prepečené
STEAK BURGER**	-	Krvavé	Stredne prepečené	Dobre prepečené
KURACIE PRSIA*	-	-	-	Dobre prepečené
BRAVČOVINA***	-	-	-	Dobre prepečené
SLANINA	-	-	Stredne prepečené	Chrumkavé
JAHŇACINA	-	Slabo prepečené	Stredne prepečené	Dobre prepečené
KLOBÁSA	-	-	-	Dobre prepečené
PREDVARENÁ KLOBÁSA	-	-	-	Grilované
RYBY	-	Stredne prepečené	Stredne prepečené	Dobre prepečené
MORSKÉ PLODY	-	Stredne prepečené	Stredne prepečené	Dobre prepečené
PANINI	-	Zľahka opečené	Grilované	Chrumkavé
VEGETARIÁNSKY STEAK	-	-	-	Dobre prepečené
ZEMIAKY	-	-	-	Mäkké
PAPRIKA	-	-	Ľahko grilované	Grilované
BAKLAŽÁNY	-	-	-	Grilované
PARADAJKY	-	-	Ľahko grilované	Grilované

### MANUÁLNY REŽIM

ZELENINA ALEBO OVOCIE		
Od 180 °C do 195 °C	Od 220 °C do 235 °C	Od 225 °C do 270 °C
-	-	Cuketa (plátky)
-	-	Špargľa
-	-	Huby
-	Cibuľa	-
Brokolica	-	-
Baby karotka	-	-
-	Fenikel	-
Sladké zemiaky (plátky)	-	-
-	Jablko (plátky)	-
-	Ananás	-
-	Broskyňa	-

### RADY PRE PRÍPRAVU

PRE LEPŠÍ POCIT Z GRILOVANIA MÔŽETE OBRÁTIŤ INGREDIENCIE NA KONCI VARENIA NA SERVOVANIE PRE VAŠICH HOSTÍ.

VÝROBKY	RADA
ZEMIAKY	<ul style="list-style-type: none"> <li>• Rezané pozdĺžne</li> <li>• Plátky potrite olejom, aby ste dosiahli najlepšie výsledky</li> </ul>
PAPRIKA	<ul style="list-style-type: none"> <li>• Nakrájajte pozdĺžne na polovice a odstráňte semená</li> </ul>
BAKLAŽÁNY	<ul style="list-style-type: none"> <li>• Nakrájajte na pozdĺžne rezy</li> <li>• Plátky potrite olejom, aby ste dosiahli čo najlepšie výsledky</li> </ul>
PARADAJKY	<ul style="list-style-type: none"> <li>• Používajte guľaté paradajky</li> <li>• Používajte pevné paradajky, ktoré nie sú ešte prezreté</li> <li>• Rozrežte na polovicu</li> <li>• Pre optimálne varenie umiestnite zakrivenú stranu rozkrojenej paradajky na spodnú grilovaciu platňu</li> </ul>
BRAVČOVINA	<ul style="list-style-type: none"> <li>• *** Ak je hrúbka väčšia ako 20 mm, použite silnejšie opekanie.</li> </ul>

## RO - GHID DE GĂTIT

### 16 PROGRAME AUTOMATE DE GĂTIT

PROGRAM	INDICATOR AL NIVELULUI DE GĂTIT			
<b>MENIU</b>				
VITĂ	Foarte puțin făcută (Albastru)	Puțin făcută	Mediu	Foarte bine făcută
BURGER**	-	Puțin făcută	Mediu	Foarte bine făcut
PIEPT DE PUI*	-	-	-	Foarte bine făcut
PORC***	-	-	-	Bine făcut
ȘUNCĂ	-	-	Mediu	Crocantă
MIEL	-	Puțin gătit	Mediu	Bine făcut
CĂRNAȚI	-	-	-	Foarte bine făcuți
CĂRNAȚI SEMI-PREPARAȚI	-	-	-	Grilled
PEȘTE	-	Mediu	Gătit bine	Foarte bine făcut
FRUCTE DE MARE	-	Mediu	Gătite bine	Foarte bine făcute
PANINI	-	Puțin făcută	Prăjit	Crocant
FRİPTURĂ VEGETARIANĂ	-	-	-	Bine făcut
CARTOFI	-	-	-	Moi
ARDEI	-	-	Ușor prăjit	Prăjit
VÂNĂȚĂ	-	-	-	Prăjită
ROȘII	-	-	Ușor prăjite	Prăjite

\* Numai pentru Marea Britanie: nu gătiți pieptul de pui dacă este congelat. Întotdeauna decongețați-l complet mai întâi. \*\* Numai pentru Marea Britanie: Vă recomandăm să gătiți bine burgerii din motive de siguranță alimentară. Dacă doriți să serviți burgerii gătiți ușor sau mediu, există riscul prezenței bacteriilor.

### MODUL MANUAL

LEGUME SAU FRUCTE		
DE LA 180°C LA 195°C	DE LA 220°C LA 235°C	DE LA 225°C LA 270°C
-	-	Zucchini / dovlecei (felii)
-	-	Sparanghel
-	-	Ciuperci
-	Ceapă	-
Broccoli	-	-
Mini morcovi	-	-
-	Chimen	-
Cartofi dulci (felii)	-	-
-	Măr (felii)	-
-	Ananas	-
-	Piersică	-

### SFATURI PRIVIND PREPARAREA

PENTRU REZULTATE MAI BUNE PUTEȚI ÎNTOARCE INGREDIENTUL PE PARTEA CEALALTĂ LA TERMINAREA GĂTITULUI PENTRU A VĂ SERVI OASPEȚII.

PRODUSE	RECOMANDARE
CARTOFI	<ul style="list-style-type: none"> <li>• Feliți pe lungime</li> <li>• Dați prin ulei sau ungeți cu ulei pentru rezultate cât mai savuroase</li> </ul>
ARDEI	<ul style="list-style-type: none"> <li>• Taițați pe jumătate pe lungime și îndepărtați semințele</li> </ul>
VÂNĂȚĂ	<ul style="list-style-type: none"> <li>• Taițați în felii, pe lungime</li> <li>• Dați prin ulei sau ungeți cu ulei pentru rezultate cât mai savuroase</li> </ul>
ROȘII	<ul style="list-style-type: none"> <li>• Folosiți roșii rotunde</li> <li>• Folosiți roșii tari care nu sunt prea coapte</li> <li>• Taițați în jumătate pe lățime</li> <li>• Pentru gătire optimă, amplasați latura curbată a jumătății de roșie pe placa grătarului</li> </ul>
PORC	<ul style="list-style-type: none"> <li>• *** Folosiți intensificarea prăjirii dacă grosimea depășește 20 mm.</li> </ul>

\* Len pre Spojené královstvo: nevarate zmrazené kuracie prsia. Vždy najprv úplne rozmrazte. \*\* Len pre Spojené královstvo: Odporúčame dobre prepiecť hamburgery z dôvodov bezpečnosti potravín. Ak sa rozhodnete podávať krvavé alebo stredne prepečené hamburgery, existuje riziko prítomnosti baktérií.

## C ВАШИЯ ИНТУИТИВЕН АСИСТЕНТ ЗА ГОТВЕНЕ

BS - S VAŠIM INTUITIVNIM POMOČNIKOM ZA PEČENJE -  
HR - UZ POMOĆ INTUITIVNOG POMOČNIKA ZA PRIPREMU HRANE  
SL - Z INTUITIVNIM OSEBNIM KUHARSKIM POMOČNIKOM  
SR - SA VAŠIM INTUITIVNIM POMOČNIKOM ZA PEČENJE

### SEARING BOOST | 3

SELECT DURING AUTOMATIC PROGRAM SELECTION IF YOU WANT MORE INTENSE SEARING, LIKE IN A RESTAURANT

1 | ON / OFF



4 | BACK

### 6 | НАСТРОЙКИ

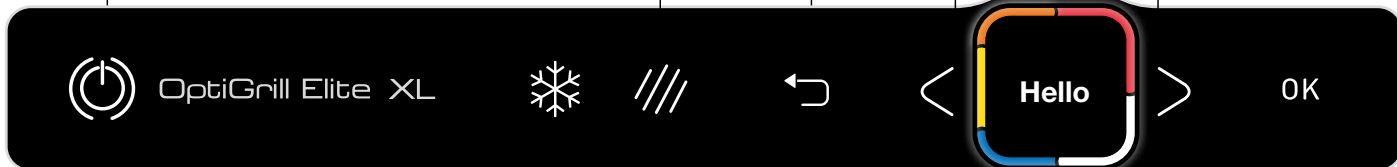

### ЗАМРАЗЕНА ХРАНА | 2

ИЗБЕРЕТЕ ПО ВРЕМЕ НА АВТОМАТИЧНИЯ ИЗБОР НА ПРОГРАМА, АКО ХРАНАТА Е ЗАМРАЗЕНА\*

### ЕКРАН | 5

### ПОТВЪРЖДЕНИЕ | 7

BS	HR	SL	SR
<b>1   Укључивање / Искључивање</b>	<b>1   Укључивање / Искључивање</b>	<b>1   Вкљоп/Изкљоп</b>	<b>1   Укључивање / Искључивање</b>
<b>2   Функција За Замрзнуте Намирнице</b> ову функцију одaberите током одабара аутоматског програма ако су ваше намирнице замрзнуте.*	<b>2   Замрзнута Храна</b> тијekom аутоматског одабара програма одaberите је ли ваша храна смрзнута*	<b>2   Замрзнена храна</b> изберите меd избраним самодejним програмом, че је храна замрзнена*	<b>2   Функција За Замрзнуте Намирнице</b> ову функцију изaberите током избора аутоматског програма ако су ваше намирнице замрзнуте.*
<b>3   Функција Брзог Пеčenja</b> ову функцију одaberите током одабара аутоматског програма ако желите интензивније пеčenja, као у ресторани.	<b>3   Појачано Пеčenje</b> тијekom аутоматског одабара програма по жељи одaberите интензитет пеčenja као у ресторани	<b>3   Интензивно пеčenje</b> изберите меd же избраним самодejним програмом, че желите бољ интензивно пеčenje, кот би били в реставрацији	<b>3   Функција Брзог Пеčenja</b> Ову функцију изaberите током избора аутоматског програма ако желите интензивније пеčenja, као у ресторани.
<b>4   Дисплеј</b>	<b>4   Заслон</b>	<b>4   Заслон</b>	<b>4   Дисплеј</b>
<b>5   Поставке</b>	<b>5   Поставке</b>	<b>5   Наставитве</b>	<b>5   Поставке</b>
<b>6   Потврда</b>	<b>6   Потврда</b>	<b>6   Потрдитев</b>	<b>6   Потврда</b>

\*

\*BG - За всички автоматични програми OptiGrill Elite XL автоматично разпозвана храната като замразена, когато избирате функцията за замразена храна. - BS - За све автоматске програме роштиљ OptiGrill Elite XL узима у обзир да су ваше намирнице замрзнуте када одaberете функцију за замрзнуте намирнице. - HR - За све аутоматске програме, OptiGrill Elite XL узима у обзир да је Ваша храна замрзнута ако одaberете функцију за замрзнуту храну. - SL - Жар OptiGrill Elite XL предvideва, да је ваша храна замрзнена, када изберете самодejни програм за замрзнено храно. - SR - За све аутоматске програме роштиљ OptiGrill Elite XL узима у обзир да су ваше намирнице замрзнуте када изaberете функцију за замрзнуте намирнице.

## ... ПРОУЧЕТЕ 16 АВТОМАТИЧНИ ПРОГРАМИ ЗА ГОТВЕНЕ

BS - ... ОТКРИЈТЕ NJEGOVIH 16 AVTOMATSKIH PROGRAMA PEČENJA -  
HR - ... ISTRAŽITE 16 AVTOMATSKIH PROGRAMA PRIPREME HRANE - SL - ... PREIZKUSITE 16 PROGRAMOV ZA SAMODEJNO PEČENJE - SR - ... ОТКРИЈТЕ NJEGOVIH 16 AVTOMATSKIH PROGRAMA PEČENJA

OPTIGRILL ELITE XL ГАРАНТИРА ПЕРФЕКТНО ПЕЧЕНЕ НА ГРИЛ СЪС СВОИТЕ ПРОГРАМИ И ВИ ИНФОРМИРА ПРИ ДОСТИГАНЕ НА ВСЯКО НИВО НА ПЕЧЕНЕ (ВИЖ ТАБЛИЦАТА ЗА ПЕЧЕНЕ НА СТР. 40)

МЕСО И РИБА				ЗЕЛЕНЧУЦИ И САНДВИЧИ	
BS - Meso i riba - HR - Meso i riba - SL - Meso in ribe - SR - Meso i riba				BS - Povrće i sendviči - HR - Povrće i sendviči - SL - Zelenjava in sendviči - SR - Povrće i sendviči	
Червено месо - Govedina Govedina - Govedina Govedina	Бурпреп - Burger s odreskom Burger odrezak - Hamburger Burger sa odreskom	Агнешко - Janjetina Janjetina - Jagnjetina - Jagnjetina	Птиче месо - Pileća prsa Pileća prsa - Piščančje prsi Pileća prsa	Сандвичи - Panini Panini - Sendvič Panini	Вегетарианска пържолa Burger od povrća Vegetarijanski odrezak Zelenjavni zrezek Vegetarijanski odrezak
Свинско - Svinjetina Svinjetina - Svinjina - Svinjetina	Бекон - Slanina Slanina - Slanina Slanina	Колбаси - Kobasica Kobasica - Klobasa Kobasica	Готова наденица Polukuhana kobasica Kuhane kobasice Predhodno kuhana klobasa Kuvana kobasica	Чушка - Paprika Paprika - Paprika Paprika	Картоф - Krompir Krompir - Krompir Krompir
Морска храна - Plodovi mora Plodovi mora - Morski sadeži Plodovi mora	Рибa - Riba Riba - Ribe Riba	Домат - Paradajz Rajčica - Paradiznik Paradajz	Патладжан - Patlidžan Patlidžan (plavi) - Jajčevец Patlidžan		

BS - роштиљ OptiGrill Elite XL гарантира савршено пеčenje с његовим програмима и информише вас када је достигнут сваки ниво пеčenja (погледajte тaбелу за пеčenje на стр. 41). - HR - OptiGrill Elite XL са својим програмима јамчи савршене резултате припреме хране и обавјештава вас о постизању сваког појединог ступња припреме (погледajte тaблицу припреме хране стр. 42) - SL - програми жара OptiGrill Elite XL вам заговтавају пополно пеčenje и вас обвешчају о doseženi дoлoчeни стoпнји пеčenja (глејте тaбелу о печению на стр. 43) - SR - Роштиљ OptiGrill Elite XL гарантује савршено пеčenje са његовим програмима и информише вас када је достигнут сваки ниво пеčenja (погледajte тaбелу за пеčenje на стр. 44).



## АКО ИСКАТЕ ДА ПРИГОТВИТЕ ДРУГ ВИД ХРАНА, МОЖЕТЕ ДА ИЗПОЛЗВАТЕ РЪЧЕН РЕЖИМ

BS - АКО ЖЕЛИТЕ РОШТИЛЈАТИ ДРУГЕ ВРСТЕ НАМИРНИЦА, МОЖЕТЕ УПОТРИЈЕБИТИ РУЧНИ РЕЖИМ РАДА. -  
HR - АКО ЖЕЛИТЕ ПЕЌИ ДРУГЕ ВРСТЕ ХРАНЕ, ОДАBERИТЕ РУЧНИ НАЌИН  
SL - ЧЕ ЖЕЛИТЕ ПЕЌИ КАТЕРО КОЛИ ДРУГО ВРСТО ХРАНЕ, ЛАХКО УПОРАБИТЕ РОЧНИ НАЌИН  
SR - АКО ЖЕЛИТЕ ДА РОШТИЛЈАТЕ ДРУГЕ ВРСТЕ НАМИРНИЦА, МОЖЕТЕ ДА УПОТРЕБИТЕ РУЧНИ РЕЖИМ РАДА.



## ИЗБЕРЕТЕ ПРОГРАМА, И САМО ЗА 16-ТЕ АВТОМАТИЧНИ ПРОГРАМИ

BS - SVOJE OPCIJE  I  ODABERITE SAMO ZA 16 AUTOMATSKIH PROGRAMA.

HR - ODABERITE MOGUĆNOSTI,  I  SLUŽE SAMO ZA 16 AUTOMATSKIH PROGRAMA

SL - MOŽNOSTI  I  IZBERITE SAMO ZA 16 SAMODEJNIH PROGRAMOV

SR - IZABERITE SVOJE OPCIJE  I  SAMO ZA 16 AUTOMATSKIH PROGRAMA.

## ФУНКЦИЈА УВЕЛИЧАВАНЕ НА ЗАПИЧАНЕ: ИЗБЕРЕТЕ, АКО ЖЕЛАЕТЕ МЕСОТО ДА Е С ХРУПКАВА КОРИЧКА

**BS - ФУНКЦИЈА БРЗОГ РЕЧЕНЈА:** Ovu funkciju odaberite ako želite da vaše meso bude bolje pečeno. - **HR - ФУНКЦИЈА ПОЈАЧАНЈА РЕЧЕНЈА:** Odaberite ako želite zapečeniје meso - **SL - НАЧИН ЗА ИНТЕНЗИВНО РЕЧЕНЈЕ:** Izberite, če želite bolj zapečeno meso - **SR - ФУНКЦИЈА БРЗОГ РЕЧЕНЈА:** Ovu funkciju izaberite ako želite da vaše meso bude više pečeno.



1



2

## ФУНКЦИЈА ЗАМРАЗЕНА ХРАНА: ИЗБЕРЕТЕ, АКО ВАШИТЕ СЪСТАВКИ СА ЗАМРАЗЕНИ\*

**BS - ФУНКЦИЈА ЗА ЗАМРЗНУТЕ НАМИРНИЦЕ:** Ovu funkciju odaberite ako su vaši sastojci zamrznuti.\* - **HR - ФУНКЦИЈА ЗА ЗАМРЗНУТУ ХРАНУ:** Odaberite ako je vaša namirnica zamrznuta\* - **SL - НАЧИН ЗА ЗАМРЗНЈЕНО ХРАНО:** Izberite, če so vaše sestavine zamrznjene\* - **SR - ФУНКЦИЈА ЗА ЗАМРЗНУТЕ НАМИРНИЦЕ:** Ovu funkciju izaberite ako su vaši sastojci zamrznuti.\*



1

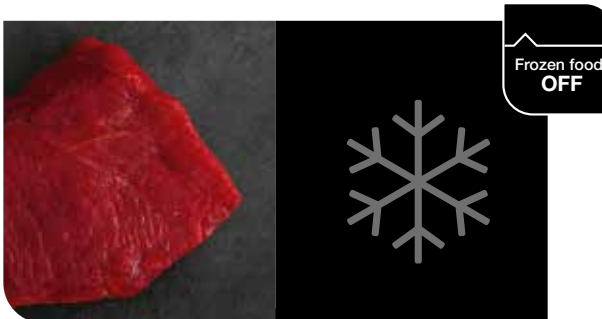

2

\*BG - За всички автоматични програми OptiGrill Elite XL автоматично разпознава храната като замразена, когато избирате функцията за замразена храна. Тази функция може да бъде избрана само след приключване на предварителното загряване. - BS - За све автоматске програме roštijl OptiGrill Elite XL uzima u obzir da su vaše namirnice zamrznute kada odaberete funkciju za zamrznute namirnice. Ove funkcije mogu se odabrati samo prije završetka postupka predgrijavanja. - HR - За све автоматске програме, OptiGrill Elite XL uzima u obzir da je Vaša hrana zamrznuta ako odaberete funkciju za zamrznutu hranu. Ove funkcije možete odabrati samo prije kraja podgrijavanja - SL - Žar OptiGrill Elite XL predvideva, da je vaša hrana zamrznjena, kadar izberete samodejni program za zamrznjeno hranu. Ta način lahko izberete samo, ko je zaključeno predgretje. - SR - За све автоматске програме roštijl OptiGrill Elite XL uzima u obzir da su vaše namirnice zamrznute kada izaberete funkciju za zamrznute namirnice. Ove funkcije mogu da se izaberu samo pre završetka postupka predzagrevanja.

## СЛЕДВАЙТЕ ИНСТРУКЦИЈЕ ЗА УПОТРЕБА

BS - PRIDRŽAVAJTE SE UPUTSTVA ZA UPOTREBU. - HR - ZAPAMTITE I SLIJEDITE UPUTE ZA KORIŠTENJE - SL - SLEDITE NAVODILOM ZA UPORABO - SR - PRIDRŽAVAJTE SE UPUTSTVA ZA UPOTREBU.

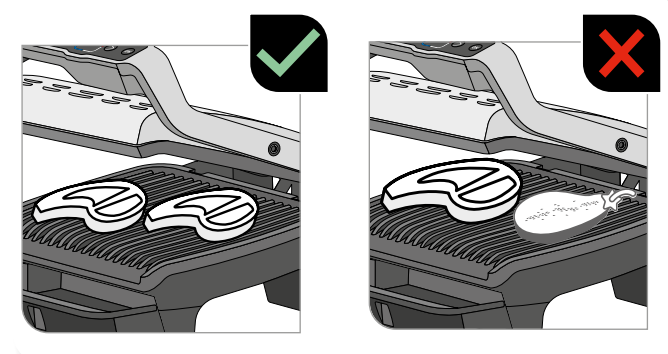
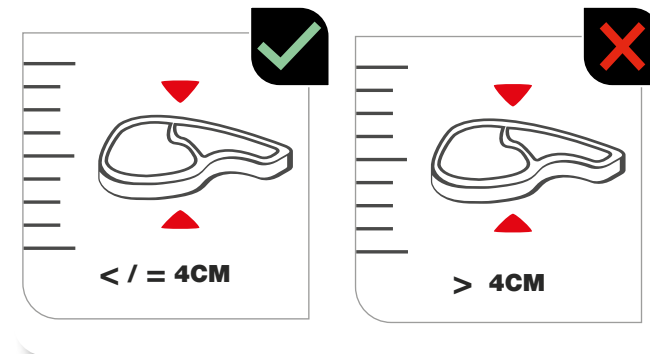

## ПО ВРЕМЕ НА ПРЕДВАРИТЕЛНО ЗАГРЯВАНЕ НЕ ПОСТАВЯЙТЕ ХРАНА ВЪРХУ ГРИЛА ИЛИ ТОЙ АВТОМАТИЧНО ЩЕ СЕ ПРЕВКЛЮЧИ НА РЪЧЕН РЕЖИМ

BS - TOKOM POSTUPKA PREDGRIJAVANJA NEMOJTE STAVLJATI NAMIRNICE NA ROŠTILJ ILI ĆE SE ROŠTILJ AUTOMATSKI PREBACITI U RUĀNI REŹIM RADA.

HR - NE POSTAVLJAJTE HRANU NA REŠETKU TIJEKOM DOGRIJAVANJA JER ĆE SE U SUPROTNOM AUTOMATSKI PREBACITI NA RUĀNI NAĀIN.

SL - MED PREDGRETJEM NE POLAGAJTE HRANE NA ŹAR, SAJ SE BO TAKO SAMODEJNI NAĀIN SPREMENIL V ROĀNEGA.

SR - TOKOM POSTUPKA PREDZAGREVANJA NEMOJTE DA STAVLJATE NAMIRNICE NA ROŠTILJ ILI ĆE ROŠTILJ AUTOMATSKI DA SE PREBACI U RUĀNI REŹIM RADA.

OptiGrill Elite XL

INTELLIGENT GRILL

ОТКРИЈТЕ OPTIGRILL ELITE XL НА

ВИШЕ ИНФОРМАЦИЈА О РОŠТИЛЈУ OPTIGRILL ELITE XL ПОТРАЖИТЕ НА ИНТЕРНЕТСКОЈ СТРАНИЦИ

SAZNAJTE VIŠE O OPTIGRILL ELITE XL NA

VEĀ O UPORABI ŹARA OPTIGRILL ELITE XL NA POVEZAVI

ВИШЕ ИНФОРМАЦИЈА О РОŠТИЛЈУ OPTIGRILL ELITE XL ПОТРАЖИТЕ НА ИНТЕРНЕТ СТРАНИЦИ

[www.tefal.com](http://www.tefal.com)

## ПРЕДИ ПЪРВА УПОТРЕБА

BS - PRIJE PRVE UPOTREBE - HR - PRIJE PRVOG KORIŠTENJA -  
SL - PRED PRVO UPORABO - SR - PRE PRVE UPOTREBE



1



2



3

## ИЗБЕРЕТЕ ВАШИЯ ЕЗИК ПРИ ПЪРВА УПОТРЕБА

BS - TOKOM PRVE UPOTREBE ODABERITE SVOJ JEZIK. - HR - ODABERITE JEZIK TIJEKOM PRVOG KORIŠTENJA -  
SL - MED PRVO UPORABO IZBERITE JEZIK - SR - TOKOM PRVE UPOTREBE IZABERITE SVOJ JEZIK.

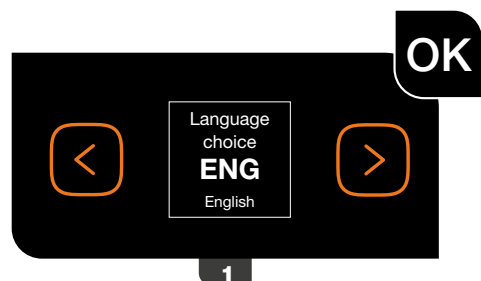

1



2

## АКО ЖЕЛАЕТЕ ПРОМЯНА НА ЕЗИКА

BS - AKO ŽELITE PROMIJENITI JEZIK - HR - AKO ŽELITE PROMIJENITI JEZIK -  
SL - ČE ŽELITE JEZIK ZAMENJATI - SR - AKO MORATE DA PROMENITE JEZIK



1



2



3

## ГОТВЕНЕ С АВТОМАТИЧНА ПРОГРАМА ЗА ПЪРВИ ПЪТ

BS - PRVO PEČENJE S AUTOMATSKIM PROGRAMOM - HR - PRVO PRIPREMANJE HRANE S AUTOMATSKIM PROGRAMOM -  
SL - PRVO PEČENJE S SAMODEJNIM PROGRAMOM - SR - PRVO PEČENJE SA AUTOMATSKIM PROGRAMOM

**Искам да приготвя 3 говежди стека за 3-ма гости, които искат различна степен на изпичане на месото (алангле, средно изпечено и добре изпечено)**

**BS** - Želim pripremiti 3 goveđa odreska za 3 gosta koji žele da odrezak bude pripremljen na različite načine (krvavo pečeno, srednje pečeno i dobro pečeno).

**HR** - Želim ispeći tri goveđa odreska za tri gosta koji ih žele pečene na različite načine (krvav, srednje pečen i pečen)

**SL** - Speči želim tri goveje zrezke za tri goste, vsak od njih pa si želi drugače pripravljen zrezek (rdeče, srednje in dobro pečen).

**SR** - Želim da izroštiljam 3 goveđa odreska za 3 gosta koji žele da odrezak bude pripremljen na različite načine (krvavo pečeno, srednje pečeno i dobro pečeno).



1



2

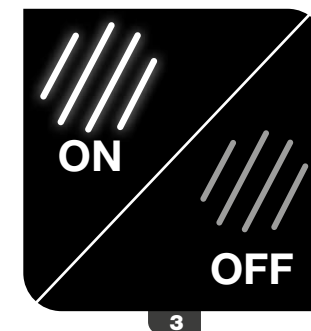

3

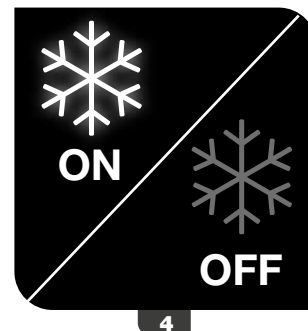

4



5

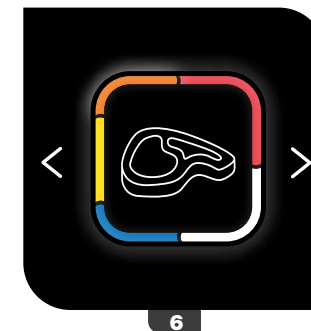

6



OK

7



8

BS Postupak zagrijavanja je u toku. - HR Podgrijavanje u tijeku  
SL Predgretje je u toku - SR Postupak predgrevanja je u toku.



9

BS Причekaйте. - HR Причekaйте  
SL Почekaйте - SR Сачekaйте.

**ИЗЧАКАЙТЕ ДО КРАЯ НА ПРЕДВАРИТЕЛНОТО ЗАГРЯВАНЕ, ПРЕДИ ДА ДОБАВИТЕ ХРАНАТА.**

BS - Prije stavljanja namirnica pričekajte da se postupak zagrijavanja završi.  
HR - Pričekajte da dovrši dogrijavanje prije nego dodate hranu.  
SL - Hrano dodajte šele, ko je predgretje končano.  
SR - Pre stavljanja namirnica sačekajte da se postupak predgrevanja završi.



10



11

BS Stavite namirnice. - HR Umetnite hranu  
SL Dodajte hranu. - SR Stavite namirnice.



12



13



14



15

## OPTIGRILL ELITE XL ШЕ ВИ ИЗВЕСТИ, КОГАТО ПЕЧЕНЕТО ПРИКЛЮЧИ

BS - ROŠTILJ OPTIGRILL ELITE XL ĆE VAS OBAVIJESTITI KADA SE POSTUPAK PEĀENJA ZAVRŠI. - HR - OPTIGRILL ELITE XL ĆE VAS OBAVIJESTITI KAD DOVRŠI S PRIPREOM HRANE - SL - ŹAR OPTIGRILL ELITE XL VAS OBVESTI, KO JE HRANA PEĀENA - SR - ROŠTILJ OPTIGRILL ELITE XL ĆE DA VAS OBAVEŠTIVA KADA SE POSTUPAK PEĀENJA ZAVRŠI.

## OPTIGRILL ELITE XL ПОКАЗВА ОСТАВАЦОТО ВРЕМЕ ДО ВАШИЯ ИЗБОР ЗА ПЕЧЕНЕ, ИЗЧИСЛЕНО ДО СЕКУНДИ

(ВИЖТЕ ТАБЛИЦАТА ЗА ПЕЧЕНЕ НА СТРАНИЦА 40)



BS - Roštilj OptiGrill Elite XL prikazuje koliko je vremena još ostalo do dostizanja željenog nivoa peĀenja i to taĀno u sekundu. (Pogledajte tabelu za peĀenje na stranici 41).  
HR - OptiGrill Elite XL u sekundu prikazuje preostalo vrijeme do dostizanja vaše preference (Pogledajte tablicu pripreme hrane str. 42)  
SL - Źar OptiGrill Elite XL vam do sekunde natanĀno sporoĀi, koliko Āasa je ostalo do zelene stopnje peĀenja (Glejte tabelo o peĀenju na str. 43)  
SR - Roštilj OptiGrill Elite XL prikazuje koliko je vremena još ostalo do dostizanja željenog nivoa peĀenja i to taĀno u sekundu. (Pogledajte tabelu za peĀenje na strani 44).

## ИМАТЕ ОПЦИЈАТА ЗА ПОКАЗВАНЕ НА ОСТАВАЦОТО ВРЕМЕ ЗА ВСЈАКО РАЗЛИЧНО НИВО НА ПЕЧЕНЕ С [Left Arrow] И [Right Arrow]

BS - PomoĀu tipki [Left Arrow] i [Right Arrow] imate moguĀnost prikaza preostalog vremena peĀenja za sve razliĀite nivoe peĀenja. HR - Imate moguĀnost prikazivanja preostalog vremena pripreme za svaki pojedini stupanj pripreme hrane pomoĀu tipki [Left Arrow] i [Right Arrow]. SL - Z uporabo tipk [Left Arrow] i [Right Arrow] lahko izberete, da Źar odštevava Āas do zelene stopnje peĀenja SR - PomoĀu tastera [Left Arrow] i [Right Arrow] imate moguĀnost prikaza preostalog vremena peĀenja za sve razliĀite nivoe peĀenja.

## YOU HAVE THE POSSIBILITY TO STOP THE COOKING PROCESS USING THE [Left Arrow] KEYS

BS - POMOĀU TIPKI [Left Arrow] MOŹETE PRIKAZATI PREOSTALO VRIJEME PEĀENJA ZA SVE RAZLIĀITE NIVOE PEĀENJA  
HR - S POMOĀU TIPKI [Left Arrow] OŹETE PRIKAZATI PREOSTALO VRIJEME PRIPREME ZA SVAKU OD RAZINA PRIPREME HRANE  
SL - S TIPKAMI [Left Arrow] LAHKO PRIKAŹETE ĀAS PEĀENJA, KI JE PREOSTAL ZA RAZLIĀNE RAVNI PEĀENJA  
SR - MOŹETE DA PRIKAŹETE PREOSTALO VREME KUVANJA ZA SVAKI OD RAZLIĀITIH NIVOA KUVANJA PREKO [Left Arrow] TASTERA



BG - Трябва да отстраните ръчно храната, когато достигне желаното от Вас ниво на печене. Обърнете внимание, че това не е избор на ниво на печене. OptiGrill Elite XL продължава да пече до достигане на окончателното ниво на печене и сигнализира на всеки етап.

BS - Po dostizanju željenog nivoa peĀenja, namirnice morate izvaditi ruĀno. Napominjemo da to nije odabir nivoa peĀenja. Roštilj OptiGrill Elite XL nastavlja s postupkom peĀenja do dostizanja krajnjeg nivoa peĀenja i informiše vas u svakoj fazi.

HR - Morate ruĀno skinuti hranu kad dosegne željeni stupanj pripreme. Imajte na umu da ovdje ne odabirete stupanj pripreme. OptiGrill Elite XL nastavlja s pripremom hrane dok ne dosegne konaĀni stupanj i obavještava Vas u svakoj fazi.

SL - Hrano morate ruĀno odstraniti, ko je doseŹena zelena stopnja peĀenja. S to moŹnostjo ne izberete stopnje peĀenja. Źar OptiGrill Elite XL namreĀ nadaljuje s peĀenjem, dokler ne doseŹe zadnje stopnje peĀenja, hkrati pa vas obvešĀa o vseh stopnjah.

SR - Kada namirnice dostignu željeni nivo peĀenja, morate ih izvaditi ruĀno. Imajte na umu da to nije izbor nivoa peĀenja. Roštilj OptiGrill Elite XL nastavlja sa postupkom peĀenja do dostizanja krajnjeg nivoa peĀenja i informiše vas u svakoj fazi.



## Искам да приготвя втора партида храна веднага след първата.

**BS** - Neposredno nakon toga želim peći drugu seriju namirnica. **HR** - Želim pripremiti novu porciju hrane neposredno nakon prve.  
**SL** - Po tem želim takoj speči še eno porciju hrane. - **SR** - Posle toga odmah želim da pečem drugu seriju namirnica.

Any refill ?





**ЗАРЕЖДАНЕ?**  
 BS Ponovno punjenje? -  
 HR Ponovno punjenje? -  
 SL Ponovno pečenje? - SR Ponovno punjenje?

**ОТСТРАНЕТЕ ВАШАТА ХРАНА И ЗАТВОРЕТЕ ГРИЛА, ЗА ДА СТАРТИРАТЕ НОВОТО ПЕЧЕНЕ**  
 BS - Za novi postupak pečenja izvadite namirnice i zatvorite roštilj.  
 HR - Maknite hranu i zatvorite rešetku kako biste započeli s novom pripremom  
 SL - Odstranite hranu in zaprite žar za novo pečenje.  
 SR - Za novi postupak pečenja izvadite namirnice i zatvorite roštilj.



**1**  
 BS Ponovno punjenje? - HR Ponovno punjenje?  
 SL Ponovno pečenje? - SR Ponovno punjenje?



**OK**



**3**  
 BS Postupak zagrijavanja je u toku. - HR Podgrijavanje u tijeku SL  
 Predgretje je u teku - SR Postupak predgrevanja je u toku.



**4**  
 BS Причакajte. - HR Причакajte  
 SL Почакajte - SR Сачекajte.

**ИЗЧАКАЙТЕ ДО КРАЯ НА ПРЕДВАРИТЕЛНОТ ЗАГРЯВАНЕ, ПРЕДИ ДА ПОСТАВИТЕ ХРАНАТА.**

BS - Prije stavljanja namirnica pričekajte da se postupak zagrijavanja završi.  
 HR - Pričekajte da dovrši dogrijavanje prije nego dodate hranu.  
 SL - Hrano dodajte šele, ko je predgretje končano.  
 SR - Pre stavljanja namirnica sačekajte da se postupak predgrevanja završi.





**6**  
 BS Stavite namirnice. - HR Umetnite hranu  
 SL Dodajte hranu - SR Stavite namirnice.

### И НОВОТО ПЕЧЕНЕ СТАРТИРА...

**BS** - I novi postupak pečenja počinje...  
**HR** - Započinje priprema nove porcije...  
**SL** - Prične se nov krog pečenja ...  
**SR** - I novi postupak pečenja počinje...

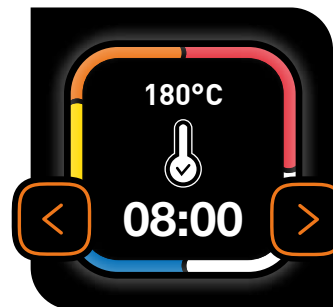

**8**



**OK**

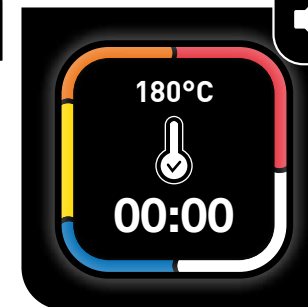

**10**



**11**

## ПЕЧЕНЕ С РЪЧЕН РЕЖИМ ЗА ПЪРВИ ПЪТ

**BS** - PRVO PEČENJE U RUČNOM REŽIMU RADA - **HR** - PRVO PRIPREMANJE HRANE U RUČNOM NAČINU -  
**SL** - PRVO PEČENJE V ROČNEM NAČINU - **SR** - PRVO PEČENJE U RUČNOM REŽIMU RADA

### Искам сам да управлявам печенето на храната

**BS** - Želim da sam/a upravljam pečenjem namirnica. - **HR** - Želim samostalno upravljati pripremom hrane  
**SL** - Pečenje želim upravljati sam. - **SR** - Želim da sam/a upravljam pečenjem namirnica.



**1**



**2**

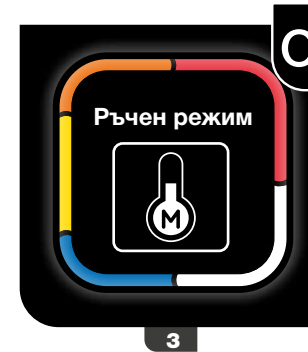

**3**

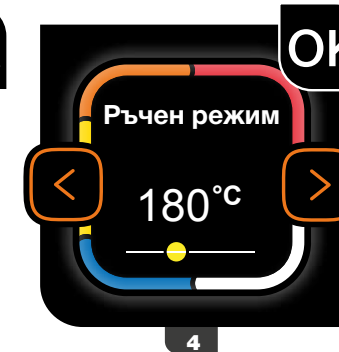

**4**

BS Ručni režim rada - HR Ručni način  
 SL Ročni način - SR Ručni režim rada  
 BS Ručni režim rada 180 °C - HR Ručni način 180 °C  
 SL Ročni način 180 °C - SR Ručni režim rada 180 °C



**5**

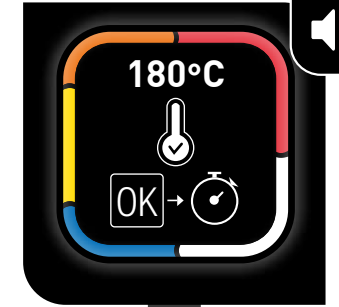

**6**

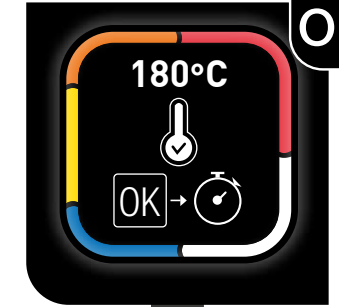

**7**

BS 180 °C Zagrijavanje - HR 180°C Podgrijavanje  
 SL 180 °C Predgretje - SR 180°C Predzagrevanje

## BG - РЪКОВОДСТВО ЗА ГОТВЕНЕ

### 16 АВТОМАТИЧНИ ПРОГРАМИ ЗА ПЕЧЕНЕ

ПРОГРАМА	ИНДИКАТОР ЗА НИВО НА ПЕЧЕНЕ			
<b>МЕНЮ</b>				
ЧЕРВЕНО МЕСО	Много сурово (синьо)	Алангле	Средно изпечено	Добре изпечено
БУРГЕР**	-	Алангле	Средно изпечено	Добре изпечено
ПТИЧЕ МЕСО*	-	-	-	Добре изпечено
СВИНСКО***	-	-	-	Добре изпечено
БЕКОН	-	-	Средно изпечено	Хрупкаво
АГНЕШКО	-	Алангле	Средно изпечено	Добре изпечено
ГОТОВИ НАДЕНИЦИ	-	-	-	Печено на скара
POLUKUHANE KOBASICE	-	-	-	Grilovano
РИБА	-	Средно опечено	Средно добре опечено	Добре изпечено
МОРСКА ХРАНА	-	Средно опечено	Средно добре опечено	Добре изпечено
САНДВИЧИ	-	Леко гриловано	Гриловано	Хрупкаво
ВЕГЕТАРИАНСКА ПЪРЖОЛА	-	-	-	Добре изпечено
КАРТОФ	-	-	-	Мек
ЧУШКА	-	-	Леко гриловано	На грил
ПАТЛАДЖАНИ	-	-	-	На грил
ДОМАТ	-	-	Леко гриловано	На грил

\* Само за Великобритания: не печете птиче месо от замръзнало състояние. Винаги ги размразявайте първо. \*\* Само за Великобритания: Съветваме Ви да изпичате бургерите добре от съображения за безопасност на храната. Ако изберете да сервирате слабо до средно изпечени бургери, има риск от наличие на бактерии.

40

### РЪЧЕН РЕЖИМ

ЗЕЛЕНЧУК ИЛИ ПЛОД		
От 180°C до 195°C	От 220°C до 235°C	От 225°C до 270°C
-	-	Тиквички (нарязани)
-	-	Аспержи
-	-	Гъби
-	Лук	-
Броколи	-	-
Дребни моркови	-	-
-	Копър	-
Сладки картофи (нарязани)	-	-
-	Ябълка (нарязани)	-
-	Ананас	-
-	Праскови	-

### СЪВЕТ ЗА ПОДГОТОВКА

ЗА ПО-ДОБЪР ЕФЕКТ ОТ ПЕЧЕНЕТО МОЖЕТЕ ДА ОБЪРНЕТЕ СЪСТАВКАТА В КРАЯ НА ПЕЧЕНЕТО, ЗА ДА Я СЕРВИРАТЕ НА СВОИТЕ ГОСТИ

ПРОДУКТИ	СЪВЕТ
КАРТОФИ	<ul style="list-style-type: none"> <li>Резени по дължина</li> <li>Покрийте или намажете с четка резените с масло за най-добри резултати</li> </ul>
ПИПЕР	<ul style="list-style-type: none"> <li>Нарежете наполовина по дължина и отстранете семките</li> </ul>
ПАТЛАДЖАНИ	<ul style="list-style-type: none"> <li>Нарежете на резени по дължина</li> <li>Покрийте или намажете с четка резените с масло за най-добри резултати</li> </ul>
ДОМАТИ	<ul style="list-style-type: none"> <li>Използвайте домати с кръгла форма</li> <li>Използвайте твърди домати, които не са много узрели</li> <li>Нарежете наполовина на ширина</li> <li>За оптимално печене поставете кривата страна на половината доमत върху долната плоча на грила</li> </ul>
СВИНСКО	<ul style="list-style-type: none"> <li>*** Използвайте функцията за хрупкава коричка, ако дебелината е повече от 20 mm.</li> </ul>

## BS - VODIČ ZA PEČENJE

### 16 AUTOMATSKIH PROGRAMA PEČENJA

PROGRAM	ИНДИКАТОР NIVOA PEČENJA			
<b>JELO</b>				
GOVEDINA	Vrlo krvavo pečeno (plavo)	Krvavo pečeno	Srednje pečeno	Dobro pečeno
BURGER S ODRESKOM**	-	Krvavo pečeno	Srednje pečeno	Dobro pečeno
PILEĆA PRSA*	-	-	-	Dobro pečeno
SVINJETINA***	-	-	-	Dobro pečeno
SLANINA	-	-	Srednje pečeno	Hrskavo pečeno
JANJETINA	-	Lagano pečeno	Srednje pečeno	Dobro pečeno
KOBASICA	-	-	-	Dobro pečeno
POLUKUHANE KOBASICE	-	-	-	Grilovano
RIBA	-	Srednje pečeno	Srednje dobro pečeno	Dobro pečeno
PLODOVI MORA	-	Srednje pečeno	Srednje dobro pečeno	Dobro pečeno
PANINI	-	Lagano pečeno	Pečeno na žaru	Hrskavo pečeno
BURGER OD POVRĆA	-	-	-	Dobro pečeno
KROMPIR	-	-	-	Blago pečeno
PAPIKA	-	-	Lagano pečeno na žaru	Pečeno na žaru
PATLIDŽAN	-	-	-	Pečeno na žaru
PARADAJZ	-	-	Lagano pečeno na žaru	Pečeno na žaru

\* Samo za UK: pileća prsa nemojte peći zamrznuta. Uvijek ih najprije potpuno odmrznite. \*\* Samo za UK: iz sigurnosnih razloga vezano na namirnice preporučujemo da burgere pečete na nivou pečenja dobro pečeno. Ako se odlučite servirati burgere pečene na nivou pečenja krvavo pečeno ili srednje pečeno, postoji rizik od prisustva bakterija.

41

### RUČNI REŽIM RADA

POVRĆE ILI VOĆE		
Od 180 °C do 195 °C	Od 220 °C do 235 °C	Od 225 °C do 270 °C
-	-	Tikvica (kriške)
-	-	Šparoge
-	-	Gljive
-	Crveni luk	-
Brokule	-	-
Mrkva	-	-
-	Komorač	-
Krompir (kriške)	-	-
-	Jabuka (kriške)	-
-	Ananas	-
-	Breskva	-

### SAVJET ZA PRIPREMU

ZA BOLJI OSJEĆAJ ROŠTILJANJA SASTOJAK MOŽETE OKRENUTI NA ZAVRŠETKU POSTUPKA PEČENJA RADI SERVIRANJA GOSTIMA.

PROIZVODI	SAVJET
KROMPIR	<ul style="list-style-type: none"> <li>Uzdužne kriške</li> <li>Za bolje rezultate kriške premažite uljem.</li> </ul>
PAPIKA	<ul style="list-style-type: none"> <li>Uzdužno prerežite napola i izvadite sjemenke.</li> </ul>
PATLIDŽAN	<ul style="list-style-type: none"> <li>Uzdužno narežite na kriške.</li> <li>Za bolje rezultate kriške premažite uljem.</li> </ul>
PARADAJZ	<ul style="list-style-type: none"> <li>Upotrebljavajte okrugli paradajz.</li> <li>Upotrebljavajte čvrst paradajz koji nije previše zreo.</li> <li>Prerežite ga napola po širini.</li> <li>Za optimalno pečenje stavite zaobljenu stranu prepolovljenog paradajza na donju ploču roštilja.</li> </ul>
SVINJETINA	<ul style="list-style-type: none"> <li>*** Za meso debljine veće od 20 mm upotrebljavajte funkciju brzog pečenja.</li> </ul>

## HR - VODIČ ZA PRIPREMU HRANE

### 16 AUTOMATSKIH PROGRAMA PRIPREME HRANE

PROGRAM	INDIKATOR STUPNJA PRIPREME			
<b>JELO</b>				
GOVEDINA	Vrlo krvavo (Plavo)	Krvavo	Srednje	Pečeno
BURGER ODREZAK**	-	Krvavo	Srednje	Pečeno
PILEĆA PRSA*	-	-	-	Pečeno
SVINJETINA***	-	-	-	Dobro pečeno
SLANINA	-	-	Srednje	Crispy
JANJETINA	-	Lagano pečeno	Srednje pečeno	Dobro pečeno
KOBASICA	-	-	-	Pečeno
KUHANE KOBASICE	-	-	-	Pečeno na roštilju
RIBA	-	Srednje	Srednje pečeno	Pečeno
PLODOVI MORA	-	Srednje	Srednje pečeno	Pečeno
PANINI	-	Lagano pripremljeno	Isprženo	Hrskavo
VEGETARIJANSKI ODREZAK	-	-	-	Dobro pečeno
KRUMPIR	-	-	-	Mekano
PAPRIKA	-	-	Lagano pečeno	Isprženo
PATLIDŽAN	-	-	-	Isprženo
RAJČICA	-	-	Lagano pečeno	Isprženo

\* Samo za UK: ne pripremajte pileća prsa iz zamrznutog stanja. Uvijek rastopite do kraja. \*\* Samo za UK: Preporučujemo da burgera dobro ispečete zbog zdravstvene sigurnosti. Kod posluživanja krvavih ili srednje pečenih burgera postoji rizik od prisutstva bakterija.

42

### RUČNI NAČIN

POVRĆE ILI VOĆE		
Od 180 °C do 195 °C	Od 220 °C do 235 °C	Od 225 °C do 270 °C
-	-	Tikvica (narezana)
-	-	Šparoga
-	-	Gljiva
-	Luk	-
Brokula	-	-
Mini mrkva	-	-
-	Komorač	-
Batat (narezani)	-	-
-	Jabuka (narezana)	-
-	Ananas	-
-	Breskva	-

### SAVJETI ZA PRIPREMU

ZA OSJEĆAJ BOLJE ISPEČENOSTI NA KRAJU PRIPREME MOŽETE OKRENUTI SASTOJAK PRIJE POSLUŽIVANJA GOSTIJU.

PROIZVODI	SAVJETI
KRUMPIR	<ul style="list-style-type: none"> <li>Režite po duljini</li> <li>Nauljite ili premažite uljem za bolje rezultate</li> </ul>
PAPRIKA	<ul style="list-style-type: none"> <li>Režite po pola duljine i uklonite sjemenke</li> </ul>
PATLIDŽAN	<ul style="list-style-type: none"> <li>Režite na kriške po pola duljine</li> <li>Nauljite ili premažite uljem za bolje rezultate</li> </ul>
RAJČICA	<ul style="list-style-type: none"> <li>Koristite okrugle rajčice</li> <li>Koristite čvrste, ali ne previše zrele rajčice</li> <li>Režite po pola širine</li> <li>Za optimalnu pripremu postavite zakrivljenu stranu prepolovljene rajčice na donju ploču rešetke</li> </ul>
SVINJETINA	<ul style="list-style-type: none"> <li>*** Upotrijebite pojačano pečenje ako je deblje od 20 mm.</li> </ul>

## SL – NAVODILA ZA PEČENJE

### 16 PROGRAMOV ZA SAMODEJNO PEČENJE

PROGRAM	OZNAKE ZA STOPNJE PEČENJA			
<b>MENI</b>				
GOVEDINA	Krvavo zapečeno	Rdeće opečeno	Srednje pečeno	Dobro pečeno
HAMBURGER**	-	Rdeće opečeno	Srednje pečeno	Dobro pečeno
PIŠČANČJE PRSI*	-	-	-	Dobro pečeno
SVINJINA***	-	-	-	Prepečeno (well-done)
SLANINA	-	-	Srednje pečeno	Hrustljivo
JAGJETINA	-	Rahlo kuhana	Srednje pečeno (medium)	Prepečeno (well-done)
KLOBASA	-	-	-	Dobro pečeno
PREDHODNO KUHANA KLOBASA	-	-	-	Pečen
RIBE	-	Srednje pečeno	Srednje do dobro zapečeno	Dobro pečeno
MORSKI SADEŽI	-	Srednje pečeno	Srednje do dobro zapečeno	Dobro pečeno
SENDVIČ	-	Rahlo pečeno	Pečeno	Hrustljivo
VEGGIE STEAK	-	-	-	Prepečeno (well-done)
KROMPIR	-	-	-	Mehko
PAPRIKA	-	-	Rahlo zapečeno	Pečeno
JAJČEVEC	-	-	-	Pečeno
PARADIŽNIK	-	-	Rahlo zapečeno	Pečeno

\* Samo za Zdrženo kraljestvo: zmrznjenega piščanca ne pecite. Vedno ga najprej popolnoma odtalite  
\*\* Samo za Zdrženo kraljestvo: Priporočamo, da hamburgerje zaradi varnosti hrane prepečete. Če se odločite postreči surove ali srednje pečene hamburgerje, obstaja nevarnost prisotnosti bakterij.

43

### ROČNI NAČIN

ZELENJAVA ALI SADJE		
Od 180 °C do 195 °C	Od 220 °C do 235 °C	Od 225 °C do 270 °C
-	-	Bučka (rezine)
-	-	Šparglji
-	-	Gobe
-	Čebula	-
Brokoli	-	-
Korenček	-	-
-	Komarček	-
Sladek krompir (rezine)	-	-
-	Jabolko (rezine)	-
-	Ananas	-
-	Breskev	-

### NASVETI ZA PRIPRAVO

ZA BOLJŠI PRIKUS ŽARA SESTAVINE TIK PRED KONCEM PEČENJA OBRNITE IN NATO POSTREZITE VAŠIM GOSTOM.

IZDELKI	NASVET
KROMPIR	<ul style="list-style-type: none"> <li>Narežite po dolžini</li> <li>Za boljši rezultat rezine premažite z oljem</li> </ul>
PAPRIKA	<ul style="list-style-type: none"> <li>Razpolovite po dolžini in odstranite semena</li> </ul>
JAJČEVEC	<ul style="list-style-type: none"> <li>Narežite po dolžini</li> <li>Za boljši rezultat rezine premažite z oljem</li> </ul>
PARADIŽNIK	<ul style="list-style-type: none"> <li>Uporabite okrugle paradižnike</li> <li>Uporabite čvrste, ne preveč zrele paradižnike</li> <li>Razpolovite po širini</li> <li>Za optimalno pečenje položite zaobljeno polovico paradižnika na spodnjo grelno ploščo</li> </ul>
SVINJINA	<ul style="list-style-type: none"> <li>*** Če je meso debelejšje od 20 mm, uporabite način za intenzivno pečenje.</li> </ul>



## SR - VODIČ ZA PEČENJE

### 16 AUTOMATSKIH PROGRAMA PEČENJA

PROGRAM	INDIKATOR NIVOA PEČENJA			
<b>JELO</b>				
GOVEDINA	Veoma krvavo pečeno (plavo)	Krvavo pečeno	Srednje pečeno	Dobro pečeno
BURGER SA ODRESKOM**	-	Krvavo pečeno	Srednje pečeno	Dobro pečeno
PILEĆA PRSA*	-	-	-	Dobro pečeno
SVINJETINA***	-	-	-	Dobro pečeno
SLANINA	-	-	Srednje pečeno	Hrskavo pečeno
JAGNETINA	-	Blago pečeno	Srednje pečeno	Dobro pečeno
KOBASICA	-	-	-	Dobro pečeno
KUVANE KOBASICE	-	-	-	Na žaru
RIBA	-	Srednje pečeno	Srednje dobro pečeno	Dobro pečeno
PLODOVI MORA	-	Srednje pečeno	Srednje dobro pečeno	Dobro pečeno
PANINI	-	Lagano pečeno	Pečeno na roštilju	Hrskavo pečeno
VEGETARIJANSKI ODREZAK	-	-	-	Dobro pečeno
KROMPIR	-	-	-	Blago pečeno
PAPRIKA	-	-	Lagano pečeno na roštilju	Pečeno na roštilju
PATLIDŽAN	-	-	-	Pečeno na roštilju
PARADAJZ	-	-	Lagano pečeno na roštilju	Pečeno na roštilju

### RUČNI REŽIM RADA

POVRĆE ILI VOĆE		
Od 180 °C do 195 °C	Od 220 °C do 235 °C	Od 225 °C do 270 °C
-	-	Tikvica (tanko sečena)
-	-	Špargle
-	-	Pečurke
-	Crveni luk	-
Brokoli	-	-
Mlada šargarepa	-	-
-	Komorač	-
Batat (tanko sečen)	-	-
-	Jabuka (tanko sečena)	-
-	Ananas	-
-	Breskva	-

### SAVET ZA PRIPREMU

ZA BOLJI OSEĆAJ ROŠTILJANJA SASTOJAK MOŽETE DA OKRENETE NA KRAJU POSTUPKA PEČENJA RADI SERVIRANJA GOSTIMA.

PROIZVODI	SAVET
KROMPIR	<ul style="list-style-type: none"> <li>• Uzdužno tanko sečen</li> <li>• Tanko sečene kriške premažite uljem, za bolje rezultate pečenja.</li> </ul>
PAPRIKA	<ul style="list-style-type: none"> <li>• Uzdužno preseccite napola i izvadite semenke.</li> </ul>
PATLIDŽAN	<ul style="list-style-type: none"> <li>• Uzdužno tanko nasecite na kriške.</li> <li>• Tanko sečene kriške premažite uljem, za bolje rezultate pečenja.</li> </ul>
PARADAJZ	<ul style="list-style-type: none"> <li>• Upotrebljavajte okrugli paradajz.</li> <li>• Upotrebljavajte čvrst paradajz koji nije previše zreo.</li> <li>• Presecite ga napola po širini.</li> <li>• Za optimalno pečenje, stavite zaobljenu stranu prepolovljenog paradajza na donju ploču roštilja.</li> </ul>
SVINJETINA	<ul style="list-style-type: none"> <li>• *** Za meso deblje od 20 mm upotrebljavajte funkciju brzog pečenja.</li> </ul>



\* Samo za UK: nemojte da pečete pileća prsa kada su zamrznuta. Uvek ih prvo potpuno odmrznite. \*\* Samo za UK: savetujemo da burgere pečete na nivou pečenja dobro pečeno iz bezbednosnih razloga u vezi sa hranom. Ako odlučite da servirate burgere pečene na nivou pečenja krvavo pečeno ili srednje pečeno, postoji rizik od prisustva bakterija.



---

# EN - CONTENTS

---

02 QUICK START GUIDE

12 COOKING GUIDE

48 RECIPES

FLANK STEAK MARINATED IN LIME & CORIANDER

GRILLED SALMON & MANGO SALSA

PARMESAN & HERB POTATOES



THE CLASSIC HOMEMADE HAMBURGER

PREPARATION TIME 





## FLANK STEAK MARINATED IN LIME & CORIANDER

| Serves 4 |  15 min. | Marinating time 4 hours |  
Automatic program 

- 1 flank steak of approximately 750 g (see below)
- 1 bunch of coriander, finely chopped
- 50 ml lime juice
- 2 tablespoons of vegetable oil
- 2 fresh onions, chopped
- 6 cloves of garlic, peeled and crushed
- 1 small green pepper, de-seeded
- ½ tablespoon ground cumin
- ½ teaspoon salt

Mix the coriander, lime juice, oil, garlic, onions, green pepper, salt and cumin until a uniform mixture is obtained. Coat the flank steak with the mixture. Refrigerate and marinate for at least 4 hours.

Take the meat out of the refrigerator and remove most of the marinade. Discard the remaining marinade.

Turn on the grill. Select the  program and press OK.

As soon as preheating is complete, put the flank steak on the grill and close it.

Cook as shown on the display, until they are cooked to your preference: very rare (blue), rare, medium or well-done.

Transfer the flank steak to a cutting board and let it rest for 5 minutes before cutting the meat into thin slices.

You can substitute flank steak with a thick slice of rump steak. To make fajitas, serve slices of meat with tortillas, grilled onions and peppers, double (heavy) cream, salsa sauce and guacamole.

To ensure a tender flank steak, do not to exceed the cooking time.

## GRILLED SALMON & MANGO SALSA

| Serves 4 |  10 min. |  
Automatic program 

- 4 salmon fillets
- 1 mango
- ½ red onion
- ½ red pepper
- 1 small bunch of coriander
- ½ green pepper
- 2 limes
- 1 teaspoon garlic powder
- vegetable oil
- Salt & freshly ground black pepper

Peel and cut the mango into small cubes. Cut the peppers into cubes of equal size and finely chop the onion, green pepper and coriander leaves. Mix everything with the lime juice. Season with salt and pepper and set aside.

Mix the garlic powder with ½ teaspoon of salt and pepper. Sprinkle the mixture over the salmon fillets and drizzle with oil.

Turn on the grill. Select the  program and press OK. As soon as preheating is complete, put the salmon fillets on the grill and close it.

Cook as shown on the display, until they are cooked to your preference: medium, medium well or well-done.

Arrange the salmon fillets on the plates, drizzle over the remaining lime juice and serve with mango salsa.

Serve the salmon with rice.



## PARMESAN & HERB POTATOES

| Serves 4 | \*  10 min. |

Automatic program 

- 1 kg potatoes (fluffy variety such as Maris Piper or King Edward)
- 2 tablespoons of olive oil
- 50 g Parmesan
- 1 teaspoon of herbes de Provence
- 1 teaspoon of salt
- Freshly ground black pepper

Turn on the grill. Select the  program and press OK.

Wash the potatoes and cut them into 1 cm slices. Mix with the olive oil, herbes de Provence, salt and pepper.

As soon as preheating is complete, put the potato slices on the grill (you will need to cook them in batches) and close it.

Cook the potatoes according to the instructions on the screen.

Transfer the potatoes to a dish and sprinkle with Parmesan shavings.

You can add garlic powder or replace the herbes de Provence with paprika.

## THE CLASSIC HOMEMADE HAMBURGER

| Serves 4 |  15 min. |

Automatic program 

- 250 g minced beef
- 50 g breadcrumbs (made from dried bread)
- 50 ml milk
- 2 eggs
- 50 g grated cheese
- 2 garlic cloves
- 1 teaspoon herbes de Provence
- Salt & freshly ground black pepper
- 4 burger buns
- Sauces of choice
- Garnish of choice

Mix the minced beef with the breadcrumbs, milk, eggs, grated cheese, peeled and chopped garlic cloves, herbes de Provence, salt and pepper until well blended. Then form four burger of the same size. Oil them lightly and chill in the refrigerator.

Turn on the grill. Select the  program and press OK. As soon as preheating is complete, put the burgers on the grill and close it.

Cook as shown on the display, until they are cooked to your preference.

Spread the sauces of your choice (ketchup, mayonnaise, etc.) on the halved burger buns, add the toppings of your choice (onion rings, salad, tomato, pickles, etc.) and put a burger on each one. Close the burgers and serve.

Once the burger are cooked, place the burger bun halves on the hot grill to heat them before garnishing and serving them.

Use your choice of grated cheese: emmental, parmesan, mozzarella, etc.





---

# RU - СОДЕРЖАНИЕ

---

- 02 КРАТКОЕ РУКОВОДСТВО ПОЛЬЗОВАТЕЛЯ
- 13 ИНСТРУКЦИЯ ПО ПРИГОТОВЛЕНИЮ
- 54 РЕЦЕПТЫ

СТЕЙК ИЗ ПАШИНЫ, МАРИНОВАННЫЙ С ЛАЙМОМ И КОРИАНДРОМ

ЛОСОСЬ НА ГРИЛЕ И САЛЬСА ИЗ МАНГО

КАРТОФЕЛЬ С ПАРМЕЗАНОМ И ТРАВАМИ



КЛАССИЧЕСКИЙ ДОМАШНИЙ ГАМБУРГЕР

ВРЕМЯ ПРИГОТОВЛЕНИЯ 





## СТЕЙК ИЗ ПАШИНЫ, МАРИНОВАННЫЙ С ЛАЙМОМ И КОРИАНДРОМ

| 4 порции |  15 мин. | Время маринования - 4 часа  
| Автоматическая программа 

- 1 стейк из пашины  
прибл. 750 г (см. ниже)
- 1 пучок мелко  
нарубленного кориандра
- 50 мл сока лайма
- 2 ст. л. растительного  
масла
- 2 нарубленных свежих  
луковицы
- 6 очищенных и  
раздавленных зубчиков  
чеснока
- 1 небольшой очищенный  
от семян зеленый перец
- ½ ст. л. молотого кумина
- ½ ч. л. соли

Смешайте кориандр, сок лайма, масло, чеснок, зеленый перец, соль и кумин до однородной массы. Нанесите смесь на мясо. Отставьте в холодильнике мариноваться на 4 часа или дольше. Выньте мясо из холодильника и удалите большую часть маринада. Выбросите лишний маринад.

Включите гриль. Выберите программу  и нажмите ОК.

После завершения разогрева положите стейк на гриль и закройте крышку.



Готовьте согласно указаниям на экране до требуемой степени прожарки: прогретый (сырой), с кровью, средняя или полная прожарка.

Перенесите мясо на разделочную доску, дайте ему «отдохнуть» в течение 5 минут и нарежьте тонкими кусочками.

Пашину можно заменить толстым краем вырезки. Для приготовления фахитос подавайте кусочки мяса с тортильей, жареным на гриле луком и перцем, густыми сливками, соусами сальса и гуакамоле.

Не готовьте дольше указанного времени, чтобы мясо оставалось мягким.

## ЛОСОСЬ НА ГРИЛЕ И САЛЬСА ИЗ МАНГО

| 4 порции |  10 мин. |  
Автоматическая программа 

- 4 куса филе лосося
- 1 манго
- ½ красной луковицы
- ½ красного перца
- 1 небольшой пучок  
кориандра
- ½ зеленого перца
- 2 лайма
- 1 ч. л. молотого чеснока
- Растительное масло
- Соль и свежемолотый  
черный перец

Очистите и нарежьте манго небольшими кубиками. Нарежьте перец кубиками равного размера и мелко нарубите лук, зеленый перец и листья кориандра. Смешайте все ингредиенты с соком лайма. Приправьте солью и перцем и отставьте в сторону.

Смешайте молотый чеснок с ½ ч. л. соли и перца. Нанесите смесь на филе лосося и сбрызните маслом.

Включите гриль. Выберите программу  и нажмите ОК. После завершения разогрева положите филе лосося на гриль и закройте крышку.

Готовьте согласно указаниям на экране до требуемой степени прожарки: средняя прожарка, «почти полная» или полная прожарка.

Выложите рыбу на тарелки, сбрызните их оставшимся соком лайма и подавайте с сальсой из манго.

Подавайте лосось с рисом.



## КАРТОФЕЛЬ С ПАРМЕЗАНОМ И ТРАВАМИ

| 4 порции | \*  10 мин. |

Автоматическая программа 

- 1 кг картофеля (рассыпчатых сортов, таких как *Maris Piper* или *King Edward*)
- 2 ст. л. оливкового масла
- 50 г пармезана
- 1 ч. л. прованских трав
- 1 ч. л. соли
- соль и свежемолотый черный перец

Включите гриль. Выберите программу  и нажмите ОК.

Промойте картофель и нарежьте ломтиками толщиной 1 см. Смешайте оливковое масло, прованские травы, соль, перец. После завершения разогрева положите

ломтики картофеля на гриль и закройте крышку (готовить нужно в несколько приемов).

Готовьте картофель согласно указаниям на экране.

Положите картофель на тарелку и посыпьте его тертым пармезаном.

Можно добавить молотый чеснок или заменить прованские травы паприкой.

## КЛАССИЧЕСКИЙ ДОМАШНИЙ ГАМБУРГЕР

| 4 порции |  15 мин. |

Автоматическая программа 

- 250 г говяжьего фарша
- 50 г панировочных сухарей (из сушеного хлеба)
- 50 мл молока
- 2 яйца
- 50 г тертого сыра
- 2 зубчика чеснока
- 1 ч. л. прованских трав
- Соль и свежемолотый черный перец
- 4 булочки для бургеров
- Соус по вкусу
- Гарнир по вкусу

Смешайте говяжий фарш, панировочные сухари, молоко, яйца, тертый сыр, очищенные и нарубленные зубчики чеснока, прованские травы, соль и перец до образования однородной массы. Сформируйте четыре котлеты одинакового размера. Слегка смажьте их маслом и охладите в холодильнике.

Включите гриль. Выберите программу  и нажмите ОК. После завершения разогрева положите мясо на гриль и закройте крышку.

Готовьте согласно указаниям на экране до требуемой степени прожарки.

Нанесите соус на свой вкус (кетчуп, майонез и т. д.) на половинки булочки для гамбургеров, добавьте гарнир на свой вкус (луковые кольца, листья салата, помидоры, маринованные огурцы и т. д.) и уложите по котлете в каждую булочку. Накройте мясо второй половиной булочки и подавайте.

После приготовления мяса уложите половинки булочек на горячий гриль, чтобы подогреть их перед сборкой гамбургеров и подачей.

Используйте тертый сыр на свой вкус: эмменталь, пармезан, моцарелла и т. д.





---

## UK - ЗМІСТ

---

- 02 КОРОТКА ІНСТРУКЦІЯ З ВИКОРИСТАННЯ
- 14 РЕКОМЕНДАЦІЇ ЩОДО ПРИГОТУВАННЯ
- 60 РЕЦЕПТИ

ФЛАНК-СТЕЙК, МАРИНОВАНИЙ У СОЦІ ЛАЙМА З КІНЗОЮ

СМАЖЕНИЙ ЛОСОСЬ І САЛЬСА З МАНГО

КАРТОПЛЯ З ПАРМЕЗАНОМ І АРОМАТНИМИ ТРАВАМИ



КЛАСИЧНИЙ ДОМАШНІЙ ГАМБУРГЕР

ЧАС ПРИГОТУВАННЯ





## ФЛАНК-СТЕЙК, МАРИНОВАНИЙ У СОЦІ ЛАЙМА З КІНЗОЮ

| 4 порції |  15 хвилин | Час маринування: 4 години |  
Автоматична програма 

- 1 фланк-стейк вагою приблизно 750 г (див. нижче)
- 1 пучок дрібно посіченої кінзи
- 50 мл соку лайма
- 2 столові ложки олії
- 2 нарізані ріпчасті цибулі
- 6 очищених і вичавлених зубчиків часнику
- 1 невеликий зелений перець без насіння
- ½ столової ложки меленої зіри
- ½ чайної ложки солі

Змішайте кінзу, сік лайма, олію, часник, цибулю, зелений перець, сіль і зіру до отримання однорідної суміші. Покрийте фланк-стейк цією сумішшю. Поставте в холодильник маринуватися щонайменше на 4 години. Дістаньте м'ясо з холодильника і вийміть його з маринаду. Решту маринаду, можна викинути.

Увімкніть гриль. Виберіть програму  і натисніть ОК.



Після завершення попереднього нагрівання покладіть фланк-стейк на гриль і закрийте прилад.

Індикатор на екрані допоможе досягти потрібного ступеня просмаження: сирий, з кров'ю, середнє просмаження або добре просмаження.

Вийміть і покладіть фланк-стейк на дошку. Залиште його на 5 хвилин, а потім наріжте на тонкі скибочки.

Фланк-стейк можна замінити товстим стейком з вирізки. Можна подати скибочки м'яса з тортильями, смаженою цибулею і перцем, густими вершками, сальсою і гуакамолем — усім необхідним для приготування фахітас.

## СМАЖЕНИЙ ЛОСОСЬ І САЛЬСА З МАНГО

| 4 порції |  10 хвилин |  
Автоматична програма 

- 4 філе лосося
- 1 манго
- ½ червоної цибулі
- ½ червоного перцю
- 1 невеликий пучок кінзи
- ½ зеленого перцю
- 2 лайми
- 1 чайна ложка порошку часнику
- Олія
- Сіль і свіжозмелений чорний перець

Почистіть і поріжте манго на дрібні кубики. Поріжте перець на кубики однакового розміру і дрібно наріжте цибулю, зелений перець і зелень кінзи. Змішайте все з соком лайма. Приправте сіллю й перцем і відкладіть.

Змішайте порошок часнику з ½ чайної ложки солі і перцю. Приправте філе лосося сумішшю й полийте його олією.

Увімкніть гриль. Виберіть програму  і натисніть

ОК. Після завершення попереднього нагрівання покладіть філе лосося на гриль і закрийте прилад.



Індикатор на екрані допоможе досягти потрібного ступеня просмаження: середнє просмаження, добре просмаження або повне просмаження.

Розкладіть філе лосося по тарілках, полийте залишками соку лайма, подавайте з сальсою з манго.

У якості гарніру до лосося гарно підійде рис.



## КАРТОПЛЯ З ПАРМЕЗАНОМ І АРОМАТНИМИ ТРАВАМИ

| 4 порції | \*  10 хвилин |  
Автоматична програма 

- 1 кг картоплі (розсипчастих сортів, наприклад, *Maris Piper* або *King Edward*)
- 2 столові ложки оливкової олії

- 50 г пармезану
- 1 чайна ложка прованських трав
- 1 чайна ложка солі
- Свіжозмелений чорний перець

Увімкніть гриль. Виберіть програму  і натисніть ОК.

Помийте картоплю й наріжте її на скибочки 1 см завтовшки. Змішайте оливкову олію з прованськими травами, сіллю й перцем. Після завершення попереднього нагрівання покладіть



скибочки картоплі на гриль і закрийте прилад. Картоплю доведеться готувати партіями.

Готуйте картоплю відповідно до індикатора на екрані.

Перекладіть картоплю на тарілку й притрусіть пармезановою стружкою.

Також до страви можна додати порошок часнику, а прованські трави замінити паприкою.

## КЛАСИЧНИЙ ДОМАШНІЙ ГАМБУРГЕР

| 4 порції |  15 хвилин |  
Автоматична програма 

- 250 г яловичого фаршу
- 50 г панірувальних сухарів
- 50 г молока
- 2 яйця
- 50 г тертого сиру
- 2 зубчики часнику

- 1 чайна ложка прованських трав
- Сіль і сіжозмелений чорний перець
- 4 булочки для бургеру
- Соуси на вибір
- Гарнір на вибір

Змішайте фарш з панірувальними сухарями, молоком, яйцями, тертим сиром, очищеними й подрібненими зубчиками часнику, прованськими травами, сіллю, перцем до однорідної консистенції. Сформуйте чотири котлети для бургерів однакового розміру. Злегка змастіть їх олією й остудіть у холодильнику.

Увімкніть гриль. Виберіть програму  і натисніть ОК. Після завершення попереднього нагрівання

покладіть котлети на гриль і закрийте прилад.

Індикатор на екрані допоможе досягти потрібного ступеня просмаження.

Змастіть половинки булочок соусом на вибір (кетчупом, майонезом тощо). Покладіть на кожну нижню половинку начинку на вибір (кільця цибулі, листя салату, помідори, мариновані огірки тощо) і котлету. Накрийте бургери верхніми половинками і подавайте до столу.

Після приготування котлет покладіть на гарячий гриль половинки бургерних булочок, щоб нагріти їх перед подачею.

Використовуйте будь-який сир на вибір: ементаль, пармезан, моцарелу тощо.





---

## PL - SPIS TREŚCI

---

02 NA START

15 PRZEWODNIK PO GRILLOWANIU

66 PRZEPISY

STEK Z ŁATY MARYNOWANY W CYTRYNIE I KOLENDRZE

GRILLOWANY ŁOSOŚ I SALSA Z MANGO

ZIEMNIAKI Z PARMEZANEM I ZIOŁAMI



TRADYCYJNY DOMOWY HAMBURGER

CZAS PRZYGOTOWANIA





## STEK Z ŁATY MARYNOWANY W CYTRYNIE I KOLENDRZE

| dla 4 osób |  15 min. | Czas marynowania 4 godziny |  
Automatyczny program 

- 1 stek z łaty o wadze ok. 750 g (zob. poniżej)
- 1 bukiet kolendry, drobno pokrojonej
- 50 ml soku z cytryny
- 2 łyżki oleju roślinnego
- 2 świeże cebule, pokrojone
- 6 ząbków obranego i rozgniecionego czosnku
- 1 mała zielona papryka, bez ziaren
- ½ łyżki mielonego kminku
- ½ łyżeczki soli

Wymieszaj kolendrę, sok z cytryny, olej, czosnek, cebulę, zieloną paprykę, sól i kminek aż do uzyskania jednolitej mieszanki. Wysmaruj stek z łaty marynatą. Włóż do lodówki na co najmniej 4 godziny. Wyjmij mięso z lodówki i usuń większość marynaty. Wyrzuć pozostałą marynatę.

Włącz grill. Wybierz program  i wciśnij OK.

Po zakończeniu wstępnego nagrzewania włóż stek z łaty na grill i zamknij go.



Gotuj zgodnie z informacjami na wyświetlaczu, aż do uzyskania wybranego poziomu podsmażenia: bardzo lekko (krwisty), lekko, średnio lub mocno.

Wylóż stek na deskę do krojenia i odczekaj 5 minut przed pokrojeniem mięsa na cienkie plastry.

Możesz zastąpić stek z łaty grubym kawałkiem mięsa zrazowego. Aby przygotować fajitas, podaj plastry mięsa z tortillą, grillowaną cebulą i papryką, śmietaną kremówką, sos salsa i guacamole.

Aby uzyskać miękki stek, nie przekraczaj czasu grillowania.

## GRILLOWANY ŁOSOŚ I SALSA Z MANGO

| dla 4 osób |  10 min. |  
Automatyczny program 

- 4 filety z łososia
- 1 mango
- Pół czerwonej cebuli
- Pół czerwonej papryki
- 1 mały bukiet kolendry
- Pół zielonej papryki
- 2 limonki
- 1 łyżeczka czosnku w proszku
- olej roślinny
- Sól i świeżo zmielony czarny pieprz

Obierz i pokrój mango w małą kostkę. Pokrój paprykę w kostkę o równym rozmiarze i drobno posiekaj cebulę, zieloną paprykę i listki kolendry. Wymieszaj wszystko z sokiem z cytryny. Dopraw solą i pieprzem i odstaw.

Wymieszaj czosnek z połową łyżeczki soli i pieprzu. Posyp mieszanką filety z łososia i pokrop olejem.

Włącz grill. Wybierz program  i wciśnij OK. Po zakończeniu wstępnego nagrzewania włóż filety z łososia na grill i zamknij go.

Gotuj zgodnie z informacjami na wyświetlaczu, aż do uzyskania wybranego poziomu wysmażenia: lekko, średnio lub mocno.

Wylóż filety na talerze, pokrop pozostałym sokiem z cytryny i podawaj z salsą z mango.

Podawaj łososia z ryżem.



## ZIEMNIAKI Z PARMEZANEM I ZIOŁAMI

| dla 4 osób | \*  10 min. |

Automatyczny program 

- 1 kg ziemniaków (miękkie odmiany)
- 2 łyżki oliwy z oliwek
- 50 g parmezanu
- 1 łyżeczka ziół prowansalskich
- 1 łyżeczka soli
- Świeżo mielony czarny pieprz

Włącz grill. Wybierz program  i wciśnij OK.

Umyj ziemniaki i pokrój je na plastry wielkości 1 cm. Wymieszaj z oliwą z oliwek, ziołami prowansalskimi, solą i pieprzem. Po zakończeniu wstępnego nagrzewania włóż plastry ziemniaków do grilla (należy je piec partiami) i zamknij go.

Piecz ziemniaki zgodnie z instrukcjami na wyświetlaczu.

Wylóż ziemniaki na talerz i posyp płatkami parmezanu.

Możesz również dodać czosnek w proszku lub zastąpić zioła prowansalskie papryczką.

## TRADYCYJNY DOMOWY HAMBURGER

| dla 4 osób |  15 min. |

Automatyczny program 

- 250 g mielonej wołowiny
- 50 g tartej bułki (z suchego chleba)
- 50 ml mleka
- 2 jaja
- 50 g tartego sera
- 2 ząbki czosnku
- 1 łyżeczka ziół prowansalskich
- Sól i świeżo zmielony czarny pieprz
- 4 bułki do hamburgera
- dowolne sosy
- dowolne dodatki

Wymieszaj zmieloną wołowinę z bułką tartą, mlekiem, jajami, startym serem, obranymi i posiekanymi ząbkami czosnku, ziołami prowansalskimi, solą i pieprzem i dobrze zmiksuj. Uformuj cztery jednakowej wielkości burgery. Lekko je wysmaruj olejem i wstaw do lodówki.

Włącz grill. Wybierz program  i wciśnij OK. Po zakończeniu wstępnego

nagrzewania włóż steki na grill i zamknij go.

Grilluj zgodnie z informacjami na wyświetlaczu, aż do uzyskania wybranego poziomu wysmażenia..

Wylóż wybrany sos (keczup, majonez, itp.) na połowę bułki do hamburgera, dodaj wybrane dodatki (krążki cebuli, sałatę, pomidory, pikle, itp.) i włóż stek. Przykryj burgery drugą połową bułki i podawaj.

Po upieczeniu steków włóż połówki bułek do hamburgera na gorący grill, by je podgrzać przed włożeniem dodatków i podaniem.

Dodaj wybrany ser starty: emmental, parmezan, mozzarella, itp.





---

## CZ - OBSAH

---

16 RYCHLÝ NÁVOD

26 NÁVOD K PŘÍPRAVĚ POKRMŮ

72 RECEPTY

FLANK STEAK MARINOVANÝ S LIMETKOU A KORIANDREM

GRILOVANÝ LOSOS A SALSA S MANGEM

PARMEZÁN S BYLINKOVÝMI BRAMBORAMI



KLASICKÝ DOMÁCÍ HAMBURGER

ČAS NA PŘÍPRAVU





## FLANK STEAK MARINOVANÝ S LIMETKOU A KORIANDREM

| Počet porcí: 4 |  15 min. | Marinování po dobu 4 hodin s | Automatický program 

- 1 flank steak o přibližné hmotnosti 750 g (viz níže)
- 1 svazek koriandru, nasekaný najemno
- 50 ml limetkové šťávy
- 2 polévkové lžíce rostlinného oleje
- 2 čerstvé cibule, nasekané
- 6 stroužků česneku, oloupaných a rozmačkaných
- 1 menší zelená paprika, zbavená semen
- ½ polévkové lžíce drceného kmínu
- ½ kávová lžička soli

Smíchejte koriandr, limetkovou šťávu, olej, česnek, zelená paprika, sůl a kmín, až vznikne homogenní směs. Touto směsí potřete flank steak. Vložte do chladničky a nechte marinovat nejméně 4 hodiny. Vyjměte maso z chladničky a odstraňte většinu marinády. Zbývající marinádu vyhodte.

**Zapněte gril. Zvolte program  a stiskněte tlačítko OK.**

Jakmile se dokončí předehřátí, vložte flank steak na gril a uzavřete jej.



Opékejte dle vyobrazení na displeji, dokud není pokrm propečen k vaší spokojenosti: very rare (blue), rare, medium nebo well-done.

Přesuňte flank steak na prkénko a nechte jej na 5 minut odpočívat. Poté maso nakrájejte na tenké plátky.

Flank steak můžete nahradit silným plátkem rump steaku. Fajitas se připravují tak, že plátky masa podáváte s tortillou, grilovanou cibulí a paprikou, hustou smetanou, salsou a guacamole.

Nepřekračujte dobu přípravy, aby flank steak zůstal měkký.

## GRILOVANÝ LOSOS A SALSA S MANGEM

| Počet porcí: 4 |  10 min. | Automatický program 

- 4 filety z lososa
- 1 mango
- ½ červené cibule
- ½ červené papriky
- 1 menší svazek koriandru
- 1/2 zelené papriky
- 2 limetky
- 1 kávová lžička mletého česneku
- rostlinný olej
- Sůl a čerstvě namletý černý pepř

Oloupejte mango a nakrájejte jej na kostičky. Nakrájejte papriky na stejné velké kostičky a nakonec nakrájejte najemno cibuli, zelenou papriku a lístky koriandru. Vše smíchejte s limetkovou šťávu. Osolte, opepřete a odložte.

Smíchejte mletý česnek s ½ kávové lžičky soli a pepře. Směsí mírně posypte filety lososa a zakápněte je olejem.

Zapněte gril. Zvolte program  a stiskněte tlačítko OK. Jakmile se dokončí předehřátí, vložte filety lososa na gril a uzavřete jej.

Opékejte dle vyobrazení na displeji, dokud není pokrm propečen k vaší spokojenosti: medium, medium well nebo well-done.

Přemístěte filety lososa na talíře, zakápněte je zbylou limetkovou šťávu a podávejte se salsou s mangem.

Lososa podávejte s rýží.



## PARMEZÁN S BYLINKOVÝMI BRAMBORAMI

| Počet porcí: 4 | \*  10 min. |

Automatický program 

- 1 kg brambor (moučná odrůda jako Maris Piper nebo King Edward)
- 2 polévkové lžičce olivového oleje
- 50 g parmezánu
- 1 polévková lžičce provensálského koření
- 1 kávová lžička soli
- Čerstvě namletý černý pepř

Zapněte gril. Zvolte program  a stiskněte tlačítko OK.

Omyjte brambory a nakrájejte je na plátky silné 1 cm. Smíchejte s olivovým olejem, provensálským kořením, solí a pepřem. Jakmile se dokončí

Předehtátí, vložte plátky brambor na gril (bude nutné je rozdělit na několik dávek) a uzavřete jej.

Opékejte brambory dle pokynů na obrazovce.

Přesuňte brambory do nádoby a posypte hoblinami parmezánu.

Můžete přidat mletý česnek nebo nahradit provensálské koření paprikou.



## KLASICKÝ DOMÁCÍ HAMBURGER

| Počet porcí: 4 |  15 min. |

Automatický program 

- 250 g mletého hovězího masa
- 50 g strouhanky (z tvrdého chleba)
- 50 ml mléka
- 2 vejce
- 50 g strouhaného sýra
- 2 stroužky česneku
- 1 polévková lžičce provensálského koření
- Sůl a čerstvě namletý černý pepř
- 4 housky na burgery
- Omáčky dle chuti
- Přílohy dle chuti

Smíchejte mleté hovězí maso se strouhankou, mlékem, vejci, strouhaným sýrem, oloupanými a nasekanými stroužky česneku, provensálským kořením, solí a pepřem, dokud se směs řádně nespojí. Poté utvořte čtyři stejně velké burgery. Ty mírně potřete olejem a vložte do chladničky.

Zapněte gril. Zvolte program  a stiskněte tlačítko OK. Jakmile se dokončí předehtátí, vložte steaky na gril a uzavřete jej.

Opékejte dle vyobrazení na displeji, dokud není pokrm propečen k vaší spokojenosti.

Rozpůlené housky potřete omáčkami podle chuti (kečup, majonéza atd.), přidejte přílohy, které máte rádi (cibulové kroužky, salát, rajče, nakládané okurky apod.) a na každou položte jeden steak. Uzavřete burgery a podávejte.

Jakmile jsou steaky připraveny, položte rozpůlené housky na rozpálený gril, prohřejte je a poté doplňte jednotlivé přílohy a podávejte.

Použijte strouhaný sýr dle chuti: ementál, parmezán, mozzarellu apod.







## HU - TARTALOM

- 16 GYORS TELEPÍTÉSI ÚTMUTATÓ
- 27 SÜTÉSI ÚTMUTATÓ
- 78 RECEPTEK

LIME-BAN ÉS KORAIKORIBAN PÁCOLT DAGADÓ SÜLT

GRILLEZETT LAZAC ÉS MANGÓ SALSA

PARMEZÁN ÉS FŰSZERES BURGONYA

KLASSZIKUS HÁZI KÉSZÍTÉSŰ HAMBURGER

KÉSZÍTÉSI IDŐ





## LIME-BAN ÉS KORAIKDERBEN PÁCOLT DAGADÓ SÜLT

| 4 adag |  15 perc | Pácolási idő 4 óra |

Automatikus program 

- 1 dagadó, körülbelül 750 g (lásd lent)
- 1 csokor koriander, finomra aprítva
- 50 ml lime lé
- 2 evőkanál növényi olaj
- 2 friss hagyma, aprított
- 6 gerezd fokhagyma, hámozott és zúzott
- 1 kis zöld paprika, magtalan
- ½ evőkanál őrölt kömény
- ½ teáskanál só

Keverje össze a koriandert, lime lét, olajat, fokhagymát, hagymát, zöld paprika, só és köményt, amíg egységes keveréket nem alkotnak. Kenje be a dagadót a keverékkel. Tegye hűtőbe, és pácolja legalább 4 órán keresztül. Vegye ki a húst a hűtőszekrényből, és távolítsa el róla a pác nagy részét. Öntse ki a maradék pácot.

Kapcsolja be a grillsütőt. Válassza ki az  programot, és nyomja meg az OK gombot.

A dagadót helyettesítheti vastag szelet fartővel. Fajítás készítéséhez a hús szeleteket tortilla-val, grillezett hagymával és paprikával, magas zsírtartalmú tejszínnel, salsa szósszal és guacamole-val tálalja.

A porhanyós dagadó érdekében ne lépje túl a sütési időt.

Amint az előmelegítés befejeződött, tegye a dagadót a grillsütőbe, és zárja le.

A kijelzőn jelzett módon süssse, amíg kívánság szerint meg nem sült: nagyon véres (kék), véres, közepesen sült vagy átsült.

Helyezze a dagadót a vágódeszkára, és hagyja pihenni 5 percig, mielőtt szeletekre vágja.

## GRILLEZETT LAZAC ÉS MANGÓ SALSA

| 4 adag |  10 perc |

Automatikus program 

- 4 lazacfilé
- 1 mangó
- ½ vöröshagyma
- ½ piros paprika
- 1 kis csokor koriander
- ½ zöld paprika
- 2 lime
- 1 teáskanál fokhagymapor
- Növényi olaj
- Só és frissen őrölt bors

Hámozza meg és vágja fel a mangót kis kockákra. Vágja fel a paprikát egyenlő méretű kockákra, majd vágja fel a hagymát, zöld paprikát és a koriander leveleket. Keverjen össze mindent a lime lével. Fűszerezze sóval és borssal, és tegye félre.

Keverje össze a fokhagymaport ½ teáskanál sóval és borssal. Szórja a keveréket a lazac szeletekre, és cseppentsen rá olajat.

Kapcsolja be a grillsütőt. Válassza ki az  programot, és nyomja meg az OK gombot. Amint az előmelegítés befejeződött, tegye a lazac szeleteket a grillsütőbe, és zárja le.

A kijelzőn jelzett módon süssse, amíg kívánság szerint meg nem sült: közepesen sült vagy átsült.

Helyezze a lazac szeleteket tányérokra, cseppentse rá a megmaradt lime lét, és tálalja mangó salsával.

A lazacot rizzsel tálalja.



## PARMEZÁN ÉS FŰSZERES BURGONYA

| 4 adag | \*  10 min. |

Automatikus program 

- 1 kg burgonya (puha típusú, pl. Maris Piper vagy King Edward)
- 2 evőkanál olívaolaj
- 50 g parmezán
- 1 teáskanál Herbes de Provence (fűszerkeverék)
- 1 teáskanál só
- Frissen őrölt feketebors

Kapcsolja be a grillsütőt. Válassza ki az  programot, és nyomja meg az OK gombot.

Mossa meg a burgonyát, és vágja 1 cm vastag szeletekre. Keverje össze az olívaolajat, a Herbes de Provence fűszerkeveréket, a sót és a borsot. Amint az

előmelegítés befejeződött, tegye a burgonya szeleteket a grillsütőbe (adagokban kell megsütnie), és zárja le.

A kijelzőn lévő utasítások szerint süssse meg a burgonyát.

Tegye a burgonyát az ételhez, és szórja meg reszelt parmezánnal.

Tehet rá fokhagymaport, vagy helyettesítheti a Herbes de Provence fűszerkeveréket paprikával.

## KLASSZIKUS HÁZI KÉSZÍTÉSŰ HAMBURGER

| 4 adag |  15 perc |

Automatikus program 

- 250 g darált marha
- 50 g kenyérmorzsa (szárított kenyérből készült)
- 50 ml tej
- 2 tojás
- 50 g reszelt sajt
- 2 gerezd fokhagyma
- 1 teáskanál Herbes de Provence (fűszerkeverék)
- Só és frissen őrölt bors
- 4 hamburger zsemle
- Szósz választás szerint
- Köret választás szerint

Keverje össze a darált marhát a kenyérmorzssával, tejjel, tojással, reszelt sajttal, pucolt és aprított fokhagyma gerezdekkel, Herbes de Provence fűszerkeverékkel, sóval és borsal, amíg jól össze nem áll. Majd formázzon egyforma méretű húspogácsákat. Kissé olajozza be, és pihentesse hűtőszekrényben.

Kapcsolja be a grillsütőt. Válassza ki a  programot, és nyomja meg az OK gombot. Amint az

előmelegítés befejeződött, tegye a húspogácsákat a grillsütőbe, és zárja le.

A kijelzőn jelzett módon süssse, amíg kívánsága szerint meg nem sült.

Öntsön a választott szószból (ketchup, majonéz stb.) a kettévágott hamburger zsemleire, tegye rá a választott feltéteket (hagymakarika, saláta, paradicsom, paprika stb.), és mindegyikre tegyen egy húspogácsát. Tegye rá a zsemlye másik felét.

Amikor a sült elkészültek, tegye a fél hamburger zsemlyéket a forró grillsütőbe, és melegítse fel a tálalás előtt.

Tegyen rá ízlése szerinti sajtot: ementáli, parmezán, mozzarella stb.





---

## SK - OBSAH

---

16 RÝCHLY NÁVOD

28 POKYNY NA PRÍPRAVU POKRMOV

84 RECEPTY

FLANK STEAK MARINOVANÝ V LIMETKE A KORIANDRI

GRILOVANÝ LOSOS A MANGOVÁ SALSA

PARMEZÁN A BYLINKOVÉ ZEMIAKY

KLASICKÝ DOMÁCI HAMBURGER



ČAS NA PRÍPRAVU







## FLANK STEAK MARINOVANÝ V LIMETKE A KORIANDRI

| Pre 4 osoby |  15 min. | Doba marinovania 4 hodiny |  
Automatický program 

- 1 flank steak približne 750 g (pozrite nižšie)
- 1 zväzok koriandra, jemne nasekaný
- 50 ml limetkovej šťavy
- 2 polievkové lyžice rastlinného oleja
- 2 čerstvé cibule, nasekané
- 6 strúčikov cesnaku, olúpaných a rozdrvených
- 1 malá zelená paprika, bez semienok
- ½ lyžice mletej rasce
- ½ lyžičky soli

Zmiešajte koriander, limetkovú šťavu, olej, cesnak, cibuľu, zelenú papriku, soľ a rascu, kým nevytvoríte homogénnu zmes. Potrite flank steak so zmesou. Zachladte a nechajte marinovať aspoň 4 hodiny. Vyberte mäso z chladničky a odstráňte väčšinu marinády. Zvyšnú marinádu zlikvidujte.

**Zapnite gril. Zvoľte program**  **a stlačte tlačidlo OK.**

Po skončení predhrievania, položte flank steak na gril a zatvorte ho.

Varte, ako je zobrazené na displeji, až kým nebude uvarený podľa vašich predstáv: veľmi krvavý (modrý), krvavý, stredne alebo dobre prepečený.



Preneste flank steak na doštičku a nechajte ho 5 minút odstáť, potom mäso rozrežte na tenké plátky.

Flank steak môžete nahradiť hrubým plátkom rump steaku. Na prípravu fajitas podávajte plátky mäsa s tortillou, grilovanou cibuľou a paprikou, smotanou, salsovou omáčkou a guacamole.

Aby bol flank steak jemný, neprekračujte dobu varenia.



## GRILOVANÝ LOSOS A MANGOVÁ SALSA

| Pre 4 osoby |  10 min. |  
Automatický program 

- 4 filety z lososa
- 1 mango
- ½ červenej cibule
- ½ červenej papriky
- 1 malý zväzok koriandra
- 1/2 zelenej papriky
- 2 limetky
- 1 lyžička cesnakového prášku
- rastlinný olej
- Soľ a čerstvo zomleté čierne korenie

Ošúpte a nakrájajte mango na malé kocky. Papriky nakrájajte na kocky rovnakej veľkosti a nakoniec jemne nasekajte cibuľu, zelenú papriku a lístky koriandra. Všetko premiešajte s limetkovou šťavou. Dochutte soľou a korením a odložte nabok.

Zmiešajte cesnakový prášok s ½ lyžičky soli a korenia. Zmes rozprášte na lososové filety a pokvapkajte olejom.

Zapnite gril. Zvoľte program  a stlačte tlačidlo OK.

Po skončení predhrievania, položte lososové filety na gril a zatvorte ho.

Varte, ako je zobrazené na displeji, až kým nebudú uvarené podľa vašich predstáv: stredne, stredne dobre alebo dobre prepečené.

Naaranžujte filety z lososa na taniere, pokvapkajte zvyšnou limetkovou šťavou a podávajte s mangovou salsou.

Lososa podávajte s ryžou.



## PARMEZÁN A BYLINKOVÉ ZEMIAKY

| Pre 4 osoby | \*  10 min. |

Automatický program 

- 1 kg zemiakov (sypká odroda ako Maris Piper alebo King Edward)
- 2 polievkové lyžice olivového oleja
- 50 g parmezánu
- 1 lyžička provensálskeho korenia
- 1 lyžička soli
- Čerstvo zomleté čierne korenie

Zapnite gril. Zvoľte program  a stlačte tlačidlo OK.

Zemiaky umyte a nakrájajte na 1 cm plátky. Zmiešajte s olivovým olejom, provensálskym korením, soľou a korením. Po skončení predhrievania, položte zemiakové plátky na gril (budete ich musieť variť v dávkach) a zatvorte ho.

Varte zemiaky podľa pokynov na obrazovke.

Preneste zemiaky na misku a posypte parmezánom.

Môžete pridať cesnakový prášok alebo nahradiť provensálske korenie paprikou.

## KLASICKÝ DOMÁCI HAMBURGER

| Pre 4 osoby |  15 min. |

Automatický program 

- 250 g mletého hovädzieho mäsa
- 50 g strúhanky (zo sušeného chleba)
- 50 ml mlieka
- 2 vajcia
- 50 g strúhaného syra
- 2 cesnakové strúčiky
- 1 lyžička provensálskeho korenia
- Soľ a čerstvo zomleté čierne korenie
- 4 burgerové žemle
- Omáčky podľa výberu
- Obloha podľa výberu

Mleté hovädzie mäso zmiešajte so strúhankou, mliekom, vajcami, strúhaným syrom, ošúpanými a nasekanými strúčikmi cesnaku, provensálskym korením, soľou a korením, až kým nebude dobre premiešané. Potom vytvorte štyri hamburgery rovnakej veľkosti. Potrite ich mierne olejom a nechajte vychladnúť v chladničke.

Zapnite gril. Zvoľte program  a stlačte tlačidlo OK. Po skončení predhrievania,

položte hamburgery na gril a zatvorte ho.

Varte, ako je zobrazené na displeji, až kým nebudú uvarené podľa vašich predstáv.

Natrite omáčku podľa vlastného výberu (kečup, majonéza, atď.) na rozkrojené žemle, pridajte oblohu podľa vlastného výberu (cibuľové krúžky, šalát, paradajky, uhorky atď.) a na každý z nich pridajte hamburgery. Žemle s hamburgermi zatvorte a podávajte.

Keď sú hamburgery uvarené, položte rozkrojené žemle na horúci gril, aby ste ich trochu zohriali a opiekli predtým, ako ich ozdobíte a budete podávať. Použite strúhaný syr podľa vlastného výberu: ementál, parmezán, mozzarella atď.





## RO - CUPRINS

16 GHID DE PORNIRE RAPIDĂ

29 GHID DE GĂTIT

90 REȚETE

FRIPTURĂ MARINATĂ ÎN SUC DE LĂMÂIE VERDE ȘI CORIANDRU

SOMON LA GRĂTAR CU SOS DE MANGO

CARTOFI CU PLANTE AROMATE ȘI PARMEZAN

BURGER CALSIC DE CASĂ



TIMPI DE PREPARARE







## FRIPTURĂ MARINATĂ ÎN SUC DE LĂMÂIE VERDE ȘI CORIANDRU

| Pentru 4 porții |  15 min. | Timp de marinare: 4 ore |  
Program automat 

- 1 fileu de aproximativ 750 g (consultați mai jos)
- 1 legătură de coriandru, tocat mărunt
- 50 ml de suc de lime
- 2 linguri de ulei vegetal
- 2 cepe proaspete, mărunțite
- 6 căței de usturoi, decojiți

Amestecați coriandrul, sucul de lime, uleiul, usturoiul, ceapa, ardei iute, sarea și chimenul până la obținerea unui amestec uniform. Ungeți fileul cu amestecul. Lăsați la marinat în frigider timp de 4 ore. Scoateți carnea din frigider și îndepărtați majoritatea sosului. Aruncați sosul rămas.

**Porniți grilul. Selectați programul**  **și apăsați OK.**

Puteți înlocui mușchiul file cu o felie groasă de mușchi de vită. Pentru fajitas, serviți felile de carne cu tortillas (clătite mexicane), ceapă prăjită și ardei, smântână nedegresată, sos de salsa și guacamole.

Pentru a vă asigura că mușchiul este fraged, nu depășiți durata de gătire.



- și zdrobiți
- 1 ardei iute mic, fără semințe
- ½ lingură de chimen măcinat
- ½ linguriță sare

Imediat ce preîncălzirea s-a terminat, puneți carnea pe grătar și închideți grătarul.

Gătiți conform instrucțiunilor de pe ecran, până când alimentul este gătit conform preferințelor dumneavoastră: puțin făcut, mediu sau foarte bine făcut.

Transferați friptura pe un suport de lemn și lăsați-o timp de 5 minute înainte de a felia carnea.

## SOMON LA GRĂTAR CU SOS DE MANGO

| Pentru 4 porții |  10 min. |  
Program automat 

- 4 fileuri de somon
- 1 mango
- ½ ceapă roșie
- ½ ardei roșu
- 1 legătură mică de coriandru
- ½ ardei verde
- 2 lime
- 1 linguriță de usturoi uscat
- ulei vegetal
- sare și piper negru proaspăt măcinat

Decojiți și tăiați mangoul în cubulețe. Tăiați ardeii în cubulețe de dimensiuni egale și tocați mărunt ceapa, ardeiul verde și frunzele de coriandru. Amestecați totul cu sucul de lime. Condimentați cu sare și piper și dați deoparte.

Amestecați usturoiul cu 1/2 linguriță de sare și piper. Presărați amestecul peste fileurile de somon și turnați un pic de ulei.

Porniți grătarul. Selectați programul  și apăsați

OK. Imediat ce preîncălzirea s-a terminat, puneți fileurile de somon pe grătar și închideți grătarul.

Gătiți conform instrucțiunilor de pe ecran, până când fileurile sunt găsite conform preferințelor dumneavoastră: puțin făcut, mediu sau bine făcut.

Aranjați fileurile de somon pe farfurii, turnați pe deasupra sucul de lime rămas și serviți cu salsa de mango.

Serviți somonul cu orez.





## CARTOFI CU PLANTE AROMATE ȘI PARMEZAN

| Pentru 4 porții | \*  10 min. |

Program automat 

- 1 kg de cartofi (făinoși de tip Maris Piper sau King Edward)
- 2 linguri de ulei de măsline
- 50 g de Parmezan

- 1 linguriță de plante aromate din Provence
- 1 lingură de sare
- Piper negru proaspăt măcinat

Porniți grilul. Selectați programul  și apăsați OK.

Spălați cartofii și tăiați-i în felii de 1 cm. Amestecați uleiul de măsline, ierburile aromate de Provence, sarea și piperul. Imediat ce preîncălzirea a luat sfârșit,

puneți feliile de cartofi pe grătar (va trebui să le gătiți pe rând) și închideți grătarul.

Gătiți cartofii conform instrucțiunilor de pe ecran.

Mutați cartofii pe o farfurie și presărați Parmezan ras.

Puteți adăuga usturoi sau să înlocuiți ierburile de Provence cu paprică.

## BURGER CALSIC DE CASĂ

| Pentru 4 porții |  15 min. |

Program automat 

- 250 g de carne tocată de vită
- 50 g de pesmet (obținut din pâine uscată)
- 50 ml de lapte
- 2 ouă
- 50 g de brânză rasă
- 2 căței de usturoi

- 1 linguriță de plante aromate din Provence
- Sare și piper negru proaspăt măcinat
- 4 burgeri
- Sosuri la alegere
- Garnitură la alegere

Amestecați carnea tocată de vită cu pesmetul, laptele, ouăle, brânza rasă, usturoiul decojit și tocat, ierburile de Provence, sarea și piperul până sunt omogenizate. Apoi formați patru burgeri de dimensiuni egale. Ungeți-i cu un pic de ulei și lăsați-i la răcit în frigider.

Porniți grătarul. Selectați programul  și apăsați OK. Imediat ce preîncălzirea s-a terminat, amplasați burgerii pe grătar și închideți grătarul.

Gătiți conform instrucțiunilor de pe ecran, până când burgerii sunt gătiți conform preferințelor dumneavoastră.

Ungeți cu sosul dorit (ketchup, maioneză, etc.) pe interiorul jumătății de chiflă, adăugați toppingurile preferate (inele de ceapă, salată, roșii, castraveți murați, etc.) și puneți deasupra un burger pe fiecare. Poziționați cealaltă jumătate de chiflă și serviți burgerii.

Când aceștia sunt făcuți, amplasați jumătățile de chifle pe grătarul fierbinte și rumeniți-le înainte de a le umple și de a le servi.

Utilizați brânza rasă dorită: emmental, parmezan, mozzarella, etc.





## ВГ - СЪДЪРЖАНИЕ

30 НАРЪЧНИК ЗА УПОТРЕБА

40 РЪКОВОДСТВО ЗА ГОТВЕНЕ

96 РЕЦЕПТИ

ФЛАНГ СТЕК, МАРИНОВАНА В ЛАЙМ И КОРИАНДЪР

ПЕЧЕНА СЪОМГА И МАНГО САЛЦА

ПАРМЕЗАН И КАРТОФИ С ПОДПРАВКИ



КЛАСИЧЕСКИ ДОМАШЕН ХАМБУРГЕР

ВРЕМЕ ЗА ПРИГОТВЯНЕ





## ФЛАНГ СТЕК, МАРИНОВАНА В ЛАЙМ И КОРИАНДЪР

| За 4 души |  15 МИН. | Време на мариноване 4 часа | Автоматична програма 

- 1 фланг пъстека от приблизително 750 грама (виж по-долу)
  - 1 връзка кориандър, фино нарязан
  - 50 мл сок от лайм
  - 2 супени лъжици растително масло
  - 2 бр. пресен лук,
- нарязани
  - 6 скилидки чесън, обелен и счукан
  - 1 малка зелена чушка, с отстранени семки
  - ½ супена лъжица смлян кимион
  - ½ ч. л. сол

Смесете кориандъра, сока от лайм, маслото, чесъна, лука, зелена чушка, солта и кимиона до получаване на еднородна смес. Покрийте фланг стеката със сместа. Поставете отново в хладилник и мариновайте за най-малко 4 часа. Извадете месото от хладилника и отстранете повечето марината. Изхвърлете останалата марината.

Включете грила Изберете програма  и натиснете ОК.

Можете да замените фланг стека с дебела пържола от бут. За да направите фахитас, сервирайте резените месо с тортили, печен лук и пипер, двойна (тежка) сметана, салца сос и гуакамоле. За да пригответе крехък фланг стек, не превишавайте времето за печене.



Веднага след завършване на загреването поставете фланг стека върху грила и го затворете.

Печете, както е показано на дисплея, докато достигне ниво на изпичане, избрано от Вас: много сурово (синьо), алангле, средно или добре изпечено.

Прехвърлете фланг стека върху дъска за рязане и я оставете да престои 5 минути, преди да нарежете месото на тънки резени.



## ПЕЧЕНА СЪОМГА И МАНГО САЛЦА

| За 4 души |  10 мин. | Автоматична програма 

- 4 филета съомга
  - 1 манго
  - ½ червен лук
  - ½ червена чушка
  - 1 малка връзка кориандър
  - 1/2 зелена чушка
- 2 лайма
  - 1 чаена лъжичка чесън на прах
  - растително масло
  - сол и прясно смлян черен пипер

Обелете и нарежете мангото на малки кубчета. Нарежете чушките на кубчета с равни размери и фино нарежете лука, зелената чушка и листата на кориандъра. Смесете всичко със сок от лайм. Подправете със сол и черен пипер и оставете настрана.

Смесете чесъна на прах с ½ чаена лъжичка сол и черен пипер. Напръскайте сместа върху филетата съомга и поръсете с масло.

Включете грила. Изберете програма 

и натиснете ОК. Веднага след завършване на загреването поставете филетата съомга върху грила и го затворете.

Печете, както е показано на дисплея, докато се опече според Вашите предпочитания: средно, средно към добре изпечено или добре изпечено.

Подредете филетата съомга в чиниите, поръсете с останалия сок от лайм и сервирайте със салцата от манго.

Сервирайте съомгата с орис.



## ПАРМЕЗАН И КАРТОФИ С БИЛКИ

| За 4 души | \*  10 мин |

Автоматична програма 

- 1 кг картофи (нежен сорт като Марис Пайпър или Кинг Едуард)
- 2 супени лъжици зехтин
- 50 грама пармезан
- 1 ч.л. билки
- 1 ч.л. сол
- Прясно смлян черен пипер

Включете грила. Изберете програма  и натиснете ОК.

Измийте картофите и ги нарежете на резени дебели 1 см. Смесете със зехтина, билките, солта и пипера. Веднага след завършване на подгряването поставете резените картофи върху

грила (трябва да ги печете на партиди) и го затворете.

Опечете картофите съгласно инструкциите на екрана.

Прехвърлете картофите в чиния и ги поръсете с настърган пармезан.

Можете да добавите чесън на прах или да замените билките с пипер.



## КЛАСИЧЕСКИ ДОМАШЕН ХАМБУРГЕР

| За 4 души |  15 мин |

Автоматична програма 

- 250 грама смляно месо
- 50 грама галета (направена от сух хляб)
- 50 мл мляко
- 2 яйца
- 50 грама настъргано сирене
- 2 скилидки чесън
- 1 ч.л. билки
- сол и прясно смлян черен пипер
- 4 хлебчета за бургери
- Сосове по избор
- Гарниране по избор

Смесете смляното месо с галетата, млякото, яйцата, настърганото сирене, обелените и накълцани скилидки чесън, билките, солта и пипера до добро смесване. След това оформете четири бургера с еднакъв размер. Намажете ги леко с масло и ги охладете в хладилника.

Включете грила. Изберете програма  и натиснете ОК. Веднага след завършване на загряването поставете

стековете върху грила и го затворете.

Печете, както е показано на дисплея, докато достигне нивото на изпичане според Вашите предпочитания.

Разстелете сосове по свой избор (кетчуп, майонеза, и т.н.) върху половините хлебчета за хамбургери, добавете топинг по свой избор (кръгчета лук, салата, домати, туршия и т.н.) и поставете стек върху всяко. Затворете бургерите и сервирайте.

След като стековете се изпекат, поставете половинките хлебчета за хамбургери върху горещия грил, за да се загреят, преди да ги гарнирате и сервирате.

Използвайте настъргано сирене по свой избор: ементал, пармезан, моцарела и т.н.







## BS - SADRŽAJ

30 PRIRUČNIK ZA BRZI POČETAK

41 VODIČ ZA PEČENJE

102 RECEPTI

ODREZAK FLAMA MARINIRAN U LIMETI I KORIJANDERU

LOSOS NA ŽARU I MANGO SALSA

KROMPIRI S PARMEZANOM I ZAČINSKIM BILJEM

KLASIČNI DOMAĆI HAMBURGER

VRIJEME PRIPREME





## ODREZAK FLAMA MARINIRAN U LIMETI I KORIJANDERU

| 4 porcije |  15 min. | Vrijeme mariniranja 4 sata |

Automatski program 

- 1 odrezak flama od oko 750 g (pogledajte u nastavku)
- 1 svežanj korijandera, fino usitnjen
- 50 ml soka od limete
- 2 velike kašike biljnog ulja
- 2 svježna crvena luka, usitnjena
- 6 češanja bijelog luka, oljušteni i zdrobljeni
- 1 mala zelena paprika, očišćena od sjemenki
- ½ velike kašike mljevenog kima
- ½ čajne kašičice soli

Pomiješajte korijander, sok od limete, ulje, bijeli luk, crveni luk, zelena paprika, so i kim da dobijete ujednačenu smjesu. Nanesite smjesu na odrezak flama. Stavite u frižider i marinirajte najmanje 4 sata. Izvadite meso iz frižidera i uklonite većinu marinade. Prospite preostalu marinadu.

Uključite roštilj. Odaberite program  i pritisnite tipku OK.

Po završetku postupka zagrijavanja stavite odrezak flama na roštilj i zatvorite roštilj.

Odrezak flama pecite kako je prikazano na displeju dok ne bude pečen po vašoj želji: vrlo krvavo pečen (plavo), krvavo pečen, srednje pečen ili dobro pečen.

Odrezak flama prenesite na dasku za rezanje i ostavite da odstoji 5 minuta prije nego što meso izrežete na tanke kriške.

Odrezak flama možete zamijeniti s debelom kriškom ramsteka. Za fajitas servirajte kriške mesa s tortiljama, crvenim lukom i paprikama na žaru, punomasnim vrhnjem, salsa umakom i guacamolom.

Kako biste osigurali mekan odrezak flama, nemojte prekoračiti vrijeme pečenja.

## LOSOS NA ŽARU I MANGO SALSA

| 4 porcije |  10 min. |

Automatski program 

- 4 fileta lososa
- 1 mango
- ½ crvenog luka
- ½ crvene paprike
- 1 mali svežanj korijandera
- 1/2 zelene paprike
- 2 limete
- 1 čajna kašičica bijelog luka u prahu
- Biljno ulje
- So i svježe mljeven crni biber

Ogulite mango i narežite ga na kockice. Izrežite paprike na kocke jednake veličine i usitnite crveni luk, zelenu papriku i lišće korijandera. Sve pomiješajte sa sokom od limete. Začinite solju i biberom i ostavite sa strane.

Pomiješajte bijeli luk u prahu i ½ čajne kašičice soli i bibera. Pospite smjesu preko fileta lososa i popršćite ih uljem.

Uključite roštilj. Odaberite program  i pritisnite

tipku OK. Po završetku postupka zagrijavanja stavite filete lososa na roštilj i zatvorite roštilj.

Filete lososa pecite kako je prikazano na displeju dok ne budu pečeni po vašoj želji: srednje pečeni, srednje dobro pečeni ili dobro pečeni.

Poredajte filete lososa na tanjire, popršćite ih preostalim sokom od limete i servirajte s mango salsom.

Losos servirajte s rižom.



## KROMPIRI S PARMEZANOM I ZAČINSKIM BILJEM

| 4 porcije | \*  10 min. |

Automatski program 

- 1 kg krompira (mekana vrsta kao što su Maris Piper ili King Edward)
- 2 velike kašike maslinovog ulja
- 50 g parmezana
- 1 čajna kašikica začinske mješavine "Provansalske trave"
- 1 čajna kašikica soli
- Svježe mljeven crni biber

Uključite roštilj. Odaberite program  i pritisnite tipku OK.

Operite krompire i narežite ih na kriške debljine 1 cm. Pomiješajte ih s maslinovim uljem, začinskom mješavinom "Provansalske trave", solju i biberom. Po završetku postupka

zagrijavanja stavite kriške krompira na roštilj (morat ćete ih peći u serijama) i zatvorite roštilj.

Krompire pecite prema uputstvima na displeju.

Prenesite krompire na tanjir i pospite ih narezanim parmezanom.

Možete dodati bijeli luk u prahu ili začinsku mješavinu "Provansalske trave" zamijeniti paprikom.



## KLASIČNI DOMAĆI HAMBURGER

| 4 porcije |  15 min. |

Automatski program 

- 250 g mljevene govedine
- 50 g prezle (od suhog hljeba)
- 50 ml mlijeka
- 2 jajeta
- 50 g naribanog sira
- 2 češnja bijelog luka
- 1 čajna kašikica začinske mješavine "Provansalske trave"
- So i svježe mljeven crni biber
- 4 peciva za burger
- Umak po izboru
- Začini po izboru

Pomiješajte mljeveno meso i prezlu, mlijeko, jaja, naribani sir, oljušene i usitnjene češnjeve bijelog luka, začinsku mješavinu "Provansalske trave", so i biber da dobijete ujednačenu smjesu. Zatim oblikujte četiri burgera jednake veličine. Malo ih poulijte i ostavite u frižideru.

Uključite roštilj. Odaberite program  i pritisnite tipku OK. Po završetku postupka zagrijavanja stavite burgere na roštilj i zatvorite roštilj.

Burgere pecite kako je prikazano na displeju dok ne budu pečeni po vašoj želji.

Na prepolovljena peciva za hamburger stavite umake po želji (kečap, majoneza, itd.), stavite dodatke po želji (koluti crvenog luka, salata, paradajz, kiseli krastavci, itd.) i stavite burgere u peciva. Zatvorite burgere i servirajte.

Kada se burgeri ispeku, polovice peciva za hamburger stavite na vruć roštilj kako biste ih zagrijali prije stavljanja začina i serviranja.

Upotrijebite naribani sir po želji: emmental, parmezan, mozzarella, itd.







---

## HR - SADRŽAJ

---

- 30 UPUTE ZA BRZI POČETAK
- 42 VODIČ ZA PRIPREMU HRANE
- 108 RECEPTI

ODREZAK FLAMA U MARINADI OD LIMETE I KORIJANDRA

PEČENI LOSOS I MANGO SALSA

PARMEZAN I KRUMPIRI S POVRĆEM



KLASIČNI DOMAĆI HAMBURGER

VRIJEME PRIPREME 





## ODREZAK FLAMA U MARINADI OD LIMETE I KORIJANDRA

| Za 4 osobe |  15 min. | Trajanje mariniranja 4 sata |  
Automatski program 

- 1 odrezak flama od otprilike 750 g (pogledajte ispod)
- 1 grm korijandera, nasjeckan na sitno
- 50 ml cijeđene limete
- 2 žlice biljnog ulja
- 2 svježe glavice luka, nasjeckane
- 6 češanja češnjaka, oguljenih i zgnječenih
- 1 mala zelena paprika, bez sjemenki
- ½ žlice kumina
- ½ žličice soli

Miješajte korijander, cijeđenu limetu, ulje, češnjak, luk, zelena paprika, sol i kumin dok se ne stvori homogena smjesa. Premažite odrezak flama dobivenom smjesom. Stavite u hladnjak i ostavite da se marinira najmanje 4 sata. Izvadite meso iz hladnjaka i otklonite većinu marinade. Odbacite preostalu marinadu.

Uključite roštilj. Odaberite program  i pritisnite OK.

Postavite odrezak od flama na rešetku i zatvorite čim dovrši podgrijavanje.



Pripremajte kako je prikazano na zaslonu, dok ne dođe na Vaš preferirani stupanj: vrlo krvavo (plavo), krvavo, srednje ili pečeno.

Premjestite odrezak od flama na ploču za rezanje i pričekajte 5 minuta prije nego narežete meso na tanke komade.

Umjesto odreska od flama možete koristiti deblji komad ramsteka. Za fajitas, poslužite komade mesa s tortiljama, prženim lukom i paprikama, punomasnim vrhnjem, te salsa i guacamole umacima.

Nemojte premašiti vrijeme kuhanja kako bi odrezak flama bio mekan.

## PEČENI LOSOS I MANGO SALSA

| Za 4 osobe |  10 min. |  
Automatski program 

- 4 filea lososa
- 1 mango
- 1/2 glavice crvenog luka
- 1/2 crvene paprike
- 1 manji grm korijandera
- 1/2 zelene paprike
- 2 limete
- 1 žličica češnjaka u prahu
- Biljno ulje
- Sol i crni papar

Ogulite i održite mango na male kockice. Narežite paprike u kockice jednakih veličina i narežite luk, zelenu papriku i listove korijandra na sitno. Pomiješajte sve s cijeđenom limetom. Nadjenite sa soli i biberom i stavite sa strane.

Pomiješajte češnjak u prahu s 1/2 žličice soli i papra. Pošpricajte smjesu i ulje po fileima lososa.

Uključite roštilj. Odaberite program  i pritisnite OK.

Stavite file lososa na rešetku i zatvorite kad dovrši podgrijavanje.

Pripremite kako je prikazano na zaslonu dok ne dosegne preferirani stupanj: srednje, srednje pečeno ili pečeno.

Rasporedite filee lososa po tanjurima, pošpricajte ostatkom cijeđene limete i poslužite s umakom od manga.

Poslužite losos s rižom.



## PARMEZAN I KRUMPIRI S POVRĆEM

| Za 4 osobe | \*  10 min. |

Automatski program 

- 1 kg krumpira (raznih vrsta poput Maris Piper ili King Edward)
- 2 žlice maslinovog ulja
- 50 g parmezana
- 1 žličica mediteranskih začina
- 1 žličica soli
- Crni papar

Uključite roštilj. Odaberite program  i pritisnite OK.

Operite krumpire i narežite ih na komade od 1 cm. Pomiješajte s maslinovim uljem, mediteranskim začinima, soli i paprom. Postavite komade krumpira na rešetku i zatvorite (morate ih pripremati u komadima) čim dovrši podgrijavanje.

Pripremite krumpire u skladu s uputama na zaslonu.

Premjestite krumpire u posudu i posipajte parmezanom.

Možete dodati češnjak u prahu ili zamijeniti mediteranske začine paprikom.



## KLASIČNI DOMAĆI HAMBURGER

| Za 4 osobe |  15 min. |

Automatski program 

- 250 g mljevene govedine
- 50 g krušnih mrvica (napravljenih iz osušenog kruha)
- 50 ml mlijeka
- 2 jaja
- 50 g narezanog sira
- 2 češnja češnjaka
- 1 žličica mediteranskih začina
- Sol i crni papar
- 4 hambi peciva
- Umaci po izboru
- Začini po izboru

Dobro pomiješajte mljevenu govedinu s krušnim mrvicama, mlijekom, jajima, narezanim sirom, oguljenim i narezanim češnjakom, mediteranskim začinima, soli i paprom. Napravite četiri burgera iste veličine. Lagano ih nauljite i ohladite u hladnjaku.

Uključite roštilj. Odaberite program  i pritisnite OK. Postavite odeske na rešetku i zatvorite kad dovrši podgrijavanje.

Pripremite kako je prikazano na zaslonu dok ne dosegnu željeni stupanj.

Premažite polovine hambi peciva umacima po izboru (kečap, majoneza itd.), dodajte nadjev po izboru (prsteni od luka, salata, rajčica, krastavci itd.) i na svako postavite odrezak. Zatvorite burgere i poslužite.

Kad odresci budu pripremljeni, postavite polovine hambi peciva na vruću rešetku i zagrijte ih prije nadijevanja i posluživanja. Koristite sir po izboru: ementaler, parmezan, mozzarella itd.







---

## SL - VSEBINA

---

30 VODIČ ZA HITER ZAČETEK

43 NAVODILA ZA PEČENJE

114 RECEPTI

MARINIRAN STEAK V MARINADI Z LIMETO IN KORIANDROM

LOSOS NA ŽARU V MANGOVI OMAKI

KROMPIR S PARMEZANOM IN ZELIŠČI

KLASIČEN DOMAČI HAMBURGER

ČAS PRIPRAVE





## MARINIRAN STEAK V MARINADI Z LIMETO IN KORIANDROM

| Za 4 osebe |  15 min. | čas mariniranja: 4 ure |

Samodejni program 

- 1 steak v marinadi, približno 750 g (glejte spodaj)
- 1 šopek fino sesekljanega koriandra
- 50 ml limetinega soka
- 2 žlici rastlinskega olja
- 2 sveži čebuli, sesekljeni
- 6 strokov česna, olupljen in stisnjen
- 1 majhna zelena pekoča paprika, brez semen
- 1/2 žlice mlete orientalske kumine
- 1/2 čajne žličke soli

Zmešajte koriander, limetin sok, olje, česen, čebulo, zelena pekoča, sol in orientalsko kumino, da dobite enotno zmes. Zmes prelijte po steaku potrebušine. Položite ga v hladilnik in pustite v marinadi vsaj 4 ure. Meso vzemite iz hladilnika in odstranite večino marinade. Preostalo marinado zavržite.

Vključite žar. Izberite program  in pritisnite gumb OK.

Ko se predgretje konča, položite steak potrebušine na žar in ga zaprite.

Sledite navodilom na zaslonu, da se speče po vašem okusu: krvavo, rdeče, srednje ali dobro pečeno.

Steak potrebušine položite na desko za rezanje, počakajte 5 min, nato pa ga narežite na tanke rezine.

Mariniran steak lahko nadomestite z debelim kosom ramstka. Fajitas lahko pripravite s tortiljami, ki jih nadevate z rezinami mesa, pečeno čebulo in papriko, kislo smetano ter omakama salsa in guacamole. Ne prekoračite časa pečenja, da ostane steak trebušine mehek.

## LOSOS NA ŽARU V MANGOVI OMAKI

| Za 4 osebe |  10 min. |

Samodejni program 

- 4 lososovi fileji
- 1 mango
- 1/2 rdeče čebule
- 1/2 rdeče paprike
- 1 majhen šopek koriandra
- 1/2 zelene paprike
- 2 limeti
- 1 čajna žlička česna v prahu
- rastlinsko olje
- sol in sveže mlet črni poper

Mango olupite in narežite na majhne kocke. Papriko narežite na enako velike koščke, čebulo, zeleno papriko in koriander pa fino seseklajte. Vse skupaj pomešajte z limetinim sokom. Posolite in popopržite ter postavite na stran.

Česen v prahu pomešajte s 1/2 čajne žličke soli in popra. Mešanico potresite po lososovih filejih in jih premažite z oljem.

Vključite žar. Izberite program  in pritisnite gumb OK. Ko se predgretje konča, položite lososove fileje na žar in ga zaprite.

Sledite navodilom na zaslonu, da se speče po vašem okusu: srednje, srednje do dobro ali dobro pečeno.

Lososove fileje položite na krožnike in jih premažite s preostalim limetinim sokom ter postrezite z mangovo omako.

Lososu dodajte riž.



## KROMPIR S PARMEZANOM IN ZELIŠČI

| Za 4 osebe | \*  10 min. |

Samodejni program 

- 1 kg krompirja (močnate vrste, kot sta Maris Piper ali King Edward)
- 2 žlici olivnega olja
- 50 g parmezana
- 1 čajna žlička provansalskih zelišč
- 1 čajna žlička soli
- sveže mlet črni poper

Vključite žar. Izberite program  in pritisnite gumb OK.

Krompir operite in ga narežite na centimetrske rezine. Olivno olje pomešajte s provansalskimi zelišči, soljo in poprom. Ko se predgretje konča, položite rezine krompirja na žar (to boste morali ponoviti večkrat) in ga zaprite.

Za pečenje krompirja sledite navodilom na zaslonu.

Krompir dajte v posodo in nanj posujte nastrgan parmezan.

Dodate lahko česen v prahu ali nadomestite provansalske začimbe z mleto papriko.



## KLASIČEN DOMAČI HAMBURGER

| Za 4 osebe |  15 min. |

Samodejni program 

- 250 g mlete govedine
- 50 g krušnih drobtin (iz posušenega kruha)
- 50 ml mleka
- 2 jajci
- 50 g naribanega sira
- 2 stroka česna
- 1 čajna žlička provansalskih zelišč
- sol in sveže mlet črni poper
- 4 žemljice
- omake po lastni izbiri
- dodatki po lastni izbiri

Mleto govedino zmešajte s krušnimi drobtinami, mlekom, jajcema, naribanim sirom, olupljenim in stisnjenim česnom, provansalskimi začimbami, soljo in poprom ter vse skupaj dobro premešajte. Nato oblikujte štiri polpete iste velikosti. Rahlo jih naoljite in ohladite v hladilniku.

Vključite žar. Izberite program  in pritisnite gumb OK. Ko se predgretje konča, položite polpete na žar in ga zaprite.

Sledite navodilom na zaslonu, dokler niso pečene po vašem okusu.

Na razpolovljene žemljice namažite omako po lastni izbiri (kečap, majoneza, itd.), po želji dodajte dodatke (čebulni obročki, solata, paradižnik, vložene kumarice, itd.) in na vsako položite eno polpeto. Pokrijte z drugo polovico žemljice in postrezite.

Ko so polpete pečene, položite na vroč žar razpolovljene žemljice, da jih pogrežete, preden jih napolnite in postrežete.

Nariban sir izberite po želji: ementalec, parmezan, mocarela, itd.







---

## SR - SADRŽAJ

---

30 PRIRUČNIK ZA BRZI POČETAK

44 VODIČ ZA PEČENJE

120 RECEPTI

ODREZAK FLAMA MARINIRAN U LIMETI I KORIJANDERU

LOSOS NA ŽARU I MANGO SALSA

KROMPIRI SA PARMEZANOM I ZAČINSKIM BILJEM



KLASIČNI DOMAĆI HAMBURGER

VREME PRIPREME 





## ODREZAK FLAMA MARINIRAN U LIMETI I KORIJANDERU

| 4 porcije |  15 min. | Vreme mariniranja 4 časa | |  
Automatski program 

- 1 odrezak flama od oko 750 g (pogledajte u nastavku)
- 1 svežanj korijandera, fino usitnjen
- 50 ml soka od limete
- 2 velike kašike biljnog ulja
- 2 sveža crvena luka, usitnjena
- 6 čena belog luka, očišćenog i usitnjenog
- 1 mala zelena paprika, očišćena od semenki
- 1/2 velike kašike mlevenog kima
- 1/2 kašičice kima

Pomešajte korijander, sok od limete, ulje, beli luk, crveni luk, zelena paprika, so i kim da dobijete ujednačenu smesu. Nanesite smesu na odrezak flama. Stavite u frižider i držite u marinadi najmanje 4 časa. Izvadite meso iz frižidera i uklonite većinu marinade. Bacite preostalu marinadu.

Uključite roštilj. Izaberite program  i pritisnite taster OK.

Kada postupak predgrevanja završi, stavite odrezak flama na roštilj i zatvorite roštilj.

Pecite odrezak flama kako je prikazano na displeju dok ne bude pečen po vašoj želji: veoma krvavo pečen (plavo), krvavo pečen, srednje pečen ili dobro pečen.



Odrezak flama prebacite na dasku za sečenje i ostavite da odstoji 5 minuta pre nego što meso isećete na tanke kriške.

Odrezak flama možete da zamenite debelom kriškom ramsteka. Za fajitas servirajte kriške mesa sa tortiljama, crvenim lukom i paprikama na roštilju, punomasnom pavlakom, salsa umakom i guacamolom.

Da bi odrezak flama bio mekan, nemojte da prekoračite vreme pečenja.

- 4 lososovi fileji
- 1 mango
- 1/2 rdeće čebule
- 1/2 rdeće paprike
- 1 majhen šopek koriandra
- 1/2 zelene paprike
- 2 limeti
- 1 čajna žlička česna v prahu
- rastlinsko ulje
- sol in sveže mlet črni poper

## LOSOS NA ŽARU I MANGO SALSA

| 4 porcije |  10 min. | |  
Automatski program 

- 4 fileta lososa
- 1 mango
- 1/2 crvenog luka
- 1/2 crvene paprike
- 1 mali svežanj korijandera
- 1/2 zelene paprike
- 2 limete
- 1 čajna kašičica belog luka u prahu
- Biljno ulje
- So i sveže mleven crni biber

Oljuštite mango i isecite ga na kockice. Isecite paprike na kocke jednake veličine i usitnite crveni luk, zelenu papriku i lišće korijandera. Sve pomešajte sa sokom od limete. Začinite solju i biberom i ostavite sa strane.

Pomešajte beli luk u prahu i 1/2 čajne kašičice soli i bibera. Pospite smesu preko fileta lososa i poprskajte ih uljem.

Uključite roštilj. Izaberite program  i pritisnite taster OK. Kada postupak

predgrevanja završi, stavite filete lososa na roštilj i zatvorite roštilj.

Pecite filete lososa kako je prikazano na displeju dok ne budu pečeni po vašoj želji: srednje pečeni, srednje dobro pečeni ili dobro pečeni.

Poređajte filete lososa na tanjire, poprskajte ih preostalim sokom od limete i servirajte sa mango salsom.

Losos servirajte sa pirinčem.



## KROMPIRI SA PARMEZANOM I ZAČINSKIM BILJEM

| 4 porcije | \*  10 min. |

Automatski program 

- 1 kg krompira (mekana vrsta kao što su Maris Piper ili King Edward)
- 2 velike kašike maslinovog ulja
- 50 g parmezana
- 1 čajna kašičica začinske mešavine "Provansalske trave"
- 1 čajna kašičica soli
- Sveže mleven crni biber

Uključite roštilj. Izaberite program  i pritisnite taster OK.

Operite krompire i nasecite ih tanko na kriške debljine 1 cm. Pomešajte ih sa maslinovim uljem, začinskom mešavinom "Provansalske trave", solju i biberom. Kada postupak predgrevanja završi, stavite kriške krompira na roštilj (moraćete da ih pečete u serijama) i zatvorite roštilj.

Pecite krompire prema uputstvima na displeju.

Prebacite krompire na tanjir i pospite ih nasečenim parmezanom.

Možete da dodate beli luk u prahu ili da zamenite začinsku mešavinu "Provansalske trave" paprikom.

## KLASIČNI DOMAĆI HAMBURGER

| 4 porcije |  15 min. |

Automatski program 

- 250 g mlevene govedine
- 50 g hlebnih mrvica (od suvog hleba)
- 50 ml mleka
- 2 jaja
- 50 g narendanog sira
- 2 čena belog luka
- 1 čajna kašičica začinske mešavine "Provansalske trave"
- So i sveže mleven crni biber
- 4 peciva za burger
- Umak po izboru
- Začini po izboru

Pomešajte mleveno meso i hlebne mrvice, mleko, jaja, narendani sir, usitnjen beli luk, začinsku mešavinu "Provansalske trave", so i biber da dobijete ujednačenu smesu. Zatim oblikujte četiri burgera jednake veličine. Malo ih nauljite i ostavite u frižideru.

Uključite roštilj. Izaberite program  i pritisnite taster OK. Kada postupak predgrevanja završi, stavite burgere na roštilj i zatvorite roštilj.

Pecite burgere kako je prikazano na displeju dok ne budu pečeni po vašoj želji.

Na prepolovljena peciva za hamburger stavite umake po želji (kečap, majoneza, itd.), stavite dodatke po želji (koluti crvenog luka, salata, paradajz, kiseli krastavci, itd.) i stavite burgere u peciva. Zatvorite burgere i servirajte.

Kada se burgeri ispeku, polovine peciva za hamburger stavite na vruć roštilj da ih zagrejete pre stavljanja začina i serviranja.

Upotrebite narendani sir po želji: emental, parmezan, mocarela, itd.







# OptiGrill Elite XL



Création culinaire / Culinary credits Annelise Chardon

Ref. 2100116520 - ISBN : 978-2-37247-102-2 - SEB DEVELOPPEMENT - 69130 Ecully - RCS 016 950 842

Dépôt légal / Copyright registration 2<sup>ème</sup> semestre 2020 - Tous droits réservés

Achévé d'imprimer 2<sup>ème</sup> semestre 2020 - Chine

Conçu et réalisé par  CONTENT Factory