

ИНСТРУКЦИЯ ПО УСТАНОВКЕ, ОБСЛУЖИВАНИЮ И ИСПОЛЬЗОВАНИЮ ДИСПОУЗЕРА

Диспоузеры — это экологичная альтернатива транспортировке пищевых отходов на мусорные свалки. Они также помогают добиться снижения выбросов парниковых газов. На соответствующих станциях очистки бытовых сточных вод пищевые отходы могут быть преобразованы в биологические твердые вещества, используемые в качестве удобрения. Соответствующие станции также могут улавливать газ метан и перерабатывать его в источник энергии. (Уточните возможности очистной станции в вашем районе.)

Перед установкой диспоузера прочтите внимательно все Руководство по установке, обслуживанию и использованию. Перед началом работ определите, какие инструменты, материалы и дополнительное оборудование Вам необходимы. Перед установкой диспоузера убедитесь в наличии всех необходимых частей диспоузера.

ПРИМЕЧАНИЕ: По сравнению с любым другим диспоузером модели Evolution обеспечивают более мелкое измельчение. Поэтому измельчение некоторых пищевых отходов занимает больше времени. Установленный в моделях Evolution 200 микропроцессор начинает работать с задержкой в долю секунды при запуске. Это абсолютно нормально.

ПРИМЕЧАНИЕ: Убедитесь, что установка этого прибора разрешена властями.

НЕОБХОДИМЫЕ ИНСТРУМЕНТЫ И МАТЕРИАЛЫ:

отвертка для круглых гаек со шлицем на торце, шарнирные плоскогубцы, изоляционная лента, защитные очки

НЕОБХОДИМЫЕ ИНСТРУМЕНТЫ, МАТЕРИАЛЫ И ДОПОЛНИТЕЛЬНОЕ ОБОРУДОВАНИЕ:

крестообразная отвертка, дренажный бур, электрическая клемма 9,5 мм, резьбовые гайки (2), сифон 38 мм, сверло 33 мм, молоток, ножовка, хомут водяного шланга, трубные клещи, медный провод заземления, комплект дренажного патрубка посудомоечной машины, электрический выключатель, удлинитель дренажной трубы

СПИСОК ДЕТАЛЕЙ (может отличаться в зависимости от модели)

СБОРОЧНЫЙ УЗЕЛ

- 1a. Фильтрующая сетка (модели Evolution)
- 1b. Пробка (модели 65, 55, 45, LC-50)
2. Фланец мойки
3. Резиновые прокладки (2)
4. Картонная прокладка (дополнительно)
5. Опорное кольцо
6. Монтажное кольцо
7. Шурупы (3)
8. Стопорное кольцо

ДИСПОУЗЕР

9. Шумопоглощающий экран (модели Evolution, модель 65)
10. Установочная прокладка/защитный отражатель
11. Проушины
12. Нижнее монтажное кольцо
13. Впускное отверстие посудомоечной машины
14. Выпускное отверстие
15. Гаечный ключ

СЛИВНАЯ УСТАНОВКА № 1 (модели Evolution)

16. Хомут
17. Сливная трубка с черным коленом (диаметр 38 мм/фланец Evolution)

СЛИВНАЯ УСТАНОВКА № 2 (модели 65, 55, 45)

18. Болты (2) 13 мм 1/4-20 UNC
19. Резиновая прокладка
20. Металлический фланец
21. Сливная трубка с белым коленом (диаметр 38 мм/фланец не Evolution)

СЛИВНАЯ УСТАНОВКА № 3 (LC-50 для бытовой установки)

22. Болт (1) 19 мм 1/4-20 UNC
23. Резиновая прокладка
24. Металлический фланец
21. Сливная трубка с белым коленом (диаметр 38 мм/фланец не Evolution)

РУССКИЙ

▲ ПРЕДУПРЕЖДЕНИЕ

«Предупреждение» обозначает потенциально опасную ситуацию, которая, если ее не избежать, приведет к смертельному исходу или серьезной травме.

▲ ВНИМАНИЕ

Надпись «Внимание!» с символом обозначения опасности указывает на опасную ситуацию, могущую повлечь за собой причинение вреда здоровью легкой или средней тяжести в случае, если ее невозможно предотвратить.

ВНИМАНИЕ

Надпись «Внимание!» без символа обозначения опасности используется для обозначения действий, не относящихся к причинению вреда здоровью.

1

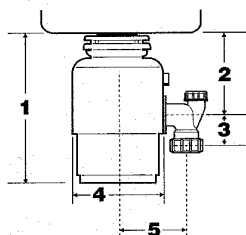

	1	2	3	4	5
(Evolution) 200-2, -7, -9	34.4 cm	18.5 cm	6.4 cm	23.4 cm	18.8 cm
(Evolution) 100-2, -7, -9	31.2 cm	17.1 cm	6.4 cm	20.5 cm	16.8 cm
Model 65-2B, -7C, -9B	31.8 cm	16.8 cm	6.4 cm	18.5 cm	13.1 cm
Model 55-2B, -2B A/S, -7C, -9B	31.8 cm	16.8 cm	6.4 cm	17.3 cm	13.1 cm
Model 45-2B, -7B, -9B	31.8 cm	16.8 cm	6.4 cm	15.9 cm	13.1 cm
LC-50-13	36.9 cm	19.3 cm	6.4 cm	20.6 cm	14.9 cm

2

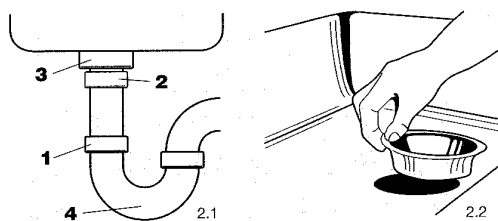

3

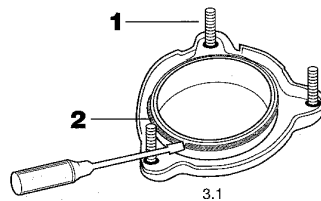

4

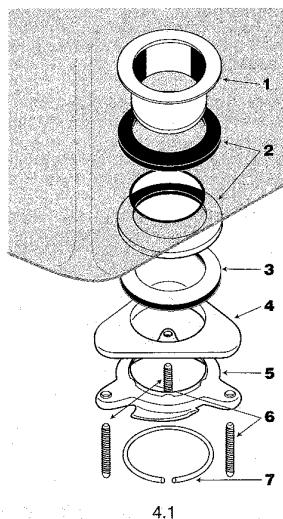

1 ПРОВЕРКА УСТАНОВОЧНЫХ РАЗМЕРОВ

1. Высота диспозера
 2. Расстояние от дна сточного резервуара до осевой линии выпускного отверстия. (При использовании резервуара из нержавеющей стали добавить к этому расстоянию еще 12 мм.)
 3. Расстояние от осевой линии выпускного отверстия до конца сливной трубки.
 4. Ширина диспозера
 5. Расстояние от вертикальной осевой линии диспозера до осевой линии водопровителя.
- Для очистки и предотвращения застоя воды в диспозере, уровень сливной трубы, идущей через стену, должен быть ниже уровня выпускного отверстия диспозера.

2 ОТСОЕДИНЕНИЕ СЛИВНОЙ ГОРЛОВИНЫ

▲ ВНИМАНИЕ

ТРАВМА

На время установки диспозера рекомендуется надевать защитные очки.

1. Ослабьте гайку (1) на верхней части водопровителя (4) при помощи трубных клещей (см. Рисунок 2.1).
2. Ослабьте гайку (2) на верхней части удлинительной трубы. Снимите удлинительную трубу.
3. Ослабьте гайку (3) в основании фланца мойки.
4. Протолкните фланец мойки вверх через сливное отверстие раковины и извлеките его (см. Рисунок 2.2).
5. Очистите место крепления фланца мойки от герметика или мусора.

ПРИМЕЧАНИЕ: Возможно, возникнет необходимость в расширении сливного отверстия для установки фланца мойки диспозера. Оборудование для расширения сливного отверстия можно приобрести у ближайшего дилера компании InSinkErator.

3 ДЕМОНТАЖ СБОРОЧНОГО УЗЛА НОВОГО ДИСПОЗЕРА

1. Поверните сборочный узел на один оборот (см. Рисунок 3.1) и ослабьте три крепежных шурупа (1) до тех пор, пока не будет открыт доступ к стопорному кольцу (2).
2. Отсоедините стопорное кольцо от фланца мойки с помощью отвертки. Теперь сборочный узел можно разобрать.

4 ПРИСОЕДИНЕНИЕ СБОРОЧНОГО УЗЛА К МОЙКЕ

См. Рисунок 4.1.

1. Установите одну или две резиновых прокладки (2) под фланец (1) мойки. Убедитесь, что сливное отверстие не засорено, и установите в него фланец мойки/прокладку. Для того, чтобы фланец мойки стал на место, Вам, возможно, потребуются придавить его тяжелым грузом. (Во избежание царапин используйте полотенце в качестве подкладки.)
2. Наденьте на фланец мойки со стороны нижней части кухонной мойки вторую резиновую прокладку (2), картонную прокладку (дополнительно) (3) и металлическое опорное кольцо (4) (плоской стороной вверх).
3. Удерживая вторую резиновую прокладку, картонную прокладку (дополнительную) и металлическое опорное кольцо, наденьте монтажное кольцо (5) на фланец мойки, чтобы оно совместилось с опорным кольцом.
4. Прижав плотно к дну мойки резиновую прокладку, картонную прокладку, опорное кольцо и монтажное кольцо, надвиньте стопорное кольцо (7) на фланец мойки так, чтобы оно защелкнулось в желобке фланца.
5. Затяните три крепежных шурупа (6), чтобы сборочный узел плотно и равномерно был прижат к мойке.

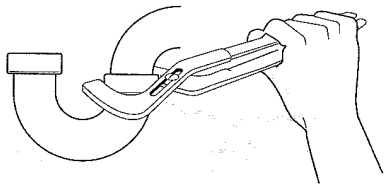
5

5.1

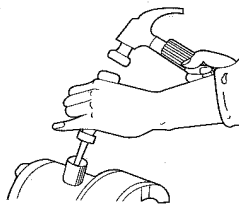
6

6.1

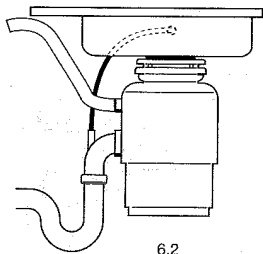

6.2

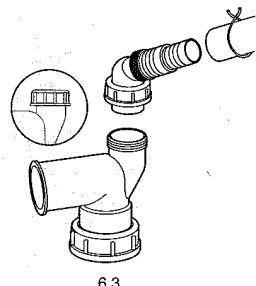

6.3

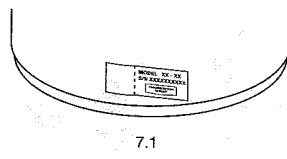
7

7.1

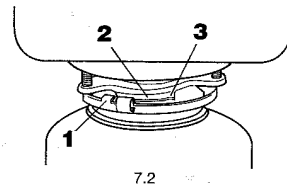

7.2

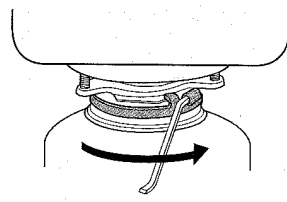

7.3

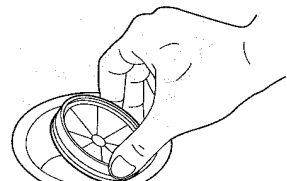

7.4

5 ПРОЧИСТКА СЛИВНОЙ ТРУБЫ!

Если не прочищать сливную трубу, она может забиться.

1. Снимите водоуловитель. (См. Рисунок 5.1)
2. С помощью очистителя удалите все твердые осадки в горизонтальном участке сливной трубы, двигаясь со стороны сифона по направлению к основной трубе.

ЕСЛИ ПОСУДОМОЕЧНАЯ МАШИНА НЕ ПОДСОЕДИНЕНА К ДИСПОУЗЕРУ, ОБРАТИТЕСЬ К ИНСТРУКЦИИ 7.

6 ПОДКЛЮЧЕНИЕ ПОСУДОМОЕЧНОЙ МАШИНЫ И ПЕРЕЛИВНОЕ СОЕДИНЕНИЕ

Отработанная вода может сливаться в диспоузер через входное отверстие в верхней части диспоузера. На всех моделях внутри впускной трубы установлена заглушка. Удалив заглушку, Вы не сможете установить ее обратно.

ПРИМЕЧАНИЕ: Если посудомоечная машина устанавливается без удаления заглушки, может произойти заливание посудомоечной машины. (Подключение должно производиться в соответствии с местными требованиями по подводе труб.)

УДАЛЕНИЕ ЗАГЛУШКИ

1. Положите диспоузер набок и поместите отвертку во вход для подключения посудомоечной машины, продвигая ее до тех пор, пока она не упрется в заглушку.
2. Постукивайте молотком по рукоятке отвертки до тех пор, пока крепление заглушки не ослабнет (см. Рисунок 6.1).
3. Удалите заглушку из диспоузера.

Если мойка переполнена жидкостью, то ее следует подключить к входу переливной выпускной трубы (см. Рисунок 6.2). Для подключения к входу переполнения, удалите заглушку выпускной трубы, отвинтив крышку соединителя (см. Рисунок 6.3).

7 ПОДКЛЮЧЕНИЕ ДИСПОУЗЕРА К СБОРЧНОМУ УЗЛУ**▲ ВНИМАНИЕ****ТРАВМА**

Во избежание травм следите за тем, чтобы во время съема и установки части Вашего тела не находились под диспоузером; во время установки возможно его падение.

Удалите любые объекты из камеры измельчения диспоузера перед установкой на мойку.

1. Установите этот продукт таким образом, чтобы обеспечить легкий доступ к кнопке перезапуска двигателя, расположенной в нижней части диспоузера. Не загромождайте это место какими-либо предметами.
2. Перед подсоединением диспоузера к сборочному узлу отделите отрывную часть информационной бирки, расположенной на основании диспоузера, и отложите ее в сторону согласно инструкции 8. (См. Рисунок 7.1)
3. Поместите диспоузер с тремя монтажными петлями (1) в положение для скольжения по монтажным направляющим (2). (См. Рисунок 7.2)
4. Поднимите диспоузер, вставьте верхний конец (установочная прокладка) в сборочный узел и поверните установочное кольцо вправо (при помощи гаечного ключа или регулируемых плоскогубцев) до тех пор, пока монтажные петли не зафиксируются (3) относительно монтажных направляющих (см. Рисунок 7.3). **Убедитесь, что все три монтажных петли зафиксировались.** Диспоузер установлен.
5. Пустите воду в мойку, затем проверьте соединения на предмет утечек.

EVOLUTION 200 И EVOLUTION 100, МОДЕЛЬ 65

Вставьте шумопоглощающий экран в сливное отверстие плоской стороной вверх. (См. Рисунок 7.4)

8 ПРИСОЕДИНЕНИЕ ИНФОРМАЦИОННОЙ БИРКИ

Данная информационная бирка содержит важную информацию, которая может Вам понадобиться при сервисном обслуживании.

1. Поместите бирку на переднюю часть диспоузера, где она будет легко доступна для изучения.

MODEL XX - XX
S/N XXXXXXXXXX

PUSH RED BUTTON
TO RESET

9

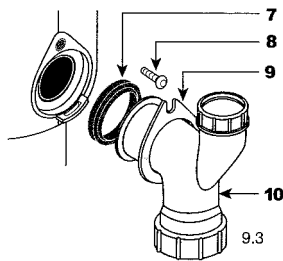
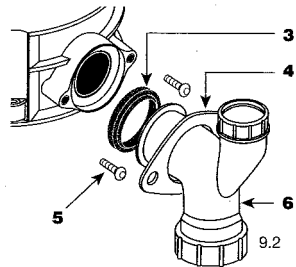
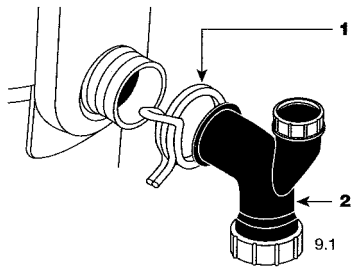

9

ПОДСОЕДИНЕНИЕ ВЫХОДНОГО ПАТРУБКА К СЛИВНОЙ ТРУБКЕ

ВНИМАНИЕ

УЩЕРБ ИМУЩЕСТВУ

- На время установки диспозера рекомендуется надевать защитные очки.
- Все модели Evolution 200 и Evolution 100 необходимо подключить к прилагаемой выпускной трубе с помощью входящего в комплект пружинного хомута (см. Рисунок 9.1). При неиспользовании прилагаемых трубок и пружинного хомута будет аннулирована гарантия и возможен преждевременный выход из строя антивибрационной конструкции выпускной трубы.
- Используйте сантехнический герметик только для соединения фланца мойки с диспозером. Не используйте герметики для резьбовых соединений труб или анаэробные резьбовые герметики. Они могут повредить диспозер и стать причиной ущерба имуществу.
- Регулярно проверяйте диспозер и фитинги на наличие утечек воды, поскольку утечки воды могут повлечь за собой ущерб имуществу. Производитель не несет ответственности за ущерб имуществу в результате утечек воды.

УСТАНОВКА СЛИВНОЙ ТРУБКИ (EVOLUTION 200 И EVOLUTION 100)

1. Вставьте сливную трубку (2) в антивибрационную конструкцию выпускной трубы. Закрепите при помощи пружинного хомута (1). (См. Рисунок 9.1)

УСТАНОВКА СЛИВНОЙ ТРУБКИ (МОДЕЛИ 65, 55, 45)

1. Наденьте металлический фланец (4) на сливную трубку (6). Вставьте резиновую прокладку (3), направив ее кромкой к металлическому фланцу, в сливную трубку. (См. Рисунок 9.2)
2. Закрепите металлический фланец и подсоедините сливную трубку к диспозеру при помощи двух 13 мм болтов (5).

УСТАНОВКА СЛИВНОЙ ТРУБКИ (LC-50)

1. Наденьте металлический фланец (9) на сливную трубку (10). (См. Рисунок 9.3)
2. Вставьте резиновую прокладку (7), направив ее кромкой к металлическому фланцу, в сливную трубку (прокладка может быть заранее вставлена в сливную трубку). Закрепите металлический фланец и подсоедините сливную трубку к диспозеру при помощи одного 19 мм болта (8) (прокладка встанет на место).

ДЛЯ ВСЕХ ДИСПОЗЕРОВ ВЫПОЛНИТЕ ПУНКТЫ 3-5

3. Поверните диспозер таким образом, чтобы совместить сливную трубку с сифоном. (Для предотвращения утечек не прилагайте усилия и не гните сливную трубку при соединении ее с сифоном.) Если сливная трубка слишком коротка, Вы можете приобрести удлинитель в любом магазине скобяных товаров. (Диспозер должен оставаться в вертикальном положении для предотвращения вибрации.)
4. Установите гайку и затем муфту на сливную трубку (не входит в комплект) и закрепите ее на сифоне. (Если у Вас двоядная мойка, используйте отдельные сифоны для каждой из частей мойки.)
5. Убедитесь, что нижнее установочное кольцо зафиксировано на установочном фланце. (См. Рисунок 7.3)

10

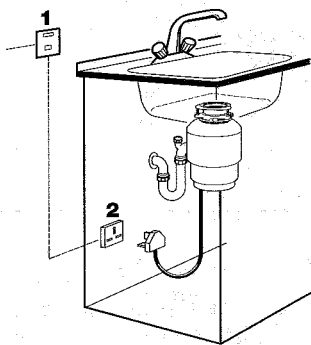

10.1

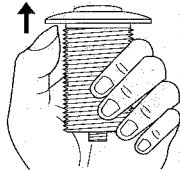

10.2

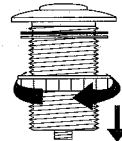
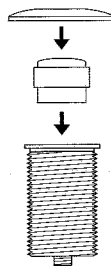

10.3

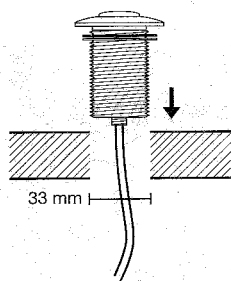
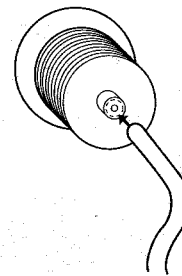

10.4

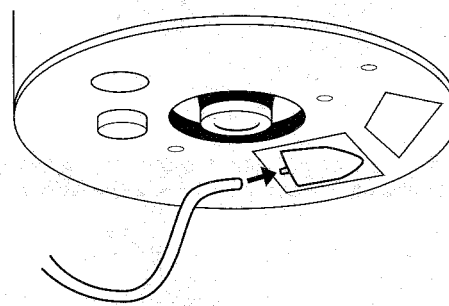
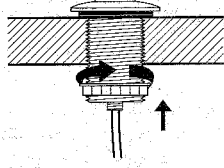

10.5

10 ПОДКЛЮЧЕНИЕ ДИСПОУЗЕРА К СЕТИ

⚠ ПРЕДУПРЕЖДЕНИЕ

ПОРАЖЕНИЕ ЭЛЕКТРИЧЕСКИМ ТОКОМ

- Для предотвращения поражения электрическим током, перед установкой или обслуживанием диспозуера отключите питание.
- Если Вы недостаточно квалифицированы, вызовите электрика для подключения диспозуера к электросети.
- Если используется трехконтактная штепсельная вилка с заземлением, для подключения необходимо использовать трехконтактную розетку с заземлением.
- Не допускается внесение изменений в конструкцию штепсельной вилки, поставляемой с устройством (при ее наличии).
- Неправильное заземление оборудования может привести к поражению электрическим током.
- Все электрические соединения должны соответствовать местным электротехническим правилам и нормам.
- Не подсоединяйте заземление к трубе подачи газа.
- Не включайте питание главной сервисной панели до тех пор, пока не будут установлены розетки с надлежащим заземлением.
- Во избежание опасности в случае повреждения провода питания его замену должен произвести производитель, сервисный представитель либо квалифицированный работник.

ПРИМЕЧАНИЕ: Необходим доступ к заземленной розетке. Установку всех дополнительных розеток должен выполнять квалифицированный электрик, и все розетки должны быть надлежащим образом заземлены. Диспозуер оснащен литой вилкой с кабелем.

ЭЛЕМЕНТ ВКЛЮЧЕНИЯ/ВЫКЛЮЧЕНИЯ

Существует два типа элементов управления для диспозуеров с непрерывной загрузкой: двухпозиционный выключатель и пневмовыключатель (встроенный на моделях Evolution 200, Evolution 100 и 65; доступен в качестве дополнительного оборудования на всех других моделях).

Двухпозиционный выключатель (1):

Если требуется установить настенный выключатель (не входит в комплект), то его должен устанавливать квалифицированный специалист. Выключатель должен располагаться в удобном месте над столешницей с расстоянием между разомкнутыми контактами каждого полюса не менее 3 мм (выключатели 20 ADP согласно BS 3676). С помощью кабеля 20 А подсоедините выключатель к заземленной розетке 20 А (2). (См. Рисунок 10.1)

Пневмовыключатель (Evolution 200, Evolution 100, модель 65 и модель 55-2B A/S): Диспозуеры Evolution 200, Evolution 100, модели 65 и модели 55-2B A/S оснащены встроенным пневмовыключателем (с никелированной и хромированной поверхностями). Пневмовыключатель активируется/отключается посылкой пневмоимпульса в блок управления.

УСТАНОВКА ПНЕВМОВЫКЛЮЧАТЕЛЯ

Пневмовыключатель может иметь два разных вида поверхности кнопок. Если необходимо заменить поверхность кнопок (дополнительно), то просто снимите используемую кнопку и установите кнопку с другой поверхностью на гофрированную трубку. (См. Рисунок 10.2)

1. Просверлите отверстие диаметром 33 мм в подходящем месте столешницы или верхней панели мойки. Некоторые мойки уже могут иметь подходящее отверстие, для открытия которого необходимо снять крышку.
2. Открутите гайку от гофрированной трубки нажимной кнопки, удерживая шайбу из нержавеющей стали и резиновую прокладку на месте. Поместите один конец ПВХ-трубы на носик на гофрированной трубке нажимной кнопки, а другой конец направьте в отверстие в столешнице и гайку, находящуюся под столешницей. (См. Рисунок 10.3)
3. Поместите гофрированную трубку нажимной кнопки в отверстие и затяните гайку, находящуюся под столешницей (достаточно усилия руки). **Запрещается использовать ключ, чтобы затянуть гайку.** (См. Рисунок 10.4)
4. Возьмите другой конец воздуховода и плотно наденьте его на носик пневмовыключателя, расположенного на днище диспозуера. (См. Рисунок 10.5)

ОТКЛЮЧЕНИЕ ПНЕВМОВЫКЛЮЧАТЕЛЯ

Пневмовыключатель может быть отключен при настенной установке.

Диспозуер поставляется с выключателем в положении «выключено».

1. Поместите один конец прилагаемой ПВХ-трубки на носик на гофрированной трубке нажимной кнопки. (См. Рисунок 10.3)
2. Возьмите другой конец воздуховода и наденьте его на носик пневмовыключателя, расположенного на днище диспозуера. (См. Рисунок 10.5)
3. Однократно отожмите пневмовыключатель, чтобы раздался щелчок. Снимите и выбросьте гофрированную трубку нажимной кнопки и ПВХ-трубку. Теперь диспозуер может быть включен при помощи настенного выключателя.

Установка диспозуера завершена. Перед использованием диспозуера прочтите все инструкции по эксплуатации и безопасности, содержащиеся в инструкции 11.

В заключение поместите пробку в мойку в закрытом положении. Заполните мойку водой, выньте пробку и проверьте соединения на предмет утечек.

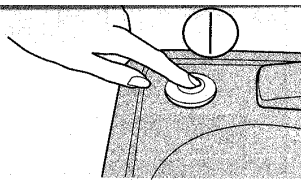

11.1

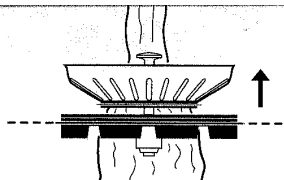

11.2

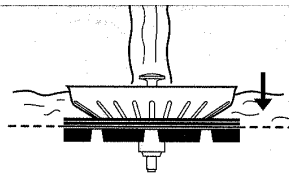

11.3

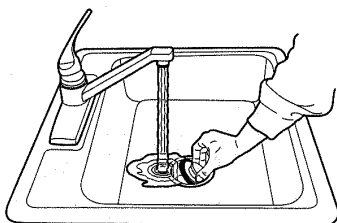

11.4

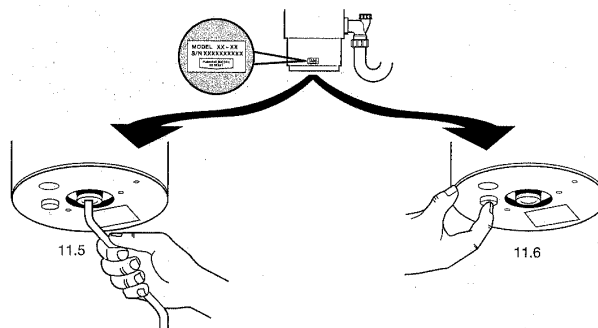

11.5

11.6

11 ВАЖНЫЕ ИНСТРУКЦИИ ПО БЕЗОПАСНОСТИ

▲ ПРЕДУПРЕЖДЕНИЕ

При использовании электроприборов всегда соблюдайте следующие основные меры предосторожности.

- Если пневмовыключатель или настенный выключатель не работает, то выньте вилку шнура питания и обратитесь к квалифицированному торговому представителю.
- Данный продукт разработан для измельчения остатков пищи в домашних условиях; попадание отличных от пищи веществ в диспозуер может вызвать травму и/или причинить ущерб имуществу. Для снижения риска получения травмы не используйте мойку с установленным диспозуером не для пищевых целей (например, для купания ребенка или мытья головы).
- Этот прибор разрешен к использованию лицами (в том числе детьми) с ограниченными физическими, сенсорными или умственными способностями либо лицами, не умеющими и не знающими, как пользоваться прибором, только если они находятся под наблюдением лиц, ответственных за их безопасность, и получили от них инструкции по использованию прибора. Дети должны находиться под присмотром взрослых и не должны играть с диспозуером. Для снижения риска получения травмы необходимо бдительно следить за детьми при использовании аппарата вблизи них.
- При устранении затора в диспозуере перед этим выключите прибор или отсоедините его от розетки. Используйте гаечный ключ для самостоятельного удаления застрявших отходов согласно описанию в разделе «Устранение затора диспозуера».
- Для удаления посторонних предметов из диспозуера используйте щипцы с длинными ручками или плоскогубцы.
- Для снижения риска получения травмы от материалов, выбрасываемых диспозуером, запрещается использовать диспозуеры Evolution без установленного шумопоглощающего экрана (см. Рисунок 7.4). Поместите пробку в сливное отверстие, как показано на Рисунке 11.2 или 11.4. Не допускайте попадания в диспозуер следующих предметов: раковин, в том числе устричных, каустических средств для очистки труб или аналогичных продуктов, стекла, фарфора или пластика, крупных (попы) костей, металлических предметов (например, крышек для бутылок, стальной дробы, консервных банок или кухонных приборов), горячего жира либо других горячих жидкостей.
- Произведите замену изношенного шумопоглощающего экрана / установочной прокладки / защитного отражателя, если они изношены и уже не способны препятствовать проникновению или выбросу отходов и воды.
- Если диспозуер выключен, используйте пробку для предотвращения попадания посторонних предметов в диспозуер. Убедитесь, что питание диспозуера отключено.
- Перед нажатием кнопки перезапуска, прочисткой затора или удалением посторонних объектов из диспозуера убедитесь, что питание диспозуера отключено.
- Не допускайте попадания рук и пальцев в диспозуер.
- ОПАСНОСТЬ ВОЗГОРАНИЯ: Для минимизации возможности возникновения пожара НЕ храните рядом с диспозуером воспламеняющиеся предметы, такие как веточки, бумага или аэрозольные баллончики. Не храните и не используйте бензин или другие легко воспламеняющиеся паргазовые смеси и жидкости поблизости с диспозуером.
- Не допускайте попадания следующих веществ в диспозуер: краски, растворители, бытовые чистящие средства и химические вещества, автомобильные жидкости, пластиковая упаковка.

ИНСТРУКЦИИ ПО ЭКСПЛУАТАЦИИ (МОДЕЛИ EVOLUTION 200 И EVOLUTION 100)

1. Удалите фильтрующую сетку из сливного отверстия и включите холодную воду.
2. Используйте настенный выключатель или пневмовыключатель (см. Рисунок 11.1) для запуска диспозуера.
3. Медленно опустите пищевые отходы в диспозуер и установите фильтрующую сетку в вертикальное положение (чтобы через нее протекала вода) для уменьшения шума и возможного выброса отходов во время измельчения (см. Рисунок 11.2).
4. После завершения измельчения выключите диспозуер и пустите воду не менее чем на 15 с, чтобы промыть сливной трубопровод.
5. Фильтрующая сетка может также использоваться в качестве пробки, если ее установить в нижнее положение. (См. Рисунок 11.3)

ИНСТРУКЦИИ ПО ЭКСПЛУАТАЦИИ (МОДЕЛИ 65, 55, 45, LC-50)

1. Удалите пробку из сливного отверстия и включите воду.
2. Используйте настенный выключатель или пневмовыключатель (см. Рисунок 11.1) для запуска диспозуера.
3. Медленно опустите пищевые отходы в диспозуер и установите пробку для уменьшения выброса отходов во время измельчения. (См. Рисунок 11.4)
4. После завершения измельчения выключите диспозуер и пустите воду не менее чем на 15 с, чтобы промыть сливной трубопровод.

СЛЕДУЕТ...

- Измельчать пищевые отходы под напором холодной воды не менее 6 литров/мин (1,5 галлона/мин).
- Измельчать твердые вещества, такие как небольшие кости и остатки фруктов, для очистки камеры измельчения.
- Измельчать цитрусовые, дыни, овощи и кофейные зерна.
- После завершения измельчения пустить воду не менее чем на 15 с, чтобы промыть сливной трубопровод.
- Выключать или отсоединять от розетки прибор перед устранением заедания ротора с помощью инструмента.
- Не хранить каких-либо предметов под диспозуером, чтобы обеспечить доступ к кнопке перезапуска диспозуера.

НЕЛЬЗЯ...

- Не использовать горячую воду при измельчении остатков продуктов (хотя допускается течение горячей воды через диспозуер между измельчениями).
- Не выключайте воду или диспозуер до завершения измельчения, при этом должен быть слышен шум работающего двигателя и бегущей воды.
- Не измельчать большие объемы яичной скорлупы, волокнистых материалов, например кукурузной шелухи, артишоков и т. д., во избежание возможного засора трубы.
- Измельчайте только пищевые продукты.
- Не используйте этот прибор для измельчения твердых материалов, например стекла и металла.
- Никогда не выливайте сало, масла или жир в раковину, поскольку это приведет к засорению системы слива и канализации.

- Не заполняйте диспозуер одновременно большим количеством очистков от овощей. Вместо этого сначала включите воду и диспозуер и постепенно опускайте в него очистки.
- Не выбрасывайте продукты питания. Мы выбрасываем приблизительно четверть покупаемых продуктов, включая салат, хлеб, торты и чаще всего фрукты, даже не попробовав их. Три совета относительно того, как перестать выбрасывать продукты и экономить деньги: покупайте и готовьте продукты только в таких количествах, которые планируете съесть; проверьте наличие несъеденных продуктов в холодильнике или шкафу и съешьте эти продукты при следующем приеме пищи или заморозьте их; обязательно исключите эти продукты из списка покупок при следующем посещении магазина!

ОЧИСТКА ДИСПОЗУЕРА

С течением времени частицы жира/пищи могут скапливаться в камере измельчения и защитном отражателе, вызывая неприятный запах. Для очистки диспозуера:

1. Включите диспозуер и отключите его от сети.
2. Через сливное отверстие, используя губку для промывки, произведите очистку нижней поверхности защитного отражателя и внутренней верхней кромки камеры измельчения.
3. Поместите пробку в сливное отверстие и наполните мойку горячей водой наполовину.
4. Смешайте с водой 60 мл пищевой соды. Включите диспозуер и удалите пробку из мойки для промывки посторонних частиц.

УСТРАНЕНИЕ ЗАТОРА ДИСПОЗУЕРА

Если во время работы диспозуера двигатель остановился, возможно, образовался затор. Для устранения затора:

1. Отключите питание диспозуера и перекройте воду.
2. Вставьте один конец гаечного ключа в центральное отверстие на дне диспозуера для самостоятельного удаления застрявших отходов (см. Рисунок 11.5). Поворачивайте гаечный ключ назад и вперед до тех пор, пока он не сделает один полный оборот. Выньте гаечный ключ.
3. Доставайте посторонние предметы при помощи клещей с длинными ручками. Дайте двигателю диспозуера остыть в течение 3-5 минут и нажмите красную кнопку перезапуска на дне диспозуера (см. Рисунок 11.6) (если двигатель не запускается, проверьте сервисную панель на наличие сработавших автоматических выключателей и перегоревших предохранителей).

ПОЛНАЯ ГАРАНТИЯ НА ОБСЛУЖИВАНИЕ НА ДОМУ

Для продукции InSinkErator предоставляется гарантия на дефекты материала и изготовленная на гарантийный период с даты покупки.

Evolution 200: 6 лет	Evolution 100: 5 лет
Модель 65: 4 года	Модель 55: 3 года
Модель 45: 2 года	LC-50: 1 год

ОБСЛУЖИВАНИЕ

Если требуется выполнить обслуживание, обратитесь в АСЦ InSinkErator (см. прилагаемый список) или к дилеру. Гарантии аннулируются, если диспозуер извлечен после установки с целью его ремонта или диспозуер используется в коммерческих целях.