

**VT-1415 BK**

Mixer

Миксер

# Инструкция по эксплуатации

<b>GB</b> Manual instruction	<b>4</b>
<b>DE</b> Die betriebsanweisung	<b>8</b>
<b>RUS</b> Инструкция по эксплуатации	<b>13</b>
<b>KZ</b> Пайдалану нұсқасы	<b>18</b>
<b>UA</b> Інструкція з експлуатації	<b>23</b>

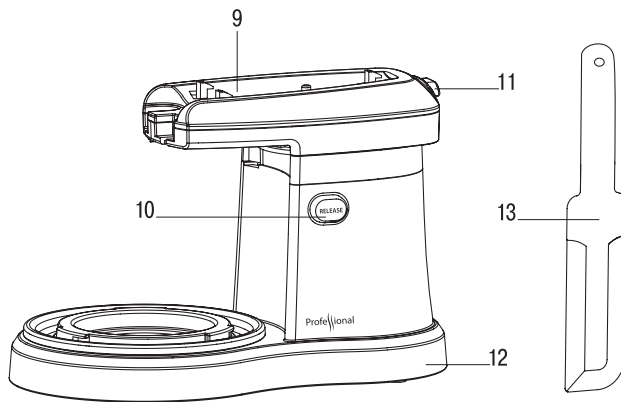
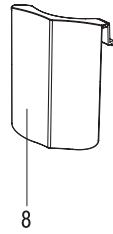
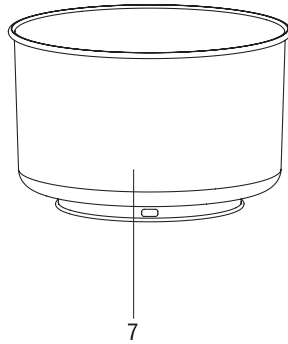
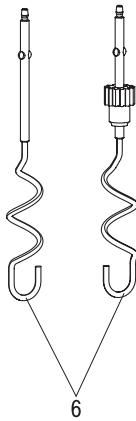
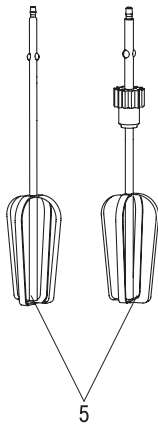
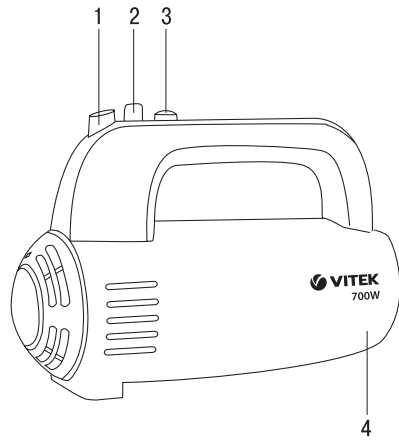

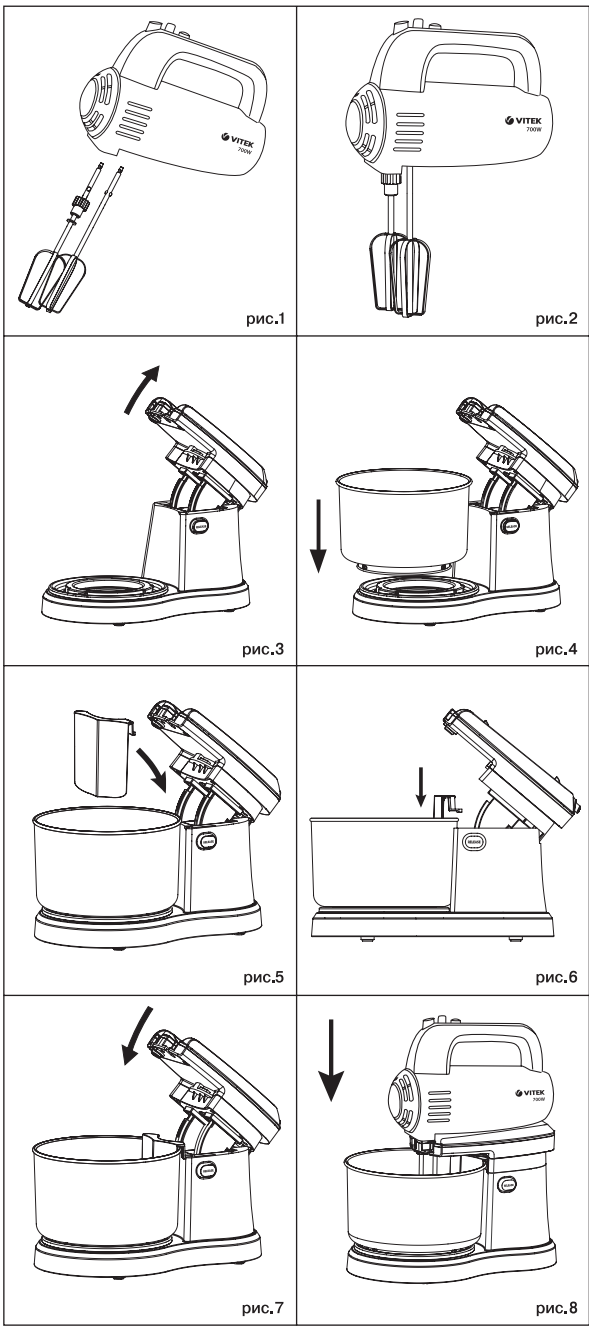

# ENGLISH

## MIXER VT-1415 BK

The stand mixer VT-1415 BK is intended for mixing liquids, making sauces and desserts (whipped cream, puddings, cocktails, mayonnaise) and for kneading dough. The mixer body (the motor unit) is removable. It means that you can use the stand mixer as a hand-held mixer (for instance, for preparing small portions of food).

## DESCRIPTION

1. Attachment release button «**EJECT**»
2. Operation mode switch «**0, 1, 2, 3, 4, 5**»
3. «**TURBO**» button (Turbo)
4. Mixer
5. Beating/mixing attachments (beaters)
6. Dough hooks
7. Mixer bowl
8. Scraper blade for collecting stuck dough
9. Folding support /mixer installation place
10. Folding support release button «**RELEASE**»
11. Mixer release button
12. Holding base
13. Spatula

## SAFETY MEASURES

Before using the unit, read this manual carefully and keep it for future reference.

Use the unit for intended purposes only, as specified in this manual. Mishandling of the unit may lead to its breakage and cause harm to the user or damage to property.

- Before switching the unit on, make sure that voltage of the mains corresponds to unit operating voltage.
- Before using the unit, examine the power cord closely and make sure that it is not damaged. Do not use the unit if you find any damage.
- Provide that the power cord does not contact with hot surfaces and sharp furniture edges. Avoid damaging the isolation of the power cord.
- Do not use the unit near heat sources or open flame.
- Use only the beaters and dough hooks supplied.
- Before using the unit for the first time, thoroughly wash all the removable attachments and containers that will contact food.
- Place the mixer base on a flat stable surface.
- Put the products into the mixer bowl before the unit is switched on.
- Do not overfill the mixer bowl and watch the level of the products put inside it.

- Remove products from the bowl only after complete stop of the attachments.
- **Do not touch the rotating parts of the unit. Do not let hair or free hanging clothes get into the rotation area.**
- Do not use the beaters and attachments for mixing hard ingredients, such as hard butter or frozen dough.
- Before using the mixer, make sure that the attachments are installed properly and fixed.
- Do not use a beater and a dough hook at the same time.
- Before installing the attachments, make sure that the power plug is not inserted into the mains socket.
- Before connecting the mixer to the mains, make sure that the operation mode switch is set to the off position («**0**»).
- Do not remove or install the attachments during the unit operation.
- Do not use the unit outdoors.

**Maximal continuous operation time is no longer than 15 minutes; make at least a 30 minute break before switching the unit on again.**

- After mixer operation, switch it off, pull the power plug out of the mains socket and remove the attachments.
- Do not immerse the unit body and base, the power plug or the power cord into water or any other liquids. If the unit is dropped into water, unplug it immediately and only then take the unit out of the water.
- Do not touch the mixer body and base, the power cord and the power plug with wet hands.
- Do not block the ventilation openings on the unit body; this may lead to the electric motor overheating.
- Never leave the plugged-in mixer unattended. Always unplug the unit before cleaning or when you are not using it.
- Never pull the power cord when disconnecting the unit from the mains, take the power plug and carefully remove it from the mains socket.
- Clean the mixer regularly.
- Do not allow children to touch the unit body and the power cord during mixer operation.
- Do not leave children unattended to prevent using the unit as a toy.
- Place the unit out of reach of children during breaks in the mixer operation.

- The unit is not intended for usage by physically or mentally disabled persons (including children) or by persons lacking experience or knowledge if they are not under supervision of a person who is responsible for their safety or if they are not instructed by this person on the usage of the unit.
- For children safety reasons do not leave polyethylene bags, used as packaging, unattended.

**Attention!** Do not allow children to play with polyethylene bags or packaging film.

**Danger of suffocation!**

- Periodically check the power cord and the plug isolation for damages.
- Do not use the unit if the power cord or plug is damaged, if the unit works improperly or after it was dropped.
- Do not attempt to repair the unit. Do not disassemble the unit by yourself, if any malfunction is detected or after it was dropped, unplug the unit and apply to any authorized service center at the contact addresses given in the warranty certificate and on the website [www.vitek.ru](http://www.vitek.ru).
- To avoid damages, transport the unit in original package only.
- Keep the unit in a dry cool place out of reach of children and disabled persons.

THE UNIT IS INTENDED FOR HOUSEHOLD USAGE ONLY

**BEFORE THE FIRST USE**

**After unit transportation or storage at low temperature, keep it for at least three hours at room temperature before switching on.**

- Unpack the unit and remove any stickers that can prevent unit operation.
- Check the unit for damages; do not use it in case of damages.
- Make sure that the operating voltage of the unit corresponds to the voltage of your mains.
- Wash the attachments (5, 6), the scraper blade (8), the spatula (13) and the mixer bowl (7) with warm water and neutral detergent, rinse them and dry.
- Wipe the mixer body (4) and the holding base (12) with a soft slightly damp cloth and then wipe it dry.

**Note:** To remove the bowl (7) from the holding base (12) slightly turn it counterclockwise and pull upwards.

**ATTACHMENTS**

**Beating/mixing attachments (beaters) (5)**

Use the beaters (5) for beating cream and egg white, making biscuit dough, puddings, cocktails, whipped cream, mayonnaise, puree and sauces.

**Dough hooks (6)**

Use for kneading «heavy» dough and mixing minced meat.

**Note:**

- Do not use the beater (5) and the dough hook (6) at the same time.

**BUTTONS DESCRIPTION**

- The attachment release button «**EJECT**» (1) is used for removing the attachments (5) or (6).
- Use the operation mode switch (2) to select the desired attachment rotation speed «**1, 2, 3, 4, 5**».
- The button «**TURBO**» (3) is used for switching the maximal speed on.
- The folding support release button «**RELEASE**» (10) allows to unlock the folding support (9) to change its position.
- The mixer release button (11) allows to detach the mixer (4) from the folding support (9) of the holding base (12).

**USING THE UNIT**

**Using the mixer (4).**

**You can use the mixer (4) as a separate unit not installing it on the holding base (12). For quick and quality making of small portions of products (when whipping or mixing) use the stand mixer in the handheld mode, i.e. detach the mixer from the holding base (12).**

- Make sure that the power cord plug is not inserted into the mains socket, and the operation mode switch (2) is set to the position «**0**».
- Hold the mixer (4), then press and hold down the release button (11) to remove the mixer from the support (9) in the upward direction.
- Insert the beaters (5) or the dough hooks (6) into corresponding mixer (4) sockets until clicking. Both attachments should be fixed properly in the mixer openings (pic. 1, 2).
- Put the necessary ingredients into a suitable container or the bowl (7).
- Insert the power plug into the mains socket.
- Switch the mixer on with the operation mode switch (2) and select the desired attachment rotation speed «**1, 2, 3, 4, 5**».

# ENGLISH

- If you press and hold down the “**TURBO**” button (3), the unit will operate at maximum rotation speed.
- After unit operation, set the operation mode switch (2) to the position «**0**» and unplug the unit.
- Press the button (1) to release the installed attachments (5 or 6).
- Press the «**RELEASE**» button (10) and lower the support (9) with the installed mixer (4) until it is fixed.
- Insert the power plug into the mains socket.
- Switch the mixer on with the operation mode switch (2) and select the required attachment rotation speed «**1, 2, 3, 4, 5**».
- If you press and hold down the “**TURBO**” button (3), the unit will operate at maximum rotation speed.

**Attention! Do not press the attachment release button (1) during the unit operation.**

## Using the holding base (12)

**To complete more difficult cooking tasks you can install the mixer (4) on the holding base (12):**

Press the «**RELEASE**» button (10) and lift the support (9) until it is fixed in the upper position (pic. 3).

- Place the mixer bowl (7) on the holding base (12) (pic. 4).
- Install the scraper blade (8) in the mixer bowl (7), matching the locks on the scraper blade (8) with the grooves on the base (12) (pic. 5, 6).
- Insert the beaters (5) or the dough hooks (6) into corresponding mixer (4) sockets until clicking. Both attachments should be fixed properly in the mixer openings (pic. 1, 2).

**Note:** For proper assembling install the attachment with a **plastic gear** (5 or 6) into the mixer body (4) opening marked with a star.

- Place the mixer (4) on the support (9) matching the locks on the support (9) with the openings on the mixer body (4) and press on the mixer to actuate the locks (pic. 8). The plastic gear on the attachment must match the opening in the support (9) with installed plastic plug. Lift the support (9) with the mixer (4) installed on it having pressed the «**RELEASE**» button (10).
- Put the necessary ingredients into the bowl (7).

**Attention! Be careful! During the mixer (4) operation on the holding base (12) the bowl (7) rotates and the mixer (4) with the support (9) oscillates horizontally. Do not touch the rotating parts of the unit. Do not let hair or free hanging clothes get into the rotation area. Do not let foreign objects get into the bowl.**

- After unit operation, set the operation mode switch (2) to the position «**0**» and unplug the unit.
- Lift the support (9) with the mixer (4) installed on it having pressed the release button (10).
- Hold the mixer (4), then press and hold down the release button (11) to remove the mixer from the support (9) in the upward direction.
- Press the button (1) to release the installed attachments (5 or 6).
- Remove the bowl (7) from the holding base (12) and take products out of it. To remove the bowl (7) from the holding base (12) slightly turn it counterclockwise and pull upwards.

## Notes:

- Maximal continuous operation time is no longer than **15 minutes**; make at least a **30 minute** break before switching the unit on again.
- Do not block the ventilation openings on the unit body, this may lead to the electric motor overheating.

## RECOMMENDED OPERATION MODES

Product type	Recommended product amount	Attachment rotation speed	Approximate operation time
<b>Used attachments: beaters (5)</b>			
Beating egg whites	6	4-5	2-4 min.
Whipping cream	300 ml	1-5	4 min.
Mixing ingredients for dough	400 g	1 - 5	1.5 – 2 min
Beating butter	400 ml	4 - 5	1 min.
Mixing butter with flour (if necessary, you can add some water for getting doughy consistency)	150 g	1-2 1	4 min. 1 min.

Product type	Recommended product amount	Attachment rotation speed	Approximate operation time
<b>Used attachments: dough hooks (6)</b>			
Kneading yeasted dough	350 g	1 - 5	2-3 min
Butter	400 ml	4 - 5	1 min.
Mixing butter with sugar	350 g	4-5	1 min.

**Note:** Recommended product amount, attachment rotation speed and operation time are given for using the mixer bowl (7).

### CLEANING AND CARE

- Switch the mixer off and unplug it.
- Wash the attachments (5, 6), the scraper blade (8), the spatula (13) and the mixer bowl (7) with warm water and neutral detergent and then dry them.
- Clean the base (12) and mixer body (4) with a soft damp cloth, and then wipe them dry.
- Do not immerse the mixer body (4), the base (12), the power cord and the power plug into water or other liquids.
- Provide that no liquids get into the mixer body (4).
- Use neutral detergents to remove dirt; do not use metal brushes, abrasive detergents and solvents.

### STORAGE

- Clean the unit before taking it away for storage.
- Do not wind the power cord around the unit body.
- Keep the unit away from children in a dry cool place.

### DELIVERY SET

Mixer – 1 pc.  
 Scraper blade – 1 pc.  
 Base – 1 pc.  
 Mixer bowl – 1 pc.  
 Beaters – 2 pcs.  
 Dough hooks – 2 pcs.  
 Spatula - 1 pc.  
 Instruction manual – 1 pc.

### TECHNICAL SPECIFICATIONS

Power supply: 220-240 V ~ 50/60 Hz  
 Power consumption: 700 W

*The manufacturer preserves the right to change the specifications of the units without a preliminary notification*

### Unit operating life is 3 years

### Guarantee

Details regarding guarantee conditions can be obtained from the dealer from whom the appliance was purchased. The bill of sale or receipt must be produced when making any claim under the terms of this guarantee.



*This product conforms to the EMC-Requirements as laid down by the Council Directive 2004/108/EC and to the Low Voltage Regulation (2006/95/EC)*

# DEUTSCH

## MIXER VT-1415 BK

Stationärer Mixer VT-1415 BK ist fürs Mischen von Flüssigkeiten, Zubereitung von Soßen und Desserts (Schlagsahne, Puddings, Cocktails, Majonäse), sowie fürs Anteigen bestimmt. Das Mixergehäuse (der Motorblock) ist abnehmbar. Das heißt, dass der stationäre Mixer als Handmixer (z.B. für die Zubereitung von kleinen Portionen) benutzt werden kann.

## BESCHREIBUNG

1. Auslösetaste zum Abnehmen der Aufsätze «EJECT» (Herausnehmen)
2. Betriebstufenschalter «0, 1, 2, 3, 4, 5»
3. «TURBO»-Taste (Turbo)
4. Mixer
5. Schlagbesenaufsätze fürs Schlagen/Mischen
6. Aufsätze fürs Anteigen
7. Mixerbehälter
8. Schaber fürs Sammeln des sich festgeklebten Teigs
9. Aufklappbarer Halter/Mixeraufstellplatz
10. Entriegelungstaste des aufklappbaren Halters «RELEASE» (Entriegeln)
11. Halterungstaste des Mixers
12. Halteuntersatz
13. Schaufel

## SICHERHEITSMABNAHMEN

Vor der ersten Nutzung des Elektrogeräts lesen Sie diese Bedienungsanleitung aufmerksam durch und bewahren Sie diese für weitere Referenz auf.

Benutzen Sie das Gerät nur bestimmungsmäßig und laut dieser Bedienungsanleitung. Nicht ordnungsgemäße Nutzung des Geräts kann zu seiner Störung führen und einen gesundheitlichen oder materiellen Schaden beim Nutzer hervorrufen.

- Vor dem Einschalten des Geräts vergewissern Sie sich, dass die Spannung des Geräts und die Netzspannung übereinstimmen.
- Vor der Gerätenutzung prüfen Sie das Netzkabel aufmerksam und vergewissern Sie sich, dass es nicht beschädigt ist. Bei der Feststellung von Beschädigung benutzen Sie das Gerät nicht.
- Vermeiden Sie die Berührung des Netzkabels mit heißen Oberflächen und scharfen Möbelkanten. Vermeiden Sie die Beschädigung der Netzkabelisolierung.

- Benutzen Sie das Gerät in direkter Nähe von Wärmequellen oder offenem Feuer nicht.
- Benutzen Sie nur die mitgelieferten Besen und Aufsätze.
- Vor der ersten Nutzung des Geräts waschen Sie sorgfältig alle abnehmbaren Aufsätze und Behälter, die mit Nahrungsmitteln in Berührung kommen werden.
- Stellen Sie den Untersatz des Mixers auf eine ebene standfeste Oberfläche auf.
- Legen Sie die Nahrungsmittel in den Mixerbehälter vor der Einschaltung des Geräts ein.
- Es ist nicht gestattet, den Mixerbehälter mit den Nahrungsmitteln zu überlasten, beachten Sie den Füllstand der eingelegten Nahrungsmittel.
- Nehmen Sie Nahrungsmittel aus dem Mixerbehälter erst dann heraus, wenn die Aufsätze völlig gestoppt haben.
- **Es ist nicht gestattet, drehende Geräteteile zu berühren. Halten Sie Haar oder frei hängende Kleiderstücke vom Drehbereich fern.**
- Es ist nicht gestattet, die Besen und die Aufsätze fürs Mischen von harten Zutaten, wie harter Milchbutter oder gefrorenem Teig, zu benutzen.
- Vergewissern Sie sich vor der Nutzung des Mixers, dass die Aufsätze richtig aufgestellt und befestigt sind.
- Es ist nicht gestattet, den Schlagbesen und den Aufsatz fürs Anteigen gleichzeitig zu benutzen.
- Vergewissern Sie sich vor dem Aufstellen der Aufsätze, dass der Netzstecker an die Steckdose nicht angeschlossen ist.
- Bevor Sie den Mixer ans Stromnetz anschließen, vergewissern Sie sich, dass der Betriebsstufenschalter in der Position «0» (ausgeschaltet) ist.
- Es ist nicht gestattet, die Aufsätze während des Gerätebetriebs aufzustellen und abzunehmen.
- Es ist nicht gestattet, das Gerät draußen zu benutzen.

**Der maximale Dauerbetrieb beträgt nicht mehr als 15 Minuten, schalten Sie das Gerät nicht früher als nach 30 Minuten wieder ein.**

- Schalten Sie den Mixer nach dem Betrieb aus, ziehen Sie den Netzstecker aus der Steckdose heraus und trennen Sie die Aufsätze ab.



- Tauchen Sie nie das Gehäuse und den Untersatz des Geräts, das Netzkabel oder den Netzstecker des Geräts ins Wasser oder andere Flüssigkeiten. Falls das Gerät ins Wasser gefallen ist, nehmen Sie den Stecker aus der Steckdose heraus, erst danach holen Sie das Gerät aus dem Wasser.
  - Berühren Sie das Gehäuse und den Untersatz des Mixers, das Netzkabel und den Netzstecker mit nassen Händen nicht.
  - Sperren Sie die Luftöffnungen am Gerätegehäuse nicht ab, das kann zur Überhitzung des Elektromotors führen.
  - Lassen Sie den ans Stromnetz angeschlossenen Mixer nie unbeaufsichtigt. Schalten Sie das Gerät aus, wenn Sie Reinigung vornehmen oder die Aufsätze ersetzen möchten, sowie wenn Sie es nicht benutzen.
  - Es ist nicht gestattet, beim Abtrennen des Geräts vom Stromnetz am Netzkabel zu ziehen, halten Sie den Netzstecker und ziehen Sie diesen aus der Steckdose vorsichtig heraus.
  - Reinigen Sie den Mixer regelmäßig.
  - Lassen Sie Kinder das Gerät und das Netzkabel während des Mixerbetriebs nicht berühren.
  - Beaufsichtigen Sie Kinder, damit sie das Gerät als Spielzeug nicht benutzen.
  - Während der Pausen im Mixerbetrieb stellen Sie das Gerät an einem für Kinder unzugänglichen Ort auf.
  - Das Gerät ist für körper- oder geistesbehinderte Personen (darunter Kinder) oder Personen ohne ausreichende Erfahrung und Kenntnisse nicht geeignet, wenn sie sich unter Aufsicht der Person, die für ihre Sicherheit verantwortlich ist, nicht befinden oder entsprechende Anweisungen über die Nutzung des Geräts nicht bekommen haben.
  - Aus Kindersicherheitsgründen lassen Sie Plastiktüten, die als Verpackung verwendet werden, nie ohne Aufsicht.
- Achtung!** Lassen Sie Kinder mit Plastiktüten oder Verpackungsfolien nicht spielen.  
**Erstickenungsgefahr!**
- Prüfen Sie das Netzkabel und den Netzstecker regelmäßig auf Beschädigungen der Isolierung.
  - Es ist nicht gestattet, das Gerät zu benutzen, wenn der Netzstecker oder das Netzkabel beschädigt sind, wenn das Gerät nicht richtig funktioniert oder heruntergefallen ist.
  - Es ist nicht gestattet, das Gerät selbständig zu reparieren. Es ist nicht gestattet, das Gerät selbständig auseinanderzunehmen, bei der Feststellung von irgendwelchen Beschädigungen oder im Sturzfall trennen Sie das Gerät von der Steckdose ab und wenden Sie sich an einen autorisierten (bevollmächtigten) Kundendienst unter Kontaktadressen, die im Garantieschein und auf der Webseite [www.vitek.ru](http://www.vitek.ru) angegeben sind.
  - Um Beschädigungen zu vermeiden, transportieren Sie das Gerät in der Fabrikverpackung.
  - Bewahren Sie das Gerät an einem trockenen, kühlen und für Kinder und behinderte Personen unzugänglichen Ort auf.
- DAS GERÄT IST NUR FÜR DEN GEBRAUCH IM HAUSHALT GEEIGNET*
- VOR DER ERSTEN NUTZUNG**  
**Falls das Gerät bei niedrigen Temperaturen transportiert oder aufbewahrt wurde, lassen Sie es bei der Raumlufttemperatur nicht weniger als drei Stunden bleiben.**
- Nehmen Sie das Gerät aus der Verpackung heraus und entfernen Sie alle Aufkleber, die seinen Betrieb stören.
  - Prüfen Sie die Ganzheit des Geräts; wenn Störungen auftreten, benutzen Sie das Gerät nicht.
  - Vergewissern Sie sich, dass die Betriebsspannung des Geräts und die Netzspannung übereinstimmen.
  - Waschen Sie die Aufsätze (5, 6), den Schaber (8), die Schaufel (13) und den Mixerbehälter (7) mit Warmwasser und einem neutralen Waschmittel, spülen und trocknen Sie sie ab.
  - Wischen Sie das Mixergehäuse (4) und den Halteuntersatz (12) mit einem weichen, leicht angefeuchteten Tuch ab, danach trocknen Sie diese ab.
- Anmerkung:** Um den Mixerbehälter (7) vom Halteuntersatz (12) abzunehmen, drehen Sie ihn leicht entgegen dem Uhrzeigersinn und ziehen Sie ihn nach oben.
- AUFSÄTZE**  
**Schlagbesenaufsätze fürs Schlagen/ Mischen (5)**  
Benutzen Sie die Schlagbesenaufsätze (5) fürs Schlagen von Sahne und Eiweiß, sowie für Zubereitung von Biskuitteig, Puddings, Cocktails, Creme, Majonäse, Püree und Soßen.

# DEUTSCH

## Aufsätze fürs Anteigen (6)

Benutzen Sie diese fürs Anrühren von „schwerem“ Teig und Umrühren von Füllsel.

### Anmerkung:

- Es ist nicht gestattet, den Aufsatz fürs Anteigen (6) mit dem Schlagbesenaufsatz (5) zusammen zu benutzen.

## BESCHREIBUNG DER TASTEN

- Die Auslösetaste zum Abnehmen der Aufsätze «EJECT» (1) wird fürs Abnehmen der Aufsätze (5) oder (6) benutzt.
- Mit dem Betriebsstufenschalter (2) können Sie die notwendige Aufsatzdrehgeschwindigkeit «1, 2, 3, 4, 5» wählen.
- Die «TURBO»-Taste (3) wird zum Einschalten des Mixers mit der maximalen Geschwindigkeit benutzt.
- Die Entriegelungstaste des aufklappbaren Halters «RELEASE» (10) lässt den beweglichen Halter (9) entriegeln, um seine Position zu ändern.
- Die Halterungstaste des Mixers (11) lässt den Mixer (4) vom beweglichen Halter (9) des Halteuntersatzes (12) abtrennen.

## VERWENDUNG DES GERÄTS

### Nutzung des Mixers (4).

**Sie können den Mixer (4) als separates Gerät benutzen, ohne ihn auf den Halteuntersatz (12) aufzustellen. Zur schnellen und hochwertigen Zubereitung von kleinen Nahrungsmittelportionen (beim Schlagen und Mischen) ist es besser den stationären Mixer im Handbetrieb zu benutzen, das heißt, den Mixer vom Halteuntersatz (12) abzutrennen.**

- Vergewissern Sie sich, dass der Netzstecker an die Steckdose nicht angeschlossen ist und der Betriebsstufenschalter (2) in die Position «0» eingestellt ist.
- Fassen Sie den Mixer (4) an, und dann nehmen Sie den Mixer vom Halter (9) nach oben ab, indem Sie die Halterungstaste (11) drücken und halten.
- Setzen Sie die Schlagbesenaufsätze (5) oder die Aufsätze fürs Anteigen (6) in die entsprechenden Aufstellbuchsen des Mixers (4) bis zum Knacken ein. Beide Aufsätze sollen in den Öffnungen des Mixers sicher befestigt werden (Abb. 1, 2).
- Legen Sie notwendige Nahrungsmittel in einen passenden Behälter oder in den Mixerbehälter (7) ein.

- Stecken Sie den Netzstecker in die Steckdose ein.
- Schalten Sie den Mixer mit dem Betriebsstufenschalter (2) ein und wählen Sie die notwendige Aufsatzdrehgeschwindigkeit «1, 2, 3, 4, 5».
- Beim Drücken und Halten der «TURBO»-Taste (3) läuft das Gerät mit der Höchstgeschwindigkeit.
- Nach der Beendigung des Betriebs stellen Sie den Betriebsstufenschalter (2) in die Position «0» ein und ziehen Sie den Netzstecker aus der Steckdose heraus.
- Drücken Sie die Taste (1) zum Abnehmen der aufgestellten Aufsätze (5 oder 6).

**Achtung!** Drücken Sie die Auslösetaste zum Abnehmen der Aufsätze (1) während des Betriebs des Geräts nicht.

## Verwendung des Halteuntersatzes (12)

**Für die Lösung der schwierigeren kulinarischen Aufgaben können Sie den Mixer (4) auf den Halteuntersatz (12) aufstellen:**

Drücken Sie die «RELEASE»-Taste (10) und heben Sie den Halter (9) bis zum Einrasten in der oberen Position auf (Abb. 3).

- Stellen Sie den Mixerbehälter (7) auf dem Halteuntersatz (12) auf (Abb. 4).
- Stellen Sie den Schaber (8) in den Mixerbehälter (7) auf, indem Sie die Halterungen am Schaber (8) mit den Aussparungen am Untersatz (12) zusammenfallen lassen (Abb. 5, 6).
- Setzen Sie die Schlagbesenaufsätze (5) oder die Aufsätze fürs Anteigen (6) in die entsprechenden Aufstellbuchsen des Mixers (4) bis zum Knacken ein. Beide Aufsätze sollen in den Öffnungen des Mixers sicher befestigt werden (Abb. 1, 2).

**Anmerkung:** Für den richtigen Zusammenbau stellen Sie den Aufsatz mit dem Zahnrad aus Kunststoff (5 oder 6) in die Öffnung des Mixergehäuses (4), am deren Umfang es die Markierung in Form eines Sternchen gibt.

- Stellen Sie den Mixer (4) auf den Halter (9) auf, indem Sie die Halterungen am Halter (9) mit den Öffnungen am Mixergehäuse (4) zusammenfallen lassen, und drücken Sie den Mixer zur Betätigung der Halterungen (Abb. 8). Dabei soll das Zahnrad aus Kunststoff mit der Öffnung im Halter (9) zusammenfallen, in der die Kunststoffbuchse aufgestellt ist. Heben Sie den Halter (9) mit darauf aufgestell-

- tem Mixer (4) nach oben auf, indem Sie die Entriegelungstaste «**RELEASE**» (10) drücken.
- Legen Sie notwendige Nahrungsmittel in den Behälter (7) ein.
- Drücken Sie die «**RELEASE**»-Taste (10) und lassen den Halter (9) mit dem aufgestellten Mixer (4) bis zum Einrasten herunter.
- Stecken Sie den Netzstecker in die Steckdose ein.
- Schalten Sie den Mixer mit dem Betriebsstufenschalter (2) ein und wählen Sie die notwendige Aufsatzdrehgeschwindigkeit «**1, 2, 3, 4, 5**».
- Beim Drücken und Halten der «**TURBO**»-Taste (3) läuft das Gerät mit der Höchstgeschwindigkeit.

**Achtung! Seien Sie vorsichtig! Während des Betriebs des Mixers (4) am Halteuntersatz (12) dreht sich der Behälter (7), und der Mixer (4) mit dem Halter (9) machen Pendelbewegungen in der Horizontalebene. Es ist nicht gestattet, drehende Geräteteile zu berühren. Halten Sie Haar oder frei hängende Kleiderstücke vom Drehbereich fern. Achten Sie darauf, dass keine fremden Gegenstände in den Behälter gelangen.**

- Nach der Beendigung des Betriebs stellen Sie den Betriebsstufenschalter (2) in die Position «**0**» ein und ziehen Sie den Netzstecker aus der Steckdose heraus.
- Heben Sie den Halter (9) mit darauf aufgestelltem Mixer (4) nach oben auf, indem Sie die Entriegelungstaste (10) drücken.
- Fassen Sie den Mixer (4) an, und dann nehmen Sie den Mixer vom Halter (9) nach oben ab, indem Sie die Halterungstaste (11) drücken und halten.
- Drücken Sie die Taste (1) zum Abnehmen der aufgestellten Aufsätze (5 oder 6).
- Nehmen Sie den Behälter vom Halteuntersatz (12) ab und nehmen Sie die Nahrungsmittel heraus. Um den Mixerbehälter (7) vom Halteuntersatz (12) abzunehmen, drehen Sie ihn leicht entgegen dem Uhrzeigersinn und ziehen Sie ihn nach oben.

**Anmerkungen:**

- Der maximale Dauerbetrieb beträgt nicht mehr als **15 Minuten**, schalten Sie das Gerät nicht früher als nach **30 Minuten** wieder ein.
- Sperren Sie die Luftöffnungen am Mixergehäuse nicht ab, das kann zur Überhitzung des Elektromotors führen.

**EMPFOHLENE BETRIEBSSTUFEN**

Nahrungsmitteltyp	Empfohlene Nahrungsmittelmenge	Aufsatzdrehgeschwindigkeit	Ungefähre Betriebszeit
<b>Benutzte Aufsätze: Schlagbesen (5) fürs Schlagen/Mischen</b>			
Schlagen von Eiweiß	6.	4-5	2-4 Min.
Schlagen von Sahne	300 ml	1-5	4 Min.
Mischen von Zutaten für Teig	400 g	1 - 5	1,5 – 2 Min.
Schlagen von Milchbutter	400 ml	4 - 5	1 Min.
Mischen von Milchbutter mit Mehl (bei der Notwendigkeit geben Sie eine kleine Menge Wasser zu, um die teigige Konsistenz zu bekommen)	150 g	1-2 1.	4 Min. 1 Min.
<b>Benutzte Aufsätze: Aufsätze (6) fürs Anteigen</b>			
Anrühren von Hefenteig	350 g	1 - 5	2 – 3 Min.
Milchbutter	400 ml	4 - 5	1 Min.
Mischen von Butter mit Zucker	350 g	4-5	1 Min.

**Anmerkung:** Die empfohlene Nahrungsmittelmenge, Aufsatzdrehgeschwindigkeit und Betriebszeit sind mit der Nutzung des Mixerbehälters (7) angegeben.

# DEUTSCH

## REINIGUNG UND PFLEGE

- Schalten Sie den Mixer aus und ziehen Sie den Netzstecker aus der Steckdose heraus.
- Waschen Sie die Aufsätze (5, 6), den Schaber (8), die Schaufel (13) und den Mixerbehälter (7) mit Warmwasser und einem neutralen Waschmittel, danach trocknen Sie sie ab.
- Wischen Sie den Untersatz (12) und das Mixergehäuse (4) mit einem weichen angefeuchteten Tuch ab, danach trocknen Sie diese ab.
- Tauchen Sie das Gehäuse des Mixers (4), den Untersatz (12), das Netzkabel und den Netzstecker ins Wasser oder jegliche andere Flüssigkeiten nicht.
- Achten Sie darauf, dass keine Flüssigkeit ins Mixergehäuse (4) gelangt.
- Zur Entfernung von Verschmutzungen benutzen Sie neutrale Reinigungsmittel, aber keine Metallbürsten, Abrasiv- und Lösungsmittel.

## AUFBEWAHRUNG

- Bevor Sie das Gerät zur langen Aufbewahrung wegnehmen, reinigen Sie es.
- Wickeln Sie das Netzkabel aufs Gerätegehäuse nicht auf.
- Bewahren Sie den Mixer an einem trockenen, kühlen und für Kinder unzugänglichen Ort auf.

## LIEFERUMFANG

Mixer – 1 St.  
Schaber fürs Sammeln des festgeklebten Teigs – 1 St.  
Untersatz – 1 St.  
Mixerbehälter – 1 St.  
Schlagbesenaufsätze – 1 St.  
Aufsätze fürs Anteigen – 2 St.  
Schaufel – 1 St.  
Bedienungsanleitung – 1 St.

## TECHNISCHE EIGENSCHAFTEN

Stromversorgung: 220-240 V ~ 50/60 Hz  
Leistung: 700 W

*Der Hersteller behält sich das Recht vor, Design und technische Eigenschaften der Geräte ohne Vorbenachrichtigung zu verändern*

**Nutzungsdauer des Geräts beträgt 3 Jahre**

## Gewährleistung

Ausführliche Bedingungen der Gewährleistung kann man beim Dealer, der diese Geräte verkauft hat, bekommen. Bei beliebiger Anspruchserhebung soll man während der Laufzeit der vorliegenden Gewährleistung den Check oder die Quittung über den Ankauf vorzulegen.

*Das vorliegende Produkt entspricht den Forderungen der elektromagnetischen Verträglichkeit, die in 2004/108/EC – Richtlinie des Rates und den Vorschriften 2006/95/EC über die Niederspannungsgeräte vorgesehen sind.*



## МИКСЕР VT-1415 BK

Стационарный миксер VT-1415 BK предназначен для смешивания жидкостей, приготовления соусов и десертов (взбитых сливок, пудингов, коктейлей, майонеза), а также для замешивания теста. Корпус миксера (моторный блок) — съёмный. То есть, стационарный миксер можно использовать и как ручной (например, для приготовления небольших порций чего-либо).

## ОПИСАНИЕ

1. Кнопка снятия насадок «EJECT» (Извлечь)
2. Переключатель режимов работы «0, 1, 2, 3, 4, 5»
3. Кнопка «TURBO» (Турбо)
4. Миксер
5. Насадки-венчики для взбивания/ смешивания
6. Насадки для замешивания теста
7. Чаша миксера
8. Скребок для сбора прилипшего теста
9. Откидной кронштейн/место установки миксера
10. Кнопка разблокировки откидного кронштейна «RELEASE» (Разблокировать)
11. Кнопка фиксатора миксера
12. Удерживающая подставка
13. Лопатка

## МЕРЫ БЕЗОПАСНОСТИ

Перед началом эксплуатации электроприбора внимательно прочитайте настоящее руководство и сохраните его для использования в качестве справочного материала.

Используйте устройство только по его прямому назначению, как изложено в данном руководстве. Неправильное обращение с устройством может привести к его поломке, причинению вреда пользователю или его имуществу.

- Перед включением убедитесь, что напряжение электрической сети соответствует рабочему напряжению устройства.
- Перед использованием устройства внимательно осмотрите сетевой шнур и убедитесь, что он не повреждён. Если вы обнаружили повреждение, не пользуйтесь устройством.
- Не допускайте контакта сетевого шнура с горячими поверхностями и острыми краями мебели. Не допускайте повреждения изоляции сетевого шнура.

- Не используйте устройство в непосредственной близости от источников тепла или открытого пламени.
- Используйте только те венчики и насадки, которые входят в комплект поставки.
- Перед первым использованием устройства тщательно промойте все съёмные насадки и ёмкости, которые будут контактировать с продуктами.
- Устанавливайте основание миксера на ровной устойчивой поверхности.
- Продукты помещайте в чашу миксера до включения устройства.
- Не переполняйте чашу миксера продуктами и следите за уровнем помещённых в неё продуктов.
- Извлекать продукты из чаши миксера можно только после полной остановки вращения насадок.
- **Не прикасайтесь к вращающимся частям устройства. Не допускайте попадания волос или свободно висящих элементов одежды в зону вращения.**
- Запрещается использовать венчики насадки для смешивания твёрдых ингредиентов, таких как, например, твёрдое сливочное масло или замороженное тесто.
- Перед использованием миксера убедитесь, что насадки установлены правильно и зафиксированы.
- Запрещается использовать одновременно венчик для взбивания и насадку для замешивания теста.
- Перед установкой насадок убедитесь, что вилка сетевого шнура не вставлена в электрическую розетку.
- Прежде чем подсоединить миксер к электросети убедитесь, что переключатель режимов работы установлен в положение выключено («0»).
- Запрещается снимать и устанавливать насадки во время работы устройства.
- Запрещается использовать устройство вне помещений.

**Максимальная продолжительность непрерывной работы не более 15 минут, повторное включение производите не ранее, чем через 30 минут.**

- После эксплуатации миксера выключите его, извлеките вилку сетевого шнура из розетки и отсоедините насадки.
- Не погружайте корпус и основание устройства, сетевого шнура или вилку сетевого

шнура в воду или любые другие жидкости. Если устройство упало в воду, извлеките вилку сетевого шнура из розетки, только затем достаньте устройство из воды.

- Не прикасайтесь к корпусу и основанию миксера, сетевому шнуру и вилке сетевого шнура мокрыми руками.
- Не закрывайте вентиляционные отверстия на корпусе устройства, это может привести к перегреву электромотора.
- Не оставляйте миксер, включенный в сеть без присмотра. Отключайте устройство перед чисткой, сменой насадок, а так же если вы им не пользуетесь.
- Отключая устройство от электросети, никогда не дергайте за сетевой шнур, возьмитесь за вилку сетевого шнура и аккуратно извлеките её из розетки.
- Регулярно проводите чистку миксера.
- Не разрешайте детям касаться корпуса устройства и сетевого шнура во время работы миксера.
- Осуществляйте надзор за детьми, чтобы не допустить использования прибора в качестве игрушки
- В перерывах во время работы с миксером, ставьте устройство в местах недоступных для детей.
- Прибор не предназначен для использования лицами (включая детей) с пониженными физическими, психическими или умственными способностями или при отсутствии у них опыта или знаний, если они не находятся под контролем или не проинструктированы об использовании прибора лицом, ответственным за их безопасность.
- Из соображений безопасности детей не оставляйте полиэтиленовые пакеты, используемые в качестве упаковки, без присмотра.

**Внимание!** Не разрешайте детям играть с полиэтиленовыми пакетами или пленкой.

### **Опасность удушения!**

- Периодически проверяйте сетевой шнур и вилку сетевого шнура на предмет повреждения изоляции.
- Запрещается использовать устройство при наличии повреждений сетевой вилки или сетевого шнура, если устройство работает с перебоями, а также после его падения.
- Запрещается самостоятельно ремонтировать прибор. Не разбирайте прибор самостоятельно, при возникновении любых

неисправностей, а также после падения устройства выключите прибор из розетки и обратитесь в любой авторизованный (уполномоченный) сервисный центр по контактным адресам, указанным в гарантийном талоне и на сайте [www.vitek.ru](http://www.vitek.ru).

- Во избежание повреждений перевозите устройство в заводской упаковке
- Храните устройство в сухом прохладном месте, недоступном для детей и людей с ограниченными возможностями.

*УСТРОЙСТВО ПРЕДНАЗНАЧЕНО ТОЛЬКО ДЛЯ БЫТОВОГО ИСПОЛЬЗОВАНИЯ*

### **ПЕРЕД ПЕРВЫМ ИСПОЛЬЗОВАНИЕМ**

**После транспортировки или хранения устройства при пониженной температуре необходимо выдержать его при комнатной температуре не менее трёх часов.**

- Извлеките устройство из упаковки, удалите любые наклейки, мешающие его работе.
- Проверьте целостность устройства, при наличии повреждений не пользуйтесь им.
- Убедитесь, что рабочее напряжение устройства соответствует напряжению электросети.
- Насадки (5, 6), скребок (8), лопатку (13) и чашу миксера (7) вымойте тёплой водой с нейтральным моющим средством, ополосните и просушите.
- Корпус миксера (4) и удерживающую подставку (12) протрите мягкой слегка влажной тканью, после чего вытрите насухо.

**Примечание:** Для снятия чаши (7) с удерживающей подставки (12) немного поверните её против часовой стрелки и потяните вверх.

### **НАСАДКИ**

**Насадки-венчики для взбивания/смешивания (5)**

Используйте насадки-венчики (5) для взбивания сливок, яичного белка, приготовления бисквитного теста, пудингов, коктейлей, крема, майонеза, пюре, соусов.

### **Насадки для замешивания теста (6)**

Используйте для замешивания «тяжелого» теста, перемешивания фарша.

**Примечание:**

- Запрещается использовать вместе с насадкой-венчиком для взбивания (5) насадку для замеса теста (6).



## ОПИСАНИЕ КНОПОК

- Кнопка снятия насадок «**EJECT**» (1) используется для отсоединения насадок (5) или (6).
- Переключателем режимов работы (2) вы можете выбрать нужную скорость вращения насадок «**1, 2, 3, 4, 5**».
- Кнопка «**TURBO**» (3) используется для включения миксера на максимальной скорости.
- Кнопка разблокировки откидного кронштейна «**RELEASE**» (10) позволяет разблокировать подвижной кронштейн (9) для изменения его положения.
- Кнопка фиксатора миксера (11) позволяет отсоединить миксер (4) от подвижного кронштейна (9) удерживающей подставки (12).

## ИСПОЛЬЗОВАНИЕ УСТРОЙСТВА

### Использование миксера (4).

**Вы можете использовать миксер (4) как отдельное устройство, не устанавливая его на удерживающую подставку (12). Для быстрого и качественного приготовления малых порций продуктов (при взбивании или перемешивании) лучше использовать стационарный миксер в ручном режиме, то есть «отстегнуть» сам миксер от удерживающей подставки (12).**

- Убедитесь, что вилка сетевого шнура не вставлена в электрическую розетку, а переключатель режимов работы (2) установлен в положение «**0**».
- Возьмитесь за миксер (4), а затем, нажав и удерживая кнопку фиксатора (11), снимите миксер с кронштейна (9) по направлению вверх.
- Вставьте насадки-венчики (5) или насадки для замешивания теста (6) в соответствующие гнезда миксера (4) до щелчка. Обе насадки должны надёжно зафиксироваться в отверстиях миксера (рис. 1, 2).
- Поместите необходимые ингредиенты в подходящую емкость или чашу (7).
- Вставьте вилку сетевого шнура в электрическую розетку.
- Включите миксер переключателем режимов работы (2) и выберите нужную скорость вращения насадок «**1, 2, 3, 4, 5**».
- При нажатии и удержании кнопки «**TURBO**» (3) устройство будет работать на максимальных оборотах.
- После окончания работы установите переключатель режимов работы (2) в положение «**0**» и извлеките вилку сетевого шнура из электрической розетки.

- Нажмите на кнопку (1) для снятия установленных насадок (5 или 6).

**Внимание!** Не нажимайте кнопку снятия насадок (1) во время работы устройства.

### Использование удерживающей подставки (12)

**Для решения более сложных кулинарных задач вы можете установить миксер (4) на удерживающую подставку (12):**

Нажмите кнопку «**RELEASE**» (10) и поднимите кронштейн (9) до его фиксации в верхнем положении (рис. 3).

- Установите чашу миксера (7) на удерживающей подставке (12) (рис. 4).
- Установите скребок (8) в чашу миксера (7), совместив фиксаторы на скребке (8) с углублениями на подставке (12) (рис. 5, 6)
- Вставьте насадки-венчики (5) или насадки для замешивания теста (6) в соответствующие гнезда миксера (4) до щелчка. Обе насадки должны надёжно зафиксироваться в отверстиях миксера (рис. 1, 2).

**Примечание:** Для правильной сборки насадку с пластиковой шестерёнкой (5 или 6) следует устанавливать в то отверстие корпуса миксера (4), по периметру которого имеется маркировка в виде звёздочки.

- Установите миксер (4) на кронштейн (9), совместив фиксаторы на кронштейне (9) с отверстиями на корпусе миксера (4), и нажмите на миксер для срабатывания фиксаторов (рис. 8). При этом пластиковая шестерёнка насадки должна совпадать с отверстием в кронштейне (9), в котором установлена пластиковая втулка. Поднимите кронштейн (9) с установленным на нём миксером (4) вверх, нажав на кнопку «**RELEASE**» (10).
- Поместите необходимые ингредиенты в чашу (7).
- Нажмите на кнопку «**RELEASE**» (10) и опустите кронштейн (9) с установленным миксером (4) вниз до фиксации.
- Вставьте вилку сетевого шнура в электрическую розетку.
- Включите миксер переключателем режимов работы (2) и выберите необходимую скорость вращения насадок «**1, 2, 3, 4, 5**».
- При нажатии и удержании кнопки «**TURBO**» (3) устройство будет работать на максимальных оборотах.

**Внимание!** Будьте осторожны! В процессе работы миксера (4) на удерживаю-

# РУССКИЙ

**щей подставке (12) чаша (7) вращается, а миксер (4) с кронштейном (9) совершает колебательные движения в горизонтальной плоскости. Не прикасайтесь к вращающимся частям устройства. Не допускайте попадания волос или свободно висящих элементов одежды в зону вращения. Не допускайте попадания посторонних предметов в чашу.**

- После окончания работы установите переключатель режимов работы (2) в положение «0» и извлеките вилку сетевого шнура из электрической розетки.
- Поднимите кронштейн (9) с установленным на нём миксером (4) вверх, нажав на кнопку разблокировки (10).
- Возьмитесь за миксер (4), а затем, нажав и удерживая кнопку фиксатора (11), сни-

мите миксер с кронштейна (9) по направлению вверх.

- Нажмите на кнопку (1) для снятия установленных насадок (5 или 6).
- Снимите чашу (7) с удерживающей подставки (12) и извлеките из неё продукты. Для снятия чаши (7) с удерживающей подставки (12) немного поверните её против часовой стрелки и потяните вверх.

#### **Примечания:**

- Максимальная продолжительность непрерывной работы составляет не более **15 минут**, повторное включение производите не ранее, чем через **30 минут**.
- Не закрывайте вентиляционные отверстия на корпусе миксера, это может вызвать перегрев электромотора.

## РЕКОМЕНДУЕМЫЕ РЕЖИМЫ РАБОТЫ

Тип продукта	Рекомендуемое количество продукта	Скорость вращения насадок	Приблизительное время работы
<b>Используемые насадки: венчики (5) для взбивания/смешивания</b>			
Взбивание яичных белков	6	4-5	2-4 мин.
Взбивание сливок	300 мл.	1-5	4 мин.
Смешивание ингредиентов для теста	400 г	1 - 5	1,5 – 2 мин.
Взбивание сливочного масла	400 мл.	4 - 5	1 мин.
Смешивание масла с мукой (при необходимости можно добавить немного воды для получения тестообразной консистенции)	150 г	1-2 1	4 мин. 1 мин.
<b>Используемые насадки: насадки (6) для замешивания теста</b>			
Замешивание дрожжевого теста	350 г	1 - 5	2 – 3 мин.
Сливочное масло	400 мл.	4 - 5	1 мин.
Смешивание масла с сахаром	350 г	4-5	1 мин.

**Примечание:** Рекомендуемое количество продукта, скорость вращения насадок и время работы приведены при использовании чаши миксера (7).

## ЧИСТКА И УХОД

- Выключите миксер и извлеките вилку сетевого шнура из электрической розетки.
- Вымойте насадки (5, 6), скребок (8), лопатку (13) и чашу миксера (7) тёплой водой с нейтральным моющим средством, затем просушите их.
- Протрите основание (12) и корпус миксера (4) мягкой влажной тканью, после чего вытрите их насухо.
- Не погружайте корпус миксера (4), основание (12), сетевой шнур и вилку сетевого шнура в воду или любые другие жидкости.
- Не допускайте попадания любой жидкости в корпус миксера (4).
- Для удаления загрязнений используйте нейтральные чистящие средства, не используйте металлические щётки, абразивные чистящие средства и растворители.



## ХРАНЕНИЕ

- Прежде чем убрать устройство на длительное хранение, проведите его чистку.
- Не наматывайте сетевой шнур на корпус устройства.
- Храните миксер в сухом прохладном месте, недоступном для детей.

## КОМПЛЕКТ ПОСТАВКИ

Миксер – 1 шт.  
 Скребок для сбора прилипшего теста – 1 шт.  
 Основание – 1 шт.  
 Чаша миксера – 1 шт.  
 Насадки-венчики для взбивания – 2 шт.  
 Насадки для замешивания теста – 2 шт.  
 Лопатка – 1 шт.  
 Инструкция – 1 шт.

## ТЕХНИЧЕСКИЕ ХАРАКТЕРИСТИКИ

Электропитание: 220-240 В ~ 50/60 Гц  
 Мощность: 700 Вт

*Производитель оставляет за собой право изменять характеристики устройств без предварительного уведомления*

**Срок службы устройства – 3 года**



*Данное изделие соответствует всем требуемым европейским и российским стандартам безопасности и гигиены.*

**Изготовитель:** АНДЕР ПРОДАКТС ГмбХ, Австрия

**Адрес:** Нойбаугюртель 38/7А, 1070 Вена, Австрия

**Информация для связи** – email: anderproduct@gmail.com

Информация об Импортере указана на индивидуальной упаковке.

Информация об авторизованных (уполномоченных) сервисных центрах указана в гарантийном талоне и на сайте [www.vitek.ru](http://www.vitek.ru)

Единая справочная служба:  
 +7 (495) 921-01-70

Сделано в Китае

# ҚАЗАҚША

## МИКСЕР VT-1415 BK

VT-1415 BK стационарлы миксері сұйықтықтарды араластыруға, тұздықтарды және тәттілерді (бұлғалған кілегей, пудингтер, коктейльдер, майонез) әзірлеуге, сонымен қатар қамыр илеуге арналған. Миксердің корпусы (моторлық блок) — шешілмелі. Яғни, стационарлы миксерді қолға ұстап пайдалануға болады (мысалы, бір нәрсенің ықшам үлесін әзірлеу үшін).

## СИПАТТАМАСЫ

1. «**EJECT**» (Шығару) қондымаларды шешу батырмасы
2. Жұмыс режимдерінің ауыстырғышы «**0, 1, 2, 3, 4, 5**»
3. «**TURBO**» (Турбо) батырмасы
4. Миксер
5. Бұлғауға/араластыруға арналған қондырма-бұлғауыштар
6. Қамырды илеуге арналған қондырмалар
7. Миксердің тостағаны
8. Жабысқан қамырды жинауға арналған қырғыш
9. Бүгілетін кронштейн/миксерді орнату орны
10. «**RELEASE**» (Бөгеттеуден босату) бүгілетін кронштейнді бөгеттеуден босату батырмасы
11. Миксер бекіткішінің батырмасы
12. Ұстайтын тұғыр
13. Қалақша

## ҚАУІПСІЗДІК ШАРАЛАРЫ

Аспапты пайдалану алдында берілген нұсқаулықпен зейін қойып танысыңыз және оны анықтамалық материал ретінде пайдалану үшін сақтап қойыңыз.

Құрылғыны осы басшылықта жазылғандай тек оның тікелей міндеті бойынша ғана пайдаланыңыз. Құрылғыны дұрыс пайдаланбау оның бұзылуына, пайдаланушыға немесе оның мүлігіне зиян келтіруіне әкелуі мүмкін.

- Миксерді алғашқы іске қосқан кезде, аспаптың жұмыс істеу кернеуі желінің кернеуіне сәйкес келетініне көз жеткізіңіз.
- Құрылғыны пайдалану алдында желілік бауды зейін қойып қарап шығыңыз және оның бүлінбегеніне көз жеткізіңіз. Егер сіз бұлнуді тапсаңыз, құрылғыны пайдаланбаңыз.
- Желілік баудың ыстық беттермен және жиһаздың үшкір шеттерімен жанасуына жол бермеңіз.

- Құрылғыны жылу көздерінің немесе ашық оттың тікелей қасында пайдаланбаңыз.
  - Жеткізілім жинағына кіретін бұлғауыштар мен қондырмаларды ғана пайдаланыңыз.
  - Құрылғыны алғашқы пайдалану алдында, тағамдармен жанасатын барлық шешілмелі қондырмалар мен ыдыстарды жуыңыз.
  - Миксердің негізін тұзу тұрақты бетке орнатыңыз.
  - Тағамдарды миксердің тостағанына құрылғыны іске қосқанға дейін салыңыз.
  - Миксердің тостағанын тағамдармен асыра толтырмаңыз және оған салынған тағамдардың деңгейін қадағалаңыз.
  - Қондырмалардың айналуы толық тоқтағаннан кейін ғана миксердің тостағанынан тағамдарды шығаруға болады.
  - **Құрылғының айналатын бөліктеріне қолыңызды тигізбеңіз. Шаптың немесе еркін салбыраған киім бөліктерінің айналу аймағына таянуына жол бермеңіз.**
  - Бұлғауыштарды қондырмаларды қатты тағамдарды, мысалы қатты сары май немесе мұздатылған қамырды аараластыру үшін пайдалануға тыйым салынады.
  - Миксерді пайдалану алдында қондырмалардың дұрыс орнатылғанына және бекітілгеніне көз жеткізіңіз.
  - Бұлғауға арналған бұлғауыш пен қамырды раластыруға арналған қондырманы бір уақытта пайдалануға тыйым салынады.
  - Қондырмаларды орнату алдында желілік баудың айыртетігі электрлік ашалыққа салынбағанына көз жеткізіңіз.
  - Миксерді электржелісіне қосу алдында жұмыс режимдерінің ауыстырғышы сөндірілген («0») күйіне белгіленгеніне көз жеткізіңіз.
  - Құрылғы жұмыс істеп тұрғанда қондырмаларды шешуге және орнатуға тыйым салынады.
  - Құрылғыны панажайлардан тыс пайдалануға тыйым салынады.
- Үздіксіз жұмыс істеудің максималды ұзақтығы 15 минут артық емес, қайталап іске қосуды 30 минуттан кем емес уақыттан кейін жүзеге асырыңыз.**
- Миксерді пайдаланып болғаннан кейін оны сөндіріңіз, желілік баудың айыртетігін ашалықтан шығарыңыз және қондырмаларды шешіңіз.

- Құрылғының корпусы мен негізін, желілік бауды немесе желілік баудың айыртетігін суға немесе кез-келген басқа сұйықтықтарға марымаңыз. Егер құрылғы суға түсіп кетсе, желілік баудың айыртетігін ашалаықтан шығарыңыз, содан кейін ғана құрылғыны судан шығарыңыз.
- Миксердің корпусы мен негізінше, желілік бауға және желілік баудың айыртетігіне сулы қолыңызды тигізбеңіз.
- Құрылғы корпусындағы желдетіс саңылауларын жаппаңыз, бұл электрмотордың қызып кетуіне әкелуі мүмкін.
- Желіге қосылған миксерді қараусыз қалдырмаңыз. Тазалау, қондырмаларды алмастыру алдында, сонымен қатар сіз оны пайдаланбайтын болсаңыз құрылғыны сөндіріңіз.
- Құрылғыны электржелісінен ажыратқанда, ешқашан желілік баудан тартпаңыз, желілік баудың айыртетігінен ұстаңыз және оны ашалаықтан ұқыпты шығарыңыз.
- Миксерді тазалауды мезгілімен атқарыңыз.
- Балаларға миксер жұмыс істеген уақытта құрылғы корпусына және желілік бауға қолдарын тигізуге рұқсат етпеңіз.
- Аспапты ойыншық ретінде пайдалануға жол бермеу үшін балаларға қадағалауды жүзеге асырыңыз
- Миксермен жұмыс істеу арасындағы үзілістерде, құрылғыны балалардың қолы жетпейтін қойыңыз.
- Дене, жүйке немесе сана мүмкіндіктері төмендетілген тұлғалардың (балаларды қоса) немесе оларда тәжірибесі немесе білімі болмаса, егер олар бақыланбаса немесе олардың қауіпсіздігі үшін жауап беретін тұлғамен аспапты пайдалану туралы нұсқаулықтар берілген болмаса, аспап олардың пайдалануына арналмаған.
- Балалардың қауіпсіздігі мақсатында орау ретінде пайдаланылатын полиэтилен қаптарды қараусыз қалдырмаңыз.

**Назар аударыңыз!** Балаларға полиэтилен қаптармен немесе үлдірмен ойнауға рұқсат етпеңіз. **Тұншығу қаупі бар!**

- Желілік бауды және желілік баудың айыртетігін оқшаулануының бүлінуіне мезгілімен тексеріп тұрыңыз.
- Желілік айыртетігінің немесе желілік бауының бүлінуі болған кезде, егер

- құрылғы іркілістермен жұмыс істесе, сонымен қатар ол құлағаннан кейін құрылғыны пайдалануға тыйым салынады.
- Аспапты өз бетімен жөндеуге тыйым салынады. Аспапты өз бетіңізбен бөлшектемеңіз, кез-келген ақаулықтар пайда болғанда, сонымен қатар құрылғы құлағаннан кейін аспапты ашалаықтан сөндіріңіз және кепілдік талонында және [www.vitek.ru](http://www.vitek.ru) сайтында көрсетілген хабарласу мекен-жайлары бойынша кез-келген туындыгерлес (өкілетті) қызмет көрсету орталықтарына хабарласыңыз.
- Бүлінулерге жол бермеу үшін құрылғыны зауыттық орауда тасымалдаңыз
- Құрылғыны құрғақ салқын, балалардың және мүмкіндіктері шектеулі адамдардың қолы жетпейтін жерде сақтаңыз.

## ҚҰРЫЛҒЫ ТҰРМЫСТА ПАЙДАЛАНУҒА ҒАНА АРНАЛҒАН

**АЛҒАШҚЫ ПАЙДАЛАНУ АЛДЫНДА**  
**Құрылғыны төмен температура жағдайында тасымалдаған немесе сақтаған кезде оны бөлме температурасында үш сағаттан кем емес уақыт бойы ұстау қажет.**

- Құрылғыны ораудан шығарыңыз, оның жұмысына кедергі болатын кез-келген жапсырмаларды жойыңыз.
- Құрылғының тұтастығын тексеріңіз, бүлінулері болғанда оны пайдаланбаңыз.
- Құрылғының жұмыс істеу кернеуі электржелісінің кернеуіне сәйкес келетініне көз жеткізіңіз.
- Қондырмаларды (5, 6), қырғышты (8), қалақшаны (13) миксердің тостағанын (7) бейтарап жуғыш затты бар жылы сумен жуыңыз, шайыңыз және құрғатыңыз.
- Миксердің корпусын (4) және ұстайтын тұғырды (12) жұмсақ сәл дымқыл матамен сүртіңіз, содан кейін құрғатып сүртіңіз.

**Ескерту:** Тостағанды (7) ұстайтын тұғырдан (12) шешу үшін оны сағат тіліне қарсы сәл бұраңыз және жоғары тартыңыз.

## ҚОНДЫРМАЛАР

### Бұлғауға/араластыруға арналған қондырма-бұлғауыштар (5)

Қондырма-бұлғауыштарды (5) кілегейді, жұмыртқа ақуызын бұлғау, бсиквит қамырын, пудингерді, коктейльдерді, кремдерді,

# ҚАЗАҚША

майонезді, езбені, тұздықтарды өзірлеу үшін пайдаланыңыз.

## Қамырды илеуге арналған қондырмалар (6)

«Ауыр» қамырды илеу, фаршты араластыру үшін пайдаланыңыз.

**Ескерту:** Бұлғауға арналған қондырма-бұлғауышпен (5) бірге қамырды илеуге арналған қондырманы (6) пайдалануға тыйым салынады.

## БАТЫРМАЛАРДЫҢ СИПАТТАМАЛАРЫ

- «EJECT» қондырмаларды шешу батырмасы (1) қондырмаларды (5) немесе (6) шешу үшін пайдаланылады.
- Жұмыс режимдерінің ауыстырығышымен (2) сіз қондырмалардың қажетті айналу жылдамдығын таңдай аласыз «1, 2, 3, 4, 5».
- «TURBO» батырмасы (3) миксерді максималды жылдамдықта іске қосу үшін пайдаланылады.
- «RELEASE» бүгілетін кронштейнді бөгеттеуден босату батырмасы (10) қозғалмалы кронштейннің (9) күйін өзгерту үшін оны бөгеттеуден босатуға мүмкіндік береді.
- Миксер бекіткішінің батырмасы (11) миксерді (4) ұстайтын тұғырдың (12) қозғалмалы кронштейнінен (9) шешуге мүмкіндік береді.

## ҚҰРЫЛҒЫНЫ ПАЙДАЛАНУ

### Миксерді (4) пайдалану.

**Сіз миксерді (4) ұстайтын тұғырға (12) орнатпай, жеке құрылғы ретінде пайдалана аласыз. Тағамдардың аз үлесін (бұлғағанда немесе араластырғанда) стационарлы миксерді қолға ұстап, яғни миксердің өзін ұстайтын тұғырдан (12) «босатып» пайдаланған дұрыс.**

- Желілік баудың айыртетігі электрлік ашалыққа салынғанына, ал жұмыс режимдерінің ауыстырығышы (2) «0» күйіне белгіленгеніне көз жеткізіңіз.
- Миксерді (4) ұстаңыз, ал кейін, бекіткіш (11) басып және ұстап, миксерді кронштейннен (9) жоғары қарай тартып шешіңіз.
- Қондырма-бұлғауыштарды (5) немесе қамырды илеуге арналған қондырмаларды (6) миксердің (4) сәйкес ұяларына шыртылға дейін салыңыз.

Қондырмалардың екеуі де миксердің саңылауларында сенімді бекітілуі керек (сур. 1, 2).

- Қажетті құрамдас бөліктерді сәйкес ыдысқа немесе тостағанға (7) салыңыз.
- Желілік баудың айыртетігін электрлік ашалыққа салыңыз.
- Жұмыс режимдерінің ауыстырығышымен (2) миксерді іске қосыңыз және қондырмалардың қажетті айналу жылдамдығын таңдаңыз «1, 2, 3, 4, 5».
- «TURBO» батырмасын (3) басып ұстағанда құрылғы максималды айналымдарда жұмыс істейді.
- Жұмысты аяқтағаннан кейін жұмыс режимдерінің ауыстырығышын (2) «0» күйіне белгілеңіз және желілік баудың айыртетігін электрлік ашалықтан шығарыңыз.
- Орнатылған қондырмаларды (5 немесе 6) шешу үшін батырманы (1) басыңыз.

**Назар аударыңыз! Құрылғы жұмыс істеп тұрғанда қондырмаларды шешу батырмасын (1) баспаңыз.**

## Ұстайтын тұғырды (12) пайдалану

**Анағұрлым күрделі аспаздық міндеттерді шешу үшін сіз миксерді (4) ұстайтын тұғырда (12) пайдалана аласыз:**

- «RELEASE» батырмасын (10) басыңыз және кронштейнді (9) оның жоғары күйінде бекітілгенге дейін көтеріңіз (сур. 3).
- Миксердің тостағанын (7) ұстайтын тұғырға (12) орнатыңыз (сур. 4).
- Қырғышты (8) миксердің тостағанына (7) қырғыштағы (8) бекіткіштерді тұғырдағы (12) ойықтармен сәйкестендіріп орнатыңыз (сур. 5, 6)
- Қондырма-бұлғауыштарды (5) немесе қамырды илеуге арналған қондырманы (6) миксердің (4) сәйкес ұяларына шыртылға дейін салыңыз. Қондырманың екеуі де миксердің саңылауларында сенімді бекітілуі керек (сур. 1, 2).

**Ескерту:** Дұрыс құрастыру үшін **пластик шығыршығы бар қондырманы (5 немесе 6) жан-жағында жұлдызша түріндегі белгілеуі бар миксер корпусындағы саңылауға орнату керек.**

- Миксерді (4) кронштейнге (9), кронштейндегі (9) бекіткіштерді миксер (4) корпусындағы саңылаулармен сәйкестендіріп орнатыңыз, және бекіткіштер бекітілуі үшін миксерге

- басыңыз (сур. 8). Осы кезде қондырманың пластик шығыршығы пластик төлкесі бар кронштейндегі (9) саңылаумен сәйкес болуы керек. «**RELEASE**» батырмасына (10) басып, кронштейнді (9) оған орнатылған миксермен (4) жоғары көтеріңіз.
- Қажетті құрамдас бөліктерді тостағанға (7) салыңыз.
  - «**RELEASE**» батырмасына (10) басыңыз және кронштейнді (9) оған орнатылған миксермен (4) төмен қарай бекітілгенге дейін түсіріңіз.
  - Желілік шнурдың ашасын электр розеткасына сұғыңыз.
  - Миксерді жұмыс режимдерінің ауыстырғышымен (2) іске қосыңыз және қондырмалардың қажетті айналу жылдамдығын таңдаңыз «**1, 2, 3, 4, 5**».
  - «**TURBO**» батырмасын (3) басып ұстағанда құрылғы максималды айналымдарда жұмыс істейді.

**Назар аударыңыз! Сақ болыңыз! Миксердің (4) ұстайтын тұғырда (12) жұмыс істеуі процесінде тостаған (7) айналады, ал кронштейні (9) бар миксер (4)көлденең жазықтықта тербелісті қозғалыстар жасайды. Құрылғының айналатын бөліктеріне қолыңызды тигізбеңіз. Шаштың немес еркін салбыраған киім**

**бөліктерін айналу аймағына таяуға жол бермеңіз. Тостағанға бөтен заттардың түсуіне жол бермеңіз.**

- Жұмысты аяқтағаннан кейін жұмыс режимдерінің ауыстырғышын (2) «**0**» күйіне белгілеңіз және желілік баудың айыртетігін электрлік ашалықтан шығарыңыз.
- Бөгеттеу батырмасына (10) басып, кронштейнді (9) оған орнатылған миксермен (4) бірге жоғары қарай көтеріңіз.
- Миксерден (4) ұстаңыз, ал кейін, бекіткіш батырмасына (11) басып және ұстап тұрып, миксерді кронштейннен (9) жоғары қарай шешіңіз.
- Орнатылған қондырмаларды (5 немесе 6) шешу үшін батырманы (1) басыңыз.
- Тостағанды (7) ұстайтын тұғырдан (12) шешіңіз және одан тағамдарды шығарыңыз. тостағанды (7) ұстайтын тұғырдан (12) шешу үшін оны сағат тіліне қарсы сәл бұраңыз және жоғарай қарай тартыңыз.

**Ескерту:**

- Үздіксіз жұмыс істеудің максималды ұзақтығы **15 минут** артық емес, қайталап іске қосуды **30 минуттан** кем емес уақыттан кейін жүзеге асырыңыз.
- Миксер корпусындағы желдетіс саңылауларын жаппаңыз, бұл мотордың қызып кетуін тудыруы мүмкін.

## ҰСЫНЫЛАТЫН ЖҰМЫС РЕЖИМДЕРІ

Тағам түрі	Тағамның ұсынылатын көлемі	Қондырмалардың айналу жылдамдығы	Шамамен жұмыс істеу уақыты
<b>Қолданатын қондырмалар: бұлғауға/араластыруға арналған бұлғауыштар (5)</b>			
Жұмыртқа ақуыздарын бұлғау	6	4-5	2-4 мин.
Кілегейді бұлғау	300 мл.	1-5	4 мин.
Қамырға қажетті құрамдас бөліктерді араластыру	400 г	1 - 5	1,5 – 2 мин.
Сары майды бұлғау	400 мл.	4 - 5	1 мин.
Майды ұнмен араластыру (қажет болғанда қамыр тәрізді консистенция алу үшін шамалы су қосуға болады)	150 г	1-2 1	4 мин. 1 мин.
<b>Қолданатын қондымалар: Қамырды араластыруға арналған қондырмалар (6)</b>			
Ашыған қамырды араластыру	350 г	1 - 5	2 – 3 мин.
Сары май	400 мл.	4 - 5	1 мин.
Майды қантпен араластыру	350 г	4-5	1 мин.

**Ескерту:** Тағамның ұсынылатын көлемі, қондырмалардың айналу жылдамдығы және жұмыс уақыты миксер тостағанын (7) пайдаланған кезде келтірілген.

# ҚАЗАҚША

## ТАЗАЛАУ ЖӘНЕ КҮТІМ

- Миксерді сөндіріңіз және желілік баудың айыретігін электрлік ашалықтан шығарыңыз.
- Қондырмаларды (5, 6), қырғышты (8), қалақшаны (13) және миксер тостағанын (7) бейтарап жуғыш заты бар жылы сумен жуыңыз, содан кейін оларды құрғатыңыз.
- Негізді (12) және миксер (4) корпусын жұмсақ сәл дымқыл матамен сүртіңіз, содан кейін оларды құрғатып сүртіңіз.
- Миксер (4) корпусын, негізді (12), желілік бауды және желілік баудың айыретігін суға немес кез-келген басқа сұйықтықтарға матырмаңыз.
- Миксер (4) корпусына кез-келген сұйықтықтың тиюіне жол бермеңіз.
- Ластануларды жою үшін бейтарап тазалағыш заттарды пайдаланыңыз, металл қылшақтарды, қажайтын тазалағыш заттарды және еріткіштерді пайдаланбаңыз.

## САҚТАУ

- Құрылғыны ұзақ сақтауға салып қойғанға дейін, оны тазалауды жүргізіңіз.
- Желілік бауды құрылғы корпусына оарамаңыз.
- Миксерді құрғақ салқын, балалардың қолы жетпейтін жерде сақтаңыз.

## ЖЕТКІЗІЛІМ ЖИНАҒЫ

Миксер – 1 дн.  
Жабысып қалған қамырды жинауға арналған қырғыш – 1 дн.  
Негізі – 1 дн.  
Миксердің тостағаны – 1 дн.  
Бұлғауға арналған қондыма-бұлғауыштар – 2 дн.  
Қамырды илеуге арналған қондырмалар – 2 дн.  
Қалақша – 1 дн.  
Нұсқаулық – 1 дн.

## ТЕХНИКАЛЫҚ СИПАТТАМАЛАРЫ

Электрқорегі: 220–240 В ~ 50/60 Гц  
Қуаты: 700 Вт

*Өндіруші аспап сипаттамаларын алдын-ала хабарлаусыз өзгерту құқығын сақтайды*

**Құрылғының қызмет ету мерзімі – 3 жыл**

## Гарантиялық міндеттілігі

Гарантиялық жағдайдағы қаралып жатқан бөлшектер дилерден тек сатып алынған адамға ғана беріледі. Осы гарантиялық міндеттілігіндегі шағымдалған жағдайда төлеген чек немесе квитанциясын көрсетуі қажет.

**ЕАС**

## МІКСЕР VT-1415 BK

Стационарний міксер VT-1415 BK призначений для змішування рідин, приготування соусів та десертів (збитих вершків, пудингів, коктейлів, майонезу), а також для замішування тіста. Корпус міксера (моторний блок) знімний. Тобто стаціонарний міксер можна використовувати і як ручний (наприклад, для приготування невеликих порцій чого-небудь).

### ОПИС

1. Кнопка зняття насадок «**EJECT**» (Вийняти)
2. Перемикач режимів роботи «**0, 1, 2, 3, 4, 5**»
3. Кнопка «**TURBO**» (Турбо)
4. Міксер
5. Насадки-віночки для збивання/змішування
6. Насадки для замішування тіста
7. Чаша міксера
8. Шкребок для збирання прилиплого тіста
9. Відкидний кронштейн/місце установки міксера
10. Кнопка розблокування відкидного кронштейна «**RELEASE**» (Розблокувати)
11. Кнопка фіксатора міксера
12. Утримуюча підставка
13. Лопатка

### ЗАПОБІЖНІ ЗАХОДИ

Перед початком експлуатації електроприладу уважно прочитайте це керівництво з експлуатації і збережіть його для використання як довідковий матеріал.

Використовуйте пристрій тільки за його прямим призначенням, як викладено у цьому керівництві. Неправильне поводження з пристроєм може привести до його поломки, спричинення шкоди користувачеві або його майну.

- Перед вмиканням переконайтеся, що напруга електричної мережі відповідає робочій напрузі пристрою.
- Перед використанням пристрою уважно огляньте мережевий шнур і переконайтеся, що він не пошкоджений. Якщо ви виявили пошкодження, не користуйтеся пристроєм.
- Не допускайте контакту мережного шнура з гарячими поверхнями та гострими кромками меблів. Не допускайте пошкодження ізоляції мережного шнура.

- Не використовуйте пристрій у безпосередній близькості від джерел тепла або відкритого полум'я.
  - Використовуйте лише ті віночки та насадки, які входять до комплекту постачання.
  - Перед першим використанням пристрою ретельно промийте всі знімні насадки та посудини, які контактуватимуть з продуктами.
  - Встановлюйте основу міксера на рівній стійкій поверхні.
  - Продукти поміщайте у чашу міксера до вмикання пристрою.
  - Не переповнюйте чашу міксера продуктами та наглядуйте за рівнем покладених в неї продуктів.
  - Виймати продукти з чаші міксера можна лише після повного припинення обертання насадок.
  - **Не торкайтеся обертових частин пристрою. Не допускайте потрапляння волосся або вільно висячих елементів одягу у зону обертання.**
  - Забороняється використовувати віночки-насадки для змішування твердих інгредієнтів, таких як, наприклад, тверде вершкове масло або заморожене тісто.
  - Перед використанням міксера переконайтеся, що насадки встановлені правильно та зафіксовані.
  - Забороняється використовувати одночасно віночок для збивання та насадку для замішування тіста.
  - Перед установленням насадок переконайтеся, що вилка мережного шнура не вставлена в електричну розетку.
  - Перш ніж під'єднати міксер до електромережі переконайтеся, що перемикач режимів роботи установлений у положення вимкнено («**0**»).
  - Забороняється знімати та встановлювати насадки під час роботи пристрою.
  - Забороняється використовувати пристрій поза приміщеннями.
- Максимальна тривалість безперервної роботи не більше 15 хвилин, повторне вмикання робіть не раніше, ніж через 30 хвилин.**
- Після експлуатації міксера вимкніть його, витягніть вилку мережного шнура з електричної розетки і від'єдніть насадки.



# УКРАЇНЬСКА

- Не занурюйте корпус та основу пристрою, мережний шнур або вилку мережевого шнура у воду або у будь-які інші рідини. Якщо пристрій впав у воду, витягніть вилку мережного шнура з розетки, тільки потім дістаньте пристрій з води.
  - Не торкайтеся корпусу та основи міксера, мережного шнура та вилки мережного шнура мокрими руками.
  - Не закривайте вентиляційні отвори на корпусі пристрою, це може спричинити перегрів електромотора.
  - Не залишайте міксер, увімкнутий у мережу, без нагляду. Вимикайте пристрій перед чищенням, зміною насадок, а також якщо ви ним не користуєтеся.
  - Вимикаючи пристрій з електромережі, ніколи не смикайте за мережевий шнур, візьміться за вилку мережевого шнура і акуратно витягніть її з розетки.
  - Регулярно робіть чищення міксера.
  - Не дозволяйте дітям торкатися корпусу пристрою та мережного шнура під час роботи міксера.
  - Здійснюйте нагляд за дітьми, щоб не допустити використання пристрою як іграшки.
  - В перервах під час роботи з міксером ставте пристрій в місцях, недоступних для дітей.
  - Пристрій не призначений для використання особами (включаючи дітей) зі зниженими фізичними, психічними і розумовими здібностями або при відсутності у них досвіду або знань, якщо вони не знаходяться під контролем або не проінструктовані щодо використання пристрою особою, відповідальною за їх безпеку.
  - З міркувань безпеки дітей не залишайте поліетиленові пакети, що використовуються як упаковка, без нагляду.
- Увага!** Не дозволяйте дітям грати з поліетиленовими пакетами або плівкою.

## **Небезпека удушення!**

- Періодично перевіряйте мережний шнур та вилку мережного шнура на предмет пошкоджень ізоляції.
- Забороняється використовувати пристрій за наявності пошкоджень мережної вилки або мережного шнура, якщо пристрій працює з перебоями, а також після його падіння.

- Забороняється самостійно ремонтувати пристрій. Не розбирайте пристрій самостійно, при виникненні будь-яких несправностей, а також після падіння пристрою вимкніть пристрій з розетки та зверніться до будь-якого авторизованого (уповноваженого) сервісного центру за контактними адресами, вказаними у гарантійному талоні та на сайті [www.vitek.ru](http://www.vitek.ru).
- Щоб уникнути пошкоджень, перевозьте пристрій тільки в заводській упаковці.
- Зберігайте пристрій у сухому прохолодному місці, недоступному для дітей і людей з обмеженими можливостями.

## **ПРИСТРІЙ ПРИЗНАЧЕНИЙ ТІЛЬКИ ДЛЯ ПОБУТОВОГО ВИКОРИСТАННЯ**

### **ПЕРЕД ПЕРШИМ ВИКОРИСТАННЯМ**

**Після транспортування або зберігання пристрою при зниженій температурі необхідно витримати його при кімнатній температурі не менше трьох годин.**

- Вийміть пристрій з упаковки, видаліть будь-які наклейки, що заважають його роботі.
- Перевірте цілісність пристрою, за наявності пошкоджень не користуйтеся ним.
- Переконайтеся, що робоча напруга пристрою відповідає напрузі електромережі.
- Насадки (5, 6), шкребок (8), лопатку (13) і чашу міксера (7) вимийте теплою водою з нейтральним миючим засобом, сполосніть та просушіть.
- Корпус міксера (4) і утримуючу підставку (12) протріть м'якою, злегка вологою тканиною, після чого витріть насухо.

**Примітка:** Для зняття чаші (7) з утримуючої підставки (12) трохи поверніть її проти годинникової стрілки і потягніть вгору.

### **НАСАДКИ**

#### **Насадки-віночки для збивання/змішування (5)**

Використовуйте насадки-віночки (5) для збивання вершків, яєчного білка, приготування бісквітного тіста, пудингів, коктейлів, крему, майонезу, пюре, соусів.

#### **Насадки для замішування тіста (6)**

Використовуйте для замішування «важкого» тіста, перемішування фаршу.



## **Примітка:**

- Забороняється використовувати разом з насадкою-віночком для збивання (5) насадку для замішування тіста (6).

## **ОПИС КНОПОК**

- Кнопка зняття насадок «**ЕЈЕСТ**» (1) використовується для від'єднання насадок (5) або (6).
- Перемикачем режимів роботи (2) ви можете вибрати потрібну швидкість обертання насадок «**1, 2, 3, 4, 5**».
- Кнопка «**TURBO**» (3) використовується для увімкнення міксера на максимальній швидкості.
- Кнопка розблокування відкидного кронштейна «**RELEASE**» (10) дозволяє розблокувати рухомий кронштейн (9) для зміни його положення.
- Кнопка фіксатора міксера (11) дозволяє від'єднати міксер (4) від рухомого кронштейна (9) утримуючої підставки (12).

## **ВИКОРИСТАННЯ ПРИСТРОЮ**

### **Використання міксера (4)**

**Ви можете використовувати міксер (4) як окремий пристрій, не встановлюючи його на утримуючу підставку (12). Для швидкого і якісного приготування малих порцій продуктів (при збиванні або перемішуванні) краще використовувати стаціонарний міксер у ручному режимі, тобто «відстебнути» сам міксер від утримуючої підставки (12).**

- Переконайтеся, що вилка мережевого шнура не вставлена в електричну розетку, а перемикач режимів роботи (2) встановлений у положення «**0**».
- Візьміться за міксер (4), натиснувши і утримуючи кнопку фіксатора (11), зніміть міксер з кронштейна (9) у напрямку вгору.
- Вставте насадки-віночки (5) або насадки для замішування тіста (6) у відповідні гнізда міксера (4) до клацання. Обидві насадки мають щільно зафіксуватися у отворах міксера (мал. 1, 2).
- Помістіть необхідні інгредієнти у відповідну посудину або чашу (7).
- Вставте вилку мережного шнура в електричну розетку.
- Увімкніть міксер перемикачем режимів роботи (2) та виберіть потрібну швидкість обертання насадок «**1, 2, 3, 4, 5**».

- При натисненні і утриманні кнопки «**TURBO**» (3) пристрій працюватиме на максимальних обертах.
- Після закінчення роботи установіть перемикач режимів роботи (2) у положення «**0**» і витягніть вилку мережевого шнура з електричної розетки.
- Натисніть на кнопку (1) для зняття встановлених насадок (5 або 6).

**Увага! Не натискайте кнопку зняття насадок (1) під час роботи пристрою.**

**Використання утримуючої підставки (12)  
Для вирішення складніших кулінарних завдань ви можете установити міксер (4) на утримуючу підставку (12):**

- Натисніть кнопку «**RELEASE**» (10) і підійміть кронштейн (9) до його фіксації у верхньому положенні (мал. 3).
- Установіть чашу міксера (7) на утримуючій підставці (12) (мал. 4).
- Установіть шкребок (8) у чашу міксера (7), поєднавши фіксатори на шкребкові (8) з заглибленнями на підставці (12) (мал. 5, 6)
- Вставте насадки-віночки (5) або насадки для замішування тіста (6) у відповідні гнізда міксера (4) до клацання. Обидві насадки мають щільно зафіксуватися у отворах міксера (мал. 1, 2).

**Примітка:** Для правильного складання насадку з **пластиковою шестірнею** (5 або 6) слід встановлювати у той отвір корпусу міксера (4), по периметру якого є маркування у вигляді зірочки.

- Установіть міксер (4) на кронштейн (9), поєднавши фіксатори на кронштейні (9) з отворами на корпусі міксера (4), і натисніть на міксер для спрацьовування фіксаторів (мал. 8). При цьому пластикова шестірня насадки має збігатися з отвором у кронштейні (9), в якому встановлена пластикова втулка. Підніміть кронштейн (9) з встановленим на ньому міксером (4) вгору, натиснувши на кнопку «**RELEASE**» (10).
- Помістіть необхідні інгредієнти у чашу (7).
- Натисніть на кнопку «**RELEASE**» (10) та опустіть кронштейн (9) з встановленим міксером (4) вниз до фіксації.
- Вставте вилку мережного шнура в електричну розетку.
- Увімкніть міксер перемикачем режимів роботи (2) та виберіть необхідну швидкість обертання насадок «**1, 2, 3, 4, 5**».

# УКРАЇНЬСКА

- При натисненні і утриманні кнопки «TURBO» (3) пристрій працюватиме на максимальних обертах.

**Увага! Будьте обережні! В процесі роботи міксера (4) на утримуючій підставці (12) чаша (7) обертається, а міксер (4) з кронштейном (9) здійснює коливальні рухи у горизонтальній площині. Не торкайтеся обертових частин пристрою. Не допускайте потрапляння волосся або вільно висячих елементів одягу у зону обертання. Не допускайте потрапляння сторонніх предметів у чашу.**

- Після закінчення роботи установіть перемикач режимів роботи (2) у положення «0» та витягніть вилку мережевого шнура з електричної розетки.
- Підніміть кронштейн (9) з установленим на ньому міксером (4) вгору, натиснувши на кнопку розблокування (10).

- Візьміться за міксер (4), а потім, натиснувши і утримуючи кнопку фіксатора (11), зніміть міксер з кронштейна (9) у напрямку вгору.
- Натисніть на кнопку (1) для зняття установлених насадок (5 або 6).
- Зніміть чашу (7) з утримуючої підставки (12) та витягніть з неї продукти. Для зняття чаші (7) з утримуючої підставки (12) трохи поверніть її проти годинникової стрілки і потягніть вгору.

### Примітки:

- Максимальна тривалість безперервної роботи складає не більше **15 хвилин**, повторне вмикання робіть не раніше, ніж через **30 хвилин**.
- Не закривайте вентиляційні отвори на корпусі міксера, це може спричинити перегрів електромотора.

## РЕКОМЕНДУЄМІ РЕЖИМИ РОБОТИ

Тип продукту	Рекомендуєма кількість продукту	Швидкість обертання насадок	Приблизний час роботи
<b>Використовуємі насадки: віночки (5) для збивання/змішування</b>			
Збивання яєчних білків	6	4-5	2-4 хв.
Збивання вершків	300 мл	1-5	4 хв.
Змішування інгредієнтів для тіста	400 г	1 - 5	1,5 – 2 хв.
Збивання вершкового масла	400 мл	4 - 5	1 хв.
Змішування масла з борошном (за необхідності можна додати трохи води для отримання тістоподібної консистенції)	150 г	1-2 1	4 хв. 1 хв.
<b>Використовуємі насадки: насадки (6) для замішування тіста</b>			
Замішування дріжджового тіста	350 г	1 - 5	2 – 3 хв.
Вершкове масло	400 мл	4 - 5	1 хв.
Змішування масла з цукром	350 г	4-5	1 хв.

**Примітка:** Рекомендуєма кількість продукту, швидкість обертання насадок і час роботи наведені при використанні чаші міксера (7).

## ЧИЩЕННЯ ТА ДОГЛЯД

- Вимкніть міксер і витягніть вилку мережевого шнура з електричної розетки.
- Вимийте насадки (5, 6), шкребок (8), лопатку (13) та чашу міксера (7) теплою водою з нейтральним миючим засобом, потім просушіть їх.
- Протріть основу (12) та корпус міксера (4) м'якою вологою тканиною, після чого витріть їх досуха.

- Не занурюйте корпус міксера (4), основу (12), мережний шнур та вилку мережного шнура у воду або будь-які інші рідини.
- Не допускайте потрапляння будь-якої рідини у корпус міксера (4).
- Для видалення забруднень використовуйте нейтральні чистячі засоби, не використовуйте металеві щітки, абразивні чистячі засоби і розчинники.

## **ЗБЕРІГАННЯ**

- Перш ніж забрати пристрій на тривале зберігання, зробіть його чищення.
- Не намотуйте мережевий шнур на корпус пристрою.
- Зберігайте міксер у сухому прохолодному місці, недоступному для дітей.

## **КОМПЛЕКТ ПОСТАЧАННЯ**

Міксер – 1 шт.

Шкребок для збирання прилиплого тіста – 1 шт.

Основа – 1 шт.

Чаша міксера – 1 шт.

Насадки-віночки для збивання – 2 шт.

Насадки для замішування тіста – 2 шт.

Лопатка – 1 шт.

Інструкція – 1 шт.

## **ТЕХНІЧНІ ХАРАКТЕРИСТИКИ**

Електроживлення: 220-240 В ~ 50/60 Гц

Потужність: 700 Вт

*Виробник залишає за собою право змінювати характеристики пристроїв без попереднього повідомлення*

**Термін служби пристрою – 3 роки**

## **Гарантія**

Докладні умови гарантії можна отримати в дилера, що продав дану апаратуру. При пред'явленні будь-якої претензії протягом терміну дії даної гарантії варто пред'явити чек або квитанцію про покупку.

**CE** *Даний виріб відповідає вимогам до електромагнітної сумісності, що пред'являються директивою 2004/108/ЕС Ради Європи й розпорядженням 2006/95/ЕС по низьковольтних апаратах.*

**GB**

A production date of the item is indicated in the serial number on the technical data plate. A serial number is an eleven-unit number, with the first four figures indicating the production date. For example, serial number 0606xxxxxx means that the item was manufactured in June (the sixth month) 2006.

**DE**

Das Produktionsdatum ist in der Seriennummer auf dem Schild mit technischen Eigenschaften dargestellt. Die Seriennummer stellt eine elfstellige Zahl dar, die ersten vier Zahlen bedeuten dabei das Produktionsdatum. Zum Beispiel bedeutet die Seriennummer 0606xxxxxx, dass die Ware im Juni (der sechste Monat) 2006 hergestellt wurde.

**RUS**

Дата производства изделия указана в серийном номере на табличке с техническими данными. Серийный номер представляет собой одиннадцатизначное число, первые четыре цифры которого обозначают дату производства. Например, серийный номер 0606xxxxxx означает, что изделие было произведено в июне (шестой месяц) 2006 года.

**KZ**

Бұйымның шығарылған мерзімі техникалық деректері бар кестедегі сериялық нөмірде көрсетілген. Сериялық нөмір он бір саннан тұрады, оның бірінші төрт саны шығару мерзімін білдіреді. Мысалы, сериялық нөмір 0606xxxxxx болса, бұл бұйым 2006 жылдың маусым айында (алтыншы ай) жасалғанын білдіреді.

**UA**

Дата виробництва виробу вказана в серійному номері на табличці з технічними даними. Серійний номер представляє собою одинадцятизначне число, перші чотири цифри якого означають дату виробництва. Наприклад, серійний номер 0606xxxxxx означає, що виріб був виготовлений в червні (шостий місяць) 2006 року.



ЗАПРЕЩЕНО УТИЛИЗИРОВАТЬ  
С БЫТОВЫМ МУСОРОМ.  
ОБРАТИТЕСЬ НА СООТВЕТСТВУЮЩИЙ  
ПУНКТ ПЕРЕРАБОТКИ ЭЛЕКТРИЧЕСКОГО  
И ЭЛЕКТРОННОГО ОБОРУДОВАНИЯ.