

OFFICE KIT

УНИЧОЖИТЕЛЬ

S218**ХАРАКТЕРИСТИКИ**





Модель	Office Kit S218
Вид резки	перекрёстный
Размер частицы, мм:	1,9x13
Уничтожаемые материалы:	бумага, скобы, скрепки, пластиковые карты, CD/DVD
Датчик пуска:	автоматический
Реверс/Форвард:	автоматический/механический
Уровень шума:	58 дБ
Уровень секретности DIN-66399:	P-5, O-4, T-5
Ширина загрузки, мм:	228
Емкость корзины, литры:	30
Максимальное кол-во уничтожаемых листов:	25 (A4, 70 г/м ²)
Кол-во уничтожаемых листов A4, 80 г/м ² :	22
Скорость резки, мм/сек:	40
Мощность, Вт:	350
Габариты ШxГxВ, мм:	360x286x602
Вес, кг:	17,38

* допускается наличие частиц не соответствующих заявленным параметрам в объеме не более 3% от общего кол-ва частиц

ИНСТРУКЦИЯ ПО ЭКСПЛУАТАЦИИ

- Высокий уровень секретности
- Большое количество уничтожаемых листов
- Авто старт/стоп/реверс
- Подсветка корзины
- Защита двигателя от перегрева и перегрузки
- Удобные ролики для передвижения

Работа с аппаратом:

1. Включите уничтожитель в сеть. Установите переключатель ON/OFF в режим ON.
2. Нажмите кнопку  на передней панели уничтожителя. Загорится зеленый индикатор готовности . Уничтожитель готов к работе.
3. Вставьте бумагу в слот для подачи бумаги. Для уничтожения CD/DVD дисков и пластиковых карт, используйте тот же слот, но не уничтожайте более 1-го CD/DVD диска или 1-ой пластиковой карты за раз.
4. В случае замятия автоматически сработает функция Reverse (Реверс). Если замятие не устранено, используйте принудительный Реверс, нажав на панели уничтожителя кнопку . В случае, если бумага втянута большей частью, целесообразно использовать функцию Forward (Форвард) для принудительного вращения ножей и уничтожения застрявшей бумаги. Для этого нажмите  на передней панели уничтожителя.
5. Чтобы выключить уничтожитель установите переключатель on/off в режим off. Если вы не используете аппарат более 5 секунд, включается режим энергосбережения. Для продолжения работы нажмите .

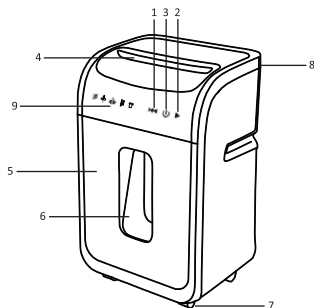

1. Режим Reverse (вращение ножей назад)
2. Режим Forward (вращение ножей вперед)
3. Кнопка Пуск/Стоп
4. Слот для бумаги, CD/DVD дисков и пластиковых карт





5. Корзина
6. Окно корзины с подсветкой
7. Ролики для передвижения
8. Переключатель ON/OFF
9. Световая индикация

При возникновении проблем в работе уничтожителя, проверьте приведенные ниже решения:



• Шредер не работает:

1. Убедитесь, что уничтожитель подключен к сети и розетка находится в рабочем состоянии.
2. При длительном непрерывном использовании возможен перегрев двигателя, при котором предусмотрено автоматическое отключение. После остывания двигателя можно продолжать работу.
3. В случае превышения рекомендуемого максимального кол-ва уничтожаемых листов возможна перегрузка. Аппарат оснащен защитой от перегрузки, предусмотрено автоматическое отключение. Не уничтожайте больше листов, чем указано в инструкции.
4. Датчик активации уничтожителя расположен вблизи центра отверстия для подачи. Располагайте уничтожаемые материалы непосредственно в центре этой области, особенно это касается мелких фрагментов бумаги, пластиковых карт и т.д.
5. Своевременно очищайте корзину уничтожителя.

• Световая индикация:

1. При выдвинутой корзине загорится данный индикатор . Задавите корзину.
2. При переполненной корзине загорится данный индикатор . Очистите корзину.
3. При перегрузке загорится данный индикатор . Дождитесь, пока индикатор погаснет. После этого можно продолжать работу.
4. При перегреве двигателя загорится данный индикатор . Дождитесь, пока индикатор погаснет. После этого можно продолжать работу.
5. Данный индикатор  информирует о включении уничтожителя и загорается во время измельчения.

• Как устранить замятие бумаги в шредере:

1. В случае замятия автоматически сработает функция Reverse (Реверс). Если замятие не устранено, используйте принудительный Реверс, нажав на панели уничтожителя кнопку .
2. В случае, если бумага втянута большей частью, целесообразно использовать функцию Forward (Форвард) для принудительного вращения ножей и уничтожения застрявшей бумаги. Для этого нажмите  на передней панели уничтожителя.



Прочитайте инструкцию перед использованием.



Не вводите руки в рабочие области.



Не кладите поблизости尖锐物品 и другие легкоосколочивающиеся вещества.



Не предназначено для использования детьми.



Не оставляйте постоянно открытыми в рабочее состояние.



Не допускайте попадания жидкостей, газоструев, волос в зону, расположенную рядом с приемными отверстиями.