



АУДИО-ВИДЕО И  
БЫТОВАЯ ТЕХНИКА

**VT-2560**

Trimmer

Триммер

## Инструкция по эксплуатации

<b>GB</b>	Manual instruction	<b>3</b>
<b>RUS</b>	Инструкция по эксплуатации	<b>10</b>
<b>KZ</b>	Пайдалану нұсқасы	<b>19</b>
<b>UA</b>	Інструкція з експлуатації	<b>28</b>
<b>KG</b>	Пайдалануу боюнча нускама	<b>36</b>

[www.vitek.ru](http://www.vitek.ru)

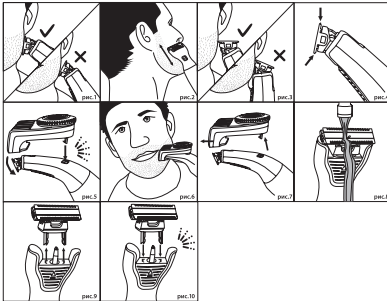
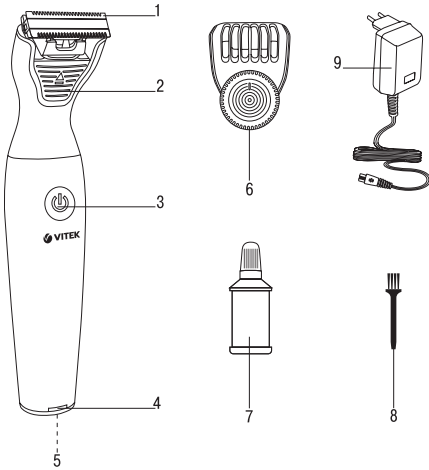

## TRIMMER VT-2560

The trimmer is intended for beard cutting and removing of facial or body hair.

### DESCRIPTION

1. Detachable blade block
2. Pusher button
3. Power switch "⏻"
4. Charge indicator
5. Power adapter cord connection socket
6. Universal attachment
7. Lubricating oil
8. Cleaning brush
9. Power adapter

### SAFETY MEASURES

Read this instruction manual carefully before using the unit and keep it for future reference for the whole operation period. Use the unit for its intended purposes only, as specified in this manual. Mishandling of the unit may lead to its breakage and cause harm to the user or damage to his/her property.

- Before the first connection of the unit to the mains for battery charging, make sure that your home mains voltage corresponds to the power adapter operating voltage.
- The power adapter cord must not:
  - touch hot objects and surfaces;
  - be immersed into water;
  - run over sharp edges of furniture,
  - be used as a handle for carrying the unit.
- Do not touch the power adapter cord and the power adapter body with wet hands during the unit operation or charging.
- Use the unit to cut only dry hair.
- Use the unit to cut only natural human hair.
- Do not use the unit to cut artificial hair and animal hair.
- Use only the attachment and the adapter supplied.
- Do not use the unit in places with high temperature and relative humidity more than 80%.
- Do not use the unit outdoors.

## ENGLISH

- Charge the battery at the temperature from +5°C to +35°C.
- Do not use the unit if the attachment or the blades are damaged.

**ATTENTION!** *Keep the unit dry. Do not immerse the unit into water or any other liquids.*

- Before the operation make sure that the blade block and the attachment are installed properly.
- Switch the unit off before installing or removing the attachment or the blade block.
- During the battery charging do not use the unit near a bath/shower and containers filled with water.
- If the unit is dropped into water, unplug the power adapter immediately, and only then take the unit out of the water.
- Always keep the blades clean and lubricated.
- After each using remove cut-off hair from the attachment and the blade block with the brush supplied.
- Never leave the operating unit unattended.
- Switch the unit off during intervals in operation or when you are not using it.
- Do not allow children to touch the power adapter body during battery charging.
- Do not allow children to use the unit as a toy.
- This unit is not intended for usage by children.
- During the operation and breaks between operation cycles, place the unit out of reach of children and disabled persons.
- The unit is not intended for usage by physically or mentally disabled persons (including children) or by persons lacking experience or knowledge if they are not under supervision of a person who is responsible for their safety or if they are not instructed by this person on the usage of the unit.
- Close supervision is necessary when children or disabled persons are near the operating unit.
- For children safety reasons do not leave polyethylene bags used as a packaging unattended.

**ATTENTION!** *Do not allow children to play with polyethylene bags or packaging film. **Danger of suffocation!***

- Do not attempt to repair the unit. Do not disassemble the unit by yourself, if any malfunction is detected or

## ENGLISH

after it was dropped, unplug the unit and apply to any authorized service center from the contact address list given in the warranty certificate and on the web-site [www.vitek.ru](http://www.vitek.ru).

- To avoid damages, transport the unit in the original package only.
- Keep the unit in a dry cool place out of reach of children and disabled persons.

*THE UNIT IS INTENDED FOR HOUSEHOLD USE ONLY, ITS COMMERCIAL USAGE AND USAGE IN PRODUCTION AREAS AND WORK SPACES ARE PROHIBITED.*

### **BEFORE THE FIRST USE**

***After unit transportation or storage at low temperature keep it for at least three hours at room temperature before switching on.***

- Unpack the unit completely, remove any package materials and advertising stickers that prevent the unit operation.
- Check the unit for damages; do not use a damaged unit.
- Before plugging the trimmer in to charge the battery, make sure that voltage of the mains corresponds to the power adapter operating voltage.
- Charge the battery and lubricate the blade block following the recommendations below.

### **Battery charging**

- Insert the power adapter (9) cord plug into the connection socket (5).
- Place the trimmer on a flat stable surface.
- Plug the power adapter (9) into the mains socket, the charging indicator (4) will light up.
- Full charging of the rechargeable battery takes about 1.5-2 hours.
- A fully charged battery provides approximately 60 minutes of continuous operation.
- After the battery is charged, the charge indicator (4) will go out. Disconnect the power adapter (9) from the mains and the jack from the socket (5).

# ENGLISH

## **WARNING:**

- Do not charge the battery at temperature below +5°C and above +35°C.
- If you haven't used the unit for a month or longer, charge the battery completely before using the trimmer.
- Do not leave the unit connected to the mains unattended.

## **LUBRICATING THE BLADE BLOCK**

Before using the unit for the first time lubricate the blade block (1) with oil (7) (supplied with the unit).

- Apply the lubricating oil (7) to the junctions between the fixed and moving parts of the blades.
- Switch the trimmer on by pressing on the switch (3) "⏻" and let it operate for approximately 30 seconds to spread the oil across the rubbing surfaces. Switch the trimmer off by pressing on the switch (3) "⏻" and remove the excess oil with a dry cloth or a paper towel.

## **Note:**

- Lubricate the blade block (1) after every use of the trimmer.
- For lubricating the blades use only the oil (7) supplied with the unit, or the oil intended for similar devices.
- Do not use vegetable oil or oil with solvents. Solvents will evaporate, and the remaining thick oil may slow down the blades motion.

## **USING THE TRIMMER**

- The best shaving results are achieved if your skin is dry.
- Switch the trimmer on by pressing on the power switch (3) "⏻".
- Make sure that the blade block (1) is perpendicular relative to your skin (pic. 1), move the blade block (1) making reciprocative motions (pic. 2). Use both edges of the blade for making sharp lines and perfect edges.
- To accentuate the sideburns or the area around the mouth or nose hold the trimmer with one of the blade edges touching the skin. You can make sharp edges or lines like this (pic. 3, 4).
- After shaving switch the shaver off by pressing on the power switch (3) "⏻".
- Clean the shaving block (1) with the cleaning brush (8) after every use.

## UNIVERSAL ATTACHMENT (6)

The universal attachment (6) allows to adjust the remaining hair length from 0.5 mm to 10 mm with a step 0.5 mm.

- When you use the universal attachment (6) for the first time, it is recommended to set the maximal remaining hair length "10" to learn about this trimmer system. During further use of the universal attachment (6) you can set the required remaining hair length from 0.5 to 10 mm with a step 0.5 mm.
- Insert the blade block into the universal attachment (6), press on the upper part of the attachment (6) until the lock clicking (pic. 5). Set the remaining hair length by turning the control knob counter/clockwise.
- When cutting hair make sure that the flat part of the universal attachment (6) is in full contact with the skin for even hair cutting (pic. 6).

**Note:** - as hair grows in different directions, you can try various movements of the attachment (6) upwards, downwards, to the left or to the right.

## CLEANING AND MAINTENANCE

- Switch the trimmer off after use.
- Remove the installed attachment (6), to do this lift the rear part of the attachment and remove it (pic. 7).
- Clean the attachment (6) off hair with the brush (8).
- Clean the blade block (1) with the brush (8), you can wash the blade block (1) under a water jet (pic. 8).
- Clean the trimmer body with a soft, slightly damp cloth, and then wipe it dry.
- Never immerse the trimmer, the power adapter (9) and the power cord into water or any other liquids.
- Never use solvents or abrasives to clean the trimmer and the attachment (6).
- Lubricate the blade block (1) after every use with the lubricating oil (7).
- If you need to remove the blade block (1), move the pusher button (2) upwards and remove the blade block (1) (pic. 9). To install the blade block (9) insert the guides on the blade block (1) into the openings and press on the blade block (1) until the lock clicking (pic. 10).

# ENGLISH

## STORAGE

- Clean the unit and lubricate the blades with the lubricating oil (7) before taking it away for storage.
- Keep the unit in a dry cool place away from children and disabled persons.

## DELIVERY SET

Trimmer – 1 pc.  
Attachment – 1 pc.  
Power adapter – 1 pc.  
Lubricating oil – 1 pc.  
Cleaning brush – 1 pc.  
Instruction manual – 1 pc.

## TECHNICAL SPECIFICATIONS

Built-in rechargeable battery:  
HFC1450 Li-ion 3,2 V 500 mAh  
Power supply of the power adapter:  
220-240 V ~ 50 Hz 0.2 A  
Output voltage:  5 V 500 mA



**ATTENTION!** Do not use the unit near water in the bathrooms, showers, swimming pools etc.

## RECYCLING



For environment protection do not throw out the unit and the batteries (if included), do not discard the unit and the batteries with usual household waste after the service life expiration; apply to specialized centers for further recycling. The waste generated during the disposal of the unit is subject to mandatory collection and consequent disposal in the prescribed manner.



## ENGLISH

For further information about recycling of this product apply to a local municipal administration, a disposal service or to the shop where you purchased this product.

*The manufacturer preserves the right to change design, structure and specifications not affecting general principles of the unit operation without a preliminary notification due to which insignificant differences between the manual and product may be observed. If the user reveals such differences, please report them via e-mail [info@vitek.ru](mailto:info@vitek.ru) for receipt of an updated manual.*

**Unit operating life is 3 years**

### **Guarantee**

Details regarding guarantee conditions can be obtained from the dealer from whom the appliance was purchased. The bill of sale or receipt must be produced when making any claim under the terms of this guarantee.



*This product conforms to the EMC Directive 2014/30/EU and to the Low Voltage Directive 2014/35/EU.*

# РУССКИЙ

## ТРИММЕР VT-2560

Триммер предназначен для стрижки бороды, удаления волос на лице или теле.

### ОПИСАНИЕ

1. Съёмный блок лезвий
2. Клавиша толкателя
3. Выключатель питания «»
4. Индикатор зарядки
5. Гнездо подключения шнура сетевого адаптера
6. Универсальная насадка
7. Смазочное масло
8. Щётка для чистки
9. Сетевой адаптер

### МЕРЫ БЕЗОПАСНОСТИ

Перед началом использования устройства внимательно прочитайте данную инструкцию и сохраняйте её в качестве справочного материала в течение всего срока эксплуатации. Используйте устройство только по его прямому назначению, как изложено в данной инструкции. Неправильное обращение с устройством может привести к его поломке, причинению вреда пользователю или его имуществу.

- Перед первым подключением устройства к электросети для зарядки аккумуляторной батареи убедитесь, что напряжение электрической сети соответствует рабочему напряжению сетевого адаптера.
- Шнур сетевого адаптера не должен:
  - соприкасаться с горячими предметами и поверхностями;
  - погружаться в воду;
  - протягиваться через острые кромки мебели;
  - использоваться в качестве ручки для переноски устройства.
- Во время работы или зарядке устройства запрещается прикасаться мокрыми руками к шнуру сетевого адаптера и к корпусу сетевого адаптера.
- Используйте устройство только для стрижки сухих волос.

## РУССКИЙ

- Используйте устройство только для стрижки естественных человеческих волос.
- Запрещается использовать устройство для стрижки искусственных волос и волос животных.
- Используйте только ту насадку и сетевой адаптер, которые входят в комплект поставки.
- Не используйте устройство в местах с повышенной температурой и относительной влажностью более 80%.
- Запрещается использовать прибор вне помещений.
- Производите зарядку аккумуляторной батареи при температуре от +5°C до +35°C.
- Запрещается использовать устройство с повреждённой насадкой или лезвиями.

**ВНИМАНИЕ!** *Содержите прибор сухим. Запрещается погружать устройство в воду или в любые другие жидкости.*

- Перед началом работы убедитесь, что блок лезвий и насадка установлены правильно.
- Отключайте устройство перед установкой или снятием насадки и блока лезвий.
- Во время зарядки аккумуляторной батареи не используйте устройство в непосредственной близости от ванны/душа, а также ёмкостей, наполненных водой.
- Если устройство упало в воду, немедленно извлеките сетевой адаптер из электрической розетки, и только после этого можно достать прибор из воды.
- Всегда следите за чистотой лезвий и наличием на них смазочного масла.
- После каждого использования очищайте насадку и блок лезвий от срезанных волос при помощи щёточки.
- Никогда не оставляйте работающее устройство без присмотра.
- Выключайте устройство в перерывах в работе или когда вы им не пользуетесь.
- Не разрешайте детям прикасаться к корпусу сетевого адаптера во время зарядки аккумуляторной батареи.

## РУССКИЙ

- Не разрешайте детям использовать устройство в качестве игрушки.
- Данное устройство не предназначено для использования детьми.
- Во время работы и в перерывах между рабочими циклами размещайте устройство в местах, недоступных для детей и людей с ограниченными возможностями.
- Прибор не предназначен для использования лицами (включая детей) с пониженными физическими, психическими или умственными способностями или при отсутствии у них опыта или знаний, если они не находятся под контролем или не проинструктированы об использовании прибора лицом, ответственным за их безопасность.
- Будьте особенно внимательны, если поблизости от работающего устройства находятся дети или лица с ограниченными возможностями.
- Из соображений безопасности детей не оставляйте полиэтиленовые пакеты, используемые в качестве упаковки, без надзора.

**ВНИМАНИЕ!** Не разрешайте детям играть с полиэтиленовыми пакетами или плёнкой. **Опасность удушья!**

- Запрещается самостоятельно ремонтировать прибор. Не разбирайте прибор самостоятельно, при возникновении любых неисправностей, а также после падения устройства выключите прибор из электрической розетки и обратитесь в любой авторизованный (уполномоченный) сервисный центр по контактным адресам, указанным в гарантийном талоне и на сайте [www.vitek.ru](http://www.vitek.ru).
- Во избежание повреждений перевозите устройство только в заводской упаковке.
- Храните устройство в сухом прохладном месте, недоступном для детей и людей с ограниченными возможностями.

**УСТРОЙСТВО ПРЕДНАЗНАЧЕНО ТОЛЬКО ДЛЯ БЫТОВОГО ИСПОЛЬЗОВАНИЯ В ЖИЛЫХ ПОМЕЩЕНИЯХ, ЗАПРЕЩАЕТСЯ КОММЕРЧЕСКОЕ**

*ИСПОЛЬЗОВАНИЕ И ИСПОЛЬЗОВАНИЕ УСТРОЙСТВА  
В ПРОИЗВОДСТВЕННЫХ ЗОНАХ И РАБОЧИХ ПО-  
МЕЩЕНИЯХ.*

## **ПЕРЕД ПЕРВЫМ ИСПОЛЬЗОВАНИЕМ**

*После транспортировки или хранения устрой-  
ства при пониженной температуре необходимо  
выдержать его при комнатной температуре не  
менее трёх часов.*

- Полностью распакуйте устройство удалите упаковочные материалы и рекламные наклейки, мешающие работе устройства.
- Проверьте целостность устройства, при наличии повреждений не пользуйтесь им.
- Перед включением триммера для зарядки аккумуляторной батареи убедитесь, что напряжение электрической сети соответствует рабочему напряжению сетевого адаптера.
- Произведите зарядку аккумуляторной батареи и смазку блока лезвий в соответствии с рекомендациями, указанными ниже.

## **Зарядка аккумуляторной батареи**

- Вставьте штекер шнура сетевого адаптера (9) в гнездо (5).
- Положите триммер на ровную устойчивую поверхность.
- Вставьте сетевой адаптер (9) в электрическую розетку, при этом индикатор зарядки (4) загорится.
- Время полной зарядки аккумуляторной батареи составляет 1,5 - 2 часа.
- Заряда полностью заряженной аккумуляторной батареи хватает приблизительно на 60 минут непрерывной работы.
- После того как аккумулятор будет заряжен, индикатор зарядки (4) погаснет, извлеките сетевой адаптер (9) из розетки и выньте штекер из гнезда (5).

## **ВНИМАНИЕ:**



- *Производите зарядку аккумулятора при температуре не ниже +5°C и не выше +35°C.*

## РУССКИЙ

- Если Вы не пользовались устройством в течение месяца и более, полностью зарядите аккумулятор перед использованием триммера.
- Не оставляйте включенное в сеть устройство без присмотра.

### **СМАЗКА БЛОКА ЛЕЗВИЙ**

Перед первым использованием смажьте блок лезвий (1) маслом (7) (входит в комплект поставки).

- Нанесите смазочное масло (7) в места контакта подвижной и неподвижной части лезвий.
- Включите триммер, нажав на выключатель питания (3) «» и дайте ему поработать примерно 30 секунд, для распределения смазочного масла по трущимся поверхностям. Выключите триммер, нажав на выключатель питания (3) «» и удалите излишки масла сухой тканью или бумажной салфеткой.

#### **Примечание:**

- Смазывайте блок лезвий (1) после каждого использования триммера.
- Используйте только масло (7), входящее в комплект поставки или масло, предназначенное для аналогичных устройств.
- Не используйте растительное масло или масло, в состав которого входят растворители. Растворители подвержены испарению, а оставшееся густое масло замедлит скорость перемещения лезвий.

### **ИСПОЛЬЗОВАНИЕ ТРИММЕРА**

- Наилучшие результаты бритья достигаются в том случае, если ваша кожа сухая.
- Включите триммер, нажав на выключатель питания (3) «».
- Убедитесь, что блок лезвий (1) расположен перпендикулярно относительно вашей кожи (рис. 1), перемещайте блок лезвий (1), совершая одновременно возвратно-поступательные движения (рис. 2). Используйте оба края лезвия для создания резких линий и идеальных краев.
- Для детализации бакенбард, области вокруг рта или носа, держите триммер таким образом, чтобы

один из его краев лезвия касался кожи. Такой приём позволяет создавать острые кромки или линии (рис.3, 4).

- По окончании бритья выключите бритву, нажав на выключатель питания (3) «».
- После каждого использования устройства производите чистку бреющего блока (1), используя щёточку для чистки (8).

## УНИВЕРСАЛЬНАЯ НАСАДКА (6)

Универсальная насадка (6) позволяет регулировать высоту оставшихся волос от 0,5 мм до 10 мм с шагом 0,5 мм.

- При первом использовании универсальной насадки (6), для ознакомления с данной системой триммера, рекомендуется выставить максимальное значение высоты оставшихся волос «10». При дальнейшем использовании универсальной насадки (6), вы можете выставить необходимую высоту оставшихся волос от 0,5 мм до 10 мм с шагом 0,5 мм.
- Вставьте блок лезвий в универсальную насадку (6), нажмите на верхнюю часть насадки (6) до срабатывания фиксатора (рис. 5). Настройку высоты оставшихся волос осуществляйте поворотом регулятора по/против часовой стрелки.
- Во время стрижки следите за тем, чтобы плоская часть универсальной насадки (6) полностью контактировала с кожей для достижения равномерной стрижки волос (рис. 6).

**Примечание:** - поскольку все волосы растут в разных направлениях, вы можете попробовать разные движения насадки (6) по направлению вверх, вниз или вправо, влево.

## ЧИСТКА И УХОД

- Выключите триммер после его использования.
- Снимите установленную насадку (6), для этого приподнимите заднюю часть насадки и снимите её (рис. 7).
- Очистите насадку (6) от волос, используя щёточку (8).

## РУССКИЙ

- Щёткой (8) очистите блок лезвий (1) блок лезвий (1) можно промыть под струёй воды (рис. 8).
- Корпус триммера протирайте мягкой слегка влажной тканью, после чего вытрите насухо.
- Запрещается погружать триммер, сетевой адаптер (9) и шнур сетевого адаптера в воду или любые другие жидкости.
- Запрещается использовать для чистки триммера и насадки (6) растворители или абразивные чистящие средства.
- После каждого использования смазывайте блок лезвий (1) смазочным маслом (7).
- При необходимости снятия блока ножей (1), сдвиньте клавишу толкателя (2) по направлению вверх и снимите блок ножей (1) (рис. 9). Для установки блока ножей (1) вставьте направляющие на блоке ножей (1) в отверстия и нажмите на блок ножей (1) до срабатывания фиксатора (рис. 10).

### ХРАНЕНИЕ

- Перед тем как убрать устройство на хранение, произведите его чистку и смажьте лезвия смазочным маслом (7).
- Храните устройство в сухом прохладном месте, недоступном для детей и людей с ограниченными возможностями.

### КОМПЛЕКТ ПОСТАВКИ

Триммер – 1 шт.

Насадка – 1 шт.

Сетевой адаптер – 1 шт.

Смазочное масло – 1 шт.

Щётка для чистки – 1 шт.

Инструкция – 1 шт.

### ТЕХНИЧЕСКИЕ ХАРАКТЕРИСТИКИ

Встроенная аккумуляторная батарея:

NFC1450 Li-ion 3,2 В 500 мАч

Напряжение питания сетевого адаптера:

220-240 В ~ 50 Гц 0,2 А

Выходное напряжение:  5 В 500 мА







**ВНИМАНИЕ!** Не использовать прибор вблизи воды в ваннных комнатах, душевых, бассейнах и т.д.

## УТИЛИЗАЦИЯ



В целях защиты окружающей среды, после окончания срока службы прибора и элементов питания (если входят в комплект), не выбрасывайте их вместе с обычными бытовыми отходами, передайте прибор и элементы питания в специализированные пункты для дальнейшей утилизации.

Отходы, образующиеся при утилизации изделий, подлежат обязательному сбору с последующей утилизацией в установленном порядке.

Для получения дополнительной информации об утилизации данного продукта обратитесь в местный муниципалитет, службу утилизации бытовых отходов или в магазин, где Вы приобрели данный продукт.

*Производитель сохраняет за собой право изменять дизайн, конструкцию и технические характеристики, не влияющие на общие принципы работы устройства, без предварительного уведомления, из-за чего между инструкцией и изделием могут наблюдаться незначительные различия. Если пользователь обнаружил такие несоответствия, просим сообщить об этом по электронной почте [info@vitek.ru](mailto:info@vitek.ru) для получения обновленной версии инструкции.*

**Срок службы прибора – 3 года**

# РУССКИЙ



*Данное изделие соответствует всем требуемым европейским и российским стандартам безопасности и гигиены.*

**ИЗГОТОВИТЕЛЬ:** СТАР ПЛЮС ЛИМИТЕД  
(STAR PLUS LIMITED)

**МЕСТОНАХОЖДЕНИЕ И ПОЧТОВЫЙ АДРЕС  
ДЛЯ СВЯЗИ:** ЮНИТ БИ ЭНД СИ, 15Й ЭТАЖ,  
КЭЙСИ АБЕРДИН ХАУС, №38, ХЕНГ ИП РОУД,  
ВОНГ ЧУК ХАНГ, ГОНКОНГ, КНР

**ИМПОРТЕР:** ООО «ВИТЕК.РУС»

**МЕСТОНАХОЖДЕНИЕ И ПОЧТОВЫЙ АДРЕС  
ДЛЯ СВЯЗИ:** 117209, РФ, Г. МОСКВА,  
СЕВАСТОПОЛЬСКИЙ ПР-КТ, Д. 28, КОРП. 1.

СДЕЛАНО В КНР

## **ТРИММЕР VT-2560**

Триммер сақалды қырқуға, беттегі немесе денедегі шашты алуға арналған.

### **СИПАТТАМАСЫ**

1. Шешілмелі ұстаралар блогы
2. Итергіш түймесі
3. Қуаттандыруды сөндіргіш «»
4. Қуаттандыру индикаторы
5. Желілік адаптер бауын қосуға арналған ұя
6. Әмбебап қондырғыш
7. Майлайтын май
8. Тазалауға арналған қылшақ
9. Желілік адаптер

### **ҚАУІПСІЗДІК ШАРАЛАРЫ**

Құралды пайдалану алдында осы нұсқаулықты мұқият оқып шығыңыз және оны барлық пайдалануға беру мерзім ішінде анықтамалық материал ретінде сақтап қойыңыз. Құралды осы нұсқаулықта баяндалғандай оның тікелей мақсаты бойынша ғана пайдаланыңыз. Құралды дұрыс пайдаланбау оның сынуына әкелуі, пайдаланушыға немесе оның мүлігіне зиян келтіруі мүмкін.

- Құралды аккумуляторлық батареяны қуаттандыруға арналған электрлік желіге алғаш рет қосудың алдында электрлік желідегі кернеудің желілік адаптердің жұмыс кернеуіне сәйкес келетіндігіне көз жеткізіңіз.
- Желілік адаптердің бауы:
  - ыстық заттармен және беттермен жанаспауы;
  - суға салынбауы;
  - жиһаздың үшкір қырлары арқылы тартылмауы;
  - құралды тасымалдауға арналған тұтқа ретінде пайдаланылмауы керек.
- Құралдың жұмыс істеген немесе қуаттандырылған кезінде желілік адаптердің бауын және желілік адаптердің корпусын дымқыл қолмен ұстауға тыйым салынады.
- Құралды тек құрғақ шашты қырқу үшін ғана пайдаланыңыз.

## ҚАЗАҚША

- Құралды тек табиғи адам шашын қырку үшін ғана пайдаланыңыз.
- Құралды жасанды шаштар мен жануарлардың жүнін қырку үшін пайдалануға тыйым салынады.
- Жеткізілім жинағына кіретін қондырма мен желілік бауды ғана пайдаланыңыз.
- Құралды температурасы жоғары және қатысты ылғалдылығы 80% асатын орындарда қолдануға болмайды.
- Аспапты үй-жайдан тыс пайдалануға тыйым салынады.
- Аккумулятор батареясын +5°C - +35°C температура кезінде қуаттандырыңыз.
- Құралды бұзылған қондырмамен немесе ұстаралармен пайдалануға тыйым салынады.

**НАЗАР АУДАРЫҢИЗ!** Аспапты құрғақ күйде ұстаңыз. Құралды суға немесе басқа да кез-келген сұйықтыққа салуға тыйым салынады.

- Жұмысты бастамас бұрын ұстаралар блогы мен қондырманың дұрыс орнатылғанына көз жеткізіңіз.
- Қондырма мен ұстаралар блогын орнату және шешу алдында құрылғыны сөндіріңіз.
- Аккумуляторлық батареяны қуаттандыра кезде құралды ваннаның/душтың, сонымен қатар су толтырылған ыдыстардың тікелей қасында пайдалануға болмайды.
- Егер құрал суға түсіп кетсе, онда дереу желілік адаптерді электрлік айырдан шығарыңыз, және содан кейін ғана аспапты судан шығаруға болады.
- Өрқашан жүздің тазалығы мен оған майлайтын май жағылғандығын тексеріп жүріңіз.
- Өрбір пайдаланғаннан кейін қылшақтың көмегі арқылы қондырма мен ұстаралар блогын қырқылған шаштан тазалап тұрыңыз.
- Ешқашан жұмыс істеп тұрған құралды қараусыз қалдырмаңыз.
- Жұмыс уақытындағы үзілістер кезінде немесе құрал пайдаланылмаған кезде оны өшіріп қойыңыз.

- Аккумулятор батареясы қуаттандырылып жатқан уақытта желілік адаптер корпусын балалардың ұстауына рұқсат бермеңіз.
- Құралды балалардың ойыншық ретінде ойнауына рұқсат етпеңіз.
- Осы құрал балалардың пайдалануына арналмаған.
- Жұмыс істеу уақытында және жұмыс циклдері арасындағы үзіліс кезінде құралды балалардың және мүмкіндіктері шектеулі адамдардың қолы жетпейтін жерлерде қойыңыз.
- Аспап дене, жүйке немесе сана мүмкіндіктері төмендетілген тұлғалардың (балаларды қоса) немесе оларда тәжірибесі немесе білімі болмаса, егер олар бақыланбаса немесе олардың қауіпсіздігі үшін жауап беретін тұлғамен аспапты пайдалану туралы нұсқаулықтар берілген болмаса, олардың пайдалануына арналмаған.
- Егер жұмыс істеп тұрған құралдың маңында балалар немесе мүмкіндіктері шектеулі адамдар жүрген болса, онда ерекше мұқият болыңыз.
- Балалар қауіпсіздігі тұрғысына байланысты орам ретінде пайдаланылатын полиэтилен пакеттерді қараусыз қалдырмаңыз.

**НАЗАР АУДАРЫҢЫЗ!** Балаларға полиэтилен қаптармен немесе үлдірмен ойнауға рұқсат етпеңіз.

**Тұншығу қаупі!**

- Аспапты өздігіңізден жөндеуге тыйым салынады. Аспапты өздігіңізден бөлшектеуге болмайды, кез-келген ақаулық пайда болған кезде, сонымен қатар құрал құлағаннан кейін аспапты электрлік резеткеден өшіріп, кепілдік талонында және [www.vitek.ru](http://www.vitek.ru) сайтында көрсетілген байланыс мекен-жайы бойынша кез-келген авторландырылған (уәкілетті) қызмет көрсету орталығына хабарласыңыз.
- Бүлінулерге жол бермеу үшін құралды тек қана зауыттық ораммен тасымалдаңыз.
- Құралды құрғақ салқын, балалардың және мүмкіндіктері шектеулі адамдардың қолы жетпейтін жерде сақтаңыз.

## ҚАЗАҚША

*ҚҰРАЛ ТҰРҒЫН ҮЙ-ЖАЙЛАРДА ТҰРМЫСТЫҚ ПАЙДАЛАНУҒА ҒАНА АРНАЛҒАН, ҚҰРАЛДЫ КОММЕРЦИЯЛЫҚ ПАЙДАЛАНУҒА ЖӘНЕ ӨНДІРІСТІК АЙМАҚТАР МЕН ЖҰМЫС ҮЙ-ЖАЙЛАРЫНДА ПАЙДАЛАНУҒА ТЫЙЫМ САЛЫНАДЫ.*

### **АЛҒАШ РЕТ ПАЙДАЛАНУ АЛДЫНДА**

***Құралды төмен температура жағдайында тасымалдаған немесе сақтаған кезде, оны бөлме температурасында үш сағаттан кем емес уақыт бойы ұстау қажет.***

- Құралды толығымен орамынан шығарып, орам құралды жұмысына кедергі келтіретін орам материалдары мен жарнамалық жапсырмаларды алып тастаңыз.
- Құралдың тұтастығын тексеріңіз, бұзылыстар бар болған жағдайда оны пайдалануға болмайды.
- Аккумуляторлық батареяны қуаттандыру үшін триммерді қосу алдында электрлік желінің кернеуі желілік адаптердің жұмыс кернеуіне сәйкес келетіндігіне көз жеткізіңіз.
- Аккумуляторлық батареяны қуаттандыруды және ұстаралар блогын майлауды төменде берілген кеңестерге сәйкес жүзеге асырыңыз.

### **Аккумуляторлық батареяны қуаттандыру**



- Желілік адаптер бауының штекерін (9) ұяға (5) салыңыз.
- Триммерді түзу тұрақты бетке қойыңыз.
- Желілік адаптерді (9) электрлік розеткаға салыңыз, осы кезде қуаттандыру индикаторы (4) жанады.
- Аккумуляторлық батареяны толық қуаттандыру уақыты 1,5 -2 сағатты құрайды.
- Толық қуаттандырылған батареяның қуаты шамамен 60 минут үздіксіз жұмыс істеуге жетеді.
- Аккумулятор қуатталып болғаннан кейін қуаттау индикаторы (4) сөнеді, желілік адаптерді (9) розеткадан шығарып, штекерді ұядан (5) суырып тастаңыз.

## **НАЗАР АУДАРЫҢЫЗ:**

- Аккумуляторды қуаттандыруды  $+5^{\circ}\text{C}$  төмен емес және  $+35^{\circ}\text{C}$  жоғары емес температурада жүзеге асырыңыз.
- Егер сіз құралды бір ай және одан да көп уақыт бойы пайдаланбаған болсаңыз, триммерді пайдалану алдында толық қуаттандырыңыз.
- Желіге қосылған құралды қараусыз қалдырмаңыз.

## **ҰСТАРЛАР БЛОГЫН МАЙЛАУ**

Алғашқы пайдалану алдында ұстаралар блогын (1) маймен (7) (жеткізілім жинағына кіреді) майлаңыз.

- Майлайтын майды (7) ұстараның жылжымалы және жылжымайтын бөліктерінің байланысатын орнына жағыңыз.
- Триммерді қуаттандыруды өшіргішке басу (3) арқылы «» қосып, майлайтын майдың үйкеліс беті бойынша таралуы үшін шамамен 30 секунд ұстай тұрыңыз. Триммерді қуаттандыру өшіргішін (3) «» басып, өшірііз, артық майды құрғақ матемен немесе қағаз майлықпен сүртіп тастаңыз.

## **ЕСКЕРТУ:**

- *Ұстара блогын (1) триммерді әр қолданған сайын майлаңыз.*
- *Жеткізілім жинағына кіретін майды (7) немесе ұқсас құрылғыларға арналған майды ғана пайдаланыңыз.*
- *Өсімдік майын немесе құрамына еріткіштер кіретін майларды пайдалануға болмайды. Еріткіштер буланады, ал қалған қою май ұстаралардың қозғалу жылдамдығын баяулатады.*

## **ТРИММЕРДІ ПАЙДАЛАНУ**

- Қырынудың ең жақсы нәтижелеріне сіздің теріңіз құрғақ болғанда жетуге болады.
- Қуаттандыру өшіргішін (3) «» басып, триммерді қосыңыз.
- Ұстара блогының (1) теріңізге қатысты перпендикуляр орналасқандығына көз жеткізіңіз (1-сурет), қайтару-жылжыту қимылдарын бір

## ҚАЗАҚША

уақытта жасай отырып, ұстара блогының (1) орнын ауыстырыңыз (2-сурет). Күрт сызықтар ен мінсіз шеттерге қол жеткізу үшін ұстараның екі шетін де пайдалану керек.

- Бакенбардты, ауыздың немесе мұрынның маңын бөлшектеп қыру үшін триммерді оның шетіндегі ұстара теріге тиетіндей етіп ұстаңыз. Мұндай әдіс үшкір сызықтарды немесе жиектерді жасауға мүмкіндік береді (3, 4-суреттер).
- Қырынып болғаннан кейін қуаттандыруды өшіргішті (3) «» басып, ұстараны өшіріңіз.
- Құралды пайдаланған сайын тазалауға арналған қылшақты (8) пайдаланып, ұстара блогын (1) тазалау керек.

### ӘМБЕБАП ҚОНДЫРМА (6)

Әмбебап қондырма (6) қалған шаштың биіктігін 0,5 мм бастап 10 мм дейін 0,5 мм қадамы арқылы реттеуге мүмкіндік береді.

- Әмбебап қондырманы (6) бірінші рет пайдаланған кезде, триммердің осы жүйесімен танысу үшін, қалған шаштардың биіктігінің максималдық мәнін «10» қоюға кеңес беріледі. Әмбебап қондырманы (6) ары қарай қолданған кезде, қалған шаштың қажетті биіктігін 0,5 мм бастап 10 мм дейін 0,5 мм қадамы арқылы қоюға болады.
- Ұстара блогын әмбебап қондырмаға (6) қойыңыз, қондырманың (6) жоғары бөлігін бекіткіш іске қосылғанға дейін басыңыз (5-сурет). Қалған шаштың биіктігін реттеуді реттегішті сағат тіліне қарай/қарсы бұрау арқылы жүзеге асыру керек.
- Шаш қырқу кезінде әмбебап қондырманың (6) жазық бөлігі шашты тегіс қырқу үшін терімен толық байлаыста болғанын бақылаңыз (6-сурет).

**Ескерту:** – шаштар әртүрлі бағытта өсуіне байланысты қондырманың (6) жоғары, төмен немесе оң жақ, сол жақ бағыттары бойынша әртүрлі қозғалыстарын көруіңізге болады.

### ТАЗАЛАУ ЖӘНЕ КҮТІМ

- Пайдаланып болғаннан кейін триммерді сөндіріңіз.



## ҚАЗАҚША

- Орнатылған қондырманы (6) шешіңіз, ол үшін қондырманың төменгі бөлігін көтеріп, оны шешіңіз (7-сурет).
- Қылшақты (8) қолдана отырып, қондырманы (6) шаштан тазалаңыз.
- Қылшақпен (8) ұстара блогын (1) тазалаңыз, ұстара блогын (1) судың ағынымен жуып тастауға болады (8-сурет).
- Триммер корпусын сәл дымқыл матамен сүртіңіз, содан кейін құрғатып сүртіңіз.
- Триммерді, желілік адаптерді (9) және желілік адаптер бауын суға немесе кез-келген басқа сұйықтықтарға салуға тыйым салынады.
- Триммер мен қондырмаларды (6) тазалау үшін еріткіштерді немесе абразивтік тазалау құралдарын қолдануға тыйым салынады.
- Әрбір пайдаланғаннан кейін ұстара блогын (1) майлайтын маймен (7) майлаңыз.
- Ұстара блогын (1) шешу қажет болған кезде, итергіш түймесін (2) жоғары бағыт бойынша жылжытып, ұстара блогын (1) шешіңіз (9-сурет). Ұстара блогын (1) орнату үшін ұстара блогындағы (1) бағыттаушыларды тесікке салып, бекіткіш іске қосылғанға дейін ұстара блогын (1) басыңыз (10-сурет).

### САҚТАУ

- Құралды сақтауға қоярдың алдында оны тазалап, жүзін майлайтын маймен (7) майлаңыз.
- Құралды құрғақ салқын, балалардың және мүмкіндіктері шектеулі адамдардың қолы жетпейтін жерде сақтаңыз.

### ЖЕТКІЗІЛІМ ЖИЫНТЫҒЫ

Триммер – 1 дана.

Қондырма – 1 дана.

Желілік адаптер – 1 дана.

Майлайтын май – 1 дана.

Тазалауға арналған қылшақ – 1 дана.

Нұсқаулық – 1 дана.

## ҚАЗАҚША

### ТЕХНИКАЛЫҚ СИПАТТАМАЛАРЫ

Кірістірілген аккумуляторлық батарея:

HFC1450 Li-ion 3,2 В 500 мАч

Желілік адаптер қуаттандыруының кернеуі:

220-240 В ~ 50 Гц 0,2 А

Шығыс кернеуі:  5 В 500 мА



**НАЗАР АУДАРЫҢЫЗ!** Аспапты су маңында ванна бөлмесінде, душта, бассейнде және т.б. жерлерде пайдалануға болмайды.

### ҚАЙТА ӨҢДЕУ



Қоршаған ортаны қорғау мақсатында, аспаптың және қуаттандыру элементтерінің (егер жинақтың құрамына кірсе) қызмет ету мерзімі аяқталғаннан кейін, оларды күнделікті тұрмыстық қалдықтармен бірге тастауға болмайды, аспап пен қуаттандыру элементтерін ары қарай кәдеге асыру үшін мамандандырылған орындарға өткізу керек.

Бұйымдарды қайта өңдеу кезінде пайда болатын қалдықтар белгіленген тәртіп бойынша келесі қайта өңделетін міндетті жинауға жатады.

Берілген өнімді қайта өңдеу туралы қосымша ақпаратты алу үшін жергілікті муниципалитетке, тұрмыстық қалдықтарды қайта өңдеу қызметіне немесе берілген өнімді Сіз сатып алған дүкенге хабарласыңыз.

*Дайындаушы аспапты жақсарту мақсатында, алдын-ала хабарламай, аспаптың дизайнын, конструкциясы және оның жұмыс қағидатына әсер*

## ҚАЗАҚША

*етпейтін техникалық сипаттарын өзгерту құқығын өзіне қалдырады, соған байланысты нұсқаулық пен бұйымның арасында кейбір айырмашылықтар болуы мүмкін. Егер пайдаланушы осындай сәйкессіздіктерді анықтаса, нұсқаулықтың жаңартылған нұсқасын алу үшін сәйкессіздік туралы [info@vitek.ru](mailto:info@vitek.ru) электрондық поштасына хабарлауыңызды сұраймыз.*

**Аспаптың қызмет ету мерзімі – 3 жыл**

### **Гарантиялық міндеттілігі**

Гарантиялық жағдайдағы қаралып жатқан бөлшектер дилерден тек сатып алынған адамға ғана беріледі. Осы гарантиялық міндеттілігіндегі шағымдалған жағдайда төлеген чек немесе квитанциясын көрсетуі қажет.

**ЕАС**

# УКРАЇНЬСКА

## ТРИМЕР VT-2560

Тример призначений для підстригання бороди, видалення волосся на обличчі або тілі.

### ОПИС

1. Знімний блок лез
2. Клавіша штовхача
3. Вимикач живлення «»
4. Індикатор заряду
5. Гніздо підмикання шнура мережного адаптера
6. Універсальна насадка
7. Мастило
8. Щіточка для чищення
9. Мережний адаптер

### ЗАХОДИ БЕЗПЕКИ

Перед початком використання пристрою уважно прочитайте цю інструкцію та зберігайте її як довідковий матеріал протягом всього терміну експлуатації. Використовуйте пристрій лише за його прямим призначенням, як викладено у даній інструкції. Неправильне використання пристрою може призвести до його поломки, завдання шкоди користувачеві або його майну.

- Перед першим підмиканням пристрою до електромережі для заряджання акумуляторної батареї переконайтеся, що напруга електричної мережі відповідає робочій напрузі мережного адаптера.
- Шнур мережного адаптера не має:
  - стикатися з гарячими предметами та поверхнями;
  - занурюватися у воду;
  - протягуватися через гострі краї меблів;
  - використовуватися як ручка для перенесення пристрою.
- Під час роботи або заряджання пристрою забороняється торкатися мокрими руками шнура мережного адаптера та корпусу мережного адаптера.
- Використовуйте пристрій лише для підстригання сухого волосся.
- Використовуйте пристрій лише для підстригання природного людського волосся.
- Забороняється використовувати пристрій для підстригання штучного волосся та волосся тварин.

## УКРАЇНЬСКА

- Використовуйте тільки ті насадки та мережний адаптер, які входять до комплекту постачання.
- Не використовуйте пристрій в місцях з підвищеною температурою та відносною вологістю більше 80%.
- Забороняється використовувати пристрій поза призначеннями.
- Робіть зарядження акумуляторної батареї при температурі від +5°C до +35°C.
- Забороняється використовувати пристрій з пошкодженою насадкою або лезами.

**УВАГА!** Тримайте пристрій сухим. Забороняється занурювати пристрій у воду або у будь-які інші рідини.

- Перед початком роботи переконайтеся, що блок лез та насадка встановлені правильно.
- Вимикайте пристрій перед установленням або зняттям насадки та блоку лез.
- Під час зарядження акумуляторної батареї не використовуйте пристрій у безпосередній близькості від ванни/душу, а також посудин, наповнених водою.
- Якщо пристрій упав у воду, негайно вийміть мережний адаптер з електричної розетки, і тільки після цього можна дістати пристрій з води.
- Завжди наглядуйте за чистотою лез та наявністю на них мастила.
- Після кожного використання очищайте насадку та блок лез від зрізаного волосся за допомогою щітки.
- Ніколи не залишайте працюючий пристрій без нагляду.
- Вимикайте пристрій в перервах в роботі або коли ви ним не користуєтеся.
- Не дозволяйте дітям торкатися корпусу мережного адаптера під час заряджання акумуляторної батареї.
- Не дозволяйте дітям використовувати пристрій як іграшку.
- Даний пристрій не призначений для використання дітьми.
- Під час роботи та у перервах між робочими циклами розміщуйте пристрій у місцях, недоступних для дітей та людей з обмеженими можливостями.
- Пристрій не призначений для використання особами (включаючи дітей) зі зниженими фізичними, психіч-

## УКРАЇНЬСКА

ними і розумовими здібностями або при відсутності у них досвіду або знань, якщо вони не знаходяться під контролем або не проінструктовані щодо використання пристрою особою, відповідальною за їх безпеку.

- Будьте особливо уважні, якщо поблизу від працюючого пристрою знаходяться діти або особи з обмеженими можливостями.
- З міркувань безпеки дітей не залишайте поліетиленові пакети, що використовуються як упаковка, без нагляду.

**УВАГА!** Не дозволяйте дітям грати з поліетиленовими пакетами або пакувальною плівкою. **Небезпека задусення!**

- Забороняється самостійно ремонтувати пристрій. Не розбирайте пристрій самостійно, при виникненні будь-яких несправностей, а також після падіння пристрою вимкніть пристрій з електричної розетки та зверніться до будь-якого авторизованого (уповноваженого) сервісного центру за контактними адресами, вказаними у гарантійному талоні та на сайті [www.vitek.ru](http://www.vitek.ru).
- Щоб уникнути пошкоджень, перевозьте пристрій лише у заводській упаковці.
- Зберігайте пристрій у сухому прохолодному місці, недоступному для дітей і людей з обмеженими можливостями.

*ПРИСТРІЙ ПРИЗНАЧЕНИЙ ТІЛЬКИ ДЛЯ ПОБУТОВОГО ВИКОРИСТАННЯ У ЖИТЛОВИХ ПРИМІЩЕННЯХ, ЗАБОРОНЯЄТЬСЯ КОМЕРЦІЙНЕ ВИКОРИСТАННЯ ТА ВИКОРИСТАННЯ ПРИСТРОЮ У ВИРОБНИЧИХ ЗОНАХ ТА РОБОЧИХ ПРИМІЩЕННЯХ.*

### **ПЕРЕД ПЕРШИМ ВИКОРИСТАННЯМ**

***Після транспортування або зберігання пристрою при зниженій температурі необхідно витримати його при кімнатній температурі не менше трьох годин.***

- Повністю розпакуйте пристрій та видаліть пакувальні матеріали і рекламні наклейки, що заважають роботі пристрою.

## УКРАЇНЬСКА

- Перевірте цілісність пристрою, якщо є пошкодження, не користуйтеся пристроєм.
- Перед увімкненням тримера для зарядження акумуляторної батареї переконайтеся, що напруга електричної мережі відповідає робочій напрузі мережного адаптера.
- Робіть зарядження акумуляторної батареї та змащування блоку лез відповідно до рекомендацій, вказаних нижче.

### **Зарядження акумуляторної батареї**

- Вставте штекер шнура мережного адаптера (9) у гніздо (5).
- Покладіть тример на рівну стійку поверхню.
- Вставте мережний адаптер (9) в електричну розетку, при цьому індикатор заряду (4) засвітиться.
- Час повного зарядження акумуляторної батареї становить 1,5-2 години.
- Заряду повністю зарядженої акумуляторної батареї вистачає приблизно на 60 хвилин безперервної роботи.
- Після того, як акумулятор буде заряджений, індикатор заряду (4) погасне, витягніть мережний адаптер (9) з розетки та вийміть штекер з гнізда (5).

### **УВАГА:**

- *Робіть зарядження акумулятора при температурі не нижче +5°C і не вище +35°C.*
- *Якщо Ви не користувалися пристроєм протягом місяця та більше, повністю зарядіть акумулятор перед використанням тримера.*
- *Не залишайте увімкнутий у мережу пристрій без нагляду.*

### **ЗМАЩУВАННЯ БЛОКУ ЛЕЗ**

Перед першим використанням змажте блок лез (1) мастилом (7) (входить до комплекту постачання).

- Нанесіть мастило (7) у місця контакту рухомої та нерухомої частин лез.
- Увімкніть тример, натиснувши на вимикач живлення (3) «», та дайте йому попрацювати приблизно 30 секунд, для розподілення мастила по тертьовим поверхням. – Вимкніть триммер, натиснувши



# УКРАЇНЬСКА

на вимикач живлення (3) «» та видалить надлишки мастила сухою тканиною або паперовою серветкою.

## **Примітка:**

- Змащуйте блок лез (1) після кожного використання тримера.
- Використовуйте тільки мастило (7), що входить до комплекту постачання, або мастило, призначене для аналогічних пристроїв.
- Не використовуйте рослинну олію або мастило, до складу якого входять розчинники. Розчинники можуть випаруватися, а решта густого мастила може сповільнити швидкість переміщення лез.

## **ВИКОРИСТАННЯ ТРИМЕРА**

- Найкращі результати гоління досягаються в тому випадку, якщо ваша шкіра суха.
- Увімкніть тример, натиснувши на вимикач живлення (3) «».
- Переконайтеся, що блок лез (1) розташований перпендикулярно відносно вашої шкіри (мал. 1), перемищайте блок лез (1), здійснюючи одночасно зворотнo-поступальні рухи (мал. 2). Використовуйте обидва краї леза для створення різких ліній та ідеальних країв.
- Для деталізації бакенбард, області навколо рота або носа, тримайте тример таким чином, щоб один з його країв леза торкався шкіри. Такий прийом дозволяє створювати гострі крайки або лінії (мал. 3, 4).
- Після закінчення гоління вимкніть тример, натиснувши на вимикач живлення (3) «».
- Після кожного використання пристрою робіть чищення голільного блоку (1), використовуючи щіточку для чищення (8).

## **УНІВЕРСАЛЬНА НАСАДКА**

Універсальна насадка (6) дозволяє регулювати висоту решти волосся від 0,5 мм до 10 мм з кроком у 0,5 мм.

- При першому використанні універсальної насадки (6) для ознайомлення з даною системою тримера рекомендується виставити максимальне значення



## УКРАЇНЬСКА

висоти решти волосся «10». При подальшому використанні універсальної насадки (6) ви можете виставити необхідну висоту решти волосся від 0,5 мм до 10 мм з кроком у 0,5 мм.

- Вставте блок лез в універсальну насадку (6), натисніть на верхню частину насадки (6) до спрацьовування фіксатора (мал. 5). Настроювання висоти решти волосся здійснюйте поворотом регулятора за/проти годинникової стрілки.
- Під час підстригання наглядуйте за тим, щоб плоска частина універсальної насадки (6) повністю контактувала з шкірою для досягнення рівномірного підстригання волосся (мал. 6).

**Примітка:** - оскільки все волосся росте у різних напрямках, ви можете спробувати різні рухи насадки (6) у напрямку вгору, вниз або вправо, вліво.

### ЧИЩЕННЯ ТА ДОГЛЯД

- Вимкніть тример після його використання.
- Зніміть встановлену насадку (6), для цього трохи підніміть задню частину насадки та зніміть її (мал. 7).
- Очистіть насадку (6) від волосся, використовуючи щіточку (8).
- Щіточкою (8) очистіть блок лез (1), блок лез (1) можна промити під струменем води (мал. 8).
- Корпус тримера протирайте м'якою, злегка вологою тканиною, після чого витріть досуха.
- Забороняється занурювати тример, мережний адаптер (9) та шнур мережного адаптера у воду або будь-які інші рідини.
- Забороняється використовувати для чищення тримера та насадки (6) розчинники або абразивні очищувальні засоби.
- Після кожного використання змащуйте блок лез (1) мастилом (7).
- Якщо треба зняти блок ножів (1), зсуньте клавішу штовхача (2) у напрямку вгору та зніміть блок ножів (1) (мал. 9). – Для установа блоку ножів (1) вставте напрямні на блоці ножів (1) в отвори та натисніть на блок ножів (1) до спрацьовування фіксатора (мал. 10).

# УКРАЇНЬСКА

## ЗБЕРІГАННЯ

- Перед тим, як забрати пристрій на зберігання, зробіть його чищення та змажте леза мастилом (7).
- Зберігайте пристрій у сухому прохолодному місці, недоступному для дітей та людей з обмеженими можливостями.

## КОМПЛЕКТ ПОСТАЧАННЯ

Тример – 1 шт.

Насадка – 1 шт.

Мережний адаптер – 1 шт.

Мастило – 1 шт.

Щіточка для чищення – 1 шт.

Інструкція – 1 шт.

## ТЕХНІЧНІ ХАРАКТЕРИСТИКИ

Вбудована акумуляторна батарея:

NFC1450 Li-ion 3,2 В 500 мАч

Напруга живлення мережного адаптера:

220-240 В ~ 50 Гц 0,2 А

Вихідна напруга:  5 В 500 мА



**УВАГА!** Не використовувати пристрій поблизу води у ванних кімнатах, душових, басейнах і т. ін.

## УТИЛІЗАЦІЯ



Для захисту навколишнього середовища після закінчення терміну служби пристрою та елементів живлення (якщо входять до комплекту) не викидайте їх разом зі звичайними побутовими відходами, передайте пристрій та елементи живлення у спеціалізовані пункти для подальшої утилізації.

## УКРАЇНЬСКА

Відходи, що утворюються при утилізації виробів, підлягають обов'язковому збору з подальшою утилізацією установленим порядком.

Для отримання додаткової інформації про утилізацію даного продукту зверніться до місцевого муніципалітету, служби утилізації побутових відходів або до крамниці, де Ви придбали цей продукт.

*Виробник зберігає за собою право змінювати дизайн, конструкцію та технічні характеристики, які не впливають на загальні принципи роботи пристрою, без попереднього повідомлення, через що між інструкцією та виробом можуть спостерігатися незначні відмінності. Якщо користувач виявив такі невідповідності, просимо повідомити про це по електронній пошті [info@vitek.ru](mailto:info@vitek.ru) для отримання оновленої версії інструкції.*

**Термін служби пристрою – 3 роки**

### **Гарантія**

Докладні умови гарантії можна отримати в дилера, що продав дану апаратуру. При пред'явленні будь-якої претензії протягом терміну дії даної гарантії варто пред'явити чек або квитанцію про покупку.



*Даний продукт відповідає вимогам Директиви 2014/30/ЄС щодо електромагнітної сумісності та Директиви 2014/35/ЄС щодо низьковольтного обладнання.*

# КЫРГЫЗ

## ТРИММЕР VT-2560

Триммер сакалды кыркуу, беттеги же денедеги чачты кетирүү үчүн колдонулат.

### СЫПАТТАМА

1. Чечилме миздер сапалгысы
2. Түрткүч баскычы
3. Азыктандыруунун өчүргүчү «»
4. Кубатынын индикатору
5. Желе адаптерин сайуу уясы
6. Универсалдык саптама
7. Майлоочу май
8. Тазалоо үчүн кыл калем
9. Желе адаптер

### КООПСУЗДК ЧАРАЛАРЫ

Электр шайманды пайдалануудан мурун ушул колдонмону көңүл коюп окуп-үйрөнүп, аны маалымат катары бүткүл кызмат мөөнөтүнө сактап алыңыз. Шайманды тике дайындоо боюнча гана, ушул колдонмодо жазылганга ылайыктуу колдонуңуз. Шайманды туура эмес пайдалануу анын бузулуусуна, колдонуучуга же колдонуучунун мүлкүнө зыян келтирүүгө алып келиши мүмкүн.

- Шаймандын аккумулятор батареясын кубаттандыруу үчүн шайманды электр тармагына биринчи кошуунун алдында электр тармагынын чыңалуусу желе адаптердин чыңалуусуна ылайык болгонун текшерип алыңыз.ы
- Желе адаптердин шнурун:
  - ысык буюмдарга же беттерге тийгизбей,
  - сууга салбай,
  - учтуу кырлардын үстүнөн тартпай;
  - шайманды көтөрүү үчүн тутка катары пайдаланбаңыз.
- Шайманды шитетүү же кубаттандыруу мезгилинде желе адаптердин шнурун же желе адаптердин корпусун суу колуңуз менен тийүүгө тыюу салынат.
- Шайманды кургак чачты кыркууга гана колдонуңуз.
- Шайманды табигый адам чачын кыркуу үчүн гана колдонуңуз.

- Шайманды жасалма чачты жана жаныбар жүнүн кыркуу үчүн колдонууга тыюу салынат.
- Топтомуна кирүүчү аксессуарларын жана саптамаларын гана колдонуңуз.
- Шайманды температурасы жогору же салыштырмалуу нымдуулугу 80% ашык болгон жерлерде колдонбоңуз.
- Шайманды имараттардын сыртында колдонууга тыюу салынат.
- Аккумулятору 5° C-тан +35° C-ка чейин температурасында кубаттандырыңыз.
- Насадкасы же миздери бузулган аспапты колдонууга тыюу салынат.

**КӨҢҮЛ БУРУҢУЗ!** Шайманды кургак бойдон сактаңыз. Шайманды сууга же башка суюктуктарга салууга тыюу салынат.

- Шайманды иштетүүнүн алдында миздер сапсалгысы менен насадкасы туура орнотулганын текшерип алыңыз.
- Насадкасы менен миздер сапсалгысын орнотуу же чечүүнүн алдында шайманды өчүрүп туруңуз.
- Аккумулятор батареясын кубаттандырганда шайманды ванна/душтун жана суу менен толтурулган идиштердин жанында колдонбоңуз.
- Шайман сууга түшкөн болсо, токтоосуз желе адаптерди розеткадан суруп, андан кийин гана шайманды суудан чыгарсаңыз болот.
- Миздер таза болгонун жана малоочу майы бар болгонун ар дайым байкап туруңуз.
- Шайманды колдонгондон кийин ар дайым насадкасын жана миздер сапсалгысын кыл калемдин жардамы менен кесилген чачтардан тазалаңыз.
- Иштеп турган шайманды эч качан кароосуз калтырбаңыз.
- Колдонуу арасындагы тыныгууларда же колдонбой турганда аспапты өчүрүп туруңуз.
- Аккумулятор батареясы кубаттандырылган учурда балдарга желе адаптердин корпусун тийүүгө уруксат бербейиз.
- Шайманды оюнчук катары колдонууга балдарга уруксат бербейиз.
- Бул шайман балдар колдонгону үчүн арналган эмес.

## КЫРГЫЗ

- Шайманды иштетип турганда жана иштетүү циклдардын арасында шайманды балдар жана жөндөмдүүлүгү төмөн адамдар жетпеген жерлерде сактаңыз.
- Бул шайман дене күчү, сезими же акыл-эси жагынан жөндөмдүүлүгү төмөн (ошонун ичинде балдар да) адамдар же колдонуу боюнча тажрыйбасы же билими жок болгон адамдар, эгерде алардын коопсуздугуна жооптуу адам аларды көзөмөлдөп же инструкциялаган болбосо колдонуу үчүн ылайыкташтырылбаган.
- Шайман иштеп турган учурда жанында балдар же жөндөмдүүлүгү төмөн адамдар бар болгондо өзгөчө абайлап туруңуз.
- Балдардын коопсуздугу үчүн таңгак катары колдонулган полиэтилен баштыктарды кароосуз таштабаңыз.

**КӨҢҮЛ БУРУҢУЗ!** Полиэтилен баштыктар же таңгак пленкасы менен ойногонго балдарга уруксат бербейсиз.

**Бул тумчугуунун коркунучун жаратат!**

- Шайманды өз алдынча оңдогонго тыюу салынат. Шайманды өз алдынча ажыратпай, ар кыл бузулуулар пайда болгон же шайман кулап түшкөн учурларда аны розеткадан суруп, кепилдик талонундагы же [www.vitek.ru](http://www.vitek.ru) сайтындагы тизмесине кирген автордоштурулган (ыйгарым укуктуу) тейлөө борборуна кайрылыңыз.
- Бузулуулар пайда болбоо үчүн шайманды заводдук таңгагында гана транспорттоо зарыл.
- Шайманды балдар жана жөндөмдүүлүгү төмөн болгон адамдар колу жетпеген жерлерде сактаңыз.

**АСПАП ТУРАК ЖАЙЛАРДА ТУРМУШ-ТИРИЧИЛИК КОЛДОНУУГА ГАНА АРНАЛГАН, КОММЕРЦИЯЛЫК КОЛДОНУУГА, ӨНӨР ЖАЙ ЗОНАЛАРЫНДА ЖЕ ЖУМУШ ИМАРАТТАРДА КОЛДОНУУГА ТЫЮУ САЛЫНАТ.**

### **БИРИНЧИ КОЛДОНУУНУН АЛДЫНДА**

**Электр шайманы төмөнкү температурада ташылып же сакталган болсо, бөлмөнүн температурасында кеминде үч саат кармап туруп, анан иштетүү керек.**

- Түзмөктү таңгактан чыгарып, таңгак материалдарын жана шаймандын иштөөсүнө тоскоолдук кылган ар кандай чаптамаларды сыйрып алыңыз.
- Шаймандын бүтүн болгондугун текшерип, бузулуулар бар болсо аны колдонбоңуз.
- Триммердин аккумулятор батареясын кубаттандыруу үчүн шайманды электр тармагына биринчи кошуунун алдында электр тармагынын чыңалуусу желе адаптердин чыңалуусуна ылайык болгонун текшерип алыңыз.
- Төмөн жакта жазылган рекомендацияларга ылайыктуу аккумулятор батареясын кубаттандырып да миздер сапсалгысын майлап туруңуз.

## **Аккумулятордук батареяны кубаттоо**

- Желе адаптердин шурунун штекерин (9) уясына (5) киргизиңиз.
- Триммерди түз туруктуу беттин үстүнө коюңуз.
- Желе адаптерин (9) электр розеткасына сайыңыз, ошондо кубаттандыруу индикатору (4) күйөт.
- Аккумулятор батареянын толук кубаттандыруу убакыты 1,5 - 2 саатты түзөт.
- Толугу менен кубаттандырган аккумулятор батареянын кубаты 60 минутага жакын мөөнөттүн ичинде токтоосуз иштеткенге жетет.
- Аккумулятор толугу менен кубаттандыргандан кийин кубаттандыруу индикатору (4) өчөт, желе адаптерди (9) розеткадан чыгарып, штекерди уясынан (5) чыгарыңыз.



## **ЭСКЕРТҮҮ:**

- *Аккумуляторлорду +5° C-тан төмөн эмес жана +35° C-тан жогору эмес болгон температурасында кубаттандырыңыз.*
- *Түзмөктү бир айдын ичинде же андан көп колдонбосоңуз, аны колдонуунун алдында толугу менен кубаттандырып алыңыз.*
- *Электр тармагына кошулган шайманды кароосуз калтырбаңыз.*

## **МИЗДЕР САПСАЛГЫСЫН МАЙЛОО**

Биринчи колдонуунун алдында миздер сапсалгысын (1) май (7) менен майлаңыз (топтомона кирет).

## КЫРГЫЗ

- Миздердин кыймылдаган жана кыймылсыз бөлүктөрү бир бирине тийип турган жайларына майды (7) тамызыңыз.
- Аспапты өчүргүчү (3) «» аркылуу иштетип, майды сүрүлүп турган беттерге тараганы үчүн аны чамалуу 30 секунданын ичинде иштетиниз. Аспапты өчүргүч (3) «» менен өчүрүп, ашкан майды кургак чүпүрөк же кагаз сүлгү менен сүртүп алыңыз.

### **ЭСКЕРТҮҮ:**

- *Аспапты ар колдонуудан кийин миздер сапсалгысын (1) майлап туруңуз.*
- *Топтомуна кирген майын (7) же ошондой аспаптарга арналган майын гана колдонуңуз.*
- *Өсүмдүк майын же ичинде эриткичтери бар майды колдонбоңуз. Эриткичтери бууланып жок болуп, калган коюу май миздердин кыймылдоо ылдамдыгын азайтуу мүмкүн.*

### **ТРИММЕРДИ КОЛДОНУУ**

- Териниз кургак болгондо устара менен алуунун натыйжасы эң жакшы болот.
- Азыктандыруунун өчүргүчүн (3) «» басып, аспапты өчүрүңүз.
- Миздер сапсалгысы (1) теринизге перпендикулярдуу кармалганын текшрип алыңыз (сүр. 1), миздер сапсалгысын (1) кайтма-умтулма кыймылдарды жасаңыз (сүр. 2). Тегиз сызыктар менен идеалдуу чекелерди жасоо үчүн миздин эки жагын колдонуңуз.
- Чыккыйларды, ооз менен мурун жагын деталдаштыруу үчүн триммердин бир жагын терини тийгизип кармаңыз. Ушул тегиз кырларды же сызыктарды жасоону мүмкүн кылат (сүр. 3, 4).
- Кырып бүткөндөн кийин азыктандыруунун өчүргүчүн (3) «» басып өчүрүңүз.
- Шайманды ар колдонуудан кийин устара сапсалгысын (1) тазалоо үчүн кыл калеми (8) менен тазалап туруңуз.

### **УНИВЕРСАЛДЫК САПТАМА (6)**

Универсалдык саптама (6) калган чачтын узундугун 0,5 мм-ден 10 мм-ге чейин 0,5 мм кадамы менен жөнгө салганын мүмкүн кылат.



- Универсалдык саптаманы (6) биринчи колдонгондо, триммердин бул системасын изилдөө үчүн калган чачтын максималдуу узундугун «10» коюу рекомендацияланат. Андан ары универсалдуу саптаманы (6) колдонгондо сиз калган чачтын узундугун 0,5 мм-ден 10 мм-ге чейин 0,5 мм кадамы менен койсоңуз болот.
- Миздер сапсалгысын универсалдык саптамага (6) киргизип, саптаманын (6) үстү жагын бекитмеси бекитилгенине чейин басыңыз (сүр. 5). Калган чачтын узундугун жөндөгүчүн саат жебесинин багыты боюнча/каршы бурап жөнгө салыңыз.
- Чач кыркуу убагында чач бирдей кыркылуу үчүн универсалдык саптаманын (6) жалпак жагы териги толугу менен тийип турганын байкап туруңуз (сүр. 6).

**Эскертүү:** - чач ар тарапка өскөнү үчүн сиз саптаманы (6) үстү-асты жагына же оң-сол жагына жылдырып ар кыл кыймылдарды жасап көрсөңүз болот.

## ТАЗАЛОО ЖАНА ТЕЙЛӨӨ

- Колдонуп бүткөндөн кийин триммерди өчүрүп коюңуз.
- Коюлган саптаманы (6) чечиңиз, ал үчүн саптаманын арты жагын көтөрүп, аны чечип алыңыз (сүр. 7).
- Кыл калемин (8) колдонуп саптаманы (6) чачтан тазалап алыңыз.
- Кыл калеми (8) менен миздер сапсалгысын (1) тазалап алыңыз, миздер сапсалгысын (1) суунун астында жууса болот (сүр. 8).
- Триммердин корпусун бир аз нымдуу жумушак чүпүрөк менен сүртүп, андан кийин кургатып сүртүңүз.
- Желе адаптерди (9) жана желе адаптердин шнурун сууга же башка ар кыл суюктуктарга салууга тыюу салынат.
- Триммер менен саптаманы (6) тазалоо үчүн эриткичтерди жана абразивдүү тазалоо каражаттарды колдонууга тыюу салынат.
- Ар колдонуудан кийин миздер сапсалгысын (1) майлоочу май (7) менен майлап туруңуз.
- Миздер сапсалгысын (1) чечүү зарыл болсо, түрткүч баскычын (2) өйдө тарапка жылдырып, миздер сапсалгысын (1) чечип алыңыз (сүр. 9). Миздер сапсалгысын (1) орнотуу үчүн миздер

# КЫРГЫЗ

сапсалгысындагы (1) багыттоочуларын тешиктерине киргизип, миздер сапсалгысын(1) бекитмеси бекитилгенине чейин басыңыз (сүр. 10).

## САКТОО

- Аспапты сактоого алып салуунун алдында аны тазалап, миздерин майлоочу май (7) менен майлап алыңыз.
- Шайманды балдар жана жөндөмдүүлүгү төмөн болгон адамдар колу жетпеген жерлерде сактаңыз.

## ЖАБДЫКТЫН ЖЫЙЫНТЫГЫ

Триммер – 1 даана.  
Саптама – 1 даана.  
Желе адаптер – 1 даана.  
Майлоочу май – 1 даана.  
Тазалоочу кыл калем – 1 даана.  
Колдонмо – 1 даана.

## ТЕХНИКАЛЫК МҮНӨЗДӨМӨСҮ

Ички аккумулятор батареясы:  
HFC1450 Li-ion 3,2 В 500 мАч  
Желе адаптердин чыңалуусу: 220-240 В ~ 50 Гц 0,2 А  
Чыгуучу чыңалуусу:  5 В 500 мА



**КӨҮЛ БУРУҢУЗ!** Түзмөктү ванна бөлмөсүндө, душ, бассейн ж.у.с. жерлерде суунун жанында колдонбоңуз.

## УТИЛИЗАЦИЯЛОО



Айлана чөйрөнү коргоо максатында шайман менен азыктандыруучу элементтердин (эгерде топтомго кирсе) кызмат мөөнөтү бүткөндөн кийин турмуш-тиричилик

калдыктары менен бирге таштабаңыз, шайман менен азыктандыруучу элементти андан ары утилизациялоо үчүн адистештирилген пункттарга бериңиз.

Шаймандарды утилизациялоодон пайда болгон калдыктарды милдеттүү түрдө чогултуп, андан соң белгиленген жолунда утилизациялоо зарыл.

Бул шайманды утилизациялоо жөнүндө кошумча маалымат алуу үчүн жергиликтүү өкмөткө, турмуш-тирчилик калдыктарды утилизациялоо кызматына же бул шайманды алган дүкөнгө кайрылыңыз.

*Өңдүрүүчү шаймандардын жалпы иштөө принциптерине таасир этпеген дизайнерин, конструкциясын жана техникалык мүнөздөмөлөрүн алдын ала эскертпей өзгөртүү укугун сактайт, ошол себептен колдонмо менен шаймандын маанилүү эмес айырмачылыктар болуу мүмкүн. Колдонуучу ушундай келишпегендиктерди тапса, ал жөнүндө [info@vitek.ru](mailto:info@vitek.ru) электрондук почтасына жазып, шаймандын жаңырланган версиясын алса болот.*

### **Шаймандын кызмат мөөнөтү – 3 жыл**

#### **Кепилдик**

Кепилдик берүү шарттары тууралуу толук маалыматтар буюмду саткан сатуучудан алууга болот. Кепилдик шарттарына ылайык талап кылып сатылган товарга чек же дүмүрчөктү көрсөтүү керек.

**EAC**

**GB**

A production date of the item is indicated in the serial number on the technical data plate. A serial number is an eleven-unit number, with the first four figures indicating the production date. For example, serial number 0606xxxxxxx means that the item was manufactured in June (the sixth month) 2006.

**RUS**

Дата производства изделия указана в серийном номере на табличке с техническими данными. Серийный номер представляет собой одиннадцатизначное число, первые четыре цифры которого обозначают дату производства. Например, серийный номер 0606xxxxxxx означает, что изделие было произведено в июне (шестой месяц) 2006 года.

**KZ**

Бұйымның шығарылған мерзімі техникалық деректері бар кестедегі сериялық нөмірде көрсетілген. Сериялық нөмір он бір саннан тұрады, оның бірінші төрт саны шығару мерзімін білдіреді. Мысалы, сериялық нөмір 0606xxxxxxx болса, бұл бұйым 2006 жылдың маусым айында (алтыншы ай) жасалғанын білдіреді.

**UA**

Дата виробництва виробу вказана в серійному номері на табличці з технічними даними. Серійний номер представляє собою одинадцятизначне число, перші чотири цифри якого означають дату виробництва. Наприклад, серійний номер 0606xxxxxxx означає, що виріб був виготовлений в червні (шостий місяць) 2006 року.

**KG**

Буюм иштеп чыгарылган датасы сериялык номурунда техникалык маалыматтар жадыбалында көрсөтүлгөн. Сериялык номуру он бир орундуу сан болот, анын биринчи төрт саны өндүрүш датасын көрсөтөт. Мисалы, сериялык номуру 0606xxxxxxx болгон буюм 2006 жылдын июнинде (алтынчы айында) өндүрүлгөн.



ЗАПРЕЩЕНО УТИЛИЗИРОВАТЬ  
С БЫТОВЫМ МУСОРОМ.  
ОБРАТИТЕСЬ НА СООТВЕТСТВУЮЩИЙ ПУНКТ  
ПЕРЕРАБОТКИ ЭЛЕКТРИЧЕСКОГО  
И ЭЛЕКТРОННОГО ОБОРУДОВАНИЯ.