

BORK

МАССАЖНОЕ КРЕСЛО D630

РУКОВОДСТВО ПОЛЬЗОВАТЕЛЯ



Мой BORK

Зарегистрируйте вашу технику BORK в личном кабинете 👤 на bork.ru.
Вы получите быстрый доступ к инструкциям, аксессуарам, запчастям
и напоминаниям о необходимости замены расходных материалов.



4D МАССАЖ

Кресло D630 оснащено самым современным 4D массажным механизмом. Ролики двигаются в трех направлениях и глубоко прорабатывают массажную область. Движения максимально приближены к рукам профессионального массажиста. Ролики ускоряются и замедляются в зависимости от анатомии тела.

62 КОМПРЕССИОННЫЕ ПОДУШКИ

Массажные подушки размещены по всему корпусу кресла, от головы до стоп, обеспечивая качественный глубокий массаж всем группам мышц.



МАССАЖ ГОРЯЧИМИ КАМНЯМИ

Массаж горячими камнями – древняя японская техника массажа. Массажный механизм с подогревом роликов идеально следует контурам тела, качественно обрабатывая все мышцы, биологически активные точки организма.

РЕЖИМ НУЛЕВОЙ ГРАВИТАЦИИ

Режим Zero Gravity приводит кресло в положение, когда тело максимально расслаблено, как будто находится в невесомости.



ГЛУБОКИЙ МАССАЖ НОГ И СТОП

Массажный блок для ног имеет 4 роликовых механизма и 22 компрессионные подушки. Закрытая конструкция корпуса позволяет плотно прижимать стопу к роликам, позволяя делать качественный и глубокий массаж стоп.



МУЗЫКАЛЬНАЯ СИСТЕМА

Любимую музыку можно легко подключить через Bluetooth.

Аудиосистема

Массажное устройство для плечевой группы

Подушка для спины

USB-порт для подзарядки устройств

Сиденье

Массажный блок для ног и стоп

Подушка для головы

Подлокотник

Вентиляционное отверстие

Основание кресла

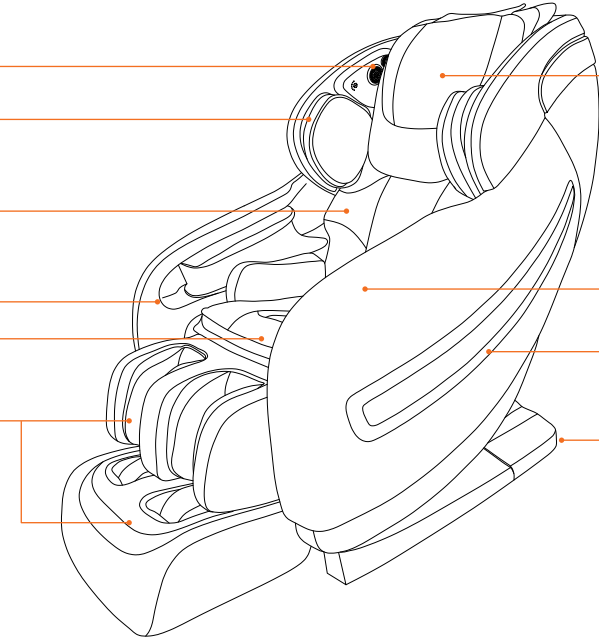

Спинка кресла

Тумблер питания

Крышка блока питания

Розетка шнура питания

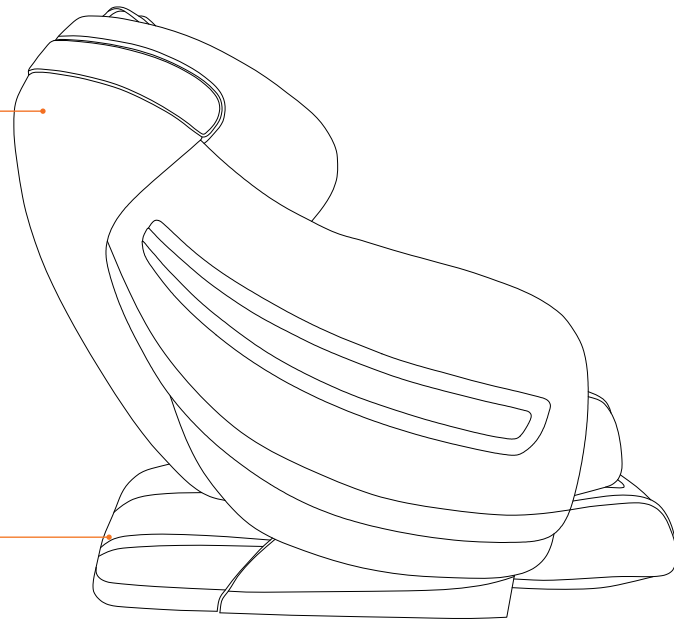
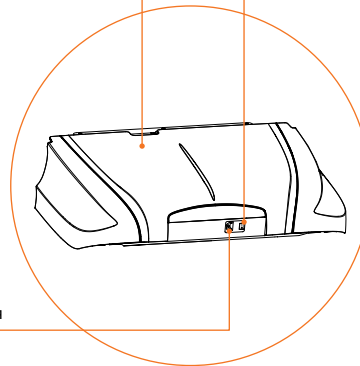

Подушки плечевой группы (6 шт.)

Подушки для области рук (16 шт.)

Подушки для области голени (8 шт.)

Нагревательный элемент стопы

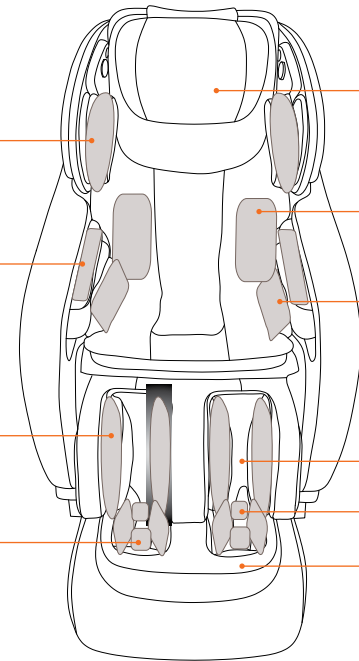

Основной массажный механизм с функцией нагрева роликов

Подушки поясничной группы (4 шт.)

Подушки группы таза и голени (6 шт.)

Роликовый механизм для области голени

Подушки для области стопы (22 шт.)

Роликовый механизм для области стопы и точечный массаж

Ознакомьтесь с данным руководством перед началом использования кресла.

Массажное кресло поставляется в разобранном состоянии. Сборка и установка осуществляется только специалистами уполномоченных организаций. При возникновении вопросов, пожалуйста, обратитесь в службу информационной поддержки.

ПРАВИЛА ПОДКЛЮЧЕНИЯ К РОЗЕТКЕ

- Не прикасайтесь влажными руками к вилке шнура питания.
- Подключайте устройство только к розетке с заземлением.
- При отключении прибора от электросети не тяните за шнур, беритесь только за вилку.

ВКЛЮЧЕНИЕ ПРИБОРА

- Проверьте пространство при наклоне спинки кресла и упора для ног, убедитесь в отсутствии там людей, домашних животных или посторонних предметов.
- После подключения прибора к электросети переключите тумблер на задней части основания кресла.
- Нажмите кнопку  на пульте управления.

ПЕРЕМЕЩЕНИЕ КРЕСЛА

- Надавите на подголовник кресла, чтобы вес кресла перешел на заднюю роликовую опору. Затем передвиньте кресло на требуемое место и медленно опустите его.

Не допускайте чрезмерного наклона кресла (более 40 градусов) при передвижении.

В связи с тяжелым весом кресла, возможно повреждение вашего пола при длительном размещении. Пожалуйста, используйте одеяло или другие мягкие вещи для защиты вашего пола.

Включение/выключение

Таймер

Джойстик управления меню

Регулирование глубины массажа (работает в ручном режиме)

Автоматические режимы

Ручная настройка массажных роликов

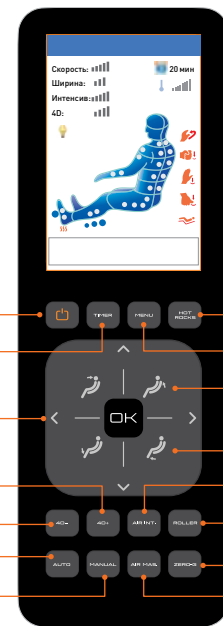

Режим массажа горячими камнями

Вход в меню

Регулирование наклона кресла

Регулирование наклона нижнего массажного блока

Регулирование ширины массажных роликов

Регулирование работы роликов ног

Режим нулевой гравитации

Регулирование компрессионных подушек

ПАНЕЛЬ УПРАВЛЕНИЯ



Кнопка включения/ выключения

- Нажмите кнопку включения кресла. Экран дисплея загорится.
- Затем выберите любой из режимов автоматического массажа. Массажное кресло определит высоту плеча и роста и начнет процедуру массажа.
- Для выключения кресла нажмите кнопку повторно. Массаж прекратится. Креслу потребуется 3–5 секунд, чтобы прийти в исходное положение.



Используйте кнопку **Timer** для установки продолжительности массажа (10, 20 и 30 минут). По умолчанию установлена продолжительность 20 мин.



Используйте кнопку **Menu** для входа во внутреннее меню устройства. В меню доступна более детальная настройка кресла и режимов работы.



Кнопка **Hot Rocks** запускает 8-минутный режим с использованием подогреваемых массажных роликов – техника массажа горячими камнями.



Используйте кнопки для регулирования наклона кресла.



Используйте кнопки для регулирования наклона нижнего массажного блока.



Кнопки **4D+** и **4D-** регулируют глубину работы роликового механизма. Текущая глубина проработки будет отображаться на дисплее. Кнопки работают только в режиме ручной настройки.



С помощью кнопки **Air Intensity** регулируйте силу работы компрессионных подушек. Текущая интенсивность будет отображаться на дисплее. Кнопки работают только в автоматических режимах.



С помощью кнопки **Roller** регулируйте работу роликов нижнего массажного блока.



В кресле существует три положения «Нулевой гравитации». Нажмите один раз кнопку **Zero G** для принятия положения №1, второй раз для принятия положения №2 и третий раз для принятия положения №3. Нажмите четвертый раз, чтобы вернуться в вертикальное положение.



С помощью кнопки **Air Massage** выбирайте режим работы компрессионных подушек:

- «все тело»
- «плечи и руки»
- «спина и ягодицы»
- «ноги»



При нажатии на кнопку **Manual**, кресло переходит в ручной режим настройки массажных роликов. Нажимайте поочередно для выбора необходимой техники массажа:

- Разминание
- Постукивание
- Похлопывание
- Комбо (разминание + постукивание)
- Шиацу (точечный массаж)



С помощью кнопки **Auto** выбирайте автоматические режимы. Более подробно см. раздел «Автоматические режимы массажа».

АВТОМАТИЧЕСКИЕ РЕЖИМЫ МАССАЖА

Выбрать автоматический режим можно через **Меню** или с помощью кнопки **Auto** на пульте управления.

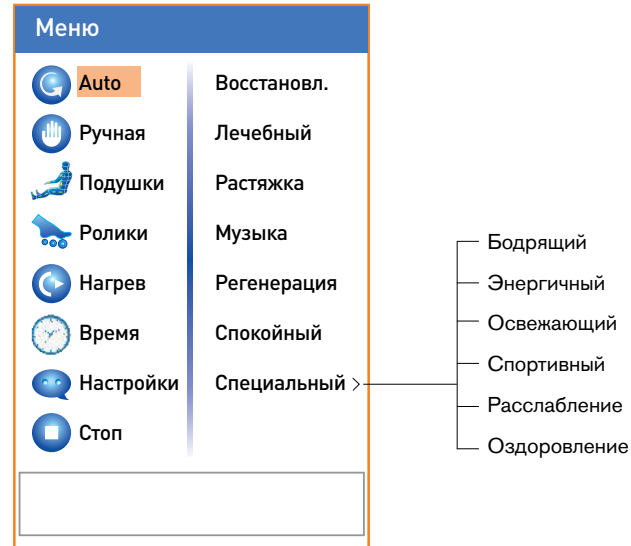

РУЧНАЯ НАСТРОЙКА МАССАЖНЫХ РОЛИКОВ

Вы можете настроить массажные ролики в ручном режиме, выбрав тип, область, скорость, ширину и глубину массажа.

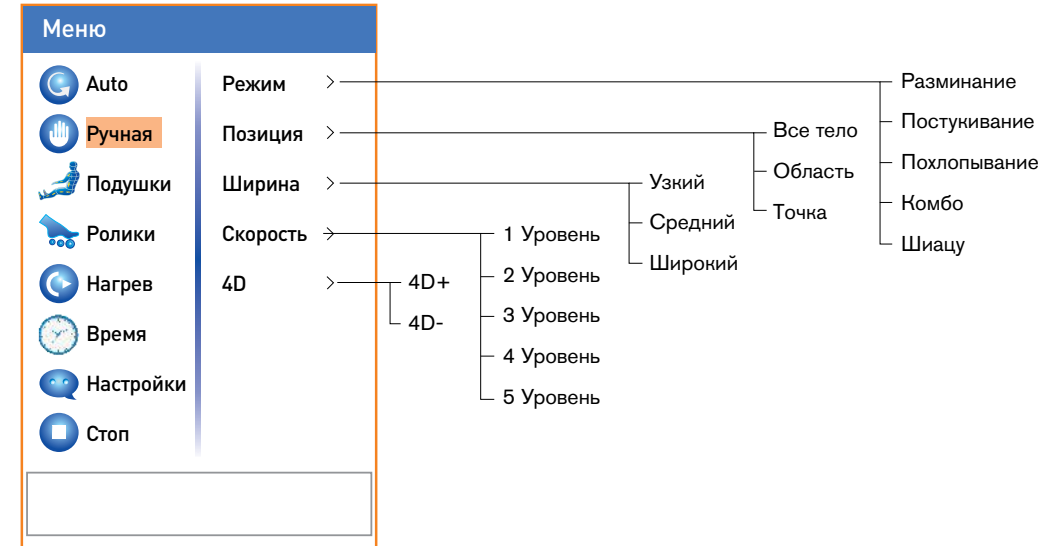

НАСТРОЙКА КОМПРЕССИОННЫХ ПОДУШЕК

Вы можете настроить работы компрессионных подушек по двум параметрам:

- Область работы.
- Интенсивность работы.

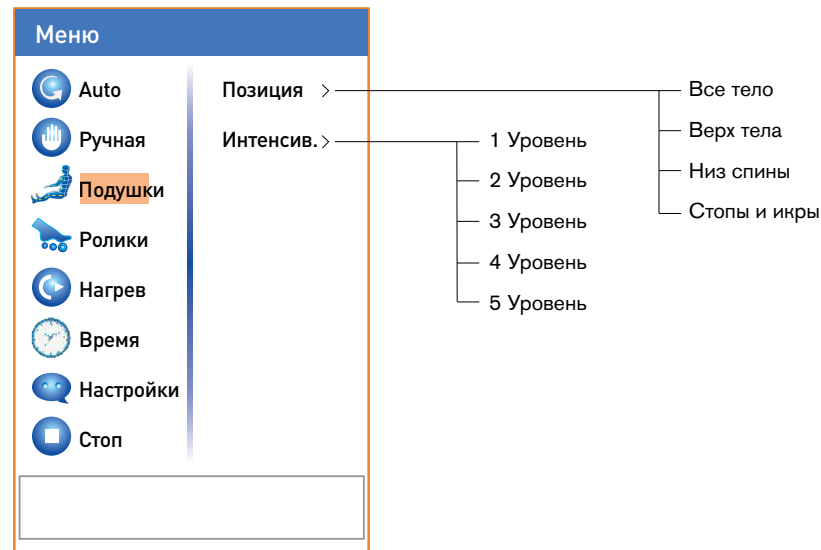

НАСТРОЙКА МАССАЖНЫХ РОЛИКОВ СТОП И ИКР

В меню **Roller** можно выбрать два режима работы массажных роликов стоп и икр: быстрый или мягкий, а также отключить ролики.

НАСТРОЙКА НАГРЕВА

Кресло оборудовано двумя нагревательными элементами. Первый находится непосредственно на основных массажных роликах (спина), второй – на нижнем массажном блоке (ноги).

Вы можете самостоятельно выбирать область, а также регулировать уровень нагрева через **Меню**.

ТАЙМЕР

Настроить продолжительность массажа (10, 20 и 30 минут) можно с помощью кнопки **Timer** на пульте управления или через **Меню**.

Стандартное время 20 минут. Кресло выключится автоматически по окончании времени.

ДОПОЛНИТЕЛЬНЫЕ НАСТРОЙКИ

В дополнительных настройках можно выбрать язык (русский, английский, китайский и корейский), а также включать и выключать светодиодную подсветку на корпусе кресла.

ПОДКЛЮЧЕНИЕ МУЗЫКИ

Кресло оборудовано аудиоколонками, расположенными с правой и левой стороны в верхней части кресла. Подключение возможно через Bluetooth канал.

- Включите кресло.
- Включите Bluetooth канал на смартфоне или другом устройстве.
- В списке устройств найдите BORK D630, подключитесь.

ОБЩАЯ ОЧИСТКА И ТЕХНИЧЕСКОЕ ОБСЛУЖИВАНИЕ

- Перед очисткой отключите подачу питания к креслу, не дотрагивайтесь до вилки влажными руками.
- Перед тем как вставить вилку в розетку, убедитесь, что ваши руки сухие.
- При несоблюдении вышеприведенной инструкции пользователь может быть поражен электрическим током или получить ожог.

Для общей очистки используйте чистую, сухую и мягкую тряпку.

Не используйте растворители, бензин, спирт и прочие химические вещества. Это может повредить обшивку кресла.

ОЧИСТКА ПЯТЕН

- Поместите мягкую тряпку в 3–5 % раствор нейтрального моющего средства, выжмите эту тряпку и затем нежно почистите пятно на поверхности.
- Промойте тряпку, выжмите ее и сотрите моющее средство с пятна.
- Осторожно очистите это место сухой тряпкой.
- Подождите, пока это место не высохнет (запрещено использовать фен).

СТИРКА СЪЕМНЫХ ЧЕХЛОВ

- Съемные чехлы можно подвергать ручной стирке.
- Не стирайте съемные чехлы при высокой температуре и в стиральной машине.

ДИАГНОСТИКА И УСТРАНЕНИЕ НЕИСПРАВНОСТЕЙ

Индикатор	Возможная причина	Решение
Массажное кресло не работает после подачи питания.	Проверьте, включен или нет контрольный переключатель.	Включите контрольный переключатель.
	Не выбрана функция массажа.	Выберите функцию массажа.
	Проверьте, хороший ли контакт между вилкой и розеткой.	Убедитесь в том, что вилка и розетка соединены.
	Провод или вилка повреждены.	Обратитесь к производителю или авторизованному специалисту по ремонту для проверки и замены поврежденных деталей.
Во время работы кресла изнутри исходят звуки.	Неполадки с внутренней цепью.	Обратитесь к авторизованному специалисту по ремонту для проверки и ремонта.
	Это звук работающего воздушного насоса, двигателя и механических частей.	Это нормально, не нужно на это обращать внимание.
Различная высота левого и правого ролика.	Массажные ролики работают попеременно.	Это нормально, не нужно на это обращать внимание.
Звук внезапно становится гораздо громче во время работы.	Проверьте, не произошло ли это из-за работы кресла в течение длительного времени.	Отключите подачу питания к креслу, чтобы оно в течение получаса было в состоянии покоя перед следующим сеансом.
	Внутренние части изношены из-за продолжительной работы.	Обратитесь к авторизованному специалисту по ремонту для проверки и ремонта.

Индикатор	Возможная причина	Решение
Функция массажа внезапно останавливается во время работы.	Внезапное отключение питания.	Снова подайте питание к креслу.
	Установленное время истекло.	Отключите подачу питания к креслу, чтобы оно в течение получаса было в состоянии покоя перед следующим сеансом.
Ни спинка кресла, ни упор для ног не могут опуститься.	Проверьте, есть ли какие-либо препятствия на пути их перемещения. В целях безопасности массажная машина иногда может автоматически отключаться.	Устраните препятствия. Отключите подачу питания к креслу, чтобы оно в течение получаса было в состоянии покоя перед следующим сеансом.
Кресло не может вернуться в исходное положение.	Чрезмерная работа. Установленное время истекло.	Обратитесь к производителю или авторизованному специалисту по ремонту для проверки и замены изношенных деталей.
Электрический провод или вилка нагреваются.	Перегруз.	Отключите подачу питания к креслу, чтобы оно в течение получаса было в состоянии покоя перед следующим сеансом.
	Другая аномальная причина.	Остановите работу кресла и обратитесь к авторизованному специалисту по ремонту за помощью.

МЕРЫ ПРЕДОСТОРОЖНОСТИ

- Массажное кресло – это сложное крупное техническое средство. Неправильная эксплуатация может привести к получению травмы или порче вещей пользователя.
- Перед использованием массажного кресла необходимо обязательно проконсультироваться со врачом.
- Не рекомендуется использовать массажное кресло следующим категориям людей:
 - пациентам с остеопорозом и травмами спины;
 - люди с сердечными заболеваниями, включая вживленный кардиостимулятор или другие медицинские электронные устройства;
 - беременные женщины;
 - люди с дерматологическими заболеваниями;
 - пожилые люди старше 80 лет;
- дети и недееспособные люди;
- наркозависимые и люди в состоянии алкогольного опьянения;
- люди весом более 120 кг.
- Немедленно прекратите использование продукта, если вы чувствуете дискомфорт, обратитесь к врачу.
- Не передвигайте кресло во время его работы.
- Убедитесь в отсутствии детей, домашних животных или иных предметов вокруг (под, сзади или спереди) кресла в момент подъема/опускания спинки или упора для ног или выдвижения упора для ног из откинутого назад положения.
- Детям и домашним животным запрещается играть на кресле даже в выключенном состоянии.
- Нельзя стоять или сидеть на спинке кресла или подлокотнике.
- Не закрывайте вентиляционные отверстия массажного кресла.
- Если массажное кресло работает неправильно, сломано или упало в воду, необходимо обратиться к профессиональному специалисту по ремонту или отвезти кресло авторизованному сервисному агенту. Запрещено осуществлять самостоятельное внесение изменений, разборку или техническое обслуживание.
- Перед тем как сесть в кресло, проверьте отсутствие каких-либо предметов, блокирующих движение кресла.
- Эксплуатируйте массажное кресло только на ровной поверхности.

- Удостоверьтесь в отсутствии предметов, возможно закрывающих вентиляционные отверстия кресла.
- Не рекомендуется продолжительность массажа более 30 мин.
- Не рекомендуется спать в кресле.
- Пульт управления необходимо положить в чехол во избежание повреждения от сдавливания или падения.
- Не кладите в карманы твердые предметы перед началом массажа.
- Держите кресло в стороне от нагревательных приборов.
- Прибор предназначен для домашнего использования. Не используйте кресло снаружи.

- Предохраняйте кресло от воздействия тепла, влаги, острых предметов и коррозионной, легко воспламеняемой, взрывоопасной среды, во избежание износа обивки.
- Не используйте кресло во влажной среде и/или если ваше тело мокрое.
- Запрещено складывать/сворачивать массажные подушки для хранения. Возможна деформация.
- Не включайте/пользуйтесь креслом без нагрузки долгое время.
- Размещайте кресло на расстоянии не менее 10 см от стен.

МЕРЫ ПО УСТРАНЕНИЮ НЕИСПРАВНОСТЕЙ

- При обнаружении неисправностей в работе прибора следует обратиться к разделу «Диагностика и устранение неисправностей». В случае если неисправность прибора не удалось устранить, немедленно прекратите его использование и передайте в ближайший сервисный центр компании BORK для тестирования, замены или ремонта.
- В целях безопасности все работы по ремонту и обслуживанию устройства должны выполняться только представителями уполномоченных сервисных центров компании BORK. Адреса и телефоны сервисных центров можно узнать на сайте bork.ru или по телефону 8 800 500 88 99.

ТЕХНИЧЕСКИЕ ХАРАКТЕРИСТИКИ

Напряжение: 220 В
 Частота: 50/60 Гц
 Мощность: 280 Вт
 Габариты (Ш × Г × В): 1650 × 890 × 1250 мм
 Вес в собранном состоянии: 150 кг
 Сделано в Китае.

Информация о назначении изделия:
 устройство предназначено для массажа тела.

КОМПЛЕКТАЦИЯ

Корпус: 1 шт.
 Подлокотник: 2 шт.
 Упор для ног: 1 шт.
 Электрический кабель питания: 1 шт.
 Пульт управления: 1 шт.
 Подушка для головы: 1 шт.
 Подушка спинки кресла: 1 шт.
 Подушка для плеч: 1 шт.
 Комплект для монтажа: 1 шт.
 Руководство пользователя с гарантийным талоном: 1 шт.

Внимание! Вследствие постоянного совершенствования продукции производитель сохраняет за собой право на внесение изменений в конструкцию, комплектацию и технические характеристики. Новейшую версию данного руководства можно посмотреть на сайте bork.ru.

Уважаемый покупатель, при возникновении любых вопросов, связанных с покупкой, эксплуатацией и обслуживанием техники BORK, вы можете проконсультироваться по телефону

8 800 500 88 99
 (служба информационной поддержки).



Гриль G 802

- 5 автоматических режимов
- 4 степени прожарки
- Съемные панели с антипригарным покрытием Quantanium
- Термощуп для контроля прожарки



Кофейная станция С 804

- 18 степеней помола
- Манометр для контроля давления
- Функция подачи пара и горячей воды
- Возможность программирования



Блендер В 802

- 12 скоростей
- 5 автоматических программ
- Запатентованная система ножей ProKinetix
- Возможность нагревания смеси



Чайник К 810

- 5 автоматических режимов
- 3 степени крепости чая
- Функция заваривания
- Функция отложенного старта

ИНФОРМАЦИЯ О СЕРТИФИКАЦИИ



Товар сертифицирован. Установленный производителем в соответствии с п. 2 ст. 5 закона РФ «О защите прав потребителей» срок службы данного изделия равен 3 годам с даты продажи при условии, что изделие используется согласно правилам и рекомендациям, изложенным в настоящем руководстве пользователя, и применяемым техническим стандартам. Информацию о соответствии можно найти по адресу <http://www.bork.ru>.

Товар сертифицирован, № ТС RU C-DE.АБ36.В.01 225.

Срок действия — с 15.10.2018 г. по 09.10.2021 г. включительно.

Орган по сертификации продукции — ООО «Группа Промышленной Безопасности».

Изменения данных сертификации происходят в срок не чаще 1 раза в 2 года и находят отражение в обновленном сертификате соответствия.

ГАРАНТИЙНЫЙ ТАЛОН

Компания BORK несет гарантийные обязательства в течение года с даты продажи данного изделия. Срок службы, установленный компанией BORK на данное изделие, составляет 3 года с даты продажи при условии, что изделие используется согласно правилам и рекомендациям, изложенным в приложенном к нему руководстве по эксплуатации, и применимым техническим стандартам.

Во избежание недоразумений убедительно просим вас внимательно изучить руководство пользователя, условия гарантийных обязательств, проверить правильность заполнения гарантийного талона. Гарантийный талон действителен при наличии правильно и разборчиво указанных: модели, серийного номера изделия, даты продажи, четких печатей фирмы-продавца, подписи покупателя. Модель и серийный номер на изделии должны соответствовать указанным в гарантийном талоне.

При нарушении этих условий и в случае, когда данные, указанные в гарантийном талоне, изменены, стерты или переписаны, гарантийный талон признается недействительным. В случае если дату продажи установить невозможно, в соответствии с законом «О защите прав потребителей», гарантийный срок и срок службы исчисляются с даты изготовления изделия.

Изделие	МАССАЖНОЕ КРЕСЛО
Модель	D630
Серийный номер	
Дата приобретения	
Информация о фирме-продавце (наименование, юридический адрес)	

Дата изготовления закодирована в серийном номере изделия, например:
1-й и 2-й знаки — неделя изготовления; 3-й и 4-й знаки — год изготовления;
последние 5 цифр — серийный номер.

Изделие проверено, укомплектовано, механических повреждений не имеет.
С условиями гарантийных обязательств и сервисного обслуживания согласен.

Подпись покупателя	Подпись продавца
.....
М.П.	

Наименование и местонахождение изготовителя (уполномоченного изготовителем лица), импортера, информация для связи с ними указаны на упаковке изделия.

УСЛОВИЯ СЕРВИСНОГО ОБСЛУЖИВАНИЯ

Изготовитель оставляет за собой право отказать в удовлетворении требований потребителей по гарантийным обязательствам в случае несоблюдения условий эксплуатации, установки изделия, умышленных или неосторожных действий покупателя (потребителя) или третьих лиц, повлекших повреждение изделия.

Гарантия не распространяется:

- на элементы и детали, имеющие естественный износ. При этом под естественным износом понимают последствия эксплуатации изделия, вызвавшие ухудшение его технического состояния и внешнего вида из-за длительного использования данного изделия.

Гарантия не распространяется на изделия с повреждениями, вызванными:

- неправильной эксплуатацией, небрежным обращением, нарушением правил хранения, неправильным подключением, несоблюдением прилагаемого руководства пользователя;
- попаданием посторонних предметов, веществ, жидкостей, насекомых или животных внутрь корпуса изделия;
- воздействием высоких и низких внешних температур на нетермостойкие части изделия;
- механическими воздействиями;
- неквалифицированным ремонтом и другим вмешательством, повлекшим изменения в конструкции изделия;
- использованием изделия в промышленных и/или коммерческих целях;
- повреждением электрических шнуров;

- использованием чистящих средств, не предусмотренных данным руководством пользователя;
- использованием нестандартных (неоригинальных) расходных материалов, принадлежностей, запасных частей;
- подключением в сеть с напряжением, отличным от указанного в руководстве пользователя изделия, или с несоответствием параметров питающей сети государственным стандартам Российской Федерации;
- обстоятельствами непреодолимой силы (пожар, наводнение, молния).

Замена в изделии неисправных частей (деталей, узлов, сборочных единиц) в период гарантийного срока не ведет к установлению нового гарантийного срока на все изделие либо на замененные части.

Адрес сервисного центра

ООО «Премиум Сервис», Москва, Большая Садовая ул., д. 10.

Актуальная информация о наличии сервисных центров в вашем регионе на сайте bork.ru или по телефону 8 800 500 88 99.

