



www.lorelli.eu 

ALEXA SET

детска количка

b a b y s t r o l l e r



0m+



MANUAL INSTRUCTION
ИНСТРУКЦИЯ ЗА УПОТРЕБА

CONTENT / СЪДЪРЖАНИЕ

EN	Manual Instruction.....	9
BG	Инструкция за употреба.....	15
RO	Instructiuni de utilizare.....	21
PL	Instrukcja użytkownika.....	27
FR	Mode d'emploi	33
IT	Istruzione per l'uso.....	39
GR	ΟΔΗΓΙΕΣ ΧΡΗΣΗΣ ΚΑΡΕΚΛΑΣ.....	45
MK	Упатствата за употреба.....	51
RU	Инструкция по эксплуатации.....	57
SRB HR	Uputstvo za upotrebu.....	63
ME BIH		
TR	Kullanım talimatı.....	69
HU	Használati utasítás.....	76
AL	Instrukcion për përdorim.....	82
ES	Instrucciones de uso.....	88



BG-Сканирайте QR кода, за да получите повече информация за продукта и инструкция за употреба на повече езици. Изтеглете приложението QR скенер на устройството си.

EN-Scan the QR code to get more product information and manual instruction in more languages. Download QR Scanner App onto your device.

SRB/HR/ME/BIH

Skenirajte QR kod kako bi ste dobili više informacija o proizvodu i uputstva za upotrebu na više jezika. Preuzmite aplikaciju QR Scanner na svoj uređaj.

IT-Scansiona il codice QR per ottenere maggiori informazioni sul prodotto e istruzioni manuali in più lingue. Scarica l'app QR Scanner sul tuo dispositivo.

GR-Σάρωση του κώδικα QR για περισσότερες πληροφορίες σχετικά με το προϊόν και οδηγίες χρήσης σε περισσότερες γλώσσες. Κατεβάστε την εφαρμογή QR Scanner στη συσκευή σας.

FR-Scannez le code QR pour obtenir plus d'informations sur le produit et le manuel d'utilisation (disponible en plusieurs langues). Téléchargez l'application QR Scanner sur votre appareil

HU-A QR-kód beszkennelésével bővebb információkhoz és összeszerelési útmutatóhoz juthat további nyelveken.

Amennyiben szükséges, töltsön le QR-kód olvasó alkalmazást a készülékére.

RU-Отсканируйте QR-код, чтобы получить больше информации о продукте и инструкции по эксплуатации на других языках. Загрузите приложение QR Scanner на свое устройство.

D-Um weitere Produktinformationen sowie die Bedienungsanleitung in weiteren Sprachen zu erhalten, bitten wir Sie den QR-Code zu scannen. Bitte downloaden Sie die QR Scanner-App auf Ihr Handy oder Tablet.

NL -Scan de QR code voor meer productinformatie en de handleiding in meerdere talen. Download de QR scanner app op je apparaat om te scannen.

RO-Scanati codul QR pentru a obtine mai multe informatii despre produs si manualul de instructiuni in mai multe limbi. Descarcati aplicatia QR Scanner pe dispozitivul dvs.

AL-Skanoni kodin QR për të marrë më shumë informacion rreth produktit dhe për të hapur manualin në më shumë gjuhë. Shkarkoni aplikacionin QR Scanner në celularin tuaj.

PL-Zeskanuj kod QY, aby otrzymać więcej informacji, oraz instrukcję użytkowania w większej ilości języków. Pobierz aplikację skanera kodów QR na twoje urządzenie.

MK-Скенирај го QR кодот за да добиеш повеќе информации за производот и упатство за користење, на повеќе јазици. Симнете ја апликацијата QR Scanner App на вашиот уред.

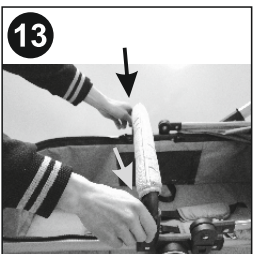
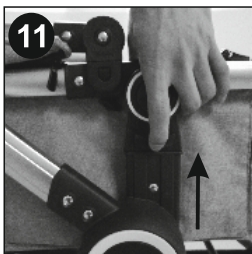
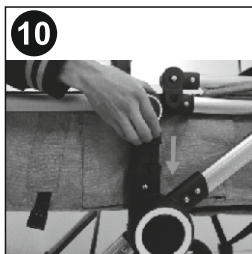
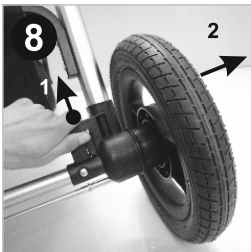
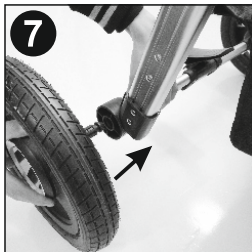
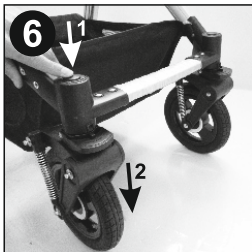
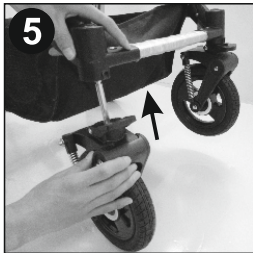
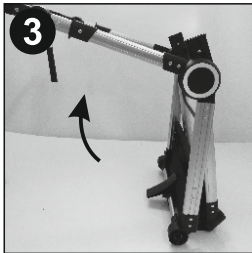
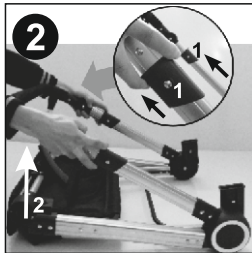

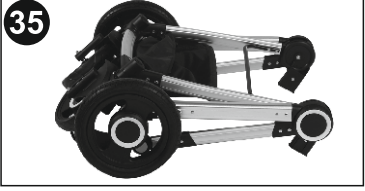
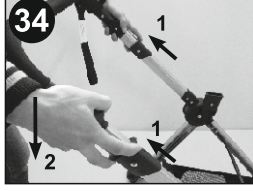
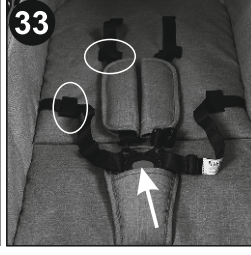
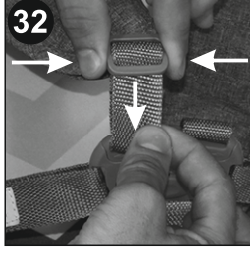
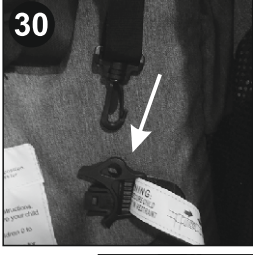
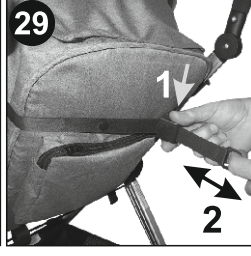
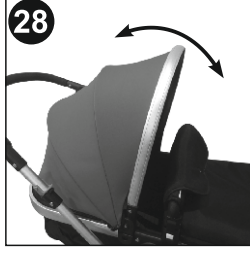
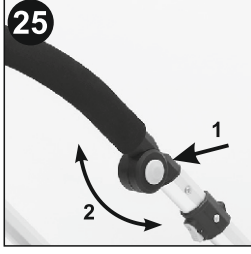
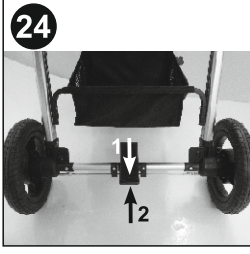
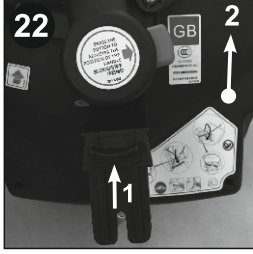
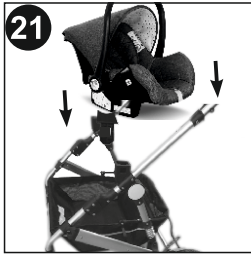
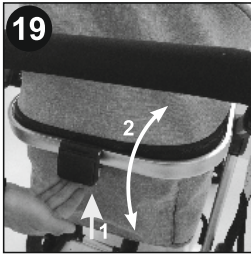
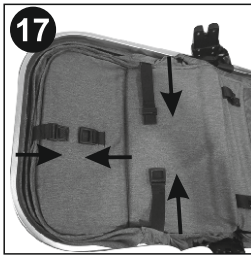
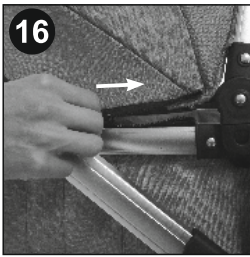
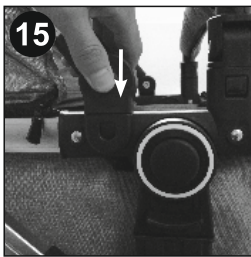
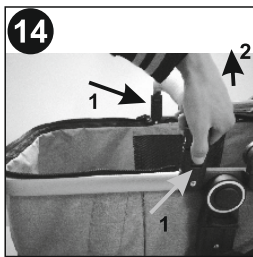

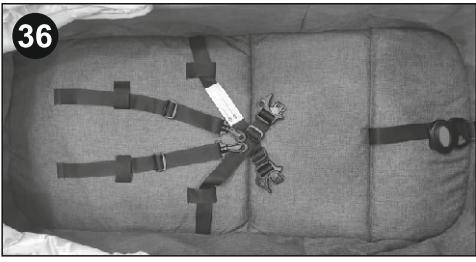

CAR SEAT / СТОЛЧЕ ЗА КОЛА

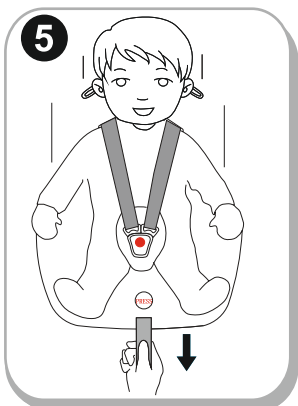
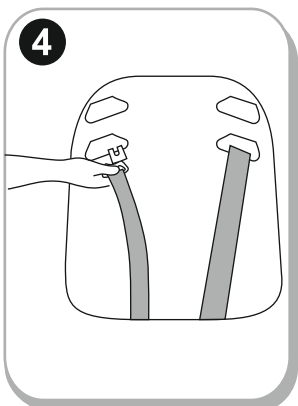
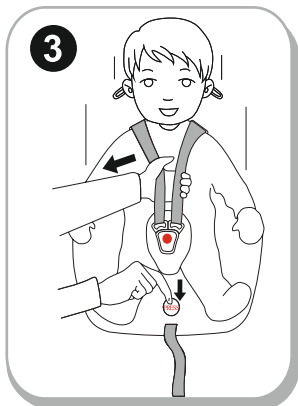
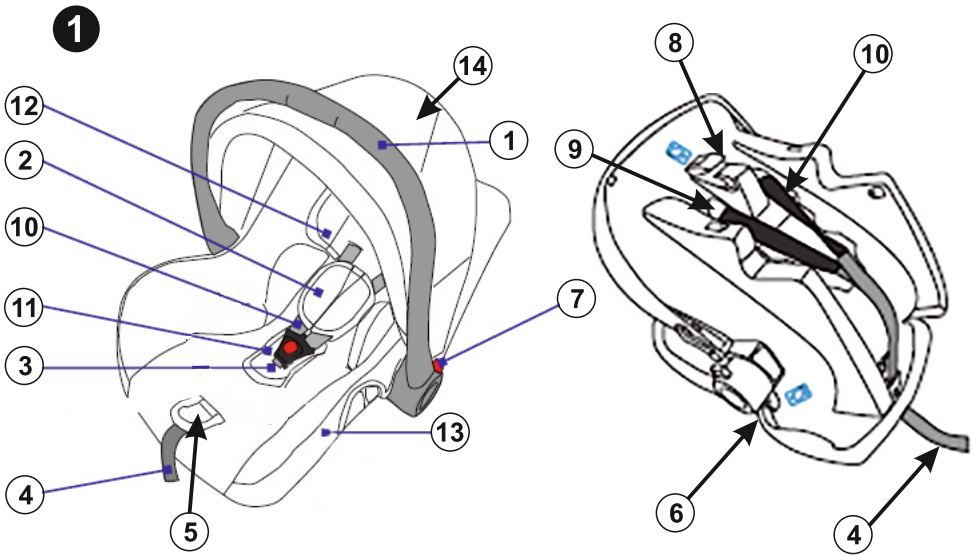

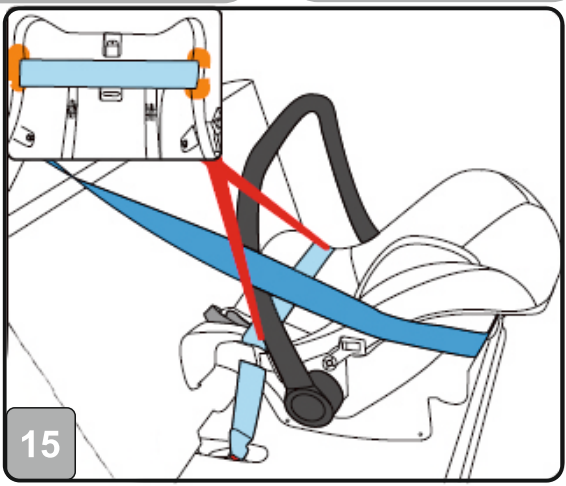
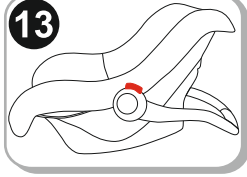
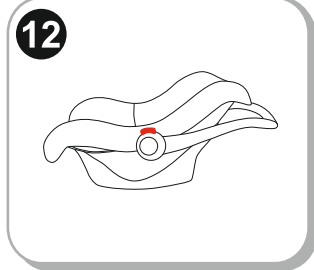
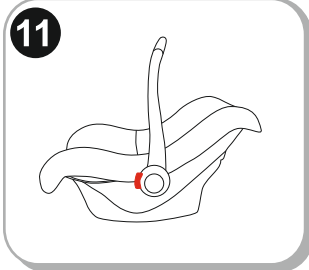
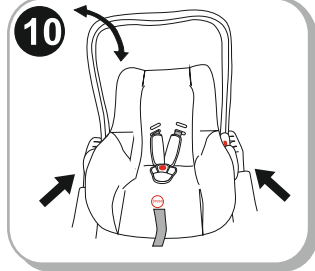
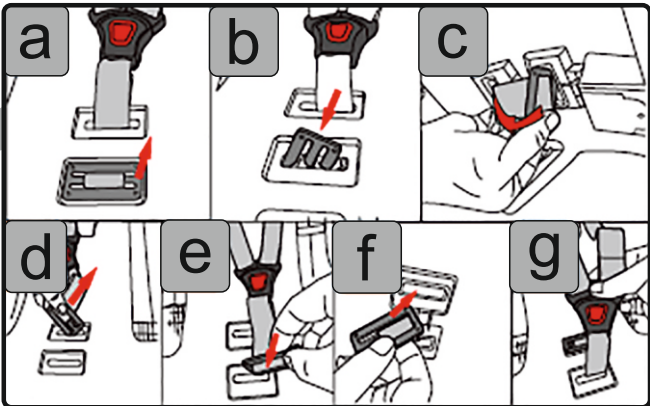
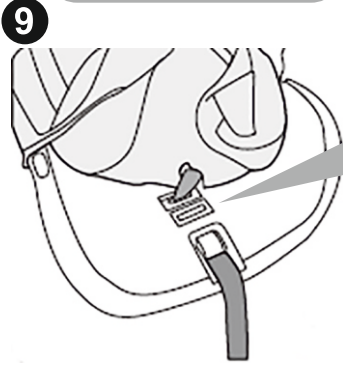
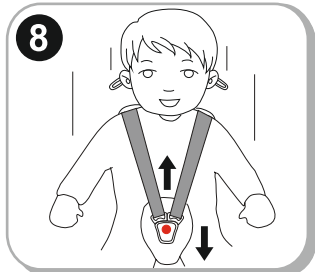
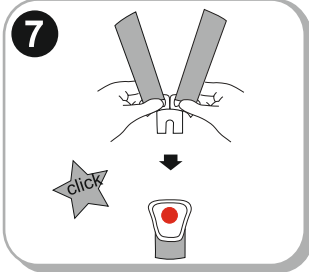
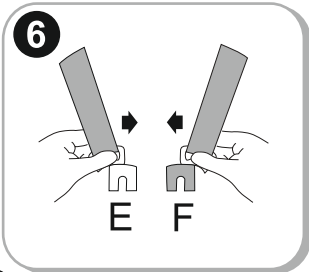

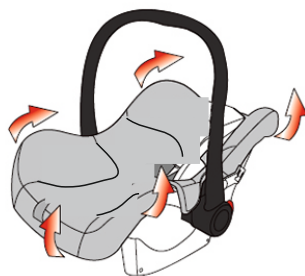
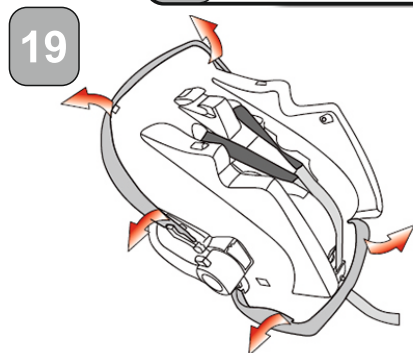
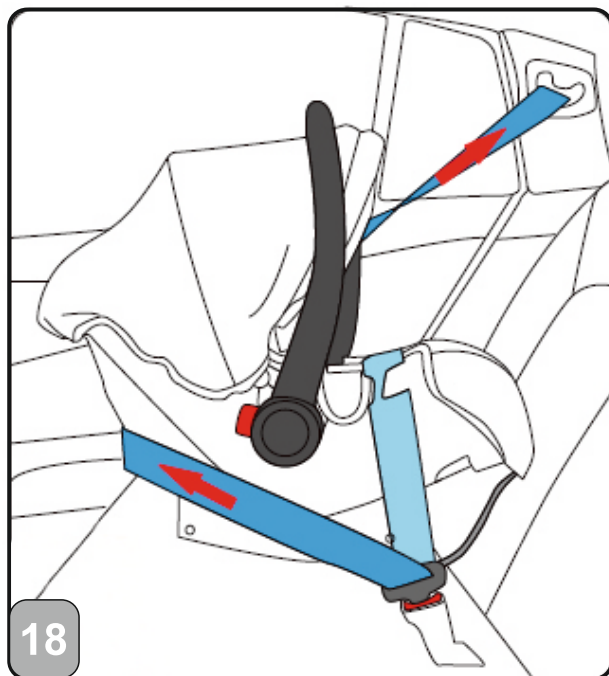
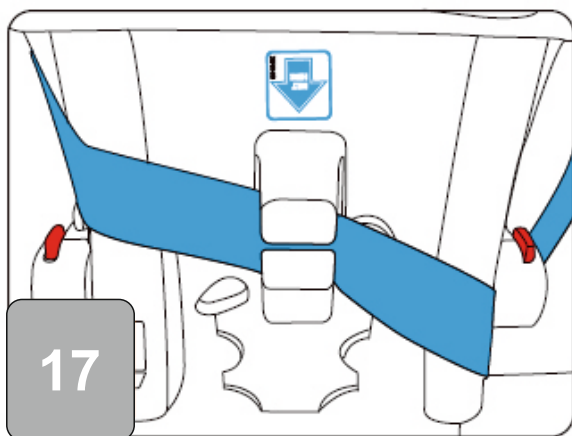
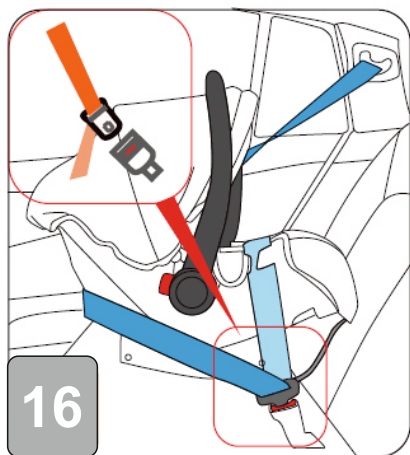

ВАЖНО! ПРОЧТИТЕ ВНИМАТЕЛЬНО И СОХРАНИТЕ ДЛЯ СПРАВОК В БУДУЩЕМ!



ТРЕБОВАНИЯ К БЕЗОПАСНОСТИ

1. Настоящая коляска предназначена для детей весом до 15 кг!
2. Рост ребенка, для которого предназначена коляска, не должен превышать 96 см!
3. Используйте устройство парковки, если не держите коляску рукой!
4. Не оставляйте коляску на наклонных поверхностях, даже при активированном устройстве парковки!
5. Устройство парковки должно быть активировано при усаживании или вынимании ребенка из коляски!
6. Максимальная вместимость корзины для покупок 2 кг!
7. Любой груз, подвешенный на ручке и/или на спинке, и/или на боковых частях коляски, оказывает влияние на ее устойчивость! Максимальная нагрузка на сумку для аксессуаров 1 кг. Не сдавайте никаких дополнительных сумок!
8. Периодически проверяйте раскрепленные части коляски! Регулярно проводите осмотр, уход и чистку коляску!
9. Коляска предназначена для 1 ребенка!
10. Не используйте аксессуары, которые не одобрены изготовителем!
11. Используйте только запасные части, поставленные или рекомендованные изготовителем/дистрибьютором!
12. Всегда пользуйтесь ремнями безопасности, когда ребенок находится в коляске! Всегда пользуйтесь ремнем между ног в комбинации с поясным ремнем! Во избежание травм от выпадения или выскальзывания ребенка, всегда пользуйтесь плечевыми ремнями!
13. Убедитесь, что ремень безопасности установлен правильно!
14. Коляску необходимо использовать всегда под присмотром взрослого!
15. Не позволяйте ребенку играть в коляске или свисать с нее!
16. Не позволяйте ребенку вставать в коляске!
17. Не позволяйте ребенку вставать на сиденье или подножку!
18. Не используйте коляску на неровных поверхностях, вблизи огня или в других опасных местах!
19. Не используйте коляску на лестницах и эскалаторах!
20. Складывайте коляску, перед тем как подняться, или спуститься с лестницы. Поднятие коляски с ребенком на лестницы, тротуары и иные препятствия, нажимая ручку, приводит к ее деформации и не подпадает гарантийному обслуживанию!
21. Регулирование спинки необходимо совершать только после ознакомления с правилами инструкции для этого действия!
22. Дополнительный багаж, помещенный в коляску, может привести к ее неустойчивости!
23. Лицо, осуществляющее сборку коляски, должно быть ознакомлено с ее функциями!
24. **ВНИМАНИЕ!** Используйте только матрасы / подушки, продаваемый с этой коляской. Не добавляйте дополнительные матрасы / подушки, если они не рекомендованы производителем!
25. **ВНИМАНИЕ!** Для детей младше 6 месяцев пожалуйста, поместите матрас / подушку над ремнями в спальное положение. Фото 36,37 **ВНИМАНИЕ!** Пользуйтесь ремнями безопасности сразу, как только Ваш ребенок начинает сидеть без посторонней помощи!
26. Передняя планка не может быть использована в качестве ручки для переноски.
27. Коляска предназначена для детей до 3 лет!
28. Автомобильное кресло совместимо с детской коляской модели ALEXA!
29. При использовании автокресла имейте в виду, что транспортные средства не заменяют кровать или кроватку. Если Вашему ребенку необходим сон, то его нужно положить в подходящую корзину-переноску для новорожденного, люльку или кроватку!

ВНИМАНИЕ



ВНИМАНИЕ! Никогда не оставляйте ребёнка без присмотра!

ВНИМАНИЕ! Убедитесь, что все блокирующие устройства активированы перед использованием!

ВНИМАНИЕ! Во избежание травм убедитесь, что ребенок находится на безопасном расстоянии, прежде чем раскладывать или складывать это изделие!

ВНИМАНИЕ! Не позволяйте ребенку играть с этим изделием!

ВНИМАНИЕ! Данная коляска предназначена для использования начиная с рождения ребёнка. Для новорождённых детей следует использовать последнюю позицию наклона спинки. Новорождённый ребёнок не приспособлен сидеть сам и держать головку прямо. Поэтому не фиксируйте позицию спинки для положения сидя детям младше 6 месяцев!

ВНИМАНИЕ! Всегда используйте поддерживающую систему!

ВНИМАНИЕ! Перед использованием проверьте, правильно ли задействованы приспособления для крепления корзины от детской коляски, сиденья или автомобильного детского кресла!

ВНИМАНИЕ! Данный продукт не подходит для того, чтобы с ним бегать или кататься!

ВНИМАНИЕ! Хранить вдали от огня!

Изображения на титульной странице и внутри руководства являются ориентировочными и могут отличаться от реального изделия.

EN 1888 - 1:2018

УХОД И ОБСЛУЖИВАНИЕ

1. Для чистки металлических деталей протрите влажным полотенцем и хорошо высушите сухим полотенцем.
2. Для чистки пластмассовых деталей используйте полотенце, воду и мягкое моющее средство.
3. Для чистки деталей из текстиля используйте средство для чистки обивки.
4. При хранении коляски никогда не оставляйте сверху другие предметы!
5. Всегда высушивайте и проветривайте коляску, если она промокла!
6. Периодически чистите оси колес и пластмассовые элементы.
7. Всегда чистите оси колес и пластмассовые элементы после использования коляски на песке или других запыленных покрытиях!
8. **НЕ СМАЗЫВАЙТЕ** оси колес или другие подвижные части коляски! Только очищайте их!
9. Периодически проверяйте на предмет наличия ослабших или поврежденных частей, и, если такие имеются, немедленно замените их новыми!

Фото 1

КОМПЛЕКТАЦИЯ

- | | |
|--------------------------------------|---------|
| 1. Металлическая конструкция коляски | - 1 шт. |
| 2. Задние колеса | - 2 шт. |
| 3. Корзина для покупок | - 1 шт. |
| 4. Передние колеса | - 2 шт. |
| 5. Сумка для аксессуаров | - 1 шт. |
| 6. Матрас / подушку | - 1 шт. |
| 7. Люлька | - 1 шт. |
| 8. Поручень | - 1 шт. |
| 9. Накладка для ног | - 1 шт. |
| 10. Козырек от солнца | - 1 шт. |
| 11. Автомобильное кресло | - 1 шт. |
| 12. Адаптеры | - 2 шт. |

РАСКЛАДЫВАНИЕ КОЛЯСКИ

1. Коляска в свернутом виде. (Фото 2) Вытягивайте механизмов, находящихся с двух сторон ручки.
2. Поднимите ручку коляски вверх и вперед, при этом она развернется и зафиксируется автоматически. (Фото 3;4)

СБОРКА КОЛЯСКИ

1. Установите передние колеса, прижимая вверх до их фиксации. (Фото 5) Проверьте, хорошо ли они зафиксированы. Для снятия нажмите кнопку на консоли и вытяните колесо вниз. (Фото 6)
2. Установите задние колеса, как это показано на Фото 7. Для снятия нажмите кнопку на задней оси и вытяните колесо. (Фото 8)
3. Закрепите металлическую часть под сиденьем к обивке при помощи кнопок с двух сторон дна сиденья. Фото 9
4. Установите люльку коляски, следя внимательно за тем, чтобы зажимы находились и зафиксировались в предназначенных для этого отверстиях в раме. (Фото 10) Щелчок означает, что люлька зафиксирована. Для снятия нажмите одновременно кнопки с двух сторон люльки и вытяните вверх. (Фото 11) Люльку можно установить по направлению хода движения или против хода движения коляски. (Фото 12)
5. Установите поручень для ребенка. (Фото 13) Для снятия поручня нажмите кнопки, расположенные с двух сторон, и вытяните. (Фото 14)
6. Вставьте оба конца козырька в отверстия с двух сторон люльки (Фото 15) и застегните молнию козырька (Фото 16).
7. Люлька трансформируется в сиденье путем крепления ремней, расположенных с нижней сиденья и ног. (Фото 17;18) **Регулировка люльки** – Потяните ручку в верхней части трубки на спинке и отрегулируйте положение люльки. (Фото 19)
8. Установка автокресла: Вставьте адаптеры (входят в набор Фото 1 позиция 12) в отверстия с двух сторон автокресла, учитывая, что левая и правая сторона отличаются. Фото 20 Вставьте ножки адаптеров в отверстия пластмассовых держателей с двух сторон рамки. (Фото 21) Щелчок означает, что кресло зафиксировано.
9. Демонтаж автокресла - Нажмите одновременно на кнопки с двух сторон адаптеров и вытяните вверх кресло из рамы коляски. (Фото 22) Для снятия адаптера с кресла: захватите адаптер рукой и большим пальцем нажмите на красную кнопку, вытяните адаптер. (Фото 23)

ЭКСПЛУАТАЦИЯ

1. Для остановки коляски используйте тормоз задних колес, нажимая педаль тормоза, находящуюся на задней оси. (Фото 24.1) Для освобождения тормозов поднимите ногой педаль тормоза. (Фото 24.2) **Внимание! Тормоз не гарантирует оптимальное удержание на пологих склонах! Поэтому никогда не оставляйте коляску на наклоненной поверхности с ребенком, который сидит или лежит в коляске!****ПРЕДУПРЕЖДЕНИЕ!** Тормоз используемой коляски является одним из видов парковочного устройства. Чтобы задействовать тормоз, нужно учитывать, что коляска не должна двигаться. Аккуратно нажать педаль тормоза, одновременно с этим слегка подтолкнув коляску вперед и назад, чтобы синхронизировать работу тормозного устройства и более надежно задействовать тормозной механизм
2. Можно регулировать ручку, одновременно нажимая на обе кнопки сбоку механизма и поворачивая вверх или вниз. (Фото 25)
3. При передвижении коляски по грубым и неровным поверхностям можно использовать функцию движения прямолинейным ходом, нажав на блокирующий палец передних колес. (Фото 26) Для разблокировки передних колес поднимите вверх блокирующий палец. (Фото 27)
4. Для изменения (снятия) положения козырька от солнца захватите его верхнюю часть и вытяните вниз до желаемой позиции. (Фото 28)
- ВНИМАНИЕ!** Несоблюдение данного указания приводит к повреждению фиксаторов и не подлежит гарантийному ремонту!
5. Регулировка спинки – Для поднятия спинки нажмите кнопку на пряжке за спинкой и вытяните ремень. Для освобождения спинки нажмите кнопку на пряжке и отпустите спинку вниз. (Фото 29)
6. При использовании прогулочным креслом **ОБЯЗАТЕЛЬНО** установите ремни безопасности для ребенка!
7. Прикрепите плечевые и поясные ремни и вставьте их в центральную пряжку-замок. (Фото 30;31) Отрегулируйте длину ремней безопасности, вытянув пряжки. (Фото 32) Для отмыкания ремней нажмите на кнопку центральной пряжки. (Фото 33) Для детей младше 6 месяцев проведите ремни через ремни. (Фото 33)

СКЛАДЫВАНИЕ КОЛЯСКИ

1. Задействуйте тормоз коляски.
2. Сложите максимально козырек от солнца.
3. Снимите люльку с коляски. Фото 11
4. Сложение коляски для перевозки производится вытягиванием механизмов, находящихся с двух сторон ручки, и нажатием вниз. Фото 34.
5. Правильно сложенная коляска должна выглядеть так, как показано на фото 35.

ВАЖНО! СОХРАНИТЕ ДЛЯ ДАЛЬНЕЙШЕГО ПОЛУЧЕНИЯ НУЖНЫХ СВЕДЕНИЙ!



ИНФОРМАЦИЯ

1. Это универсальное детское удерживающее устройство, утверждено на основании Правил № 44 с поправками серии 04 для общего использования в транспортных средствах, подходит для большинства, но не для всех автомобильных сидений.
2. Правильная посадка возможна, если изготовитель транспортного средства заявил в руководстве по транспортному средству, что транспортное средство может принять универсальное детское удерживающее устройство для этой возрастной группы.
3. Это детское удерживающее устройство было классифицировано как «Универсальное» в более жестких условиях, чем те, которые применялись к более ранним конструкциям, которые не несут это уведомление.
4. В случае сомнений проконсультируйтесь либо с производителем детского удерживающего устройства, либо с продавцом.

Применяется только в том случае, если утвержденные автомобили оснащены трехточечными / убирающимися ремнями безопасности, утвержденными в соответствии с Правилами № 16 ЕЭК ООН или другими эквивалентными стандартами.



КРАЙНЕ ОПАСНО!
НЕЛЬЗЯ МОНТИРОВАТЬ ДЕТСКИЙ АВТОСТОЛ, обращенный назад, на переднее сиденье автомобиля, перед которым есть воздушная подушка! ЭТО МОЖЕТ ПРИВЕСТИ К СМЕРТИ ИЛИ СЕРЬЕЗНОЙ ТРАВМЕ!

Важные инструкции по безопасности!

Пожалуйста, внимательно прочитайте инструкцию, потому что неправильная установка может привести к серьезным травмам, в этом случае производитель не несет ответственности.

1. **ВНИМАНИЕ!** Кресло нельзя использовать повернутым вперед!
2. **ВНИМАНИЕ!** Жесткие предметы и пластиковые детали детского удерживающего устройства должны быть расположены и установлены таким образом, чтобы при повседневном использовании транспортного средства они не могли быть захвачены подвижным сиденьем или дверью транспортного средства. Предотвратите защемление ремней кресла/автомобиля между дверями автомобиля или их трение в острые части.
3. **ВНИМАНИЕ!** Все ремни, удерживающие удерживающее устройство на транспортном средстве, должны быть затянуты, все ремни, удерживающие ребенка, должны быть плотно прижаты к телу ребенка. Ремни не должны быть скручены. Всегда проверяйте, правильно ли натянута ремни удерживающего кресла и ремни автомобиля для обеспечения максимальной защиты ребенка.
4. **ВНИМАНИЕ!** Устройство следует заменить, если оно подверглось сильным повреждениям в результате несчастного случая. После происшествия замените удерживающее кресло и ремни автомобиля. Вопреки тому, что могут выглядеть непострадавшими, они могут не обеспечить подходящую защиту Вашему ребенку.
5. **ВНИМАНИЕ!** Строго соблюдайте указания по сборке. Их несоблюдение может привести к получению травм ребенком!
6. **ВНИМАНИЕ!** Опасно вносить какие-либо изменения или дополнения в устройство без разрешения органа по официальному утверждению типа. Ваш ребенок находится в опасности, если вы не будете строго следовать инструкциям по установке, предоставленным производителем детского удерживающего устройства.
7. **ВНИМАНИЕ!** Не использовать другую контактную точку, кроме указанных в инструкциях и обозначенных на детской удерживающей системе. Убедиться, что пряжка автомобильного ремня безопасности подسوединена к правильной основной точке контакта, которая предназначена для используемого автокресла. Убедиться, что замок и ремень безопасности автомобиля не мешают основным точкам контакта детской удерживающей системы. Убедиться, что ремень безопасности автомобиля правильно проходит при установке детской удерживающей системы и при креплении ребенка. Это позволит избежать неправильного положения пряжки ремня безопасности для взрослых по отношению к основным точкам контакта детской удерживающей системы. В случае сомнений просьба обратиться к изготовителю детской удерживающей системы.
8. **ВНИМАНИЕ!** Повернутые назад системы удержания детей нельзя использовать на сиденьях, оборудованных подушкой безопасности.
9. **ВНИМАНИЕ!** НИКОГДА не оставляйте ребенка без присмотра в удерживающем устройстве даже ненадолго!
10. **ВНИМАНИЕ!** Любой багаж или другие предметы, которые могут привести к травмам в случае столкновения, должны быть надежно закреплены.
11. **ВНИМАНИЕ!** Не используйте детскую удерживающую систему в автомобилях без крышки.
12. **ВНИМАНИЕ!** Не заменяйте чехлы на сиденья на чехлы, отличающиеся от тех, которые рекомендованы производителем, так как чехлы являются неотъемлемой частью эффективности удерживающего устройства.
13. **ВНИМАНИЕ!** НЕ разбирать, изменять или добавлять части к удерживающему креслу или изменять способ, которым ремни автомобиля сделаны или используются.

14. ВНИМАНИЕ! Не оставляйте пряжку частично застегнутой, она должна быть заблокирована, когда все части собраны. Вы должны иметь возможность немедленно извлечь ребенка из кресла при неотложной ситуации.

15. ВНИМАНИЕ! Установите детское удерживающее устройство в сидячих местах транспортного средства, которые в руководстве по эксплуатации автомобиля классифицированы как «Универсальные», с использованием маршрута основного ремня.

16. ВНИМАНИЕ! Если стул не снабжен текстильным чехлом, держите его подальше от солнечных лучей, иначе он может быть слишком горячим для кожи ребенка. Если транспортное средство было оставлено долго на солнце, проверьте обивку кресла и убедитесь, что она не слишком нагрета перед тем, как посадить ребенка в детское кресло.

17. ВНИМАНИЕ! Не используйте автокресло в доме. Он не предназначен для домашнего использования и должен использоваться только в автомобиле!

18. ВНИМАНИЕ! Периодически проверяйте ремни на износ, обращая особое внимание на точки крепления, защитные и регулирующие устройства. Если ремни кресла/автомобиля срезаны или изношены, замените их перед поездкой.

19. ВНИМАНИЕ! ВСЕГДА используйте для защиты ребенка ремни безопасности во время пользования удерживающим креслом.

20. ВНИМАНИЕ! Не оставляйте пряжку в частично закрытом положении, и она должна блокироваться только тогда, когда все детали зафиксированы. Должна быть обеспечена возможность немедленного освобождения ребенка от удерживающего устройства. Ваш ребенок не должен играть с ремнями. Пряжка НЕ защищена от детей.

22. ВНИМАНИЕ! Детское кресло должно быть закреплено автомобильным ремнем безопасности, даже если оно не используется. Необеспеченное место может привести к травме других пассажиров в автомобиле при срочной остановке.

22. ВНИМАНИЕ! Храните это детское кресло в безопасном месте, когда оно не используется. Не кладите на него тяжелые предметы. Не допускайте контакта вашего детского кресла с едкими веществами, например, аккумуляторная кислота.

23. ВНИМАНИЕ! Не оставляйте ребенка в этом кресле на долгий период времени. При длительных поездках больше останавливайтесь для отдыха и вынимайте ребенка из удерживающего кресла.

24. ВНИМАНИЕ! Безопасность гарантирована только, если детское кресло установлено в соответствии с настоящей инструкцией.

25. ВНИМАНИЕ! Инструкцию по использованию детского кресла необходимо сохранять в течение срока его эксплуатации.

ECE R44/04

ИНСТРУКЦИИ ПО СТИРКЕ ИЗДЕЛИЯ

1. Автокресло можно чистить прохладной водой с мылом. Не использовать агрессивные чистящие средства - абразивы или разбавитель.

2. Обивку стирать вручную при максимальной температуре 30°C. Не сушить в сушильной машине. Обивка должна высохнуть естественным путем.

3. Пластиковые детали можно очищать при помощи влажной ткани. Не использовать абразивы.

ВИД УТВЕРЖДЕННЫХ РЕМНЕЙ, КОТОРЫЕ ДОЛЖНЫ БЫТЬ В ВАШЕМ АВТОМОБИЛЕ.

Ваше детское автокресло может быть установлено **ТОЛЬКО** при помощи 3-точечных ремней **ПРОТИВ** хода движения автомобиля!

? Возможность установки **ТОЛЬКО** сидений с 3-ТОЧЕЧНЫМИ РЕМНЯМИ!

НЕ ИСПОЛЬЗОВАТЬ НА СИДЕНЬЯХ С 2-ТОЧЕЧНЫМИ РЕМНЯМИ!

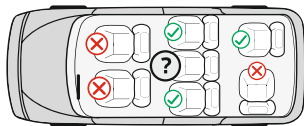
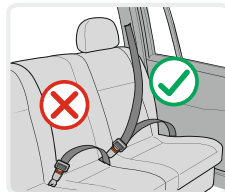

Части:

Фото 1

1. Ручка для переноски
2. Смягчающая подкладка ремня
3. Пряжка для ремней
4. Ремешок для регулирования ремней
5. Кнопка для регулирования ремней (под обивкой)
6. Направляющая поясного ремня
7. Красная кнопка для регулировки ручки
8. Направляющая диагонального ремня
9. Отверстия для регулировки плечевых ремней
10. Плечевые ремни
11. Смягчающая подкладка под пряжку
12. Мягкая подушка
13. Обивка
14. Козырек от солнца

Проверка высоты плечевых ремней

Всегда проверяйте, чтобы лямки плечевых ремней находились на правильной высоте для вашего ребенка. Выберите высоту лямок относительно роста ребенка. Положение ремней должно быть на уровне или немного выше плеч ребенка.

Внимание: Не устанавливайте ремни слишком высоко или так, чтобы ребенок опирался на них!

На спине автокресла находятся 2 пары отверстий, при помощи которых можно отрегулировать высоту плечевых ремней относительно веса ребенка. (Фото 2)

Настройка высоты ремней

1. Нажмите кнопку настройки ремней «5» и в это же время потяните оба плечевых ремня. (Фото 3)
2. Вытяните ремни «11» из отверстий на спинке с передней стороны автокресла. (Фото 4)
3. Установите опять ремни в желаемые отверстия с передней стороны спинки и привяжите их за спиной ремешком для регулировки «4». Убедитесь, что ремни установлены на одном уровне и не перекручены.

Пристегивание ремня

1. Соедините два элемента „Е“ и „F“ на конце ремня (Фото 6) и вставьте их в центральную пряжку “3”, пока не раздастся щелчок. (Фото 7)
2. Чтобы проверить застегнут ли ремень, потяните плечевые ремни вверх. (Фото 8)
3. Чтобы ослабить ремни, нажмите вниз красную кнопку центральной пряжки “3”.

Настройка длины ремней

1. Ослабление ремней: Нажмите кнопку настройки ремней «5» и в это же время потяните оба плечевых ремня. (Фото 3)
2. Натяжение ремней: Посадите ребенка в автокресло, пристегните оба ремня к центральной пряжке и вытяните лямку “4” посередине сиденья. (Фото 5)

Снятие обивки - Фото 19

За деца со тежина до 10 кг, седиштето во автомобилот треба да се користи со мека подлога. Кога тежината на детето е помеѓу 10 кг и 13 кг, мора да ја отстраните меката подлога. Ослободете ги ремените од бравата и извадете ја меката

подлога

Регулировка пахового ремня

Паховый ремень установлен во внутреннем отверстии сиденья.

Если Вы чувствуете, что ремень слишком затянут, то отрегулируйте его следующим способом.

1. Приподнимите обивку в передней части кресла. Фото 9
2. Приподнимите металлическую часть конца ремня, поверните и пропустите через отверстия, чтобы вытянуть ремень. Фото 9 a;b;c;d
3. Пропустите металлическую часть через отверстие спереди сиденья, после этого под дно через отверстие сзади. Установите горизонтально металлическую часть и потяните ремень, чтобы убедиться, что он закреплен. Фото 9 e;f;g

Регулировка ручки для переноски автокресла

Ручка для переноски автокресла может регулироваться в 3 положениях.

Для регулировки ручки нажмите одновременно на красные кнопки с двух сторон ручки и закрутите. (Рис.10)

Положение 1 - Выпрямленное – для переноски. (Рис.11)

Положение 2 – Зафиксировано горизонтально за спиной – Для функции укачивания. (Рис.12)

Положение 3 – Вниз за спиной – Фиксация кресла для кормления ребенка. (Рис.13)

Убедитесь, что ручка зафиксирована в выбранном положении, ремни правильно установлены и пряжка застегнута перед переноской ребенка в автокресле.

УСТАНОВКА АВТОКРЕСЛА

«Группа 0 +» /для новорожденных и весом до 13 кг/

Просьба использовать 3-точечные автомобильные ремни безопасности для обеспечения безопасности ребенка и крепления автокресла!

Ваше детское автокресло может быть установлено **ТОЛЬКО** при помощи 3-точечных ремней **ПРОТИВ** хода движения автомобиля!

Шаг 1. Установите ручку в вертикальном положении. (Рис.14)

Шаг 2. Установите детское предохранительное сиденье на автомобильное сиденье против хода движения, убедитесь, что оно плотно прилегает к спинке. **Если** в автомобиле пассажирские сиденья оснащены подушкой безопасности, то автокресло используется только на задних сиденьях автомобиля!

Шаг 3. Пропустите поясной ремень через две направляющие сбоку детского автокресла и застегните ремень в пряжку автомобиля, пока не услышите щелчок. (Рис.15;16) Потяните плечевой ремень вверх для того, чтобы закрепить автокресло к сиденью, убедитесь, что ремень пристегнут.

Шаг 4. Установите плечевой ремень в направляющую на спине детского автокресла. (Рис.17)

Шаг 5. Вытяните плечевой ремень, чтобы его затянуть. (Рис.18)

Шаг 6. Убедитесь, что ремень натянут и не перекручен. Убедитесь, что автокресло стабильно прикреплено на автомобильное сиденье.

Шаг 7. Посадите ребенка в автокресло. Проверьте высоту плечевых ремней. Убедитесь, что ремни не перекручены или где-нибудь застряли. Пристегните ребенка ремнями, убедитесь, что они хорошо установлены, вытяните ремешок в центре сиденья, чтобы их затянуть.



Дидис ООД, България
Шумен 9700, ул. „Тракия-изток“ № 6
Тел.: 054/850 830
e-mail: home.market@didis-ltd.com
e-mail: export@didis-ltd.com

Didis LTD, Bulgaria
Shumen 9700, № 6 Trakia-iztok street
Tel.: +359 54 850 830
e-mail: home.market@didis-ltd.com
e-mail: export@didis-ltd.com