











## Комплектация фурнитурой Шкаф-купе №21 (1,35м)

Обозначение	Наименование	Кол-во
	Евровинт	35 шт.
	Полкодержатель	12 шт.
	Шуруп 4x16	45 шт.
	Гвозди	105 шт.
	Заглушка	20 шт.
	Ручка Алди С-31 352 мм	2 шт.
	Шуруп для ручки	4 шт.
	Наконечник	6 шт.
	Штангодержатель металл.	2 шт.
	Лента-щетка короткий ворс	4,5 м
	Ключ для евровинта	1 шт.
	Ролик д/к (2х дв.) 4-2-2-4	1 кмп.
	Стопор с амортизатором	1 шт.
	Шаблон из ЛДВП 200x82	1 шт.
	Шаблон из ЛДВП 200x60	1 шт.
	Шаблон из ЛДВП 200x55	1 шт.
	Шаблон из ЛДВП 200x10	1 шт.

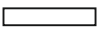

**ВНИМАНИЕ!** Для предотвращения опрокидывания крупных элементов мебели их необходимо прикрепить к стене. В комплект для сборки мебели не входят крепежные средства для крепления к стене. Вам необходимо приобрести их самостоятельно в специализированных магазинах. Не забывайте о том, что для различных материалов стен необходимо использовать разные крепежные элементы.

### ГАРАНТИЙНЫЕ ОБЯЗАТЕЛЬСТВА

1. Изготовитель гарантирует соответствие мебели требованиям ГОСТ 16371-2014, 19917-2014 при соблюдении условий транспортировки, хранения, сборки (для мебели, поставляемой в разобранном виде), эксплуатации.
2. Гарантийный срок эксплуатации мебели - 2 года. Гарантийный срок исчисляется со дня продажи мебели. Срок службы - 15 лет.
3. Производитель оставляет за собой право на внесение изменений в детализацию изделия, состав, вид и комплектность фурнитуры.
4. Производитель не может гарантировать качество изделия в случае непрофессиональной сборки или неправильной эксплуатации изделия.

  
ПРОСТО ХОРОШАЯ  
МЕБЕЛЬ

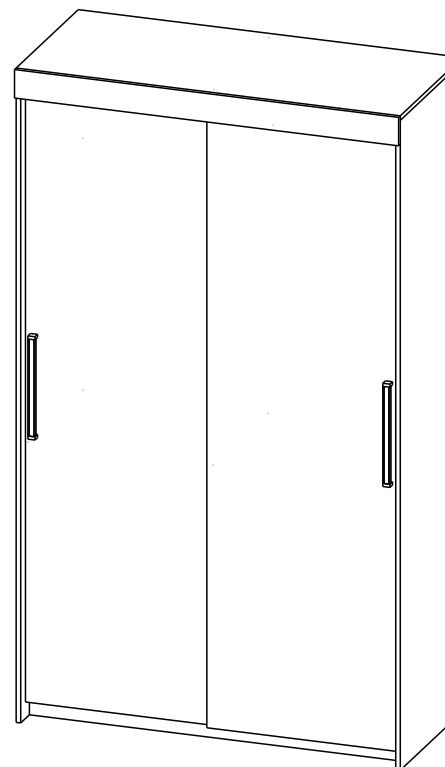

**Наборы мебели для квартиры  
Мебель для бытовых и общественных помещений**

## Шкаф-купе №21 (1,35м)

1350x2300x616 (ШxВxГ)

**Все замечания и пожелания присылайте  
по адресу [mebeconomy@mail.ru](mailto:mebeconomy@mail.ru), они будут рассмотрены  
НЕЗАМЕДЛИТЕЛЬНО.**



**Уважаемые покупатели! Идеального качества сборки  
можно добиться только путем привлечения  
ПРОФЕССИОНАЛЬНОГО (толкового) сборщика мебели!**

## Шкаф-купе №21 (1,35м)

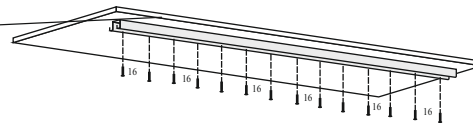
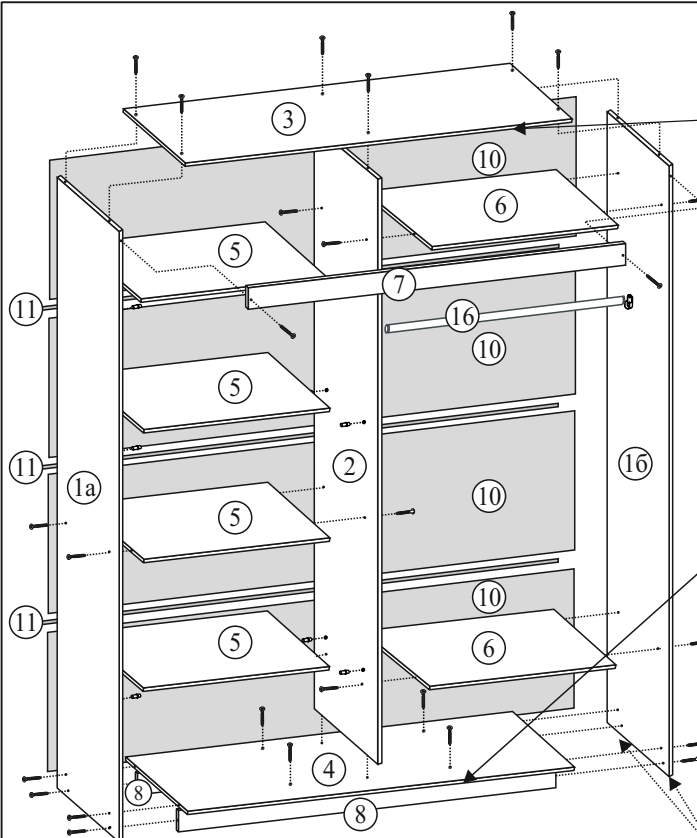

Крепление металлической направляющей №12 (деталь № 3, вид снизу)

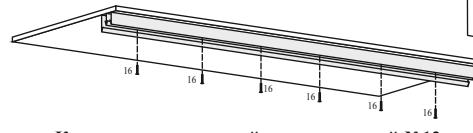
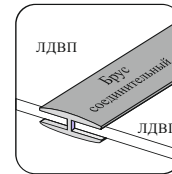

Крепление пластиковой направляющей №13 (деталь № 4, вид снизу)

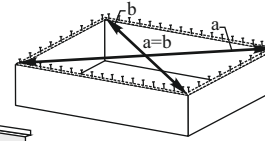

№ эл-та	Наименование	Размер	Кол-во	№ уп-ки
1	Боковая стенка	2284x600	2	1
2	Перегородка	2188x530	1	1
3	Крышка	1350x600	1	3
4	Вязка	1318x530	1	3
5	Вязка, полка	651x530	4	3
6	Вязка	651x400	2	3
7	Багет	1350x100	1	3
8	Цоколь	1318x80	2	3
9	Створка	2188x670	2	
10	ЛДВП	1347x553	4	3
11	Брус соединительный	1317	3	3
12	Направляющая верхняя	1310	1	3
13	Направляющая нижняя	1310	1	3
14	Штанга металлическая	646	1	3

### Порядок сборки

Перед началом сборки необходимо ознакомиться с инструкцией и убедиться в правильности полученных вами комплектующих деталей и наличии крепежной фурнитуры.

Для сборки необходимо иметь отвертки (одну плоскую и две крестовых) или шурупверт с крестообразной насадкой №2, шестигранной №4, молоток, рулетку. Сборку следует производить вдвоем на ровной горизонтальной чистой и твердой поверхности, застеленной тканью или упаковочной тарой. Полы должны быть ровными. Окончательно собранное изделие выставить по уровню.

Вначале наверхнуть направляющие (верхнюю направляющую рекомендуем привернуть во все имеющиеся отверстия), набить наконечники, соблюдая центровку по толщине цоколя; установить полкодержатели, привернуть штангодержатели, к створкам привернуть ролики.

Во избежание поломок цоколей (поз. №8), рекомендуется фиксировать их евровинтами к дет. №4 после окончательной установки изделия на место.

Данный модуль возможно доукомплектовать зеркалами и стеклами. Зеркала и стекла приобретаются отдельно. В горизонтальном положении на створке разложите по шаблонам из ЛДВП зеркала, как показано на схеме. Разложите сначала два крайних зеркала. Центральное зеркало необходимо распределить между ними на одинаковом расстоянии т.к. зеркала имеют допуск по длине  $\pm 1$  мм. Нанесите метки карандашом. Перед наклейкой стеклоизделий поверхность тщательно протереть и обезжирить. При наклеивании стеклоизделий не допускается прогибание створки (в противном случае производитель не несет ответственности за качество и срок службы изделия). Стеклоизделия наклеивать при комнатной температуре. При наклеивании стекол выполните те же действия что и при наклеивании зеркал согласно схеме.

Далее приступите к сборке каркаса. Соедините основные детали с помощью евровинтов, согласно схеме. Перед креплением задних стенок из ЛДВП замерьте диагонали шкафа, они должны быть равны. Далее закрепите их гвоздями и проследите, чтобы диагонали не были нарушены. Помните, что от этого зависит правильность работы створок.

Приступите к навешиванию створок. Перед этим ослабьте крепежные шурупы на верхних роликах. Нижние уголки внутренней створки поместите в передний паз пластиковой направляющей, затем поднимите створку до конца вверх и навесьте ролик на задний паз металлической направляющей. По такому же принципу навесьте наружную створку, используя другие пазы. Если при сборке шкафа образовался зазор между створкой и боковой стенкой, необходимо отрегулировать с помощью крепежных шурупов на ролике, указанном на рисунке. После окончания регулировки завернуть фиксирующий шуруп.

Во избежание выпадения створки из направляющей необходимо завернуть фиксирующий винт 4x14 в верхние ролики.

На торцы створок наклейте ленту-щетку.

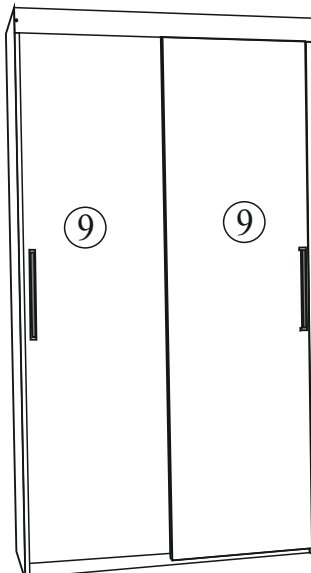
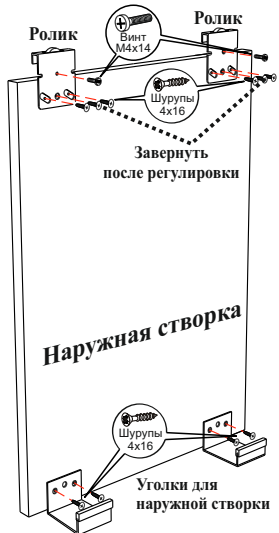

После окончания регулировки створок заверните фиксирующий винт М4х14, во избежание выпадения створки из направляющей. Установите стопор с амортизатором на ролики внутренних створок со стороны боковых стенок, чтобы наружная створка не билась о ручку!

Шкаф-купе №21  
(1,35м)

Схема наклеивания зеркал  
Зеркала приобретаются отдельно!

Для равномерного  
положения при  
наклеивании стекол  
или зеркал используйте  
шаблоны из ЛДВП.



Схема наклеивания стекол  
Стекла приобретаются отдельно!

Для равномерного  
положения при  
наклеивании стекол  
или зеркал используйте  
шаблоны из ЛДВП.

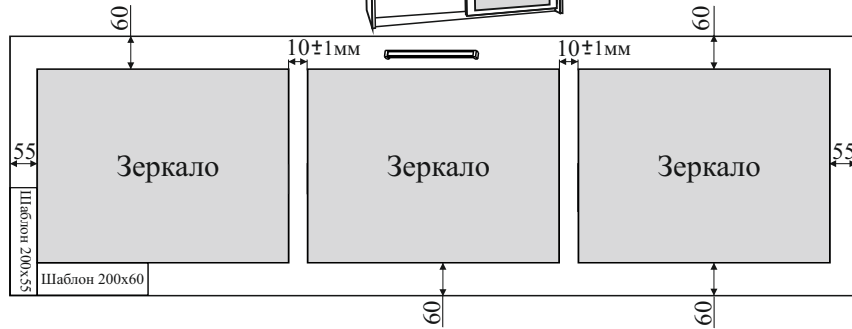
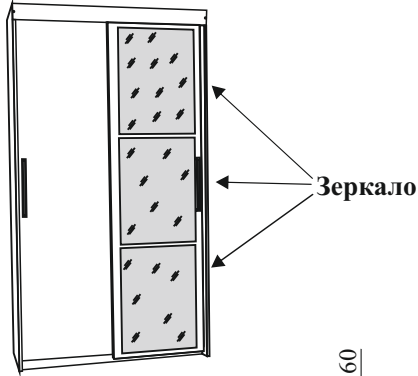
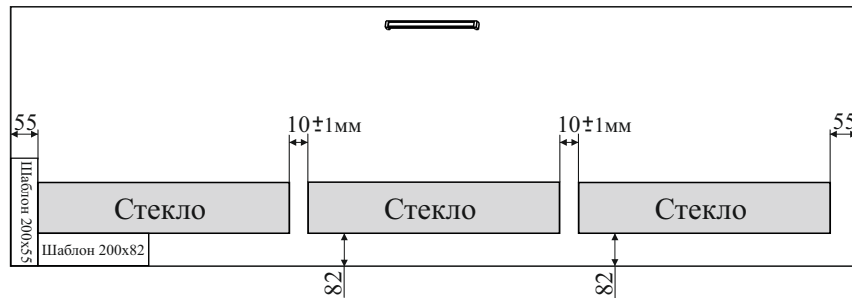
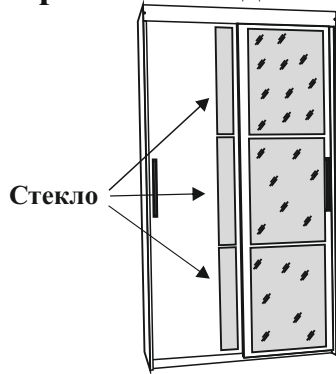

Шкаф-купе №21  
(1,35м)

Схема наклеивания зеркал  
Зеркала приобретаются отдельно!

Для равномерного  
положения при  
наклеивании стекол  
или зеркал используйте  
шаблоны из ЛДВП.



Схема наклеивания стекол  
Стекла приобретаются отдельно!

Для равномерного  
положения при  
наклеивании стекол  
или зеркал используйте  
шаблоны из ЛДВП.

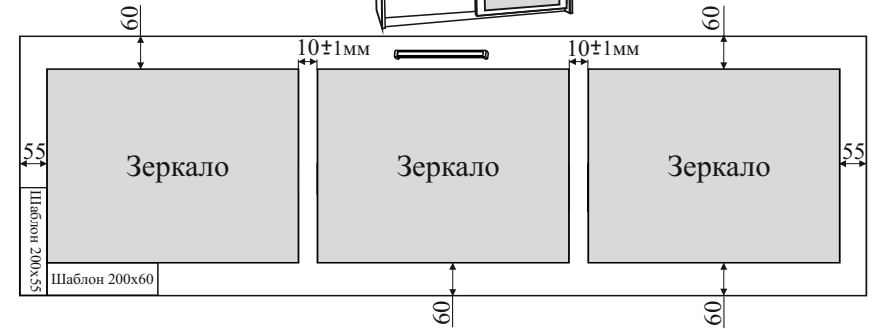
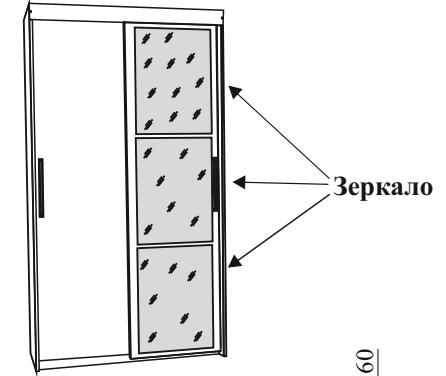