

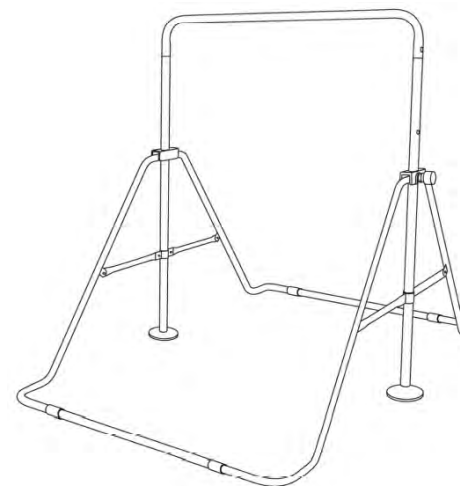

## ТУРНИК ДЛЯ ДЕТЕЙ

Артикул: GC001

### Руководство по сборке



- Перед тем, как приступить к сборке тренажёра, осмотрите его составные части. Убедитесь, что в наличии имеются все детали, и они не повреждены.
- При сборке следуйте инструкциям, представленным в руководстве. При возникновении вопросов обратитесь в нашу компанию за консультацией.
- Максимальная нагрузка на турник: 40кг.
- Габариты тренажёра  
высота: 90-130 см, 4 уровня (10 см каждый уровень)  
размер в собранном виде: 97.5\*147\*90-130см  
размер основания: 97.5\*43см

## ■ Спецификация

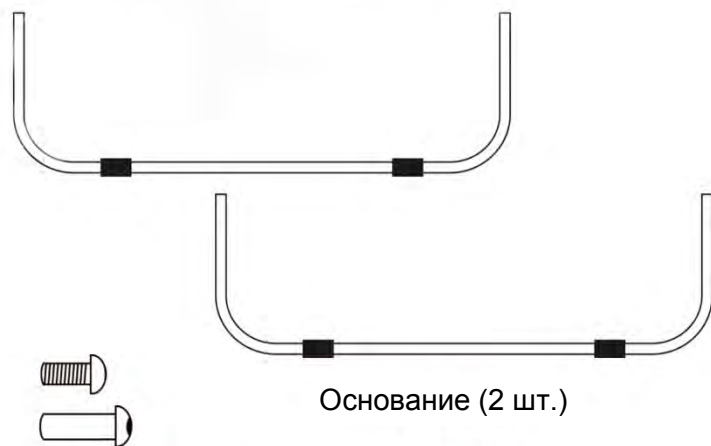
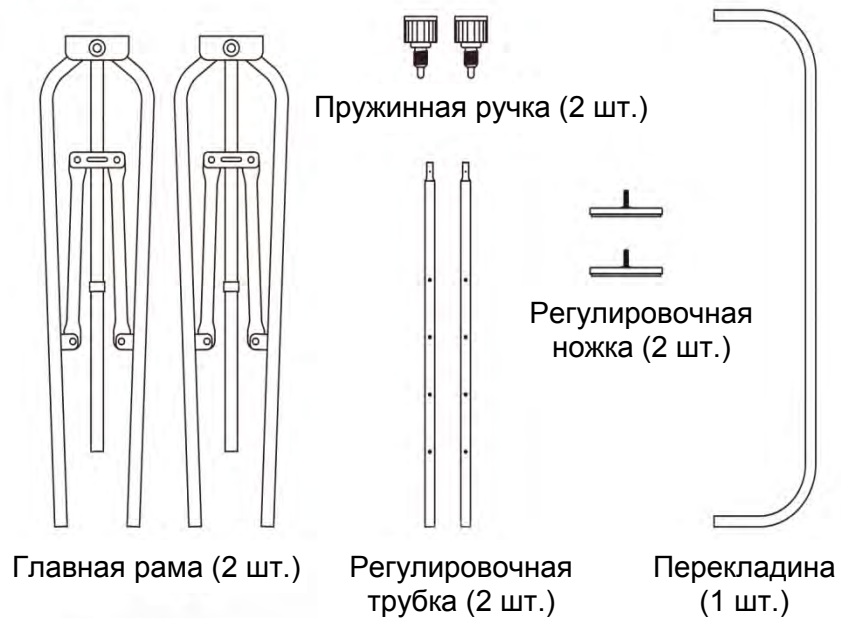

- Винт М8х35мм (6 шт.)
- Винт М6х14мм (6 шт.)
- Шестигранный ключ (2 шт.)

1

## ■ Составные части

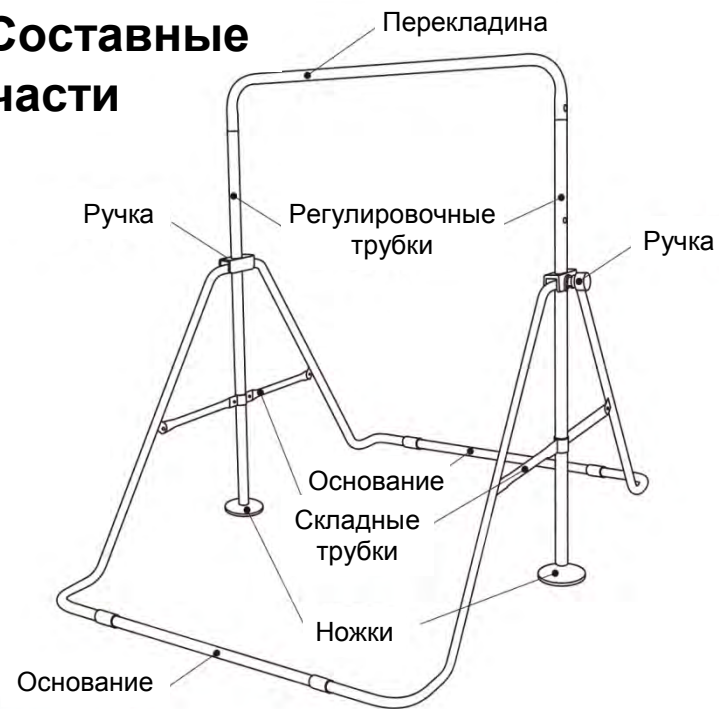

## ■ Инструкция по сборке

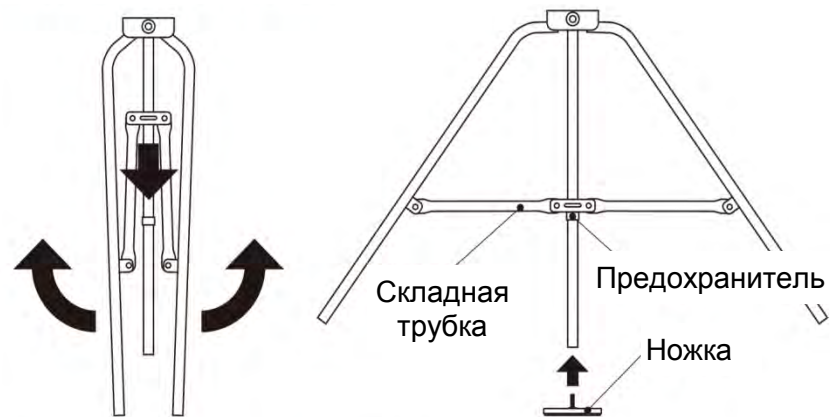

Во избежание травм сборку следует выполнять вдвоём.

- Разложите главные рамы и установите их на ножки.

2

## ■ Инструкция по сборке

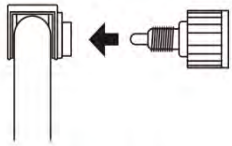

- Закрутите ручку.

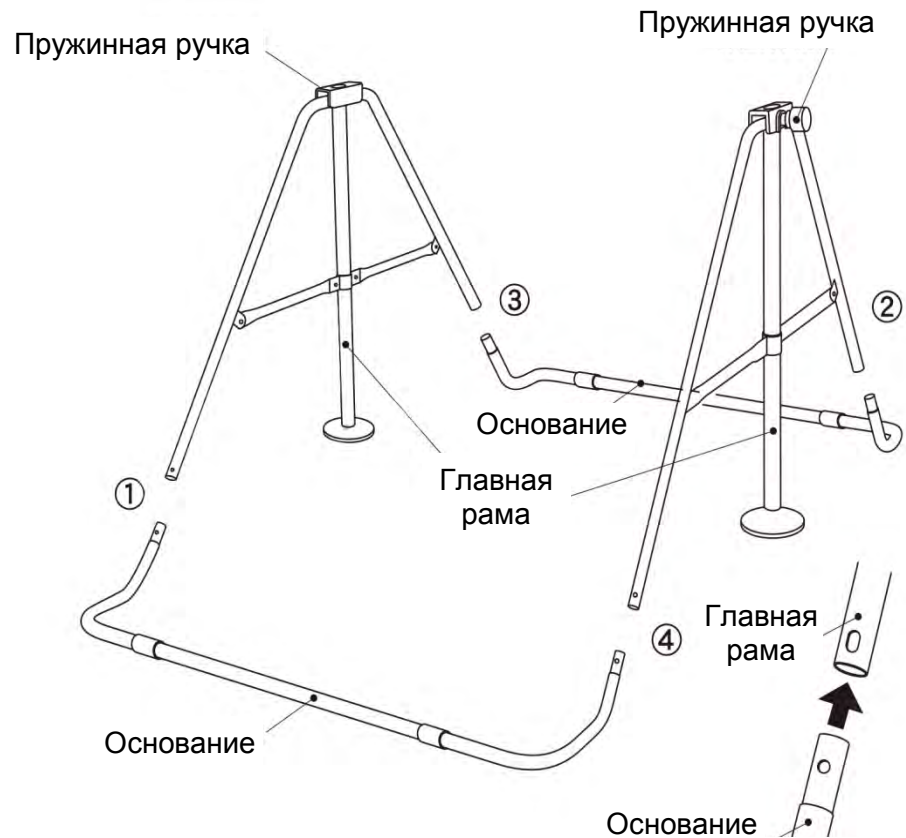
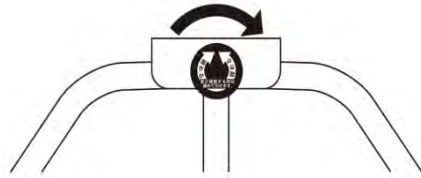

- При установке главной рамы обратите внимание, что та сторона, с которой закручивается пружинная ручка, должна быть направлена наружу. В противном случае, Вы не сможете установить регулировочные трубки.
- Выполняйте сборку, следуя указанному порядку: 1, 2, 3, 4.

3

## ■ Инструкция по сборке

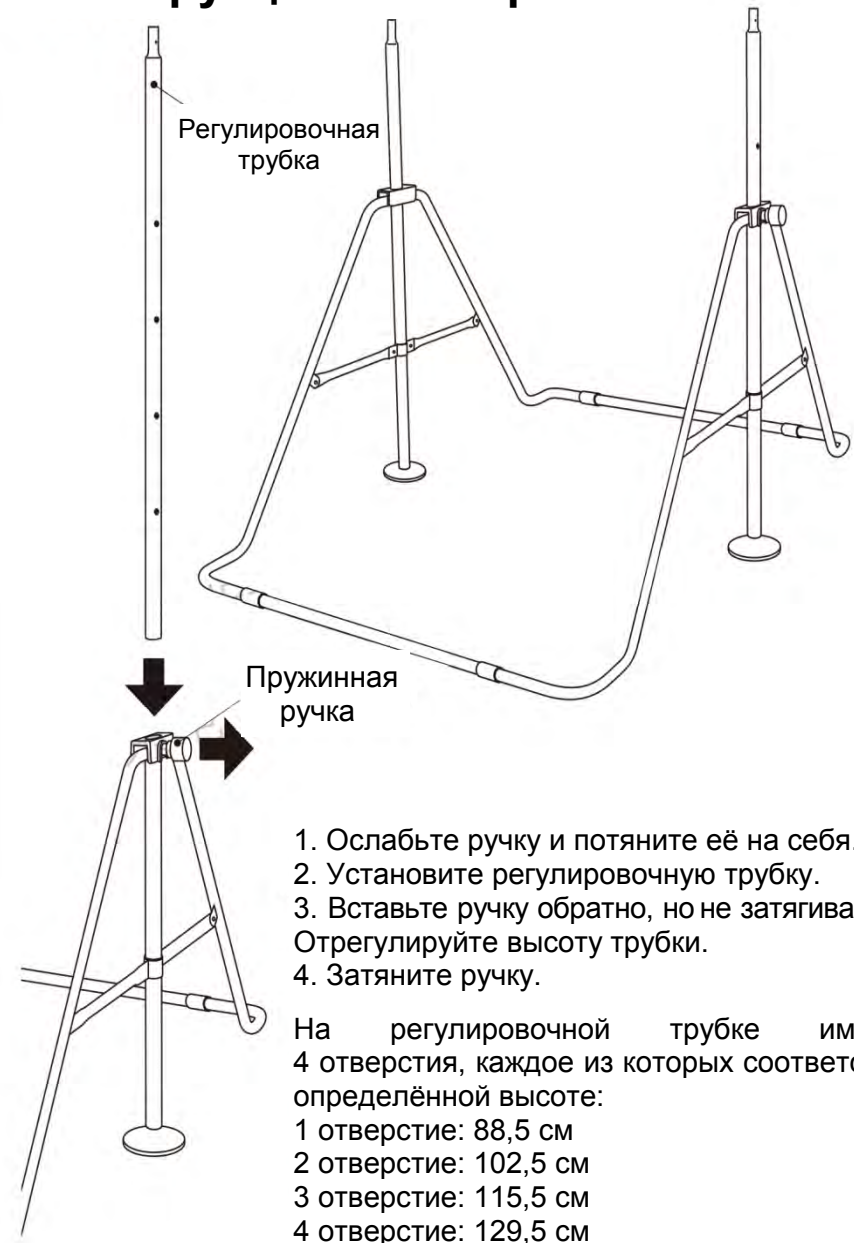

1. Ослабьте ручку и потяните её на себя.
2. Установите регулировочную трубку.
3. Вставьте ручку обратно, но не затягивайте её. Отрегулируйте высоту трубки.
4. Затяните ручку.

На регулировочной трубке имеются 4 отверстия, каждое из которых соответствует определённой высоте:

- 1 отверстие: 88,5 см
- 2 отверстие: 102,5 см
- 3 отверстие: 115,5 см
- 4 отверстие: 129,5 см

4

## ■ Инструкция по сборке

Для того, чтобы зафиксировать конструкцию, пружинная ручка должна быть установлена строго в одно из регулировочных отверстий трубки (см. рисунок ниже).

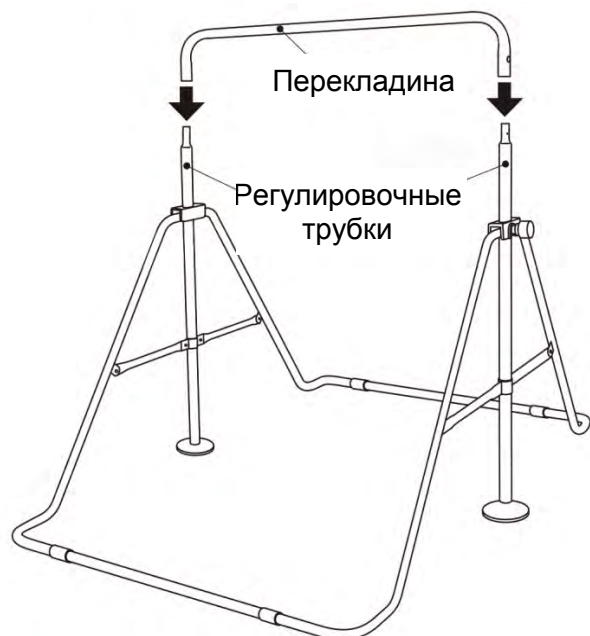

Затем установите перекладину поверх регулировочных трубок и закрепите её с помощью винтов.

5

## ■ Регулировка ↑ высоты

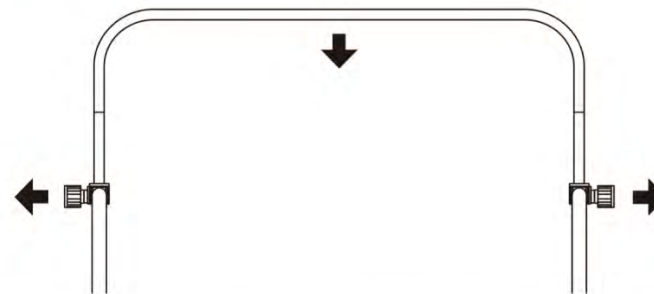

Ослабьте ручки по бокам тренажёра и потяните их в разные стороны, чтобы освободить регулировочные трубки.

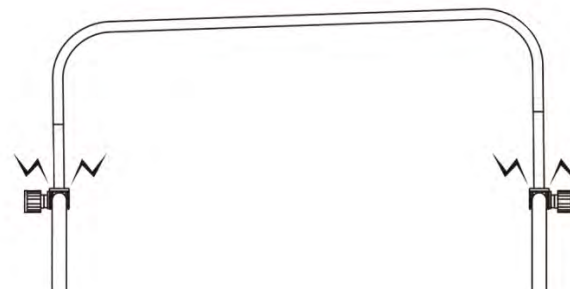

Следите за тем, чтобы обе трубки были отрегулированы по одной высоте (сверяйтесь при помощи регулировочных отметок на трубках). По завершению регулировки установите ручки обратно и затяните их.

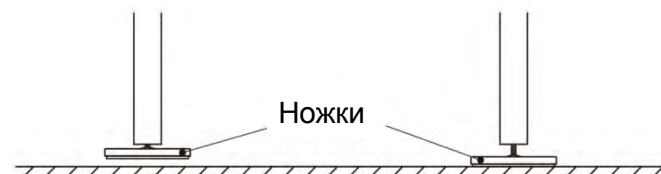

Если тренажёр установлен на неровной поверхности, отрегулируйте опорные ножки. Это позволит тренажёру быть более устойчивым.

6

## ■ Складывание тренажёра



- Возьмитесь за складные трубки, расположенные по бокам тренажёра, и потяните их вверх, до тех пор, пока тренажёр не будет полностью собран (см. рисунок ниже).

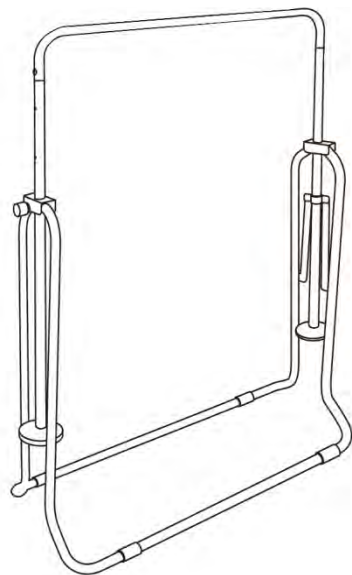

7

8