

DWT[®]

www.dwt-pt.com

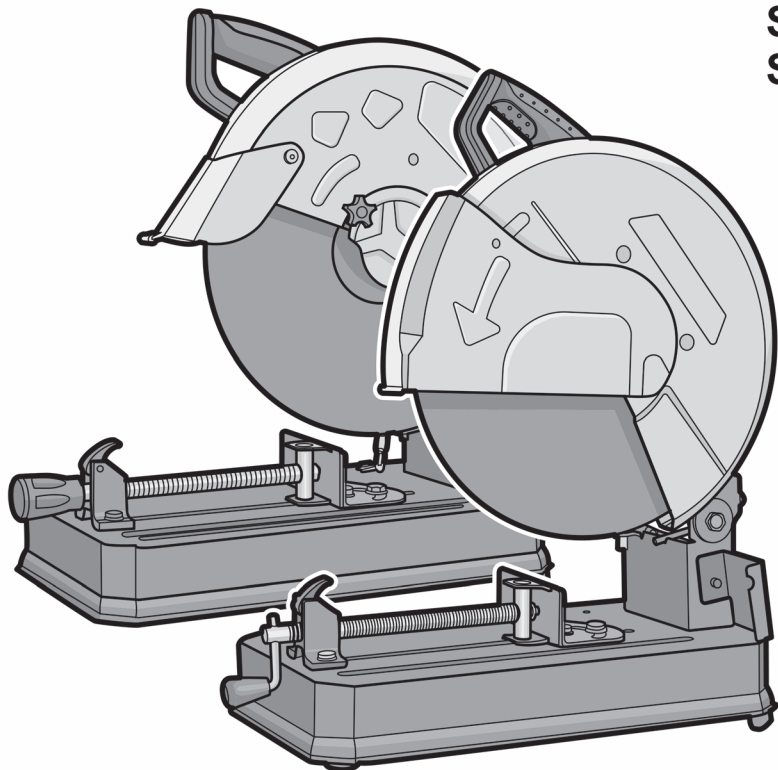

SDS21-355 DN
SDS24-355 DN



de Originalbetriebsanleitung

en Original instructions

fr Notice originale

it Istruzioni originali

es Manual original

pt Manual original

tr Orijinal işletme talimatı

pl Instrukcja oryginalna

cs Původní návod k používání

sk Povodny navod na použitie

ro Instrucțiuni originale

bg Оригинална инструкция

el Πρωτότυπο οδηγιών χρήσης

ru Оригинальное руководство по эксплуатации

ua Оригінальна інструкція з експлуатації

lt Originali instrukcija

kz Пайдалану нұсқаулығының түпнұсқасы

ar دليل المستخدم الأصلي

fa دفترچه راهنمای اصلی

Deutsch

Erklärende Zeichnungen Seiten 5 - 9
Allgemeine sicherheitshinweise, Gebrauchsanweisung Seiten 10 - 16

English

Explanatory drawings pages 5 - 9
General safety rules, instructions manual pages 17 - 23

Français

Dessins explicatifs pages 5 - 9
Recommandations générales de sécurité, mode d'emploi pages 24 - 30

Italiano

Disegni esplicativi pagine 5 - 9
Precauzioni generali di sicurezza, manuale istruzioni pagine 31 - 37

Español

Dibujos explicativos páginas 5 - 9
Recomendaciones generales de seguridad, manual de instrucciones páginas 38 - 44

Português

Esboços explicativos páginas 5 - 9
Recomendações gerais de segurança, manual de instruções páginas 45 - 51

Türkçe

Açıklayıcı resimler sayfalar 5 - 9
Genel güvenlik tavsiyeleri, kullanım kılavuzu sayfalar 52 - 58

Polski

Rysunki objaśniające strony 5 - 9
Ogólne zalecenia w zakresie zasad bezpieczeństwa, instrukcja obsługi strony 59 - 65

Česky

Vysvětlující výkresy	strany 5 - 9
Obecné bezpečnostní pokyny, provozní příručka	strany 66 - 72

Slovensky

Vysvetľujúce výkresy	strany 5 - 9
Všeobecné bezpečnostné pokyny, prevádzková príručka	strany 73 - 79

Română

Desene explicative	pagini 5 - 9
Recomandări generale privind siguranța, manual de instrucțiuni	pagini 80 - 86

Български

Пояснителни чертежи	страници 5 - 9
Общи указания по техника на безопасност, наръчник с инструкции	страници 87 - 94

Ελληνικά

Επεξηγηματικά σχέδια	σελίδες 5 - 9
Γενικές οδηγίες ασφάλειας προστασίας από δυστυχήματα, εγχειρίδιο οδηγιών	σελίδες 95 - 101

Русский

Пояснительные рисунки	страницы 5 - 9
Общие указания по ТБ, инструкция по эксплуатации	страницы 102 - 109

Українська

Пояснювальні малюнки	сторінки 5 - 9
Загальні вказівки по ТБ, інструкція з експлуатації	сторінки 110 - 116

Lietuviškai

Aiškinamieji brėžiniai	puslapiai 5 - 9
Bendrieji saugaus darbo su technika nurodymai, naudojimo instrukcija	puslapiai 117 - 123

Қазақ тілі

Түсіндіргіш әлеміштер	беттер 5 - 9
Жалпы қауіпсіздік жөніндегі ұсыныстар, пайдалану нұсқаулығы	беттер 124 - 130

العربية	
رسوم توضيحية	الصفحات 5 - 9
قواعد السلامة العامة، دليل التعليمات	الصفحات 131 - 137

فارسی	
اشکال توضیحی	صفحه های 5 - 9
قوانین ایمنی کلی، دفترچه دستورالعمل ها	صفحه های 138 - 144

[220-230 V]



SDS21-355 DN

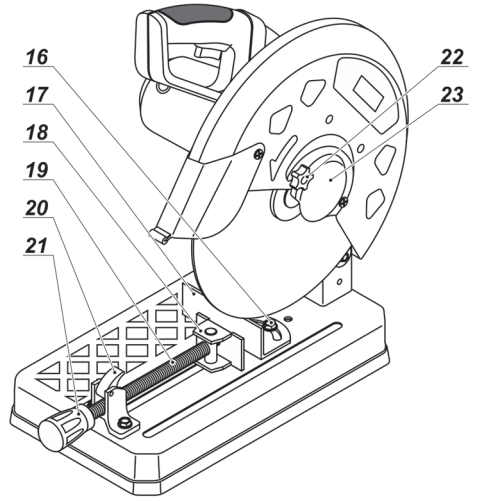
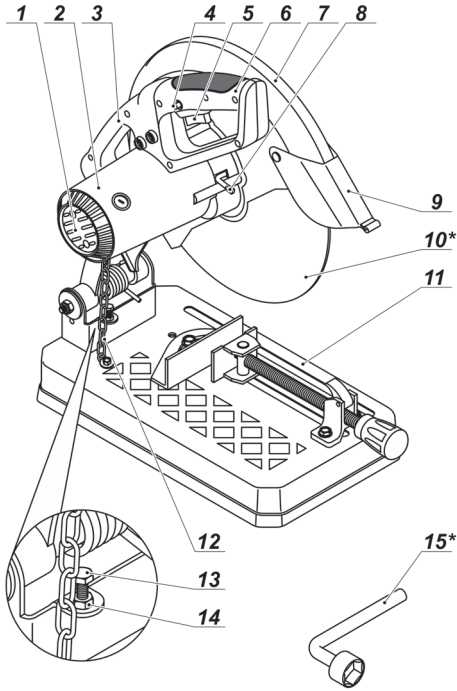

SDS24-355 DN

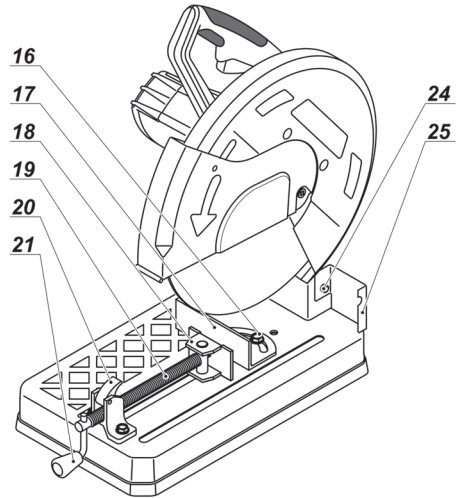
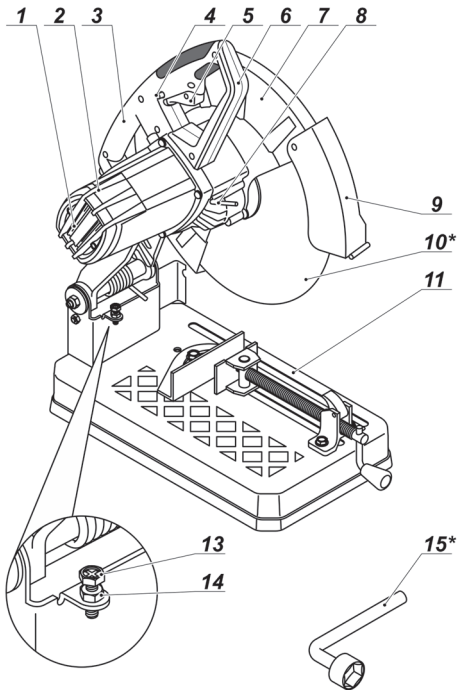

SDS21-355 DN

1.1

1.2

1.3

1

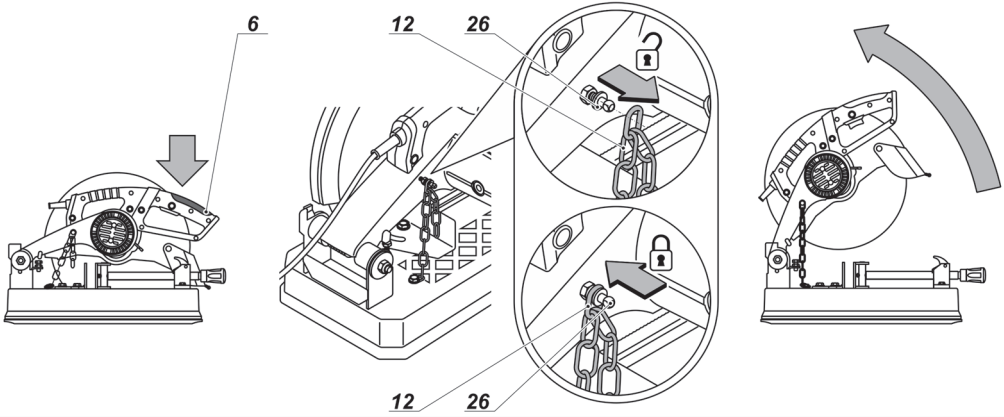

SDS24-355 DN

2.1

2.2

2.3

2

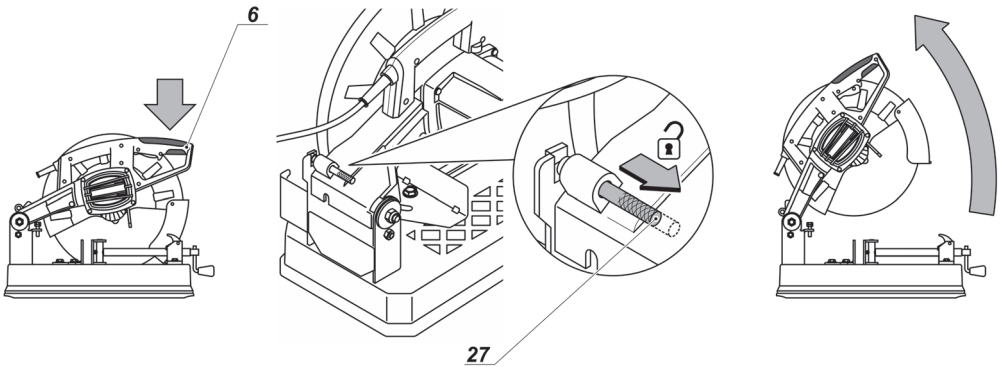

3

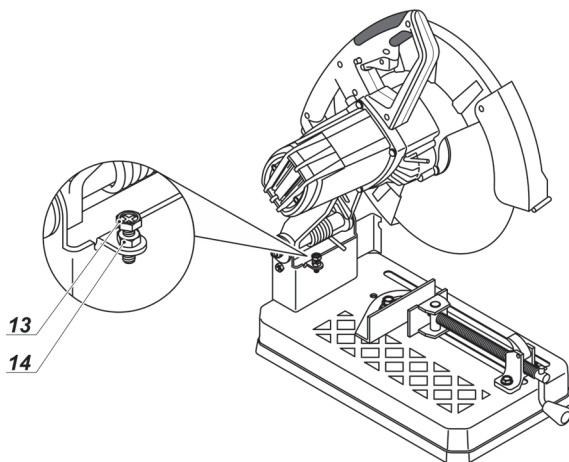

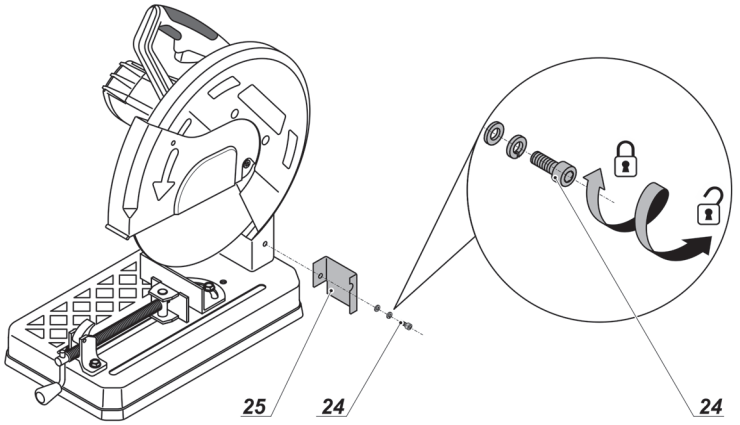

5.1

5.2

5.3

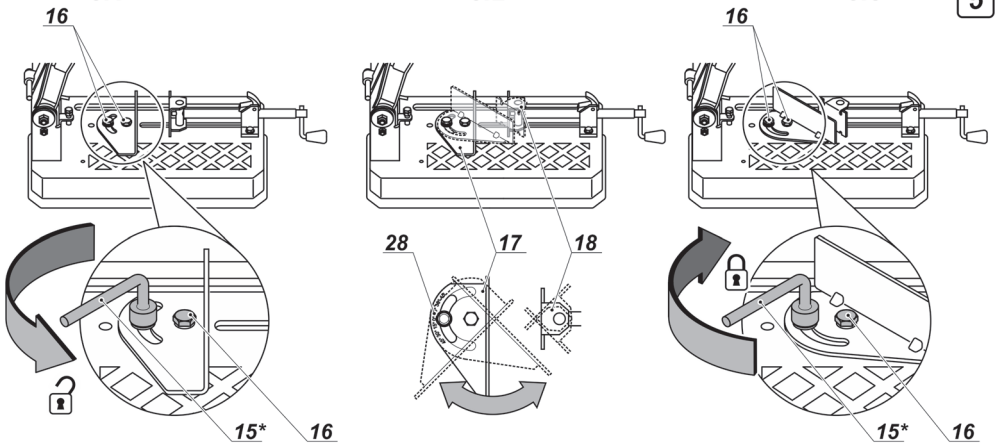

6.1

6.2

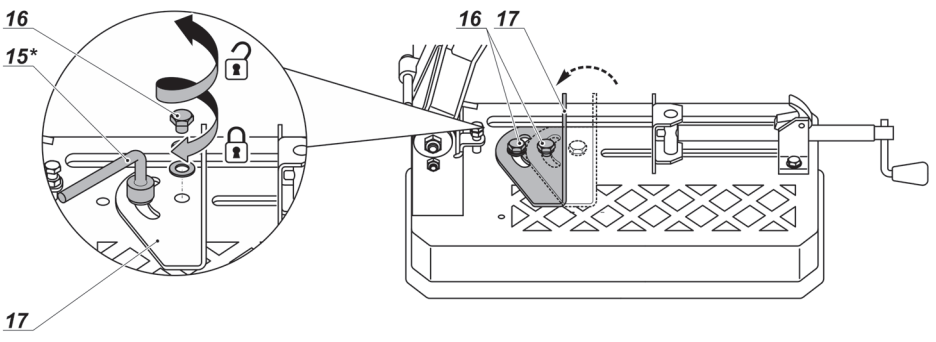

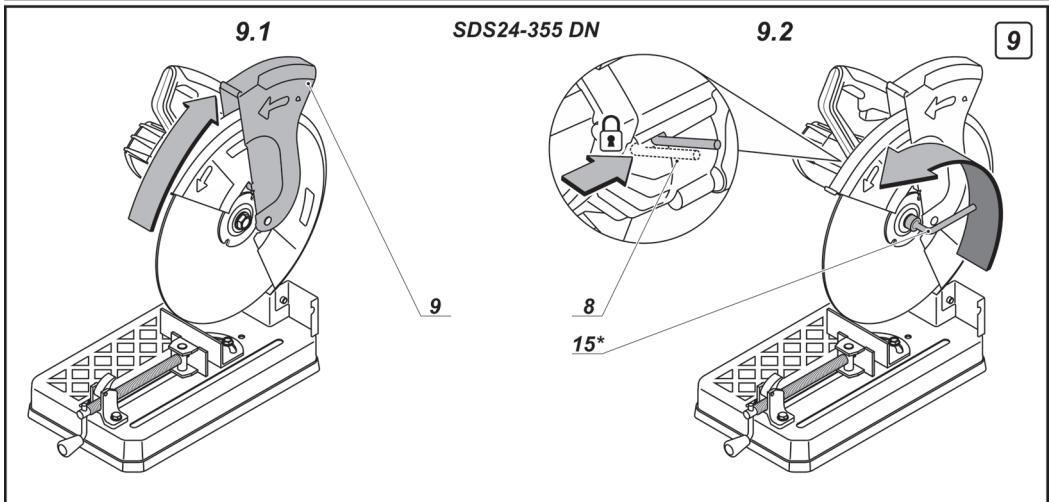
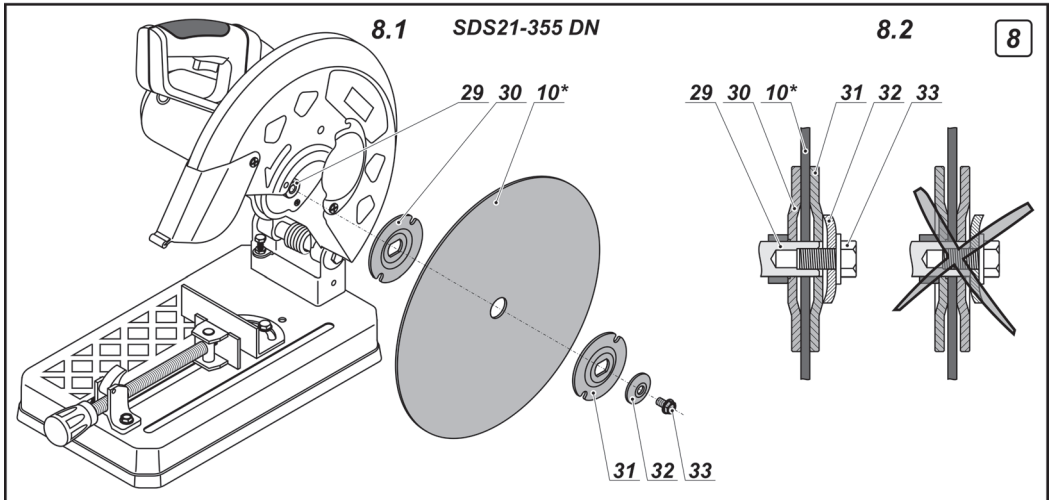
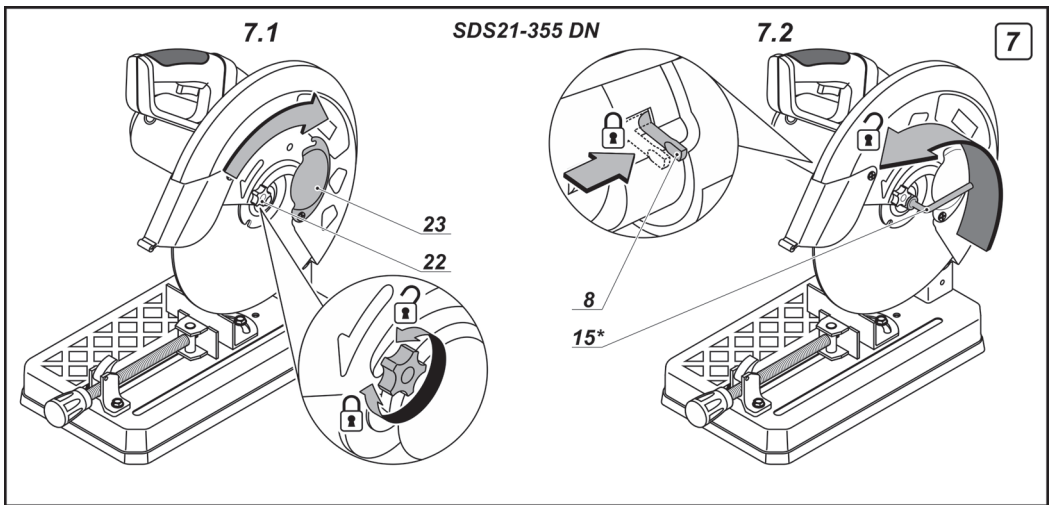

SDS21-355 DN

10

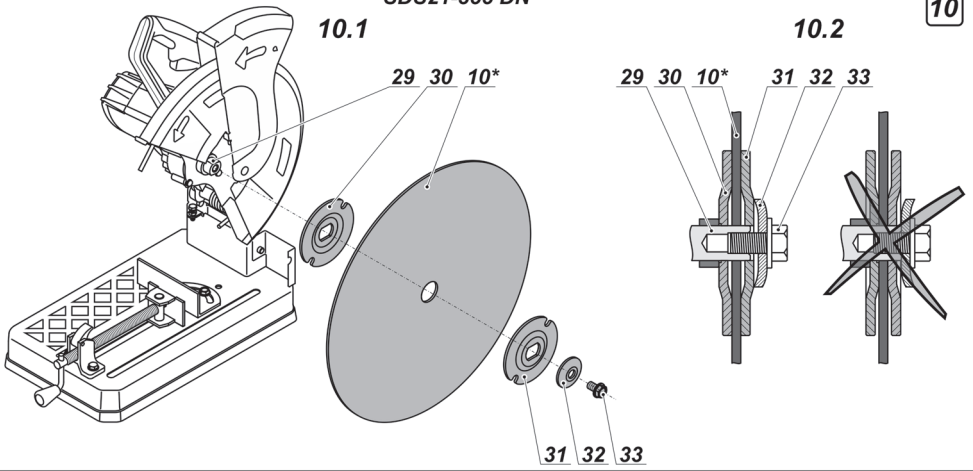

11

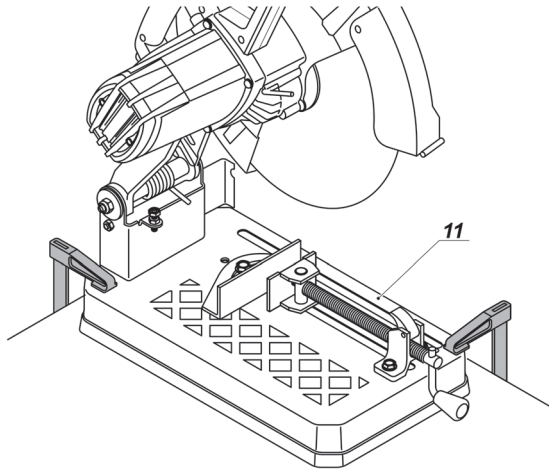

12.1





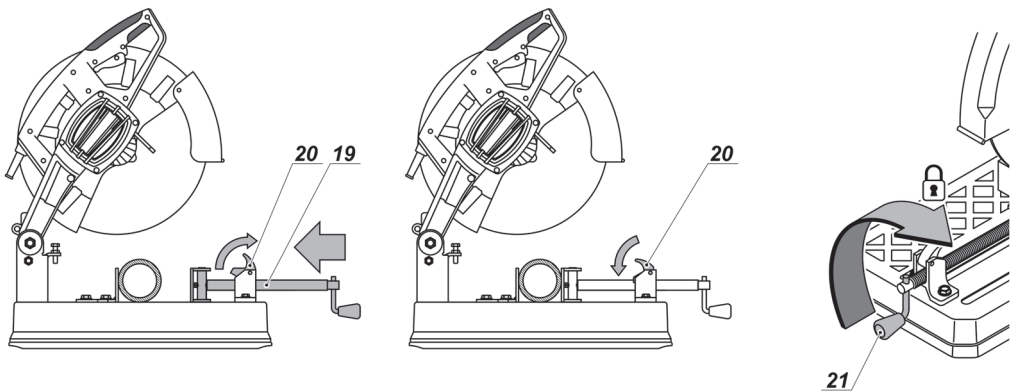

12.2

12.3

12



Elektrowerkzeug - technische Daten

Gehrungssäge	SDS21-355 DN	SDS24-355 DN
Elektrowerkzeug - Code	[110-127 V ~50/60 Hz] [220-230 V ~50/60 Hz] 748083 748069	748090 748076
Nennaufnahme	[W] 2180	2400
Ausgangsleistung	[W] 1125	1335
Stromstärke bei Spannung	110-127 V [A] 220-230 V [A] 17 10	19 11
Leerlaufdrehzahl	[min ⁻¹] 3400	3900
Max. Ø der Trennscheibe	[mm] [Zoll] 355 14"	355 14"
Bohrdurchmesser Ø der Trennscheibe	[mm] [Zoll] 25,4 1"	25,4 1"
Max. Stärke der Trennscheibe	[mm] [Zoll] 3,5 9/64"	3,5 9/64"
Maximale Größe des abgeschnittenen Werkstücks:		
 kreisförmiges Werkstück (Durchmesser, Schnitt bei 0° / 45°)	[mm] [Zoll] 100 / 100 4" / 4"	100 / 100 4" / 4"
 quadratisches Werkstück (Länge x Breite, Schnitt bei 0° / 45°)	[mm] [Zoll] 109 x 109 / 106 x 106 109 x 109 / 64" / 4-11/64" x 4-11/64" x 4-11/64"	114 x 114 / 99 x 99 114 x 114 / 64" x 4-31/64" / 3-57/64" x 3-57/64"
 rechteckiges Werkstück (Länge x Breite, Schnitt bei 0° / 45°)	[mm] [Zoll] 189 x 57 / 139 x 57 189 x 57 / 139 x 57	194 x 58 / 139 x 58 194 x 58 / 139 x 58
 winkliges Werkstück (Länge x Breite, Schnitt bei 0° / 45°)	[mm] [Zoll] 109 x 109 / 106 x 106 109 x 109 / 64" / 4-11/64" x 4-11/64" x 4-11/64"	114 x 114 / 99 x 99 114 x 114 / 64" x 4-31/64" / 3-57/64" x 3-57/64"
Gewicht	[kg] [lb] 13,7 30.21	14 30.87
Schutzklasse	 / II	 / II
Schalldruck	[dB(A)]	—
Schallleistung	[dB(A)]	—
Beschleunigung	[m/s ²]	—

Geräusch- information



Tragen Sie bei einem Schalldruck über 85 dB(A) einen Gehörschutz.



Konformitäts- erklärung

Wir erklären in alleiniger Verantwortung, dass das unter "Elektrowerkzeug - technische Daten" beschriebene Produkt allen einschlägigen Bestimmungen der Richtlinien 2006/42/EC einschließlich ihrer Änderungen entspricht und mit folgenden Normen übereinstimmt:

EN 61029-1,
EN 61029-2-10.

Zertifizierungs-
manager

Wu Cunzhen

Wu Cunzhen

* - für Elektrowerkzeuge mit einer Spannung 220-230 V.

Merit Link International AG
Stabio, Schweiz, 05.03.2020

Allgemeine Sicherheitsvorschriften



WARNUNG - Der Benutzer muss die Bedienungsanleitung lesen, um die Verletzungsgefahr zu verringern!



WARNUNG! Lesen Sie alle Sicherheitshinweise und Anweisungen. Nichtbeachtung der Warnungen und Anweisungen kann zum Stromschlag, Brand und / oder zu schweren Verletzungen führen.

Bewahren Sie alle Warnungen und Anweisungen für die Zukunft auf.

Der Begriff "Elektrowerkzeug" in den Warnhinweisen bezieht sich auf Ihr netzbetriebenes (kabelgebunden) oder batteriebetriebenes (kabellos) Elektrowerkzeug.

Sicherheit am Arbeitsplatz

- Halten sie Ihren Arbeitsbereich sauber und aufgeräumt. Unordnung und unbeleuchtete Arbeitsbereiche können zu Unfällen führen.
- Arbeiten Sie mit dem Elektrowerkzeug nicht in explosionsgefährdeter Umgebung, in der sich brennbare Flüssigkeiten, Gase oder Stäube befinden. Elektrowerkzeuge erzeugen Funken, die Staub oder Dämpfe entzünden können.
- Halten Sie Kinder und andere Personen während des Betriebs des Elektrowerkzeugs fern. Bei Unachtsamkeit können Sie die Kontrolle über das Werkzeug verlieren.

Elektrische Sicherheit

- Die Anschlussstecker des Elektrowerkzeugs müssen in die Steckdose passen. Der Stecker darf in keiner Weise verändert werden. Verwenden sie keine Adapterstecker gemeinsam mit geschützten Elektrowerkzeugen. Unveränderte Stecker und passende Steckdosen reduzieren das Risiko eines Stromschlags.

- Vermeiden Sie Körperkontakt mit geerdeten Oberflächen wie etwa Rohren, Heizungen, Herden und Kühlschränken. Es besteht ein erhöhtes Risiko eines Stromschlags, wenn Ihr Körper geerdet ist.
- Halten Sie das Elektrowerkzeug von Regen oder Nässe fern. Wenn Wasser in das Elektrowerkzeug eindringt, erhöht sich das Risiko eines Stromschlags.
- Nutzen Sie das Kabel nur bestimmungsgemäß. Verwenden Sie das Kabel niemals zum Tragen, Ziehen oder Trennen des Elektrowerkzeugs. Halten Sie das Kabel fern von Hitze, Öl, scharfen Kanten oder beweglichen Teilen. Beschädigte oder verwickelte Kabel erhöhen das Risiko eines Stromschlags.
- Wenn Sie mit einem Elektrowerkzeug im Freien arbeiten, verwenden sie nur Verlängerungskabel, die für den Außenbereich zugelassen sind. Die Verwendung eines für den Außenbereich zugelassenen Verlängerungskabels verringert das Risiko eines Stromschlags.
- Falls sich der Einsatz eines Elektrowerkzeugs in einer feuchten Umgebung nicht vermeiden lässt, verwenden Sie einen FI-Schutzschalter. Die Verwendung eines FI-Schutzschalters verringert das Risiko eines Stromschlags. HINWEIS! Der Begriff "Fehlerstromschutzeinrichtung (RCD)" kann durch den Begriff "Fehlerstromschutzschalter (GFCI)" oder "Fehlerstromschutzschalter (ELCB)" ersetzt werden.
- **Warnung!** Vermeiden Sie Kontakt mit den freiliegenden Metalloberflächen am Getriebe, an der Abschirmung etc., da ansonsten die Gefahr eines Stromschlags droht.

Persönliche Sicherheit

- Seien Sie aufmerksam, achten sie darauf, was sie tun, und gehen sie mit Vernunft an die Arbeit mit einem Elektrowerkzeug. Benutzen sie das Elektrowerkzeug nicht, wenn Sie müde sind oder unter dem Einfluss von Drogen, Alkohol oder Medikamenten stehen. Ein Moment der Unachtsamkeit beim Gebrauch des Elektrowerkzeugs kann ernsthafte Verletzungen zur Folge haben.
- Tragen Sie persönliche Schutzausrüstung. Tragen Sie immer einen Augenschutz. Das Tragen persönlicher Schutzausrüstung, wie Staubmaske, rutschfeste Sicherheitsschuhe, Schutzhelm oder Gehörschutz je nach Art und Einsatz des Elektrowerkzeugs verringert das Risiko von Personenschäden.
- Verhindern Sie ein unbeabsichtigtes Einschalten des Elektrowerkzeugs. Vergewissern Sie sich, dass der Schalter in der Aus-Stellung ist, bevor Sie das Elektrowerkzeug an die Stromquelle und / oder Batterie anschließen, in die Hand nehmen oder transportieren. Wenn Sie beim Tragen des Elektrowerkzeugs den Finger am Schalter haben oder das Elektrowerkzeug eingeschaltet an die Stromversorgung anschließen, kann dies zu Unfällen führen.
- Bevor das Elektrowerkzeug eingeschaltet wird, entfernen Sie alle Einstellschlüssel oder Schraubenschlüssel. Ein Schraubenschlüssel oder Einstellschlüssel, der sich in einem rotierenden Teil des Elektrowerkzeugs befindet, kann zu Verletzungen führen.
- Überschätzen Sie sich nicht. Sorgen sie für einen sicheren Stand und halten Sie jederzeit das Gleichgewicht. Dadurch können Sie das Elektrowerkzeug in unerwarteten Situationen besser kontrollieren.
- Tragen Sie geeignete Kleidung. Tragen Sie keine weite Kleidung oder Schmuck. Halten Haare, Kleidung und Handschuhe fern von beweglichen

Teilen. Lockere Kleidung, Schmuck oder lange Haare können von sich bewegenden Teilen erfasst werden.

- **Wenn die Werkzeuge für den Anschluss von Staubabsaugung und Sammeleinrichtungen vorgesehen sind, vergewissern Sie sich, dass diese ordnungsgemäß angeschlossen sind und richtig verwendet werden.** Verwendung dieser Einrichtungen kann Gefährdungen durch Staub verringern.

- **Lassen Sie sich nicht durch Vertrautheit mit dem Produkt (durch wiederholten Gebrauch erworben) von der strikten Einhaltung der Sicherheitsvorschriften für das vorliegende Produkt abhalten.** Eine unvorsichtige Handlung kann in Sekundenbruchteilen zu schweren Verletzungen führen.

- **Warnung!** Elektrowerkzeuge können während des Betriebs ein elektromagnetisches Feld erzeugen. Dieses Feld kann unter Umständen aktive oder passive medizinische Implantate beeinflussen. Um das Risiko von schweren oder tödlichen Verletzungen zu vermeiden empfehlen wir, dass sich Personen mit medizinischen Implantaten mit Ihrem Arzt und dem Implantathersteller beraten, bevor Sie dieses Elektrowerkzeug verwenden.

Nutzung und Pflege des Elektrowerkzeugs

- **Personen mit beschränkten psychophysischen oder geistigen Fähigkeiten sowie Kinder können das Elektrowerkzeug nicht benutzen, wenn sie nicht überwacht werden oder über die Verwendung des Elektrowerkzeugs von einer Person unterwiesen wurden, die für ihre Sicherheit verantwortlich ist.**

- **Überlasten Sie das Elektrowerkzeug nicht. Verwenden Sie für ihre Arbeit das dafür bestimmte Elektrowerkzeug.** Mit dem passenden Elektrowerkzeug arbeiten Sie besser und sicherer im angegebenen Leistungsbereich.

- **Benutzen Sie das Elektrowerkzeug nicht, wenn es sich mit dem Schalter nicht ein- und ausschalten lässt.** Ein Elektrowerkzeug, das sich nicht ein- oder ausschalten lässt, ist gefährlich und muss repariert werden.

- **Trennen sie das Elektrowerkzeug von der Stromversorgung bzw. der Batterie, bevor Sie Einstellungen vornehmen, Zubehör wechseln oder das Elektrowerkzeug lagern.** Diese vorbeugenden Sicherheitsmaßnahmen vermindern das Risiko, dass das Werkzeug versehentlich eingeschaltet wird.

- **Bewahren Sie unbenutzte Elektrowerkzeuge außerhalb der Reichweite von Kindern auf. Lassen Sie Personen das Werkzeug nicht benutzen, die mit dem Elektrowerkzeug oder diesen Anweisungen nicht vertraut sind.** Die Elektrowerkzeuge können gefährlich sein, wenn sie von unerfahrenen Personen benutzt werden.

- **Die Elektrowerkzeuge müssen gewartet werden. Prüfen Sie, ob bewegliche Teile einwandfrei funktionieren und nicht klemmen, ob Teile gebrochen oder so beschädigt sind, dass die Funktion des Elektrowerkzeugs beeinträchtigt ist. Lassen Sie beschädigte Teile vor dem Einsatz des Elektrowerkzeugs reparieren.** Viele Unfälle werden durch schlecht gewartete Elektrowerkzeuge verursacht.

- **Halten Sie die Schneidwerkzeuge scharf und sauber.** Sorgfältig gepflegte Schneidwerkzeuge mit scharfen Schneidkanten verklemmen sich weniger und sind leichter zu führen.

- **Verwenden Sie das Elektrowerkzeug, das Zubehör, die Einsätze etc. in Übereinstimmung mit die-**

sen Anweisungen unter Berücksichtigung der Arbeitsbedingungen und der auszuführenden Arbeit. Eine Benutzung des Elektrowerkzeugs für andere als die bestimmungsgemäßen Zwecke kann zu einer gefährlichen Situation führen.

- **Halten Sie die Handgriffe und Greifflächen trocken, sauber und frei von Öl und Fett.** Rutschige Handgriffe und Greifflächen verhindern eine sichere Handhabung und Kontrolle über das Werkzeug in unerwarteten Situationen.

- **Benutzen Sie den Zusatzgriff bei der Arbeit mit dem Elektrowerkzeug, weil er ein hilfreiches Hilfsmittel bei der Handhabung des Elektrowerkzeugs ist.** Das richtige Halten des Elektrowerkzeugs kann das Risiko von Unfällen und Verletzungen reduzieren.

Service

- **Lassen sie das Elektrowerkzeug nur von qualifiziertem Fachpersonal und nur mit Original-Ersatzteilen reparieren.** Damit wird sichergestellt, dass die Sicherheit des Elektrowerkzeugs erhalten bleibt.
- **Befolgen Sie die Anweisungen zum Schmieren und Wechseln von Zubehörteilen.**

Sicherheitshinweise für die Verwendung des Elektrowerkzeugs

- **Während des Schneidvorgangs warten Sie auf den Normalbetrieb des Motors und dann setzen Sie die Arbeit fort.** Wird der Motor noch vor dem Erreichen des Normalbetriebs betrieben, wird die Schnittfläche des Werkstücks uneben sein.

- **Die Produkte dürfen nicht übermäßig belastet werden.** Eine Fehlbedienung wird zum Bruch der Schleifscheibe und zur Beschädigung des Motors führen.

- **Es sind die Oberflächenschwingungen der Schleifscheibe zu prüfen.** Wenn die Schwingungen der neuen Schleifscheibe zu groß sind, wird die Schleifscheibe zerbrechen. Wenn der Unrundlauf der Schleifscheibe zu groß ist, ist die Schleifscheibe zu wechseln.

- **Tragen Sie den Augenschutz.**

- **Wenn die Schleifscheibe gebrochen ist, darf sie nicht verwendet werden.**

- **Dieser Vorgang sollte ohne einen entsprechend angebrachten Gesichtsschutz nicht ausgeführt werden.**

- **Verwenden Sie nur eine vom Hersteller empfohlene Schleifscheibe.** Die angegebene Drehzahl muss gleich oder größer als die angegebene Drehzahl des Werkzeugs sein. Es ist eine Schleifscheibe mit einer linearen Drehzahl von nicht weniger als 4800 min⁻¹ zu verwenden.

- **Lesen Sie bitte sorgfältig die Bedienungsanleitung des Herstellers der Schleifscheibe.**

- **Vermeiden Sie Schläge auf die Schleifscheibe.** Wenn die rotierende Schleifscheibe geschlagen wird, wird die Schleifscheibe brechen und schwere Verletzungen zur Folge haben.

- **Verwenden Sie die Oberfläche der Schleifscheibe nicht zum Schleifen.** Wenn die Oberfläche der Schleifscheibe zum Schleifen verwendet wird, wird die Schleifscheibe brechen und schwere Verletzungen zur Folge haben.

- **Unbefugte sind fern zu halten.** Während des Betriebs können Funken erzeugt werden, die zu Verletzungen führen können.

- Wenn die Bauteile (Klemmen, Dichtungen, Schrauben, etc.) irgendwelche Beschädigungen aufweisen, dürfen diese nicht mehr verwendet werden. Wenn die Schleifscheibe während des Betriebs nicht richtig befestigt und stabil ist, kann sie brechen und Verletzungen verursachen.
- Die während des Betriebs erzeugten Funken sind an solche Stellen zu richten, die nicht gefährlich sind. Wenn sich in der Nähe der Funken brennbare Materialien befinden, kann dies Unfälle zur Folge haben.
- Das Werkstück muss vor der Inbetriebnahme auf Unterlage verlässlich eingespannt sein. Ein nicht befestigtes, nicht eingespanntes Werkstück kann platzen und Verletzungen verursachen.

Vor Beginn der Arbeiten

- Nutzen Sie dieses Elektrowerkzeug nur für Trocken-schnitte.
- Nutzen Sie das Elektrowerkzeug nur zum Schneiden von Materialien, die vom Hersteller empfohlen werden.
- Platzieren Sie das Elektrowerkzeug vor der Nutzung auf einem stabilen horizontalen Untergrund.
- Nutzen Sie keine Trennscheiben mit Maßen (Außen- und Innenumfang) die nicht den Empfehlungen entsprechen.
- Benutzen Sie keine anderen Trennscheiben (Schleifmittel, Diamant, etc.) mit diesem Elektrowerkzeug.
- Achten Sie darauf, dass alle Vorrichtungen, die das versehentliche Berühren der Trennscheibe verhindern, anständig befestigt und in Ordnung sind und funktionieren.
- Arbeiten Sie niemals, wenn diese Schutzvorrichtungen nicht montiert sind. Beschädigte Schutzvorrichtungen müssen sofort ausgetauscht werden.
- Binden oder klemmen Sie während des Arbeitsvorgangs niemals die Schutzabdeckungen fest, um sie offen zu halten.
- Schneiden Sie niemals Holz-Werkstücke, oder Werkstücke aus anderen Materialien, die hier nicht erwähnt werden. Die Schneidscheibe ist nur zum Schneiden von Metall geeignet. Wenn die Scheibe für Holz (oder andere Materialien) verwendet wird könnte sie sich auf Grund von Überhitzung verformen. Eine solche Verformung kann zu schwerwiegenden Verletzungen des Bedienenden oder anderen Personen in der Nähe des Elektrowerkzeugs führen.
- Sorgen Sie dafür, dass der Griff des Elektrowerkzeugs zum sicheren Arbeiten sauber und frei von Öl ist.

Beim Betrieb

- Stellen Sie sich niemals auf das Elektrowerkzeug - wenn es umkippt oder wenn Sie versehentlich die Trennscheibe berühren könnten Sie sich ernsthaft verletzen.
- Halten Sie Ihre Hände immer im sicheren Abstand zur Trennscheibe.
- Halten Sie während des Arbeitsvorgangs Abstand zur Fläche der Schneidscheibe.
- Achten Sie beim Arbeiten auf das Stromkabel (es sollte sich immer hinter dem Werkzeug befinden). Es sollte sich nicht um Ihre Arme oder Beine wickeln.
- Fangen Sie mit dem Schneiden niemals an, bevor die Trennscheibe seine volle Geschwindigkeit erreicht hat.

- Bearbeiten Sie immer nur einen Rohling - nur so kann der Rohling anständig befestigt werden.
- Beim Bearbeiten von langen Rohlingen benutzen Sie die Klemmvorrichtung und achten Sie darauf, dass das lange Ende des Rohlings gestützt wird. Lassen Sie niemals eine dritte Person den Rohling halten.
- Entfernen Sie niemals Sägemehl oder Reste des Rohlings während das Elektrowerkzeug noch läuft.
- Wenn sich die Trennscheibe während der Arbeit verklemt oder von Resten blockiert wird schalten Sie das Elektrowerkzeug sofort aus und beseitigen Sie dann den Grund für den Ausfall der Trennscheibe.
- Der beim Schleifen entstehende Staub kann gesundheitsschädlich, explosiv oder brennbar sein reinigen Sie Ihren Arbeitsplatz regelmäßig und tragen Sie geeignete persönliche Schutzausrüstung.
- Beim Schleifen können Funken und kleine Metallteilchen umherfliegen, die Sie oder Unbeteiligte verletzen können. Tragen Sie immer geeignete persönliche Schutzausrüstung (Schutzbrille und Gesichtsschutz) und treffen Sie entsprechende Vorsorge an Ihrem Arbeitsplatz.
- Verarbeiten Sie keine asbesthaltigen Materialien. Asbest gilt als krebserregend.
- Es ist nicht erlaubt das Elektrowerkzeug zum Schneiden von Werkstücken aus Magnesium oder seinen Komponenten zu benutzen.
- Vermeiden Sie es, das Elektrowerkzeug unter Last auszuschalten.
- Vermeiden Sie die Überhitzung Ihres Elektrowerkzeugs bei langer Benutzung.

Nach dem Gebrauch

- Das Elektrowerkzeug kann erst dann vom Arbeitsplatz entfernt werden, wenn die Trennscheibe ausgeschaltet wurde und komplett stillsteht.
- Versuchen Sie niemals die Trägheitsrotation der Trennscheibe durch die Spindelsperre oder durch Druck auf die seitliche Oberfläche der Trennscheibe zu verlangsamen. Wenn Sie die Spindelsperre zu diesem Zweck benutzen, wird das Elektrowerkzeug ausfallen und Ihre Garantie verfällt.
- Die Trennscheiben können während der Arbeit sehr heiß werden, berühren Sie sie nicht, bevor sie abgekühlt sind.

In der Gebrauchsanweisung verwendete Symbole

Die folgenden Symbole werden in der Gebrauchsanweisung verwendet, bitte ihre Bedeutung merken. Die korrekte Interpretation der Symbole ermöglicht die korrekte und sichere Nutzung des Elektrowerkzeugs.

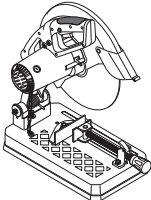
Symbol	Bedeutung
	Gehrungssäge Grau markierte Sektionen - weicher Griff (mit isolierter Oberfläche).

Symbol	Bedeutung
--------	-----------

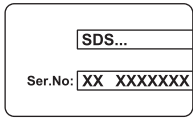

Seriennummernaufkleber:
SDS... - Modell;
XX - Datum der Herstellung;
XXXXXXX - Seriennummer.



Alle Sicherheitsregelungen und Anweisungen lesen.



Sicherheitsbrille tragen.



Ohrenschutz tragen.



Eine Staubschutzmaske tragen.



Schutzhandschuhe tragen.



Das Elektrowerkzeug vor der Installation bzw. Umstellung von der Stromversorgung abtrennen.

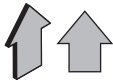

Bewegungsrichtung.



Umdrehungsrichtung.



Geschlossen.



Offen.



Verboten.



Rundes Rohr Werkstück.



Quadratisches Rohr Werkstück.



Rechteckrohr Werkstück.



Werkstück mit gleichwinkligen Seiten.

Symbol	Bedeutung
--------	-----------



Doppelte Isolier- / Schutzklasse.



Achtung. Wichtig.



Ein Zeichen, das die Konformität des Produkts mit den wesentlichen Anforderungen der EU-Richtlinien und der harmonisierten EU-Standards zertifiziert.



Nützliche Hinweise.



Elektrowerkzeug nicht in den Hausmüll entsorgen.

Elektrowerkzeug - Bestimmungsgemäßer Gebrauch DWT

Das Elektrowerkzeug ist für den Trockenschnitt von Metall-Werkstücken, Ausschnitten, Rohren, etc. im feststehenden Modus konzipiert. Das Elektrowerkzeug ist nur für Rechtshänder konzipiert.

Elektrowerkzeug Einzelteile

- 1 Lüftungsschlitze
- 2 Gehäuse
- 3 Tragegriff
- 4 Feststellknopf für Ein- / Ausschalter
- 5 Ein- / Ausschalter
- 6 Griff
- 7 Schutzabdeckung
- 8 Spindelsperre
- 9 Bewegliche Schutzabdeckung
- 10 Schneidscheibe *
- 11 Basisplatte
- 12 Kette
- 13 Schnittiefen-Justierbolzen
- 14 Schnittiefen-Justierbolzen Feststellmutter
- 15 Schlüssel *
- 16 Justierbolzen
- 17 Justierstop
- 18 Rotationsstop
- 19 Leitspindel
- 20 Kipphebel
- 21 Klemmhebel
- 22 Flügelschraube
- 23 Abdeckung
- 24 Schraube der Schutzplatte
- 25 Schutzplatte
- 26 Stift
- 27 Sperrgriff (zum Transport)
- 28 Skala

- 29 Spindel
- 30 Innerer Flansch
- 31 Externer Flansch
- 32 Scheibe
- 33 Schneidscheiben-Justierbolzen

* Zubehör

Abgebildetes oder beschriebenes Zubehör gehört teilweise nicht zum Lieferumfang.

Installation und Regelung der Elektrowerkzeugteile

Vor jeglichen Arbeiten am Elektrowerkzeug den Netzstecker ziehen.



Befestigungselemente nicht zu stark anziehen, um das Gewinde nicht zu beschädigen.



Montage / Demontage / Aufstellung einiger Elemente ist für alle Elektrowerkzeug-Modelle gleich, in diesem Fall sind in der Abbildung keine besonderen Modelle angezeigt.

Transport Position (siehe Abb. 1-2)

Das Elektrowerkzeug kann nur bei Positionierung für Transport (Das Gehäuse nach unten gezogen und fixiert) bewegt werden. Beim Transport darf das Elektrowerkzeug nur am Tragegriff 3 oder unter der Basisplatte 11 gehalten werden.

Vor Arbeitsbeginn positionieren Sie das Elektrowerkzeug für die Arbeit.

[SDS21-355 DN]

- Drücken Sie leicht den Griff 6 (siehe Abb. 1.1).
- Die Kette 12 vom Stift 26 entfernen und den Körper vorsichtig nach oben heben. Das Gehäuse ein klein wenig absenken und die Glieder der Kette 12 auf dem Stift 26 befestigen (siehe Abb. 1.2-1.3).
- Um das Elektrowerkzeug für den Transport zu positionieren führen Sie die angegebenen Schritte in umgekehrter Reihenfolge aus.

[SDS24-355 DN]

- Drücken Sie leicht den Griff 6 (siehe Abb. 2.1).
- Den Sperrgriff 27 wie in Abb. 2.2 gezeigt bewegen.
- Heben Sie das Gehäuse sanft an (siehe Abb. 2.3).
- Um das Elektrowerkzeug für den Transport zu positionieren führen Sie die angegebenen Schritte in umgekehrter Reihenfolge aus.

Anpassen der Schnitttiefe (siehe Abb. 3)

Passen Sie die Schnitttiefe mit Hilfe des Bolzens 13 und der Feststellmutter 14 so an, dass die Schneidscheibe 10 in ihrer niedrigsten Position keine Bauteile des Elektrowerkzeugs berührt (siehe Abb. 3).

- Lösen Sie die Feststellmutter 14.
- Passen Sie die Schnitttiefe an indem Sie den Bolzen 13 rein- oder rausdrehen.
- Ziehen Sie die Feststellmutter 14 an.

Ein- und Ausbau der Schutzplatte (siehe Abb. 4)

Abb. 4 zeigt die Vorgehensweise zum Ein- und Ausbau der Schutzplatte 25.

Einstellen des Schnittwinkels (siehe Abb. 5)

- Die Justierbolzen 16 mit Schlüssel 15 lösen (siehe Abb. 5.1).
- Stellen Sie den benötigten Schnittwinkel durch Drehen des Justierstops 17 ein. Der Winkel wird laut der Anzeige der Skala 28 eingestellt (siehe Abb. 5.2).
- Die Justierbolzen 16 mit Schlüssel 15 anziehen (siehe Abb. 5.3).

Einstellen der Schnittbreite (siehe Abb. 6)

- Die Justierbolzen 16 mit Schlüssel 15 öffnen (siehe Abb. 6.1).
- Wählen Sie die benötigte Schnittbreite durch Verschieben des Justierstops 17 aus (siehe Abb. 6.2).
- Die Löcher im Justierbolzen 17 an den Gewindelöchern in der Basisplatte 11 ausrichten und die Justierbolzen 16 mit Schlüssel 15 festziehen.

Montage / Ersatz der Trennscheibe (siehe Abb. 7-10)



Frisch montierte Trennscheiben zuerst ausprobieren, indem Sie das Elektrowerkzeug anschalten und mindestens 30 Sekunden lang im Leerlauf laufen lassen. Der Gebrauch der Trennscheibe mit axialer oder radialer Unwucht, die starke Schwingungen erzeugen, ist strengstens verboten.



Bei der Montage / Demontage von Trennscheiben unbedingt Handschuhe tragen.

- Heben Sie das Gehäuse so hoch wie möglich.
- Für Modell **SDS21-355 DN**. Die Flügelschraube 22 lösen und die Abdeckung 23 nach oben schieben, wie in Abbildung 7.1 gezeigt.
- Für Modell **SDS24-355 DN**. Die bewegliche Schutzabdeckung 9 in die oberste Position bringen (siehe Abb. 9.1).
- Die Spindelsperre 8 nach rechts schieben und halten, danach den Schlüssel 15 an der Schraube 33 ansetzen und drehen, um die Schneidscheibe 10 in der festen Position zu fixieren. Die Spindelsperre 8 gedrückt halten und die Schraube 33 mit Schlüssel 15 öffnen (siehe Abb. 7.2, 9.2).
- Folgende Teile von der Spindel 29 abbauen: Scheibe 32, externer Flansch 31, Schneidscheibe 10 und innerer Flansch 30 (siehe Abb. 8.1, 10.1).
- Befestigungselemente mit einer weichen Bürste reinigen und wieder auf der Spindel 29 einbauen: innerer Flansch 30, Schneidscheibe 10, externer Flansch 31 und Scheibe 32. Die Einbaureihenfolge der Teile beachten und die Teile beim Einbau nicht verkanten; Flansche nicht überdrehen (siehe Abb. 8.2, 10.2).
- Die Spindelsperre 8 gedrückt halten und die Schraube 24 mit Schlüssel 15 festziehen. Danach die Spindelsperre 8 lösen.
- Vergewissern Sie sich, dass die Schneidscheibe 10 keine Elemente des Elektrowerkzeugs berührt und frei rotieren kann.
- Für Modell **SDS21-355 DN**. Die Abdeckung 23 nach unten schieben und die Flügelschraube 22 anziehen.

Deutsch

- Für Modell **SDS24-355 DN**. Die bewegliche Schutzabdeckung **9** in die ursprüngliche Position bringen.

Erste Inbetriebnahme des Elektrowerkzeuges

Nutzen Sie immer die korrekte Betriebsspannung: Die Stromversorgung muss den Informationen, die auf dem Identifikationsschild des Elektrowerkzeugs angegeben sind, entsprechen.

Ein- / Ausschalten des Elektrowerkzeuges

Kurzes Ein- und Ausschalten

Zum Anschalten den Ein- / Ausschalter **5** drücken und gedrückt halten, und zum Ausschalten wieder loslassen.

Dauerhaftes Ein- / Ausschalten

Einschalten:

Ein- / Ausschalter **5** drücken und mit der Arretierung für den Ein- / Ausschalter **4** feststellen.

Ausschalten:

Ein- / Ausschalter **5** drücken und loslassen.

Tipps zum Arbeiten mit Elektrowerkzeugen

- Stellen Sie das Elektrowerkzeug auf den Werkstisch und fixieren Sie es am besten mit Bolzen und Zwingen (siehe Abb. 11).
- Passen Sie wenn nötig die Klemmvorrichtung zum Schneiden eines Werkstücks auf die entsprechende Breite an und stellen Sie den benötigten Schnittwinkel ein (die Reihenfolge der Arbeitsschritte ist oben beschrieben).
- Heben Sie den Kipphebel **20** an und bewegen Sie die Leitspindel **19** bis ihr Rotationsstop **18** das Werkstück berührt (siehe Abb. 12.1).
- Senken Sie den Kipphebel **20** und drehen Sie den Klemmhebel **21** um das Werkstück zu fixieren (siehe Abb. 12.2-12.3). Vermeiden Sie Ausrichtungsfehler oder Verdrehungen des Werkstücks.
- Schalten Sie das Elektrowerkzeug ein und warten Sie, bis die Trennscheibe **10** die volle Drehzahl erreicht hat.
- Ziehen Sie das Gehäuse ruhig nach unten und machen Sie den Schnitt.
- Überladen Sie das Elektrowerkzeug nicht (besonders beim Schneiden von Metallprofilen, Plattenbauten, etc.), da so der Motor überladen und die Schneidscheibe beschädigt werden könnte. Das Elektrowerkzeug braucht genug Zeit um die Arbeit ausführen zu können.

- Schalten Sie das Elektrowerkzeug aus und warten Sie bis die Trennscheibe **10** vollständig zum Stillstand gekommen ist.
- Heben Sie das Gehäuse des Elektrowerkzeugs ruhig an.
- Um das Werkstück zu entfernen heben Sie den Kipphebel **20** an und bewegen Sie die Leitspindel **19** zurück.

Elektrowerkzeug - Wartung und vorbeugende Maßnahmen

Vor jeglichen Arbeiten am Elektrowerkzeug den Netzstecker ziehen.

Reinigung des Elektrowerkzeuges

Die regelmäßige Reinigung Ihres Elektrowerkzeugs ist eine unerlässliche Voraussetzung für lange Lebensdauer. Im Inneren des Elektrowerkzeuges kann sich nach längerem Gebrauch zum Metallschleifen leitfähiger Staub ansammeln. Reinigen Sie das Elektrowerkzeug, indem Sie Druckluft durch die Luftschlitze **1** blasen.

After-Sales Service und Anwendungsdienstleistungs-Service

Unser After-Sales-Service beantwortet Ihre Fragen zur Instandhaltung und Reparatur Ihres Produkts sowie zu Ersatzteilen. Informationen über unsere Servicestellen, Teile-Diagramme und Informationen finden Sie außerdem unter: www.dwt-pt.com.

Transport des Elektrowerkzeuges

- Während des Transports darf kategorische kein mechanischer Druck auf die Verpackung ausgeübt werden.
- Beim Abladen / Aufladen ist es unzulässig, irgendeine Technologie zu verwenden, die auf dem Grundsatz der befestigenden Verpackung beruht.

Umweltschutz



Rohstoffrückgewinnung statt Müllentsorgung.

Elektrowerkzeug, Zubehör und Verpackung zur umweltfreundlichen Entsorgung trennen.







Zum sortenreinen Recycling sind Kunststoffteile gekennzeichnet.

Diese Anleitung ist aus chlorfrei gefertigtem Recycling-Papier hergestellt.

Änderungen vorbehalten.

Deutsch

Power tool specifications

Cut-off saw	SDS21-355 DN	SDS24-355 DN
Power tool code	[110-127 V ~50/60 Hz] [220-230 V ~50/60 Hz] 748083 748069	748090 748076
Rated power	[W]	2180
Power output	[W]	1125
Amperage at voltage	110-127 V [A] 220-230 V [A]	17 10
No-load speed	[min ⁻¹]	3400
Max. Ø of cutting disc	[mm] [inches]	355 14"
Bore Ø of cutting disc	[mm] [inches]	25.4 1"
Max. thickness of cutting disc	[mm] [inches]	3.5 9/64"
Maximum size of cut-off workpiece:		
 circular section workpiece (diameter; cutting at 0° / 45°)	[mm] [inches]	100 / 100 4" / 4"
 square section workpiece (length x height; cutting at 0° / 45°)	[mm] [inches]	109 x 109 / 106 x 106 109 x 109 / 106 x 106 109 x 109 / 106 x 106 114 x 114 / 99 x 99
 rectangular cross section workpiece (length x height, cutting at 0° / 45°)	[mm] [inches]	189 x 57 / 139 x 57 189 x 57 / 139 x 57 189 x 58 / 139 x 58 194 x 58 / 139 x 58
 angle workpiece (length x height, cutting at 0° / 45°)	[mm] [inches]	7-7/16" x 2-1/4" / 5-15/32" x 2-1/4" 7-41/64" x 2-9/32" / 5-15/32" x 2-9/32"
Weight	[kg] [lb]	13.7 30.21
Safety class	 / II	 / II
Sound pressure	[dB(A)]	—
Acoustic power	[dB(A)]	—
Weighted vibration	[m/s ²]	—

Noise information



Always wear ear protection if the sound pressure exceed 85 dB(A).



Declaration of conformity

We declare under our sole responsibility that the product described under "Power tool specifications" is in conformity with all relevant provisions of the directives 2006/42/EC including their amendments and complies with the following standards:

EN 61029-1,
EN 61029-2-10.

Certification manager

Wu Cunzhen

* - for power tools with voltage 220-230 V.

Merit Link International AG
Stabio, Switzerland, 05.03.2020

General safety rules



WARNING - To reduce the risk of injury, user must read instruction manual!



WARNING! Read all safety warnings and all instructions. Failure to follow the warnings and instructions may result in electric shock, fire and / or serious injury.

Save all warnings and instructions for future reference.

The term "power tool" in the warnings refers to your mains-operated (corded) power tool or battery-operated (cordless) power tool.

Work area safety

- **Keep work area clean and well lit.** Cluttered or dark areas invite accidents.
- **Do not operate power tools in explosive atmospheres, such as in the presence of flammable liquids, gases or dust.** Power tools create sparks which may ignite the dust or fumes.
- **Keep children and bystanders away while operating a power tool.** Distractions can cause you to lose control.

Electrical safety

- **Power tool plugs must match the outlet. Never modify the plug in any way. Do not use any adapter plugs with earthed (grounded) power tools.** Unmodified plugs and matching outlets will reduce risk of electric shock.
- **Avoid body contact with earthed or grounded surfaces, such as pipes, radiators, ranges and refrigerators.** There is an increased risk of electric shock if your body is earthed or grounded.
- **Do not expose power tools to rain or wet conditions.** Water entering a power tool will increase the risk of electric shock.
- **Do not abuse the cord. Never use the cord for carrying, pulling or unplugging the power tool.**

Keep cord away from heat, oil, sharp edges or moving parts. Damaged or entangled cords increase the risk of electric shock.

- **When operating a power tool outdoors, use an extension cord suitable for outdoor use.** Use of a cord suitable for outdoor use reduces the risk of electric shock.
- **If operating a power tool in a damp location is unavoidable, use a residual current device (RCD) protected supply.** Use of an RCD reduces the risk of electric shock. **NOTE!** The term "residual current device (RCD)" may be replaced by the term "ground fault circuit interrupter (GFCI)" or "earth leakage circuit breaker (ELCB)".
- **Warning!** Never touch the exposed metal surfaces on gearbox, shield, and so on because touching metal surfaces will be interfered with the electromagnetic wave, thus causing potential injury or accidents.

Personal safety

- **Stay alert, watch what you are doing and use common sense when operating a power tool. Do not use a power tool while you are tired or under the influence of drugs, alcohol or medication.** A moment of inattention while operating power tools may result in serious personal injury.
- **Use personal protective equipment. Always wear eye protection.** Protective equipment such as dust mask, non-skid safety shoes, hard hat, or hearing protection used for appropriate conditions will reduce personal injuries.
- **Prevent unintentional starting. Ensure the switch is in the off-position before connecting to power source and / or battery pack, picking up or carrying the tool.** Carrying power tools with your finger on the switch or energising power tools that have the switch on invites accidents.
- **Remove any adjusting key or wrench before turning the power tool on.** A wrench or a key left attached to a rotating part of the power tool may result in personal injury.
- **Do not overreach. Keep proper footing and balance at all times.** This enables better control of the power tool in unexpected situations.
- **Dress properly. Do not wear loose clothing or jewellery. Keep your hair, clothing and gloves away from moving parts.** Loose clothes, jewellery or long hair can be caught in moving parts.
- **If devices are provided for the connection of dust extraction and collection facilities, ensure these are connected and properly used.** Use of dust collection can reduce dust-related hazards.
- **Do not let familiarity gained from frequent use of tools allow you to become complacent and ignore tool safety principles.** A careless action can cause severe injury within a fraction of a second.
- **Warning!** Power tools can produce an electromagnetic field during operation. This field may under some circumstances interfere with active or passive medical implants. To reduce the risk of serious or fatal injury, we recommend persons with medical implants to consult their physician and the medical implant manufacturer before operating this power tool.

Power tool use and care

- The persons with lowered psychophysical or mental aptitudes as well as children can not operate the

English

power tool, if they are not supervised or instructed about use of the power tool by a person responsible for their safety.

- **Do not force the power tool. Use the correct power tool for your application.** The correct power tool will do the job better and safer at the rate for which it was designed.

- **Do not use the power tool if the switch does not turn it on and off.** Any power tool that cannot be controlled with the switch is dangerous and must be repaired.

- **Disconnect the plug from the power source and / or the battery pack from the power tool before making any adjustments, changing accessories, or storing power tools.** Such preventive safety measures reduce the risk of starting the power tool accidentally.

- **Store idle power tools out of the reach of children and do not allow persons unfamiliar with the power tool or these instructions to operate the power tool.** Power tools are dangerous in the hands of untrained users.

- **Maintain power tools. Check for misalignment or binding of moving parts, breakage of parts and any other condition that may affect the power tool's operation. If damaged, have the power tool repaired before use.** Many accidents are caused by poorly maintained power tools.

- **Keep cutting tools sharp and clean.** Properly maintained cutting tools with sharp cutting edges are less likely to bind and are easier to control.

- **Use the power tool, accessories and tool bits etc. in accordance with these instructions, taking into account the working conditions and the work to be performed.** Use of the power tool for operations different from those intended could result in a hazardous situation.

- **Keep handles and grasping surfaces dry, clean and free from oil and grease.** Slippery handles and grasping surfaces do not allow for safe handling and control of the tool in unexpected situations.

- Note that when you operate a power tool, please hold the auxiliary handle correctly, which is helpful when controlling the power tool. Therefore, proper holding can reduce the risk of accidents or injuries.

Service

- **Have your power tool serviced by a qualified repair person using only identical replacement parts.** This will ensure that the safety of the power tool is maintained.

- Follow instruction for lubricating and changing accessories.

Safety guidelines during power tool operation

- **When the cutting operation is in process, please wait for the motor entering into the normal operation, then the work shall be continued.** If the motor is operated before entering into the normal operation, the cut surface of the workpiece shall be uneven.

- **The overlarge load shall not be applied to the products.** The incorrect operating ways shall result in the breakage of the grinding wheel, and the motor shall be damaged.

- **The surface bounce of the grinding wheel shall be confirmed.** If the bounce of the new grinding wheel is overlarge, then the grinding wheel shall be broken. If surface runout of grinding wheel is too large, please replace it with a new one.

- **The eyes protector shall be worn.**

- **The broken grinding wheel shall not be used.**

- **The proximate matter without shield at the right position shall not be used.**

- **The grinding wheel recommended by the manufacture shall only be used, and the indicated speed shall equal or exceeds the indicated speed of the tools.** The grinding wheel with linear speed no less than 4800 min⁻¹ shall be adopted.

- **The operating instructions provided by the grinding wheel manufacture shall be read carefully.**

- **Do not impact the grinding wheel.** If the grinding wheel under rotation is impacted, then the grinding wheel shall be broken, and the serious injury shall be caused to the human body.

- **Do not use the surface of the grinding wheel to grind the work.** If the surface of the grinding wheel is used to grind the work, then the grinding wheel shall be broken, and the serious injury shall be caused to the human body.

- **Unconcerned personnel shall not be allowed to get close. During the operation, the spark produced shall make injury to the human body.**

- **When the parts (clips, gaskets, screws, etc.) have any breakage, please stop using them.** When it is not fixed and stable while using, the grinding wheel shall be broken, and the injury to the human body shall be caused.

- **The direction of the spark produced in the cutting shall against to the place which is not dangerous.** If any inflammable matters exist around the spark, the safety accidents may be caused.

- **The operation shall be executed after the workpiece is reliably clamped to the working chassis.** No fixed clamped workpiece shall be burst out to cause the injury to the human body.

Before commencing operation

- Use this power tool only for dry cutting.

- Use the power tool only for cutting material recommended by the manufacturer.

- Before use, place the power tool on a steady horizontal base.

- Do not use cutting discs with dimensions (outside and mounting diameter) different from recommended.

- Never use other types of cutting disc (circular saw blades, diamond cutting blades etc.) for this power tool.

- Ensure that all devices preventing accidental touching of the cutting disc are properly mounted, functional and in perfect order.

- Never work with protection devices dismantled. Damaged protection devices must be replaced immediately.

- During operation never fix (bind, wedge, etc.) the sliding guard covers open.

- Never cut wooden workpieces or pieces made of other materials that are not mentioned herein. The cutting disc is designed for cutting metal only. If the disc is used for wood (or other materials), it may change its shape due to overheating. Such deformation may lead to serious injury of an operator or other persons in the immediate vicinity of the power tool.

- Keep the handle of the power tool clean and free of oil to control the power tool and to make the operation safe.

During operation

- Never stand on the power tool - if it turns over or if you accidentally touch the cutting disc, you can be seriously injured.
- Keep your hands at a safe distance from the cutting disc.
- During operation stand aside from the plane of rotation of the cutting disc.
- During operation watch the position of a power cable (it should always be positioned behind the tool). Do not allow it to whip around your legs or arms.
- Never start cutting until the cutting disc reaches its full speed.
- Always process only one blank - this is the only way to fix it properly.
- While processing long blanks use the clamping devices and be sure to provide a support under the long end of the blank. Never make a third person hold the working blank.
- Never remove blank waste-ends while the power tool motor is running.
- If during operation the cutting disc gets stuck in the blank or is blocked by the waste-ends, immediately switch off the power tool and only then eliminate the cause of the cutting disc failure.
- Dust generated during operation may be a hazard to your health, inflammable or explosive; clean your working place in time and use means of individual protection.
- Operation may produce sparks and small metal particles, which can cause injury to the operator or to the bystanders. Always wear means of individual protection (goggles and protective mask), as well as arrange your working place in a proper way.
- Do not work materials containing asbestos. Asbestos is considered carcinogenic.
- It is not allowed to use the power tool for cutting workpieces made of magnesium or its compounds.
- Avoid stopping the power tool motor when under load.
- Avoid overheating your power tool, when using it for a long time.









After finishing operation

- The power tool can be removed from the workplace only after the cutting disc has been switched off and stopped completely.
- Never try to slow down the inertial rotation of the cutting disc with the spindle lock or by applying effort to the cutting disc lateral surface. If you use the spindle lock for this purpose, the power tool will fail and your warranty will be cancelled.
- The cutting discs can get very hot during operation - do not touch them until they have cooled down.

Symbols used in the manual

Following symbols are used in the operation manual, please remember their meanings. Correct interpretation of the symbols will allow correct and safe use of the power tool.

Symbol	Meaning
	Cut-off saw Sections marked gray - soft grip (with insulated surface).
	Serial number sticker: SDS... - model; XX - date of manufacture; XXXXXXX - serial number.
	Read all safety regulations and instructions.
	Wear safety goggles.
	Wear ear protectors.
	Wear a dust mask.
	Wear protective gloves.
	Disconnect the power tool from the mains before installation or adjustment.
	Movement direction.
	Rotation direction.
	Locked.
	Unlocked.
	Prohibited.

Symbol	Meaning
	Round tube workpiece.
	Square tube workpiece.
	Rectangular tube workpiece.
	Angle bar workpiece.
	Double insulation / protection class.
	Attention. Important.
	A sign certifying that the product complies with essential requirements of the EU directives and harmonized EU standards.
	Useful information.
	Do not dispose of the power tool in a domestic waste container.

DWT power tool designation

The power tool is designed for the dry cutting of metal workpieces, sections, pipes, etc. in stationary mode. The power tool is designed for right-handed users only.

Power tool components

- 1 Ventilation slots
- 2 Body
- 3 Carrying handle
- 4 Lock-on button
- 5 On / off switch
- 6 Handle
- 7 Guard cover
- 8 Spindle lock
- 9 Movable guard cover
- 10 Cutting disc *
- 11 Base plate
- 12 Chain
- 13 Cutting depth adjustment bolt
- 14 Cutting depth adjustment bolt lock-nut
- 15 Wrench *
- 16 Adjusting bolt
- 17 Adjusting stop
- 18 Rotary stop
- 19 Lead screw
- 20 Tiltable lever

- 21 Clamping handle
- 22 Wing screw
- 23 Cover
- 24 Screw of protective plate
- 25 Protective plate
- 26 Pin
- 27 Locking handle (for carrying)
- 28 Scale
- 29 Spindle
- 30 Inner flange
- 31 External flange
- 32 Washer
- 33 Cutting disc fixing bolt

* Optional extra

Not all of the accessories illustrated or described are included as standard delivery.

Installation and regulation of power tool elements

Before carrying out any works on the power tool it must be disconnected from the mains.



Do not draw up the fastening elements too tight to avoid damaging the thread.



Mounting / dismantling / setting-up of some elements is the same for all power tool models, in this case specific models are not indicated in the illustration.

Carriage position (see fig. 1-2)

The power tool can be moved only when positioned for carriage (the body pulled down and fixed). When moved, the power tool has to be held only by carrying handle 3, or underneath baseplate 11.

Before starting any work, position the power tool for operation.

[SDS21-355 DN]

- Slightly press handle 6 (see fig. 1.1).
- Remove chain 12 from pin 26 and lift the body up smoothly. Lower the housing slightly and put links of the chain 12 onto the pin 26 (see fig. 1.2-1.3).
- To position the power tool for carriage, do the indicated operations in a reverse order.

[SDS24-355 DN]

- Slightly press handle 6 (see fig. 2.1).
- Move the locking handle 27 as shown in fig. 2.2.
- Lift the body up smoothly (see fig. 2.3).
- To position the power tool for carriage, do the indicated operations in a reverse order.

Adjustment of the cutting depth (see fig. 3)

With the help of the bolt 13 and the lock-nut 14, adjust the depth of cut so that the cutting disc 10 in the lower position does not touch construction components of the power tool (see fig. 3).

- Loosen lock-nut 14.
- Adjust the cutting depth by turning bolt 13 in or out.
- Tighten lock-nut 14.

English

Installation and removal protective plate (see fig. 4)

Fig. 4 shows protective plate 25 mounting / dismantling operations.

Setting of cutting angle (see fig. 5)

- Loosen adjusting bolts 16 with help of wrench 15 (see fig. 5.1).
- Set the required cutting angle turning adjusting stop 17. The angle is set according to the indication of scale 28 (see fig. 5.2).
- Tighten adjusting bolts 16 with help of wrench 15 (see fig. 5.3).

Setting of cutting width (see fig. 6)

- Unscrew adjusting bolts 16 with help of wrench 15 (see fig. 6.1).
- Select the required width of cut shifting the adjusting stop 17 (see fig. 6.2).
- Align holes in the adjusting stop 17 with threaded holes in the base plate 11, and tighten adjusting bolts 16 with help of wrench 15.

Mounting / replacement of cutting disc (see fig. 7-10)



After mounting of cutting disc, make a trial run before commencing operation - start the power tool and let it work in idle mode for not less than 30 seconds. The operation of cutting disc with radial or axial run-out and causing increased vibration of the power tool is strictly forbidden.



Wearing protective gloves is recommended for mounting / replacing cutting disc.

- Lift the body to the uppermost position.
- For model **SDS21-355 DN**. Loosen the wing screw 22 and move the cover 23 upwards, as shown in figure 7.1.
- For model **SDS24-355 DN**. Lift the movable guard cover 9 to the uppermost position (see fig. 9.1).
- Move the spindle lock 8 to the right and hold it, after that put the wrench 15 on the bolt 33 and turn it in order to fix the cutting disc 10 in the fixed position. Press and hold the spindle lock 8, unscrew the bolt 33 with help of wrench 15 (see fig. 7.2, 9.2).
- Dismount from the spindle 29: washer 32, external flange 31, cutting disc 10 and internal flange 30 (see fig. 8.1, 10.1).
- Clean fastening elements with a soft brush and mount on the spindle 29: internal flange 30, cutting disc 10, external flange 31 and washer 32. Observe the consequence of parts installation, avoid oblique setting of parts in the course of mounting and do not turn over the flanges (see fig. 8.2, 10.2).
- Press and hold the spindle lock 8, tighten the bolt 24 with help of wrench 15. Then release the spindle lock 8.
- Make sure that cutting disc 10 does not touch any elements of power tool and can rotate freely.
- For model **SDS21-355 DN**. Move the cover 23 down and tighten the wing screw 22.
- For model **SDS24-355 DN**. Move the movable guard cover 9 in original location.

Initial operating of the power tool

Always use the correct supply voltage: the power supply voltage must match the information quoted on the power tool identification plate.

Switching the power tool on / off

Short-term switching on / off

To switch on, press and hold on / off switch 5, to switch off - release it.

Long-term switching on / off

Switching on:

Push on / off switch 5 and lock it in the position with lock-on button 4.

Switching off:

Push and release on / off switch 5.

Recommendations on the power tool operation

- Place the power tool on the worktable. It's recommended to fix power tool with cramps (see fig. 11).
- If required, adjust the clamping device for cutting a workpiece with required width and set the needed cutting angle (the order of operations is described above).
- Lift the tiltable lever 20 and move the lead screw 19 until its rotary stop 18 touches the workpiece (see fig. 12.1).
- Lower the tiltable lever 20 and turn the clamping handle 21 to fix the workpiece (see fig. 12.2-12.3). Avoid misalignment or skew of the workpiece.
- Turn on the power tool, allow cutting disc 10 to reach the full rotation speed.
- Smoothly pull the body down and make the cut.
- Do not overload the power tool (especially when cutting metal profiles, panel constructions, etc.) as it will overload the motor and may damage the cutting disc. There must be enough time for the power tool to carry out the operation.
- Turn off the power tool and wait until cutting disc 10 stops completely.
- Lift the power tool body up smoothly.
- To remove the workpiece, lift the tiltable lever 20 and move the lead screw 19 back.

Power tool maintenance / preventive measures

Before carrying out any works on the power tool it must be disconnected from the mains.

Cleaning of the power tool

An indispensable condition for a safe long-term exploitation of the power tool is to keep it clean. During the long treatment of metal, current-conducting dust can be accumulated inside the power tool. Regularly

flush the power tool with compressed air through the ventilation slots 1.

After-sales service and application service

Our after-sales service responds to your questions concerning maintenance and repair of your product as well as spare parts. Information about service centers, parts diagrams and information about spare parts can also be found under: www.dwt-pt.com.

Transportation of the power tools

- Categorically not to drop any mechanical impact on the packaging during transport.

- When unloading / loading is not allowed to use any kind of technology that works on the principle of clamping packaging.

Environmental protection



Recycle raw materials instead of disposing as waste.

Power tool, accessories and packaging should be sorted for environment-friendly recycling.







The plastic components are labelled for categorized recycling.

These instructions are printed on recycled paper manufactured without chlorine.

The manufacturer reserves the possibility to introduce changes.

English

Spécifications de l'outil électrique

Scie a onglet		SDS21-355 DN	SDS24-355 DN
Code de l'outil électrique	[110-127 V ~50/60 Hz] [220-230 V ~50/60 Hz]	748083 748069	748090 748076
Puissance absorbée	[W]	2180	2400
Puissance de sortie	[W]	1125	1335
Ampérage tension	110-127 V [A] 220-230 V [A]	17 10	19 11
Régime à vide	[min ⁻¹]	3400	3900
Ø maxi du disque à découper	[mm] [pouces]	355 14"	355 14"
Ø de l'alésage du disque à découper	[mm] [pouces]	25.4 1"	25.4 1"
Épaisseur maxi du disque à découper	[mm] [pouces]	3.5 9/64"	3.5 9/64"
Dimensions maximales de la pièce traitée:			
 profil à section circulaire (diamètre; coupe angulaire 0° / 45°)	[mm] [pouces]	100 / 100 4" / 4"	100 / 100 4" / 4"
 profil à section carrée (longueur x hauteur; coupe angulaire 0° / 45°)	[mm] [pouces]	109 x 109 / 106 x 106 4-19/64" x 4-19/64" / 4-11/64" x 4-11/64"	114 x 114 / 99 x 99 4-31/64" x 4-31/64" / 3-57/64" x 3-57/64"
 profil à section rectangulaire (longueur x hauteur; coupe angulaire 0° / 45°)	[mm] [pouces]	189 x 57 / 139 x 57 7-7/16" x 2-1/4" / 5-15/32" x 2-1/4"	194 x 58 / 139 x 58 7-41/64" x 2-9/32" / 5-15/32" x 2-9/32"
 cornière (longueur x hauteur, coupe angulaire 0° / 45°)	[mm] [pouces]	109 x 109 / 106 x 106 4-19/64" x 4-19/64" / 4-11/64" x 4-11/64"	114 x 114 / 99 x 99 4-31/64" x 4-31/64" / 3-57/64" x 3-57/64"
Poids	[kg] [lb]	13.7 30.21	14 30.87
Classe de protection		 / II	 / II
Pression acoustique	[dB(A)]	—	—
Puissance acoustique	[dB(A)]	—	—
Vibration	[m/s ²]	—	—

Bruit d'information



Portez toujours des protections pour les oreilles (casque) lorsque le niveau de pression acoustique est supérieur à 85 dB(A).



Déclaration de conformité

Nous déclarons sous notre propre responsabilité que le produit décrit sous "Spécifications de l'outil électrique" est en conformité avec toutes les dispositions des directives 2006/42/EC et leurs modifications ainsi qu'avec les normes suivantes :

EN 61029-1,
EN 61029-2-10.

Gestionnaire de certification

Wu Cunzhen

* - pour outils électriques avec tension 220-230 V.

Merit Link International AG
Stabio, Suisse, 05.03.2020

Règles générales de sécurité



AVERTISSEMENT - Pour diminuer le risque de blessure, l'utilisateur doit lire le manuel d'instruction !



AVERTISSEMENT ! Lire tous les avertissements de sécurité et toutes les instructions. Le non-respect des avertissements et des instructions peut provoquer une décharge électrique, un feu et / ou des blessures graves.

Conserver tous les avertissements et instructions pour référence ultérieure.

Le terme "outil électrique" dans les avertissements fait référence à votre outil électrique alimenté sur secteur (à cordes) ou à l'outil électrique à pile (sans fil).

Sécurité de la zone de travail

- Garder la zone de travail propre et bien éclairée. Les zones encombrées ou obscures sont sources d'accidents.
- Ne pas utiliser l'outil électrique dans des atmosphères explosives, par exemple en présence de liquides inflammables, de gaz ou de poussière. Les outils électriques génèrent des étincelles qui peuvent enflammer la poussière ou les fumées.
- Les enfants et les personnes présentes doivent se tenir éloignés lorsque vous utilisez un outil électrique. Les distractions peuvent vous faire perdre le contrôle.

Sécurité électrique

- Les fiches d'outils électriques doivent correspondre à la prise de courant. Ne jamais modifier les fiches. Ne pas utiliser d'adaptateur avec des outils électriques mis à la terre (à la masse). Des fiches non modifiées et des prises adaptées réduiront le risque de décharge électrique.

• Éviter tout contact corporel avec les surfaces mises à la terre ou à la masse, telles que les tuyaux, les radiateurs, les cuisinières et les réfrigérateurs. Il y a un risque accru de choc électrique si votre corps est relié à la terre ou mis à la masse.

• Ne pas exposer les outils électriques à la pluie ou aux conditions humides. L'entrée d'eau dans un outil électrique augmente le risque d'électrocution.

• Ne pas forcer le cordon. Ne jamais utiliser le cordon pour transporter, tirer ou débrancher l'outil électrique. Garder le cordon à l'écart de la chaleur, de l'huile, des bords coupants ou des parties mobiles. Les câbles endommagés ou enchevêtrés augmentent le risque d'électrocution.

• Pour une utilisation en extérieur de l'outil électrique, choisir une rallonge adaptée. L'utilisation d'un cordon adapté à l'extérieur réduit le risque d'électrocution.

• Si l'utilisation d'un outil électrique dans un endroit humide est inévitable, utiliser une alimentation protégée par un dispositif différentiel résiduel (DDR). L'utilisation d'un DDR réduit le risque d'électrocution. REMARQUE ! Le terme "dispositif différentiel résiduel (DDR)" peut être remplacé par "disjoncteur-détecteur de fuites à la terre (DDFT)" ou "disjoncteur différentiel".

• **Av**ertissement ! Ne jamais toucher les surfaces métalliques exposées sur la boîte de vitesses, le bouchon, etc., car les surfaces métalliques en contact sont en interférence avec l'onde électromagnétique, ce qui peut entraîner des blessures ou des accidents potentiels.

Sécurité personnelle

• Rester attentif et vigilant, faire preuve de bon sens en utilisant un outil électrique. Ne pas utiliser d'outil électrique en cas de fatigue ou sous influence de drogues, alcool ou médicaments. Un moment d'inattention lors de l'utilisation des outils électriques peut entraîner des blessures graves.

• Utiliser un équipement de protection personnelle. Toujours porter une protection oculaire. L'utilisation d'équipement de protection tel que le masque antipoussière, les chaussures de sécurité antidérapantes, le casque ou les protections auditives dans des conditions appropriées permet de réduire les blessures corporelles.

• Empêcher tout démarrage involontaire. S'assurer que le commutateur est en position off (arrêt) avant de connecter l'outil électrique à la source d'alimentation et / ou à la batterie, le retirer ou le transporter. Transporter des outils électriques tout en ayant le doigt sur le commutateur ou des outils électriques avec le commutateur sur "On" est source d'accidents.

• Retirer toute clé de réglage avant de mettre l'outil sous tension. Une clé laissée attachée à une partie rotative de l'outil électrique peut entraîner des blessures corporelles.

• Ne pas trop forcer. Garder une bonne assise et un bon équilibre à tout moment. Cela permet un meilleur contrôle de l'outil électrique dans des situations inattendues.

• Porter les vêtements appropriés. Ne pas porter de vêtements amples ou de bijoux. Vos cheveux, vêtements et gants ne doivent pas être à proximité des parties mobiles. Les vêtements amples, les bijoux ou les cheveux longs peuvent se coincer dans des parties mobiles.

- **Si des appareils sont fournis pour la connexion des dispositifs d'extraction et de collecte de poussière, s'assurer qu'ils sont connectés et correctement utilisés.** L'utilisation de la collecte des poussières peut réduire les dangers liés à la poussière.
- **La familiarité acquise par une utilisation fréquente des outils ne doit pas vous faire devenir plus complaisant et ignorer les principes de sécurité des outils.** Une action négligente peut provoquer des blessures graves en une fraction de seconde.
- **Avertissement !** Les outils électriques peuvent produire un champ électromagnétique pendant le fonctionnement. Ce champ peut, dans certaines circonstances, interférer avec des implants médicaux actifs ou passifs. Pour réduire le risque de blessures graves ou mortelles, nous recommandons aux personnes ayant des implants médicaux de consulter leur médecin et le fabricant de l'implant médical avant d'utiliser l'outil électrique.

Utilisation et entretien de l'outil électrique

- L'utilisation de l'outil électrique par des personnes ayant des aptitudes psychophysiques ou mentales faibles et des enfants ne doit pas s'effectuer sans supervision ou formation relative à l'utilisation par une personne responsable de leur sécurité.
- **Ne pas forcer l'outil électrique. Utiliser l'outil électrique approprié à votre utilisation.** Un travail effectué avec un outil électrique approprié sera meilleur et plus sûr à la vitesse pour laquelle ce dernier a été conçu.
- **Ne pas utiliser l'outil électrique si le commutateur ne fonctionne pas.** Tout outil électrique qui ne peut pas être contrôlé avec le commutateur est dangereux et doit être réparé.
- **Débrancher la fiche de la source d'alimentation et / ou retirer la batterie de l'outil avant de procéder à des réglages, des changements d'accessoires ou ranger les outils électriques.** De telles mesures de sécurité préventives réduisent le risque de démarrage accidentel de l'outil électrique.
- **Mettre les outils électriques non utilisés hors de la portée des enfants et ne pas laisser pas les personnes ne connaissant pas l'outil électrique ou les instructions utiliser l'outil électrique.** Les outils électriques sont dangereux pour des personnes non formées.
- **Entretien des outils électriques. Vérifier tout désalignement ou entrave des parties mobiles, rupture des pièces et toute autre condition pouvant affecter le fonctionnement de l'outil électrique. En cas d'endommagement, réparer l'outil électrique avant utilisation.** De nombreux accidents sont causés par des outils électriques mal entretenus.
- **Conservé les outils de coupe affûtés et propres.** Les outils de coupe correctement entretenus avec des bords affûtés sont moins susceptibles de se coincer et sont plus faciles à contrôler.
- **Utiliser l'outil électrique, les accessoires et les outils, etc. conformément aux présentes instructions, en tenant compte des conditions de travail et du travail à effectuer.** L'utilisation de l'outil électrique pour des opérations différentes de celles prévues peut aboutir à une situation dangereuse.
- **Garder les poignées et les surfaces de préhension au sec, propres et exemptes d'huile et de graisse.** Des poignées et des surfaces de préhension glissantes ne permettent pas une manipulation et un contrôle sécurisés de l'outil dans des situations inattendues.

- Il convient de noter que pour utiliser un outil électrique, il est nécessaire de maintenir la poignée auxiliaire correctement, pour un contrôle correct de l'outil électrique. Par conséquent, un bon maintien peut réduire le risque d'accidents ou de blessures.

Entretien

- **L'entretien de votre outil électrique doit être effectué par un réparateur qualifié au moyen de pièces de remplacement identiques.** Cela garantira une sécurité de l'outil électrique en permanence.
- Suivre les instructions pour lubrifier et changer les accessoires.

Précautions de sécurité pendant le fonctionnement de l'outil électrique

- **Lorsque l'opération de coupe est en cours, attendre que le moteur entre en fonctionnement normal, puis le travail doit se poursuivre.** Si le moteur est actionné avant d'entrer en fonctionnement normal, la surface de coupe de la pièce sera inégale.
- **Une charge trop importante ne doit pas être appliquée aux produits.** Les modes de fonctionnement incorrects entraîneront la rupture de la meule et le moteur sera endommagé.
- **Le rebond de surface de la meule doit être confirmé.** Si le rebond de la nouvelle meule est trop grand, la meule se cassera. Si le désalignement de surface de la meule est trop grand, la remplacer par une nouvelle.
- **Un protecteur oculaire doit être porté.**
- **La meule cassée ne doit pas être utilisée.**
- **Le point immédiat sans écran à la bonne position ne doit pas être utilisé.**
- **La meule recommandée par la fabricant doit uniquement être utilisée et la vitesse indiquée doit être égale ou supérieure à la vitesse indiquée des outils.** La meule avec une vitesse linéaire d'au moins 4800 min⁻¹ doit être adoptée.
- **Le mode d'emploi fourni par le fabricant de la meule doit être lu attentivement.**
- **Ne pas toucher la meule.** Si la meule en rotation est touchée, alors la meule peut se casser et entraîner une blessure grave au corps humain.
- **Ne pas utiliser la surface de la meule pour broyer l'ouvrage.** Si la surface de la meule est utilisée pour broyer l'ouvrage, la meule peut se casser et entraîner une blessure grave au corps humain.
- **Le personnel non concerné ne doit pas s'en approcher.** Pendant l'utilisation, l'étincelle produite peut causer des blessures au corps humain.
- **Lorsque les pièces (clips, joints, vis, etc.) présentent des cassures, cesser de les utiliser.** Lorsqu'elle n'est pas fixe et stable pendant l'utilisation, la meule peut se casser entraînant une blessure grave au corps humain.
- **La direction de l'étincelle produite dans la coupe doit être contre l'endroit qui n'est pas dangereux.** Si des problèmes inflammables existent autour de l'étincelle, des accidents liés à sécurité peuvent être causés.
- **L'opération doit être exécutée après que la pièce a été serrée de manière fiable sur le châssis de travail.** Aucune pièce de serrage fixe ne doit éclater car cela provoquerait des blessures au corps humain.

Avant de commencer

- L'outil électrique doit être utilisé uniquement pour la découpe à sec.
- Utiliser l'outil électrique pour couper les matériaux recommandés par le fabricant.
- Avant utilisation, mettre l'outil électrique sur une surface stable et horizontale.
- Ne pas utiliser de disques à découper dont les dimensions (diamètre de montage et extérieur) diffèrent de celles recommandées.
- Ne jamais utiliser d'autres types de disques à découper (abrasive, diamant, etc.) pour cet outil électrique.
- S'assurer que tous les appareils empêchant de toucher accidentellement le disque à découper soient correctement installés, fonctionnels et en bon état.
- Ne jamais travailler alors que les appareils de protection sont démontés. Il faut remplacer immédiatement les appareils de protection endommagés.
- Au cours du travail ne jamais fixer (lier; claveter, etc.) des protections déplaçables à l'état ouvert.
- Ne jamais couper les éléments en bois ou des matériaux autres que ceux mentionnés dans la notice d'utilisation. Le disque de coupe est destiné pour découper les pièces en métal. Si le disque soit utilisé pour couper du bois (ou d'autres matériaux), il peut se déformer à cause de la surchauffe. Une telle déformation peut provoquer de graves blessures chez utilisateur ou d'autres personnes se trouvant près de l'outil électrique.
- La poignée de l'outil doit être maintenue propre et exempte d'huile pour pouvoir garder le contrôle de l'outil électrique et garantir la sécurité du travail.

Pendant l'opération

- Ne jamais monter sur l'outil électrique. S'il se retourne ou si vous touchez par accident le disque à découper vous pouvez vous blesser.
- Conserver vos mains à une distance prudente du disque à découper.
- Au cours du travail, garder la position de côté du plan de rotation du disque de coupe.
- Faire attention où se trouve le câble d'alimentation (il devrait se trouver derrière l'outil). Ne pas le laisser s'enrouler autour de vos jambes ou de vos bras.
- Ne jamais commencer à couper avant que le disque n'ait atteint sa pleine vitesse.
- Ne couper qu'une pièce à la fois; c'est le seul moyen de pouvoir bien les maintenir.
- En coupant de longues pièces, utilisez les appareils de serrage et assurez-vous de soutenir le côté long de la pièce. Ne jamais faire tenir la pièce à couper par une tierce personne.
- Ne jamais retirer la sciure ou les résidus lorsque l'outil électrique fonctionne.
- En cours d'utilisation, si le disque se bloque ou est bloqué par des résidus, éteindre immédiatement l'outil puis, et seulement à ce moment-là, retirer ce qui cause le blocage de la lame.
- La poussière générée pendant le fonctionnement peut être nuisible à votre santé, inflammable ou explosive; nettoyez votre endroit de travail de temps en temps et utilisez des protections individuelles.
- Le fonctionnement peut produire des étincelles et de petites particules en métal pouvant blesser l'opérateur ou les personnes alentour. Portez toujours des protections individuelles (lunettes de protection et masque protecteur), et arrangez correctement votre endroit de travail.

- Ne pas travailler les matériaux contenant de l'asbeste. L'asbeste possède les propriétés cancérigènes.
- Ne jamais utiliser l'outil électrique pour découper les pièces en magnésium ou ses alliages.
- Éviter d'arrêter le moteur de l'outil électrique lorsqu'il est en charge.
- Éviter de surchauffer votre outil électrique lorsque vous l'utilisez longtemps.

Après l'opération

- Il est possible de retirer l'outil électrique du lieu de travail seulement après avoir éteint le disque et qui soit complètement arrêtée.
- Ne jamais essayer de ralentir le disque en train de tourner à l'aide du blocage de l'arbre ou en appuyant sur la surface latérale de la lame. Si vous utilisez le blocage de l'arbre à cet effet, l'outil électrique ne marchera pas et votre garantie sera annulée.
- Les disques à découper peuvent chauffer en étant utilisés; ne pas les toucher avant qu'ils n'aient refroidis.

Les symboles utilisés dans le manuel d'utilisation

Le manuel d'utilisation utilise les symboles ci-dessous. Pensez à lire attentivement leur signification. La bonne interprétation des symboles permet de bien utiliser l'instrument en toute sécurité.

Symbole

Légende

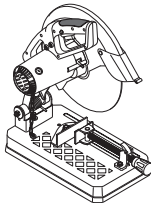

Scie à onglet

Les zones grisées représentent une applique molle (à la surface isolée).

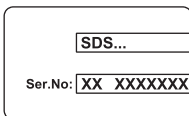

Étiquette avec le numéro d'usine:

SDS... - modèle;
XX - date de fabrication;
XXXXXXXX - numéro d'usine.



Lisez attentivement toutes les consignes de sécurité et les instructions.



Portez les lunettes de protections.



Portez le casque de protection.



Portez le masque antipoussière.

Symbole	Légende
---------	---------



Portez les gants de protection.



Avant les travaux de montage et de réglage, débranchez l'instrument du réseau électrique.



Sens du mouvement.



Sens de la rotation.



Bloqué.



Débloqué.



Action interdite.



Profil de la pièce à usiner - tube ronde.



Profil de la pièce à usiner - tube carrée.



Profil de la pièce à usiner - tube rectangulaire.



Profil de la pièce à usiner - équerre.



Double isolation / classe de protection.



Attention. Information importante.



Signe certifiant que l'article correspond aux directives CE et aux standards harmonisés de l'Union Européenne.



Information utile.



Ne jetez pas l'outillage électrique avec les déchets ménagers.

Désignation de l'outil électrique DWT

L'outil électrique est destiné pour la découpe à sec sur place des éléments en métal, profils, tuyaux, etc.
L'outil électrique est conçu uniquement pour les droitiers.

Composants de l'outil électrique

- 1 Trous d'aéragé
- 2 Corps
- 3 Poignée de port
- 4 Bouton de blocage de l'interrupteur marche / arrêt
- 5 Interrupteur marche / arrêt
- 6 Poignée
- 7 Capot de protection
- 8 Blocage de l'arbre
- 9 Capot de protection mobile
- 10 Disque de coupe *
- 11 Plaque de base
- 12 Chaîne
- 13 Boulon de réglage de profondeur de coupe
- 14 Écrou de blocage de boulon de réglage de profondeur de coupe
- 15 Clef plate *
- 16 Vis de réglage
- 17 Plaque butée
- 18 Bride de serrage
- 19 Vis de serrage
- 20 Levier de serrage
- 21 Sélecteur rotatif du vis de réglage
- 22 Vis à ailettes
- 23 Capot
- 24 Vis de la plaque de protection
- 25 Plaque de protection
- 26 Broche
- 27 Poignée de blocage (pour le port)
- 28 Échelle
- 29 Arbre
- 30 Bride intérieure
- 31 Bride extérieure
- 32 Rondelle
- 33 Vis de fixation de disque de coupe

* Accessoires

Une partie des accessoires représentés et décrits ne figurent pas dans la livraison.

Installation et réglage des éléments de l'outil électrique

Avant de commencer à travailler avec l'outil électrique, s'assurer qu'il est débranché.



Ne pas trop serrer les fixations afin d'éviter tout endommagement du filetage.



Le montage / démontage / réglage de certains éléments est le même que pour tous les modèles d'outils électriques; dans ce cas, les modèles spécifiques ne sont pas indiqués sur l'illustration.

Position de transport (voir les fig. 1-2)

L'outil électrique ne peut être déplacé qu'en position de transport (le corps vers le bas et attaché). Une fois déplacé, il ne doit être tenu que par la poignée 3 ou sous la plaque de base 11.

Avant de commencer un travail, positionner l'outil électrique pour l'utiliser.

[SDS21-355 DN]

- Appuyer légèrement sur la poignée 6 (voir la fig. 1.1).
- Retirer la chaîne 12 de la broche 26 et soulever le corps en douceur. Abaisser légèrement le boîtier et placer les maillons de la chaîne 12 sur la broche 26 (voir les fig. 1.2-1.3).
- Pour positionner l'outil électrique pour le porter, faire la procédure indiquée et inverse.

[SDS24-355 DN]

- Appuyer légèrement sur la poignée 6 (voir la fig. 2.1).
- Déplacer la poignée de blocage 27 comme indiqué sur la fig. 2.2.
- Soulever le corps doucement (voir la fig. 2.3).
- Pour positionner l'outil électrique pour le porter, faire la procédure indiquée et inverse.

Réglage de la profondeur de coupe (voir la fig. 3)

A l'aide de vis 13 et de l'écrou de blocage 14 ajuster la profondeur de coupe de manière à ce que le disque de coupe 10 dans sa position la plus basse ne touche pas aux éléments de construction de l'outil électrique (voir la fig. 3).

- Serrer l'écrou 14.
- Régler la profondeur de coupe en tournant le boulon 13 vers l'intérieur ou l'extérieur.
- Serrer l'écrou 14.

Installation et dépose de la plaque de protection (voir la fig. 4)

Fig. 4 montre les opérations de montage / démontage de la plaque de protection 25.

Réglage de l'angle de coupe (voir la fig. 5)

- Desserrer les vis de réglage 16 à l'aide de la clef plate 15 (voir la fig. 5.1).
- Définir l'angle de coupe souhaité en tournant la plaque butée 17. L'angle s'ajuste à l'aide de l'indicateur sur l'échelle 28 (voir la fig. 5.2).
- Serrer les vis de réglage 16 à l'aide de la clef plate 15 (voir la fig. 5.3).

Ajustement de largeur de coupe (voir la fig. 6)

- Dévisser les vis de réglage 16 à l'aide de la clef plate 15 (voir la fig. 6.1).
- Définir la largeur de coupe souhaitée en déplaçant la plaque butée 17 (voir la fig. 6.2).
- Aligner les trous de la plaque de butée 17 avec les trous filetés de la plaque de base 11, et serrer les vis de réglage 16 à l'aide de la clef plate 15.

Monter / remplacer les accessoires (voir les fig. 7-10)



Après avoir monté un accessoire de n'importe quel type, faire un essai à vide avant de commencer l'opération - démarrer l'outil électrique et le laisser tourner à vide pendant au moins 30 secondes. Il est strictement déconseillé d'utiliser des accessoires présentant un faux-rond radial ou axial et causant des vibrations accrues de l'outil.



Le port de gants de protection est recommandé pour monter / remplacer les accessoires.

- Soulever le corps en le mettant le plus haut possible.
- Pour le modèle SDS21-355 DN. Desserrer la vis à ailettes 22 et déplacer le capot 23 vers le haut, comme indiqué sur la figure 7.1.
- Pour le modèle SDS24-355 DN. Soulever le capot de protection mobile 9 à la position la plus haute (voir la fig. 9.1).
- Déplacer le blocage de l'arbre 8 vers la droite et le maintenir, après quoi mettre la clef plate 15 sur le vis 33 et le tourner afin de fixer le disque de coupe 10 dans la position fixe. Appuyer et maintenir le blocage de l'arbre 8, dévisser le vis 33 à l'aide de la clef plate 15 (voir les fig. 7.2, 9.2).
- Démontez de l'arbre 29 : rondelle 32, bride extérieure 31, disque de coupe 10 et bride intérieure 30 (voir les fig. 8.1, 10.1).
- Nettoyer les éléments de fixation avec une brosse douce et monter sur la broche 29 : bride intérieure 30, disque de coupe 10, bride extérieure 31 et rondelle 32. Observer les conséquences de l'installation des pièces, éviter le réglage oblique des pièces en cours de montage et ne pas tourner les brides (voir les fig. 8.2, 10.2).
- Appuyer et maintenir le verrou de la broche 8, serrer le boulon 24 à l'aide de la clé 15. Puis relâcher le blocage de l'arbre 8.
- S'assurer que le disque de coupe 10 ne touche à aucuns éléments de l'outil électrique et peut tourner librement.
- Pour le modèle SDS21-355 DN. Abaisser le capot 23 et serrer la vis à ailettes 22.
- Pour le modèle SDS24-355 DN. Déplacer le capot de protection mobile 9 à l'emplacement d'origine.

Première utilisation de l'outil électrique

Toujours utiliser la bonne tension d'alimentation: la tension d'alimentation doit correspondre à celle indiquée sur la plaque d'identification de l'outil électrique.

Mettre en marche / arrêter l'outil électrique

Marche / arrêté à court terme

Pour mettre en marche, presser et maintenir le sélecteur marche / arrêté 5, pour arrêter - le relâcher.

Marche / arrêté à long terme

Activer:

Pousser le sélecteur marche / arrêté 5 et le bloquer en position à l'aide du bouton de blocage du sélecteur marche / arrêté 4.

Désactiver:

Pousser et relâcher le sélecteur marche / arrêt 5.

Recommandations pour utilisation de l'outil électrique

- Mettre l'outil électrique sur la table de travail et le fixer de préférence avec des boulons ou des clameaux (voir la fig. 11).
- Si nécessaire, ajuster la largeur et l'angle de coupe souhaités sur le dispositif qui maintient la pièce à découper (la manière de procéder est décrite ci-dessus).
- Soulever le levier de serrage 20 et déplacer la vis de serrage 19, à ce que la bride de serrage 18 touche à la pièce traitée (voir la fig. 12.1).
- Abaisser le levier de serrage 20 et tourner le sélecteur rotatif 21 pour fixer la pièce traitée (voir les fig. 12.2-12.3). Veiller à la position correcte de cette dernière.
- Allumer l'outil électrique en laissant le disque à découper 10 atteindre sa pleine vitesse de rotation.
- Faire descendre doucement le corps vers le bas et commencer à couper.
- Ne jamais surcharger l'outil électrique (surtout pendant la découpe des profils en métal, constructions en panneaux, etc.), parce que cela peut provoquer la surcharge du moteur et la détérioration du disque de coupe. L'outil électrique requiert toujours un certain temps pour réaliser la tâche en cours.
- Éteindre l'outil électrique et attendre que le disque à découper 10 s'arrête complètement.
- Soulever doucement le corps de l'outil électrique.
- Pour sortir la pièce découpée, soulever le levier de serrage 20 et ôter la vis de serrage 19.

Entretien de l'outil électrique / mesures préventives

Avant de commencer à travailler avec l'outil électrique, s'assurer qu'il est débranché.

Nettoyage de l'outil électrique

Un critère indispensable pour utiliser le l'outil électrique sur le long terme est de le nettoyer régulièrement. Si on travaille longtemps du métal, de la poussière conductrice inhérente peut s'accumuler à l'intérieur de l'outil électrique. Chasser régulièrement les poussières de l'outil électrique en utilisant de l'air comprimé dans chaque trou 1.

Services après-vente et d'application

Notre service après-vente répond à vos questions concernant l'entretien et la réparation de votre appareil et de ses pièces de rechange. Des informations sur les centres d'entretien, les schémas des pièces de rechange et les pièces de rechange sont également disponibles à l'adresse suivante : www.dwt-pt.com.

Transport des outils électriques

- Éviter strictement tout impact mécanique sur l'emballage pendant le transport.
- Lors du déchargement / chargement, il est interdit d'utiliser tout type de technologie fonctionnant sur le principe de serrage de l'emballage.

Protection de l'environnement



Récupération des matières premières plutôt qu'élimination des déchets.







Séparer l'outil électrique, les accessoires et l'emballage pour un recyclage écologique.

Nos pièces plastiques ont ainsi été marquées en vue d'un recyclage sélectif des différents matériaux. Ce manuel d'instructions a été fabriqué à partir d'un papier recyclé blanchi en l'absence de chlore.

Le fabricant se réserve le droit d'apporter des changements.

Français

Specifiche tecniche dell'utensile elettrico

Troncatrice		SDS21-355 DN	SDS24-355 DN
Codice utensile elettrico	[110-127 V ~50/60 Hz] [220-230 V ~50/60 Hz]	748083 748069	748090 748076
Alimentazione nominale	[W]	2180	2400
Potenza erogata	[W]	1125	1335
Amperaggio del voltaggio	110-127 V [A] 220-230 V [A]	17 10	19 11
Velocità a vuoto	[min ⁻¹]	3400	3900
Ø max. disco da taglio	[mm] [pollici]	355 14"	355 14"
Ø foro interno disco da taglio	[mm] [pollici]	25.4 1"	25.4 1"
Spessore max. disco da taglio	[mm] [pollici]	3.5 9/64"	3.5 9/64"
Dimensione massima taglio del pezzo lavorato:			
 sezione circolare del pezzo lavorato (diametro; taglio a 0° / 45°)	[mm] [pollici]	100 / 100 4" / 4"	100 / 100 4" / 4"
 sezione quadrata del pezzo lavorato (lunghezza x altezza; taglio a 0° / 45°)	[mm] [pollici]	109 x 109 / 106 x 106 4-19/64" x 4-19/64" / 4-11/64" x 4-11/64"	114 x 114 / 99 x 99 4-31/64" x 4-31/64" / 3-57/64" x 3-57/64"
 sezione rettangolare crociata del pezzo lavorato (lunghezza x altezza, taglio a 0° / 45°)	[mm] [pollici]	189 x 57 / 139 x 57 7-7/16" x 2-1/4" / 5-15/32" x 2-1/4"	194 x 58 / 139 x 58 7-41/64" x 2-9/32" / 5-15/32" x 2-9/32"
 angolo del pezzo lavorato (lunghezza x altezza, taglio a 0° / 45°)	[mm] [pollici]	109 x 109 / 106 x 106 4-19/64" x 4-19/64" / 4-11/64" x 4-11/64"	114 x 114 / 99 x 99 4-31/64" x 4-31/64" / 3-57/64" x 3-57/64"
Peso	[kg] [lb]	13.7 30.21	14 30.87
Classe di sicurezza		 / II	 / II
Pressione sonora	[dB(A)]	—	—
Potenza acustica	[dB(A)]	—	—
Vibrazione ponderata	[m/s ²]	—	—

Rumore informazioni



Indossare sempre le cuffie di protezione se la pressione sonora supera gli 85 dB(A).



Dichiarazione di conformità

Dichiariamo sotto la nostra piena responsabilità che il prodotto descritto nella sezione "Specifiche tecniche dell'utensile elettrico" è conforme a tutte le disposizioni pertinenti delle Direttive 2006/42/EC e alle relative modifiche, nonché alle seguenti Normative:

EN 61029-1,

EN 61029-2-10.

Responsabile
della certificazione

Wu Cunzhen

* - per elettroutensili con tensione 220-230 V.

Merit Link International AG
Stabio, Svizzera, 05.03.2020

Regole generali di sicurezza



ATTENZIONE - Per ridurre il rischio di lesioni, l'operatore deve leggere il manuale di istruzioni!



ATTENZIONE! Leggere tutte le avvertenze di sicurezza e tutte le istruzioni. La mancata osservanza delle avvertenze e delle istruzioni può causare scosse elettriche, incendi e / o lesioni gravi.

Conservare tutte le avvertenze e le istruzioni per riferimenti futuri.

Il termine "utensile elettrico" nelle avvertenze si riferisce all'utensile elettrico alimentato dalla rete (via cavo) o alimentato a batteria (senza cavo).

Sicurezza dell'area di lavoro

- **Mantenere l'area di lavoro pulita e ben illuminata.** Zone in disordine e buie favoriscono gli incidenti.
- **Non utilizzare utensili elettrici in zone con atmosfere esplosive, come ad esempio in presenza di liquidi infiammabili, gas o polveri.** Gli utensili creano scintille che possono incendiare la polvere od i fumi.
- **Tenere i bambini e gli astanti lontano dalla zona di lavoro durante l'uso di un utensile elettrico.** Le distrazioni possono far perdere il controllo.

Sicurezza elettrica

- **Le spine dell'utensile elettrico devono corrispondere alle prese. Non modificare mai la spina in nessun modo. Non usare adattatori spina con utensili elettrici con messa a terra (collegamento di massa).** Le spine non modificate e corrispondenti prese elettriche riducono il rischio di scosse elettriche.
- **Evitare il contatto del corpo con superfici collegate a terra o a massa, come tubi, radiatori, frigoriferi, ecc.** C'è un maggior rischio di scossa elettrica, se il vostro corpo viene in contatto con collegamenti a terra o a massa.

- **Non esporre gli utensili elettrici alla pioggia o all'umidità.** Se entra dell'acqua nell'utensile elettrico aumenta il rischio di scosse elettriche.
- **Non rovinare il filo elettrico. Non utilizzare mai il filo per trasportare, tirare o scollegare l'utensile elettrico.** Tenere il filo lontano da calore, olio, spigoli vivi o parti in movimento. Cavi danneggiati o aggrovigliati aumentano il rischio di scosse elettriche.
- **Quando un utensile elettrico è usato all'aperto, utilizzare una prolunga adatta all'uso esterno.** Se si usa un filo adatto per uso all'esterno si riduce il rischio di scosse elettriche.
- **Se non si può evitare di usare un utensile elettrico in un luogo umido, utilizzare un dispositivo di protezione a corrente residua (RCD).** L'uso di un dispositivo di protezione a corrente residua (RCD) riduce il rischio di scosse elettriche. **NOTA!** Il termine "dispositivo di protezione a corrente residua (RCD)" può essere sostituito dal termine "interruttore di circuito salvavita (GFCI)" o "interruttore differenziale (ELCB)".
- **Attenzione!** Non toccare mai le superfici metalliche esposte del riduttore, scudo, e così via poiché il contatto con superfici metalliche interferisce con l'onda elettromagnetica, provocando potenziali lesioni o incidenti.

Sicurezza personale

- **Stare all'erta, guardare quello che si sta facendo e usare il buon senso quando si usa un utensile elettrico. Non utilizzare un utensile elettrico quando si è stanchi o sotto l'influenza di droghe, alcol o medicinali.** Un momento di disattenzione durante l'uso di utensili elettrici può provocare gravi lesioni personali.
- **Usare i dispositivi di protezione individuali. Indossare sempre occhiali protettivi.** Equipaggiamenti protettivi, come mascherina antipolvere, scarpe di sicurezza antiscivolo, casco di sicurezza o protezione per l'udito utilizzati in condizioni appropriate, riducono il rischio di lesioni personali.
- **Prevenire gli avviamenti accidentali. Assicurarsi che l'interruttore sia in posizione off prima di collegare la fonte di alimentazione e / o il gruppo batterie, quando si prende in mano o si trasporta l'utensile.** Trasportare gli utensili elettrici tenendo le dita sull'interruttore oppure alimentare gli utensili con l'interruttore acceso favorisce il verificarsi di incidenti.
- **Rimuovere qualsiasi chiave di regolazione o chiave inglese prima di accendere l'utensile elettrico.** Una chiave inglese o una chiave rimasta attaccata ad un componente in rotazione dell'utensile elettrico può causare lesioni personali.
- **Mantenere una posizione stabile. Mantenere sempre una posizione dei piedi e un bilanciamento corretti.** Ciò consente di controllare meglio l'utensile elettrico in situazioni impreviste.
- **Vestirsi adeguatamente. Non indossare abiti larghi né gioielli. Tenere capelli, indumenti e guanti lontano dai componenti in movimento.** Vestiti larghi, gioielli o capelli lunghi possono impigliarsi nei componenti in movimento.
- **Se è possibile collegare dispositivi per l'aspirazione e la raccolta delle polveri; assicurarsi che questi siano collegati ed utilizzati correttamente.** L'utilizzo di un aspirapolvere può ridurre i rischi connessi alle polveri.
- **Non permettere che la familiarità acquisita con l'uso frequente di utensili diventi un rilassamen-**

to nell'ignorare principi di sicurezza dell'utensile. Un'azione negligente può causare gravi lesioni in una frazione di secondo.

• **Attenzione!** Gli utensili elettrici possono produrre un campo elettromagnetico durante il funzionamento. Questo campo non può in alcune circostanze interferire con impianti medici attivi o passivi. Per ridurre il rischio di lesioni gravi o mortali, si raccomanda alle persone con impianti medici di consultare il proprio medico e il produttore dell'impianto medico prima di utilizzare questo utensile elettrico.

Uso e manutenzione di un utensile elettrico

• Le persone con attitudini psicofisiche o mentali ridotte così come anche i bambini non possono usare l'utensile elettrico, se non sotto la supervisione o istruiti da una persona responsabile della loro sicurezza circa l'uso dell'utensile elettrico.

• **Non forzare l'utensile elettrico. Utilizzare l'utensile elettrico adatto per l'uso che se ne vuol fare.** L'utensile elettrico corretto farà il lavoro meglio ed in modo più sicuro alla velocità per la quale è stato progettato.

• **Non usare l'utensile elettrico se l'interruttore non è in grado di accenderlo e spegnerlo.** Qualsiasi utensile elettrico che non possa essere controllato con l'interruttore è pericoloso e deve essere riparato.

• **Staccare la spina dalla presa di corrente e / o batteria dall'utensile elettrico prima di effettuare qualsiasi regolazione, cambiare accessori o riporre utensili elettrici.** Tali misure di sicurezza preventive riducono il rischio di avviare in modo accidentale l'utensile elettrico.

• **Conservare gli utensili elettrici inattivi fuori dalla portata dei bambini e non lasciare che utilizzino l'utensile persone che non hanno familiarità con l'utensile elettrico o con le presenti istruzioni.** Gli utensili elettrici sono pericolosi nelle mani di persone non addestrate.

• **Manutenzione degli utensili elettrici. Controllare che tutte le varie parti siano ben allineate, che le parti mobili siano ben collegate, se ci sono componenti rotti e qualsiasi altra condizione che possa compromettere il funzionamento dell'utensile. Se danneggiato, far riparare l'utensile prima dell'uso.** Molti incidenti sono causati da utensili elettrici su cui non è stata effettuata una corretta manutenzione.

• **Mantenere affilati e puliti gli utensili da taglio.** Quando un utensile da taglio è sottoposto a regolare manutenzione ed ha i bordi da taglio ben affilati, è meno probabile che possa grippare ed è più facile da controllare.

• **Utilizzare l'utensile elettrico, gli accessori, a trezzi, ecc in conformità alle presenti istruzioni, tenendo conto delle condizioni di lavoro e il lavoro da eseguire.** Usare l'utensile elettrico per operazioni diverse da quelle previste potrebbero provocare una situazione pericolosa.

• **Mantenere le maniglie e le superfici di presa asciutte, pulite e prive di olio e grasso.** Maniglie e impugnature sdruciolevoli non consentono una manipolazione sicura e il controllo dell'utensile in situazioni impreviste.

• Si noti che quando si utilizza uno utensile elettrico, si prega di tenere l'impugnatura supplementare correttamente, che è utile per mantenere il controllo dell'utensile elettrico. Pertanto, la corretta tenuta può ridurre il rischio di incidenti o infortuni.

Servizio

- **Far riparare l'utensile elettrico da una persona qualificata utilizzando solo parti di ricambio identiche.** Questo assicurerà che sia mantenuta la sicurezza dell'utensile.
- **Seguire le istruzioni per la lubrificazione e la sostituzione degli accessori.**

Linee guida di sicurezza durante il funzionamento dell'utensile elettrico

- **Quando l'operazione di taglio è in corso, si prega di attendere che il motore raggiunga il normale livello di funzionamento, solo allora il lavoro può continuare.** Se il motore viene azionato prima di entrare nel normale funzionamento, la superficie di taglio del pezzo deve essere irregolare.
- **Il sovraccarico non deve essere applicato ai prodotti.** I modi di funzionamento non corretti causano la rottura della mola e il motore si potrebbe danneggiare.
- **Il rimbalzo della superficie della mola deve essere confermato.** Se la circonferenza della mola è consumata si potrebbe rompere durante la lavorazione. Le mole con l'assiale consumato, devono essere sostituite immediatamente.
- **E' obbligatorio indossare delle protezioni per gli occhi.**
- **La mola rotta non deve essere utilizzata.**
- **Non effettuare nessuna lavorazione se non con la protezione posizionata correttamente.**
- **Deve essere utilizzata solo il tipo di mola raccomandata dal fabbricante, e la velocità indicata deve uguagliare o superare la velocità indicata sull'utensile elettrico.** Bisogna usare una mola con velocità lineare non inferiore a 4800 min⁻¹.
- **Leggere con attenzione le istruzioni di funzionamento fornite dal fabbricante della mola.**
- **Non provocare scontri con la mola.** Se la mola in rotazione viene colpita, la mola si potrebbe rompere provocando serie lesioni all'operatore.
- **Non utilizzare la superficie della mola per frantumare delle parti del pezzo da lavorare.** Se la superficie della mola viene utilizzata per molare il pezzo, la mola dsi potrebbe rompere provocando gravi lesioni per l'operatore.
- **Il personale non autorizzato non si deve avvicinare. Durante la lavorazione, la scintilla prodotta potrebbe essere pericolosa in contatto con il corpo.**
- **Quando qualsiasi parte (clip, guarnizioni, viti, ecc.) si rompono, smettere di utilizzarle.** Se la mola durante la lavorazione non viene tenuta in modo fisso e stabile, si potrebbe danneggiare provocando lesioni all'operatore.
- **La scintilla prodotta durante il taglio deve essere diretta verso la parte non pericolosa.** Se dei prodotti infiammabili sono presenti nelle vicinanze della scintilla, si potrebbero causare incidenti alla sicurezza.
- **La lavorazione deve essere eseguita solo dopo che il pezzo da lavorare è stato fissato propriamente al tavolo di lavoro.** Un pezzo da lavorare non fissato potrebbe muoversi o essere lanciato provocando lezioni all'operatore.

Prima di iniziare il lavoro

- Usate questo apparecchio elettrico solo per tagli a secco.
- Usare l'apparecchio elettrico solo per tagliare materiali indicati dal costruttore.

- Prima dell'uso, posizionare l'apparecchio elettrico su una base orizzontale ferma e sicura.
- Non usare dischi da taglio con dimensioni (diametro esterno e diametro di montaggio) diversi da quelle raccomandati.
- Non usare altri tipi di dischi da taglio (abrasivi, diamantati, ecc.) per questo tipo di apparecchio elettrico.
- Assicurarsi che tutti gli strumenti siano propriamente montati, funzionali ed in perfetto ordine, e che non tocchino accidentalmente il disco da taglio.
- Non lavorare mai con gli strumenti di protezione smontati. Gli strumenti di protezione danneggiati devono essere immediatamente sostituiti.
- Durante il funzionamento non fissare mai in posizione aperta (inserti, cunei, ecc.) la copertura di protezione scorrevole.
- Non tagliare mai pezzi in legno o pezzi fatti di altro materiale che non sia stato menzionato in questo manuale. Il disco da taglio è designato per tagliare solo metallo. Se il disco è usato per tagliare legno (o altri materiali) potrebbe modificare la sua forma a causa di un surriscaldamento. Tale deformazione potrebbe provocare gravi lesioni all'operatore o altre persone che si trovano nell'immediata vicinanza dell'apparecchio elettrico.
- Mantenete la maniglia dell'apparecchio elettrico pulita e libera da tracce di olio, in modo da poter aver un controllo sull'apparecchio elettrico e utilizzarlo in modo sicuro.

Durante la fase di lavoro

- Non appoggiarsi mai sopra l'apparecchio elettrico - se si dovesse girare o se dovete accidentalmente toccare il disco da taglio, potreste ferirvi gravemente.
- Mantenete le mani a distanza di sicurezza dal disco da taglio.
- Durante il funzionamento mantenetevi in posizione laterale rispetto alla rotazione del disco da taglio.
- Durante l'operazione guardate la posizione del filo elettrico (dovrebbe essere sempre posizionato dietro all'apparecchio elettrico). Evitate che si avvolga intorno alle vostre gambe o braccia.
- Non iniziare mai a tagliare fino a che il disco da taglio non ha raggiunto la massima velocità di rotazione.
- Procedete a tagliare un pezzo per volta - questo è il solo modo per fissarlo propriamente.
- Quando si lavora su oggetti lunghi usare delle pinze ed assicurarsi di posizionare un supporto sotto la parte che fuoriesce eventualmente dalla superficie di lavoro. Non lasciate che sia un'altra persona a tenere il pezzo in lavorazione.
- Non rimuovere la segatura o gli scarti quando il motore dell'apparecchio elettrico è in movimento.
- Se durante l'operazione il disco da taglio rimane incastrato nell'oggetto lavorato o bloccato per gli scarti, spegnere immediatamente l'apparecchio elettrico e solo allora eliminare la causa del blocco del disco da taglio.
- Le polveri che si creano durante il lavoro possono costituire un pericolo per la salute, per il potere infiammabile o esplosivo. Per questo motivo pulire in tempo utile la postazione e utilizzare dispositivi di protezione.
- Le operazioni effettuate possono provocare la formazione di scintille e piccoli frammenti di metallo, che possono recare danni all'operatore o a chi gli è vicino. Indossare sempre strumenti di protezione (occhiali di sicurezza e maschere protettive) e sistemare la postazione di lavoro in modo appropriato.
- Non lavorare su materiali contenenti amianto. L'amianto è considerato cancerogeno.

- Non è concesso usare l'apparecchio elettrico per tagliare pezzi fatti in magnesio o simili composti.
- Evitare di fermare il motore dell'apparecchio elettrico quando sotto carico.
- Evitare di scaldare eccessivamente l'apparecchio elettrico quando utilizzato per un lungo periodo.

Dopo l'esecuzione del lavoro

- L'apparecchio elettrico può essere rimosso dal luogo di lavoro solo dopo che il disco da taglio è completamente fermo.
- Non cercare di ridurre manualmente la rotazione inerziale del disco da taglio bloccando l'alberino o applicando forza laterale sulla superficie del disco da taglio. Se si forza l'alberino per questa operazione, l'apparecchio elettrico viene fallato e la garanzia potrebbe essere cancellata.
- I dischi da taglio potrebbero essere molto caldi durante l'operazione - non toccarli fino a che non si sono raffreddati.

Simboli usati nel manuale

I simboli qui di seguito sono usati nel manuale di istruzioni, si prega di ricordare il loro significato. Una corretta interpretazione dei simboli consentirà un uso corretto e sicuro dell'apparecchio.

Simbolo

Significato

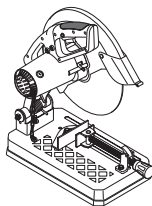

Troncatrice

Sezioni marcate in grigio - impugnatura morbida (con superficie isolata).

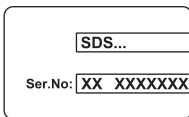

Adesivo numero di serie:

SDS... - modello;
XX - data di fabbricazione;
XXXXXXX - numero di serie.



Leggi tutte le norme di sicurezza e le istruzioni.



Indossare occhiali di sicurezza.



Indossare protezioni per le orecchie.



Indossare una mascherina antipolvere.

Simbolo	Significato
---------	-------------



Indossare guanti protettivi.



Scollegare l'apparecchio dalla rete prima dell'installazione o regolazione.



Senso del movimento.



Senso di rotazione.



Bloccato.



Sbloccato.



Vietato.



Pezzo tubo tondo.



Pezzo tubo squadrato.



Pezzo tubo rettangolare.



Pezzo barra ad angolo.



Doppia classe di isolamento / protezione.



Attenzione. Importante.



Un segno che certifica che il prodotto è conforme ai requisiti essenziali delle direttive UE e gli standard armonizzati a livello comunitario.



Informazioni utili.



Non smaltire l'apparecchio in un contenitore per rifiuti domestici.

Designazione utensile elettrico DWT

L'apparecchio elettrico è designato per il taglio a secco in modo stazionario di pezzi in metallo, profilati, tubi, ecc. L'apparecchio elettrico è indicato solo per chi usa la mano destra.

Componenti dell'utensile elettrico

- 1 Bocche di ventilazione
- 2 Corpo
- 3 Maniglia di trasporto
- 4 Tasto di bloccaggio dell'interruttore on / off
- 5 Interruttore on / off
- 6 Maniglia
- 7 Guardia di copertura
- 8 Blocco alberino
- 9 Copertura di protezione mobile
- 10 Disco da taglio *
- 11 Base
- 12 Catena
- 13 Perno regolazione taglio profondità
- 14 Bullone blocca perno regolazione taglio profondità
- 15 Chiave inglese *
- 16 Bullone regolazione angolo battuta
- 17 Arresto di regolazione
- 18 Morsetto inclinabile
- 19 Vite regolazione morsetto
- 20 Leva ribaltabile
- 21 Manopola morsetto
- 22 Vite ad alette
- 23 Copertura di protezione mobile
- 24 Vite della piastra protettiva
- 25 Piastra protettiva
- 26 Perno
- 27 Leva di bloccaggio (per trasporto)
- 28 Scala regolazione
- 29 Alberino
- 30 Flangia interna
- 31 Flangia esterna
- 32 Rondella
- 33 Bullone bloccaggio mola da taglio

* Optional

Non tutti gli accessori illustrati o descritti fanno parte della dotazione standard.

Installazione e regolazione elementi dell'utensile elettrico

Prima di eseguire qualsiasi operazione sull'utensile elettrico, scollegarlo dalla rete elettrica.



Non tirare troppo gli inserti per non danneggiare la filettatura.



Il montaggio / smontaggio / impostazione di alcuni elementi sono simili per tutti gli apparecchi elettrici, in questo caso i modelli specifici non sono indicati nell'illustrazione.

Posizione di trasporto (vedi fig. 1-2)

L'apparecchio elettrico può essere spostato solo quando in posizione di trasporto (il corpo è abbassato)

e bloccato). Quando spostato, l'apparecchio elettrico deve essere maneggiato solo attraverso la maniglia di trasporto 3, o tenendolo da sotto la base 11.

Prima di iniziare qualsiasi lavorazione, posizionare l'apparecchio elettrico per il tipo di lavoro.

[SDS21-355 DN]

- Premere leggermente sulla maniglia 6 (vedi fig. 1.1).
- Rimuovere la catena 12 dal perno 26 e sollevare il corpo senza scosse. Abbassare leggermente l'alloggiamento e inserire i collegamenti la catena 12 nel perno 26 (vedi fig. 1.2-1.3).
- Per posizionare l'apparecchio elettrico per il trasporto, seguire le operazioni indicate in modo inverso.

[SDS24-355 DN]

- Premere leggermente sulla maniglia 6 (vedi fig. 2.1).
- Spostare la leva di bloccaggio 27 come mostrato in fig. 2.2.
- Sollevare piano il corpo (vedi fig. 2.3).
- Per posizionare l'apparecchio elettrico per il trasporto, seguire le operazioni indicate in modo inverso.

Regolazione profondità di taglio (vedi fig. 3)

Con l'aiuto del perno 13 e del bullone blocca perno 14, regolare la profondità del taglio in modo che il disco da taglio 10 nella posizione più bassa non tocchi parti fisse dell'apparecchio elettrico (vedi fig. 3).

- Allentare il bullone blocca perno 14.
- Regolare la profondità di taglio girando il perno 13 in senso orario o antiorario.
- Stringere il bullone blocca perno 14.

Installazione e rimozione della piastra protettiva (vedi fig. 4)

La fig. 4 illustra le operazioni di montaggio / smontaggio della piastra protettiva 25.

Regolazione angolo del taglio (vedi fig. 5)

- Allentare i bulloni di regolazione 16 con l'aiuto di una chiave 15 (vedi fig. 5.1).
- Impostare l'angolazione taglio richiesto girando lo stop di regolazione 17. L'angolo è impostato secondo le indicazioni presenti sulla scala 28 (vedi fig. 5.2).
- Serrare i bulloni di regolazione 16 con l'aiuto di una chiave 15 (vedi fig. 5.3).

Impostazione profondità di taglio (vedi fig. 6)

- Svitare i bulloni di regolazione 16 con l'aiuto di una chiave 15 (vedi fig. 6.1).
- Selezionare la profondità del taglio richiesta spostando lo battuta inclinabile 17 (vedi fig. 6.2).
- Allineare i fori nell'arresto di regolazione 17 con i fori filettati nella piastra base 11 e serrare i bulloni di regolazione 16 con l'aiuto della chiave 15.

Montaggio / sostituzione del disco da taglio (vedi fig. 7-10)



Dopo il montaggio del disco da taglio, effettuare una prova prima di iniziare il lavoro. Accendere l'utensile elettrico e lasciarlo funzionare a vuoto per un tempo

non inferiore ai 30 secondi. È severamente vietato l'uso di un disco da taglio con deviazione radiale o assiale che provochi vibrazioni all'utensile elettrico.



Si raccomanda di indossare guanti protettivi durante il montaggio / sostituzione del disco da taglio.

- Sollevare il corpo dell'apparecchio nella posizione più alta.
- Per il modello **SDS21-355 DN**. Allentare la vite ad alette 22 e spostare verso l'alto la copertura 23, come mostrato in figura 7.1.
- Per il modello **SDS24-355 DN**. Sollevare la copertura di protezione mobile 9 nella posizione più alta (vedi fig. 9.1).
- Spostare il blocco alberino 8 verso destra e tenerlo, dopodiché mettere la chiave 15 sul bullone 33 e ruotarla per fissare il disco da taglio 10 nella posizione fissa. Tenere premuto il blocco alberino 8, svitare il bullone 33 con l'aiuto della chiave 15 (vedi fig. 7.2, 9.2).
- Smontare dall'alberino 29: rondella 32, flangia esterna 31, disco da taglio 10 e flangia interna 30 (vedi fig. 8.1, 10.1).
- Pulire gli elementi di fissaggio con un pennello morbido e montarli sull'alberino 29: flangia interna 30, disco da taglio 10, flangia esterna 31 e rondella 32. Osservare la conseguenza dell'installazione delle parti, evitare il posizionamento obliquo delle parti nel corso del montaggio e non ruotare le flange (vedi fig. 8.2, 10.2).
- Tenere premuto il blocco alberino 8, serrare il bullone 24 con l'aiuto della chiave 15. Poi rilasciare il blocco alberino 8.
- Assicurarsi che la disco da taglio 10 ruoti in modo libero e che non tocchi elementi dell'apparecchio elettrico.
- Per il modello **SDS21-355 DN**. Spostare la copertura 23 verso il basso e serrare la vite ad alette 22.
- Per il modello **SDS24-355 DN**. Spostare la copertura di protezione 9 mobile nella posizione originale.

Funzionamento iniziale dell'utensile elettrico

Utilizzare sempre il corretto voltaggio: il voltaggio elettrico usato deve sempre corrispondere a quello riportato sull'etichetta informativa presente sull'apparecchio elettrico.

Accensione / spegnimento dell'utensile elettrico

Accensione per un breve periodo

Per accendere, premere e tenere premuto l'interruttore on / off 5. Per spegnere, rilasciarlo.

Accensione per un lungo periodo

Accensione:

Premere l'interruttore on / off 5 e bloccarlo in questa posizione con il tasto di bloccaggio dell'interruttore on / off 4.

Spegnimento:

Premere e rilasciare l'interruttore on / off 5.

Raccomandazioni sull'uso dell'utensile elettrico

- Appoggiare l'apparecchio elettrico sulla superficie di lavoro e preferibilmente fissarlo con bulloni o morsetti (vedi fig. 11).
- Se richiesto, regolare il dispositivo di regolazione profondità per tagliare un pezzo alla profondità di taglio desiderata e regolare l'angolazione della battuta. (l'ordine delle operazioni è descritto precedentemente).
- Sollevare la leva ribaltabile **20** e muovere la vite di regolazione **19** fino a che il morsetto inclinabile **18** tocca il pezzo lavorato (vedi fig. 12.1).
- Abbassare la leva ribaltabile **20** e girare la manopola morsetto **21** per fissare il pezzo lavorato (vedi fig. 12.2-12.3). Evitare disallineamenti o posizioni inclinate del pezzo lavorato.
- Accendere l'apparecchio elettrico, lasciare che il disco da taglio **10** raggiunga la massima velocità di rotazione.
- Abbassare lentamente il corpo e tagliare il pezzo.
- Non sovraccaricare l'apparecchio elettrico (specialmente quando si tagliano profilati in metallo, pannelli da costruzione, ecc.) poiché potrebbe sovraccaricare il motore e provocare danni al disco da taglio. Dovete dare all'apparecchio elettrico il tempo sufficiente per portare a termine l'operazione.
- Spegnerne l'apparecchio elettrico ed aspettare fino a quando la lama circolare **10** si è completamente fermata.
- Alzare il corpo dell'apparecchio elettrico lentamente.
- Per rimuovere il pezzo lavorato, alzare la leva ribaltabile **20** e muovere indietro la vite di regolazione **19**.

Manutenzione dell'utensile elettrico / misure preventive

Prima di eseguire qualsiasi operazione sull'utensile elettrico, scollegarlo dalla rete elettrica.

Pulitura dell'utensile elettrico

Una condizione indispensabile per un uso sicuro e a lungo termine dell'utensile elettrico è quella di tenerlo pulito. Nel trattamento prolungato dei metalli, le polveri conduttive si possono accumulare all'interno dell'utensile elettrico. Passare dunque con regolarità sull'utensile elettrico dell'aria compressa attraverso i fori dell'aria **1**.

Servizio post-vendita e application service

Il nostro servizio post-vendita risponde alle vostre domande riguardanti la manutenzione e la riparazione del prodotto, così come parti di ricambio. Informazioni su centri di servizio, schemi delle parti e informazioni su parti di ricambio possono essere trovate a: www.dwt-pt.com.

Trasporto degli apparecchi elettrici

- Categoricamente non far cadere alcun oggetto sulla confezione durante il trasporto.
- Durante lo scarico / carico, non si possono utilizzare qualsiasi tipo di tecnologia che funziona sul principio bloccaggio imballaggi.

Protezione dell'ambiente



Riciclare la materia prima invece di buttarla.

L'utensile elettrico, accessori e imballaggio devono essere selezionati per essere riciclati nel rispetto dell'ambiente.

Le parti in plastica sono contrassegnate per la raccolta differenziata.

Queste istruzioni sono stampate su carta riciclata prodotta senza cloro.

Il produttore si riserva il diritto di apportare modifiche.

Italiano

Especificaciones de la herramienta eléctrica

Sierra para cortar ingletes		SDS21-355 DN	SDS24-355 DN
Código de la herramienta eléctrica	[110-127 V ~50/60 Hz] [220-230 V ~50/60 Hz]	748083 748069	748090 748076
Potencia absorbida	[W]	2180	2400
Potencia de salida	[W]	1125	1335
Amperaje en el voltaje	110-127 V [A] 220-230 V [A]	17 10	19 11
Velocidad de giro en vacío	[min ⁻¹]	3400	3900
Ø máximo del disco de corte	[mm] [pulgadas]	355 14"	355 14"
Ø interior del disco de corte	[mm] [pulgadas]	25.4 1"	25.4 1"
Espesor máximo del disco de corte	[mm] [pulgadas]	3.5 9/64"	3.5 9/64"
Tamaño máximo de la pieza de corte:			
○ pieza de sección circular (diámetro, corte en 0° / 45°)	[mm] [pulgadas]	100 / 100 4" / 4"	100 / 100 4" / 4"
□ pieza de sección cuadrada (longitud x altura, corte en 0° / 45°)	[mm] [pulgadas]	109 x 109 / 106 x 106 4-19/64" x 4-19/64" / 4-11/64" x 4-11/64"	114 x 114 / 99 x 99 4-31/64" x 4-31/64" / 3-57/64" x 3-57/64"
▭ pieza de sección rectangular cruzada (longitud x altura, corte en 0° / 45°)	[mm] [pulgadas]	189 x 57 / 139 x 57 7-7/16" x 2-1/4" / 5-15/32" x 2-1/4"	194 x 58 / 139 x 58 7-41/64" x 2-9/32" / 5-15/32" x 2-9/32"
∧ pieza en ángulo (longitud x altura, corte en 0° / 45°)	[mm] [pulgadas]	109 x 109 / 106 x 106 4-19/64" x 4-19/64" / 4-11/64" x 4-11/64"	114 x 114 / 99 x 99 4-31/64" x 4-31/64" / 3-57/64" x 3-57/64"
Peso	[kg] [lb]	13.7 30.21	14 30.87
Clases de protección		□ / II	□ / II
Presión acústica	[dB(A)]	—	—
Potencia acústica	[dB(A)]	—	—
Vibración ponderada	[m/s ²]	—	—

Información sobre ruidos



Tome medidas adecuadas para proteger sus oídos cuando la presión acústica exceda el valor de 85 dB(A).



Declaración de conformidad

Declaramos bajo nuestra exclusiva responsabilidad, que el producto descrito en los "Especificaciones de la herramienta eléctrica" cumple con todas las disposiciones correspondientes de las directivas 2006/42/EC inclusive sus modificaciones y esta en conformidad con las siguientes normas:

EN 61029-1,
EN 61029-2-10.

Gerente de certificación

Wu Cunzhen

* - para herramientas eléctricas con voltaje 220-230 V.

Merit Link International AG
Stabio, Suiza, 05.03.2020

Reglas de seguridad generales



ADVERTENCIA - ¡Para reducir el riesgo de lesiones, el usuario debe leer el manual de instrucciones!



¡ADVERTENCIA! Leer todas las instrucciones y advertencias de seguridad. El incumplimiento de las advertencias e instrucciones puede provocar una descarga eléctrica, incendio y / o lesiones graves.

Conserve todas las advertencias e instrucciones para referencia en el futuro.

El término "herramienta eléctrica" en las advertencias se refiere a su herramienta eléctrica accionada por la red eléctrica (con cable) o a una herramienta eléctrica accionada por batería (inalámbrica).

Seguridad en el área de trabajo

- **Mantenga el área de trabajo limpia y bien iluminada.** Las áreas desordenadas u oscuras dan lugar a accidentes.
- **No utilice herramientas eléctricas en atmósferas explosivas, como en presencia de líquidos inflamables, gases o polvo.** Las herramientas eléctricas crean chispas que pueden encender el polvo o los vapores.
- **Mantenga alejados a los niños y espectadores mientras maneja una herramienta eléctrica.** Las distracciones pueden hacer que pierda el control.

Seguridad frente a la electricidad

- **El enchufe macho de conexión, debe ser conectado solamente a un enchufe hembra de las características técnicas del enchufe macho en materia. Nunca modifique el enchufe de ninguna manera. No utilice enchufes adaptadores con herramientas eléctricas conectadas a tierra.** Los enchufes no mo-

dificados y los tomacorrientes correspondientes reducirán el riesgo de descarga eléctrica.

- **Evite el contacto del cuerpo con superficies conectadas a tierra, tales como tuberías, radiadores, estufas y refrigeradores.** Existe un mayor riesgo de descarga eléctrica si su cuerpo tiene descarga a tierra.
 - **No exponga las herramientas eléctricas a la lluvia o a condiciones húmedas.** Si entra agua a una herramienta eléctrica aumentará el riesgo de descarga eléctrica.
 - **No abuse del cable. Nunca use el cable para transportar, tirar o desenchufar la herramienta eléctrica. Mantenga el cable alejado de calor, aceite, bordes afilados o partes móviles.** Los cables dañados o enredados aumentan el riesgo de descarga eléctrica.
 - **Si el cable de alimentación está dañado, debe ser sustituido por el fabricante, por su servicio posventa o por personal cualificado similar con el fin de evitar un peligro.**
 - **Cuando utilice una herramienta eléctrica al aire libre, utilice un alargue adecuado para uso en exteriores.** El uso de un cable adecuado para uso en exteriores reduce el riesgo de descarga eléctrica.
 - **Si el uso de una herramienta eléctrica en una ubicación húmeda es inevitable, utilice un suministro protegido de dispositivo de corriente residual (RCD).** El uso de un RCD reduce el riesgo de descarga eléctrica. ¡NOTA! El término "dispositivo de corriente residual (RCD)" puede sustituirse por el término "interruptor de circuito de falla a tierra (GFCI)" o "disyuntor de fuga a tierra (ELCB)".
 - **¡Advertencia! Nunca toque las superficies metálicas expuestas en la caja de velocidades, el protector, etc., porque si se tocan las superficies metálicas se verán afectadas por la onda electromagnética y se causarán lesiones o accidentes potenciales.**
- ## Seguridad personal
- **Manténgase alerta, observe lo que está haciendo y use el sentido común cuando opere una herramienta eléctrica. No use una herramienta eléctrica si está cansado o bajo la influencia de drogas, alcohol o medicamentos.** Un momento de inatención al operar herramientas eléctricas puede producir lesiones personales graves.
 - **Use equipo de protección personal. Siempre lleve protección ocular.** Equipos de protección como máscaras antipolvo, zapatos de seguridad antideslizantes, cascos o protección auditiva usados para condiciones apropiadas reducirán las lesiones personales.
 - **Evite el arranque involuntario. Asegúrese de que el interruptor esté en la posición de apagado antes de conectar la fuente de alimentación y / o el bloque de baterías, recoger o transportar la herramienta.** Llevar las herramientas eléctricas con el dedo en el interruptor o conectar las herramientas eléctricas con el interruptor en encendido da lugar a accidentes.
 - **Saque cualquier llave de ajuste o llave de tuerca antes de encender la herramienta eléctrica.** Si se deja una llave de ajuste o llave de tuerca unida a una parte giratoria de la herramienta eléctrica se pueden producir lesiones personales.
 - **No adopte una postura forzada. Mantenga la postura y el equilibrio en todo momento.** Esto permite un mejor control de la herramienta eléctrica en situaciones inesperadas.

- **Use ropa adecuada. No use prendas sueltas o joyas. Mantenga el cabello, la ropa y los guantes alejados de las partes móviles.** La ropa suelta, las joyas o el pelo largo pueden quedar atrapados en las partes móviles.
- **Si se proporcionan dispositivos para la conexión de las instalaciones de extracción y recolección de polvo, asegúrese de que se conecten y utilicen correctamente.** El uso del dispositivo para la recolección de polvo puede reducir los peligros relacionados con el polvo.
- **No deje que la familiaridad obtenida con el uso frecuente de herramientas le permita ser complaciente e ignorar los principios de seguridad de las herramientas.** Una acción descuidada puede causar lesiones graves en una fracción de segundo.
- **¡Advertencia!** Las herramientas eléctricas pueden producir un campo electromagnético durante el funcionamiento. Este campo puede interferir en algunas circunstancias con los implantes médicos activos o pasivos. Para reducir el riesgo de lesiones graves o mortales, recomendamos a las personas con implantes médicos consultar a su médico y al fabricante de implantes médicos antes de operar esta herramienta eléctrica.

Uso y cuidado de la herramienta eléctrica

- Las personas con aptitudes psicofísicas o mentales disminuidas, así como los niños no pueden operar la herramienta eléctrica, si no son supervisados o instruidos sobre el uso de la herramienta eléctrica por una persona responsable de su seguridad.
- **No fuerce la herramienta eléctrica. Utilice la herramienta eléctrica adecuada para su aplicación.** La herramienta eléctrica correcta hará el trabajo mejor y más seguro a la velocidad para la que fue diseñada.
- **No utilice la herramienta eléctrica si el interruptor no la enciende y apaga.** Cualquier herramienta eléctrica que no pueda ser controlada con el interruptor es peligrosa y debe ser reparada.
- **Desconecte el enchufe de la fuente de alimentación y / o la batería de la herramienta eléctrica antes de realizar cualquier ajuste, cambiar accesorios o guardarla.** Estas medidas preventivas de seguridad reducen el riesgo de arrancar la herramienta accidentalmente.
- **Guarde las herramientas eléctricas inactivas fuera del alcance de los niños y no permita que las personas que no estén familiarizadas con la herramienta eléctrica o estas instrucciones la utilicen.** Las herramientas eléctricas son peligrosas en manos de usuarios inexpertos.
- **Mantenimiento de las herramientas eléctricas. Compruebe si la herramienta está desalineada, si las piezas móviles están atascadas, si hay piezas rotas o cualquier otra condición que pueda afectar el funcionamiento de la herramienta eléctrica. Si está dañada, haga reparar la herramienta eléctrica antes de usarla.** Muchos accidentes son causados por el mantenimiento deficiente de las herramientas eléctricas.
- **Mantenga las herramientas de corte, afiladas y limpias.** Las herramientas de corte adecuadamente mantenidas con bordes afilados son menos propensas a empastarse y más fáciles de controlar.
- **Utilice la herramienta eléctrica, los accesorios y las brocas de las herramientas, etc. de acuerdo con estas instrucciones, teniendo en cuenta las**

condiciones de trabajo y el trabajo a realizar. El uso de la herramienta eléctrica para operaciones diferentes de las previstas podría producir una situación peligrosa.

- **Mantenga las manijas y las superficies de agarre secas, limpias y libres de aceite y grasa.** Las manijas y las superficies de agarre resbaladizas no permiten un manejo y un control seguros de la herramienta en situaciones inesperadas.
- **Tenga en cuenta que cuando utilice una herramienta eléctrica debe sostener la manija auxiliar correctamente, esto es útil para controlar la herramienta eléctrica.** Por lo tanto, sostenerla de manera adecuada puede reducir el riesgo de accidentes o lesiones.

Servicio

- **Haga reparar su herramienta eléctrica por personal de reparación calificado que use solamente piezas de repuesto idénticas.** Esto asegurará que se mantenga la seguridad de la herramienta eléctrica.
- **Siga las instrucciones para lubricar y cambiar los accesorios.**

Guías de seguridad durante el funcionamiento de la herramienta eléctrica

- **Cuando esté en proceso la operación de corte, espere a que el motor ingrese en funcionamiento normal, luego continuará el trabajo.** Si el motor se opera antes de entrar en funcionamiento normal, la superficie de corte de la pieza de trabajo estará despareja.
- **No se podrá aplicar una carga extremadamente grande a los productos.** Las formas de operar incorrectas causarán la rotura de la rueda de molienda, y se dañará el motor.
- **El rebote de superficie de la rueda de esmeril se confirmará.** Si el rebote de la nueva rueda de esmeril es extremadamente grande, la rueda de esmeril se romperá. Si se descentra la superficie de la rueda de esmeril de manera excesiva, reemplácela por una nueva.
- **Se debe usar el protector ocular.**
- **No se debe usar una rueda de esmeril rota.**
- **No se debe usar material cercano sin protección en la posición correcta.**
- **Sólo se usará la rueda de esmeril recomendada por el fabricante y la velocidad indicada será igual o superior a la velocidad indicada en las herramientas.** La rueda de esmeril con velocidad lineal no menor de 4800 min⁻¹ será la que se adoptará.
- **Se leerán con atención las instrucciones de funcionamiento suministradas por el fabricante de la rueda de esmeril.**
- **No impacte en la rueda de esmeril.** Si la rueda de esmeril bajo rotación sufre un impacto, se romperá y causará lesiones graves en el ser humano.
- **No use la superficie de la rueda de esmeril para moler el trabajo.** Si la superficie de la rueda de esmeril se usa para moler el trabajo, se romperá la rueda de esmeril y esto causará graves lesiones en el ser humano.
- **No podrá acercarse personal ajeno. Durante la operación, la chispa producida podrá lesionar al ser humano.**
- **Cuando las partes (sujetadores, juntas, tornillos, etc.) sufran roturas, deje de usarlas.** Cuando no se co-

rrija y quede estable durante el uso, la rueda de esmeril se romperá y causará lesiones en el ser humano.

- **La dirección de la chispa producida en el corte irá contra un lugar que no sea peligroso.** Si hay alguna materia inflamable alrededor de la chispa, pueden causar accidentes para la seguridad.
- **Se realizará la operación después de que se ajuste la pieza de trabajo de manera confiable al chasis de trabajo.** No explotará ninguna pieza de trabajo ajustada fija que pueda causar lesiones para el ser humano.

Antes de comenzar la operación

- Utilice esta herramienta eléctrica sólo para cortar en seco.
- Use la herramienta eléctrica solamente para cortar material recomendado por el fabricante.
- Antes del uso, coloque la herramienta eléctrica sobre una base horizontal estable.
- No use los discos de corte con dimensiones (diámetro exterior y de montaje) diferente de las recomendadas.
- Nunca use otro tipo del disco de corte (abrasivos, de diamante, etc.) para esta herramienta eléctrica.
- Asegúrese de que todos los dispositivos que impidan el contacto accidental del disco de corte estén montados correctamente y funcionen perfectamente bien.
- Nunca trabaje con los dispositivos de protección desmontados. Se deben reemplazar inmediatamente los dispositivos de protección dañados.
- Durante el funcionamiento nunca arregle las cubiertas protectoras deslizables que estén abiertas (enganche, muñeca, etc.).
- Nunca corte piezas de madera ni piezas realizadas en otros materiales que no se mencionen en estas instrucciones. El disco de corte está diseñado para cortar metal solamente. Si se utiliza el disco para cortar madera (u otros materiales), puede cambiar su forma debido al sobrecalentamiento. Dicha deformación puede producir lesiones graves en un operador o en otras personas que estén cerca de la herramienta eléctrica.
- Mantenga el mango de la herramienta eléctrica limpio y sin aceite, para controlarla y hacer que la operación sea segura.

Durante el funcionamiento

- Nunca se pare ni se apoye sobre la herramienta eléctrica: si arranca o si toca accidentalmente el disco de corte, puede herirse gravemente.
- Mantenga sus manos a una distancia segura del disco de corte.
- Durante la operación aléjese del plano de rotación del disco de corte.
- Durante la operación, tenga cuidado con el cable de alimentación (el cual debe colocarse siempre detrás de la herramienta). No permita que se enrosque alrededor de sus piernas o brazos.
- Nunca comience a cortar hasta que el disco de corte alcance su velocidad máxima.
- Siempre procese una pieza a la vez solamente, esta es la única manera de sujetarla correctamente.
- Al procesar piezas largas, use los dispositivos de sujeción y asegúrese de proporcionar un soporte por debajo del extremo largo que sobresale. Nunca deje que una tercera persona sostenga la pieza de trabajo.
- Nunca retire los residuos de aserrín ni de las piezas tratadas hasta que el motor de la herramienta eléctrica no esté apagado.

- Si durante las operaciones, el disco de corte se atasca en la pieza o se bloquea por los residuos, apague inmediatamente la herramienta eléctrica y sólo entonces elimine la causa de bloqueo del disco de corte.
- El polvo que se genera durante el funcionamiento puede ser peligroso para su salud, inflamable o explosivo; limpie el lugar de trabajo oportunamente y utilice medios de protección personal.
- El funcionamiento puede producir chispas y partículas de metal pequeñas que pueden dañar al operador o a los espectadores. Siempre utilice medios de protección personal (gafas y máscara protectora) y organice el lugar de trabajo de manera apropiada.
- No trabaje con materiales que contengan asbesto. El asbesto se considera carcinogénico.
- No se permite utilizar la herramienta eléctrica para cortar piezas hechas de magnesio o sus compuestos.
- Evite detener el motor de la herramienta eléctrica cuando está bajo carga.
- Evite el sobrecalentamiento de la herramienta eléctrica si la usa durante un periodo de tiempo prolongado.

Después de terminar la operación

- Se puede desplazar la herramienta eléctrica del lugar de trabajo sólo después de que el disco de corte se haya apagado y se halla detenido completamente.
- Nunca trate de disminuir la inercia de la rotación del disco de corte a través del bloque del husillo o mediante la aplicación de fuerza en la superficie lateral del disco de corte. Si usa el bloque del husillo para este fin, la herramienta eléctrica se dañará y la garantía no responderá del fallo.
- Los discos de corte pueden estar muy calientes durante la operación, no las toque hasta que se hayan enfriado.

Símbolos usados en el manual

Los siguientes símbolos se utilizan en el manual de instrucciones, recuerde sus significados. La interpretación correcta de los símbolos le permitirá el uso correcto y seguro de la herramienta eléctrica.

Símbolo



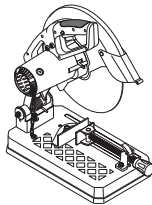













Significado





Sierra para cortar ingletes
Secciones marcadas con gris - agarre suave (con superficie aislada).

SDS...
Ser.No.: XX XXXXXXXX

Etiqueta con número de serie:
SDS... - modelo;
XX - fecha de fabricación;
XXXXXXX - número de serie.

Símbolo	Significado
	Lea todas las reglas e instrucciones de seguridad.
	Use gafas de seguridad.
	Use protectores para los oídos.
	Use una máscara antipolvo.
	Use guantes de protección.
	Desconecte la herramienta eléctrica de la red antes de instalarla o ajustarla.
	Dirección del movimiento.
	Dirección de la rotación.
	Bloqueado.
	Desbloqueado.
	Prohibido.
	Pezzo tubo tondo.
	Pezzo tubo squadrato.
	Pezzo tubo rettangolare.
	Pezzo barra ad angolo.
	Doble aislamiento / clase de protección.
	Atención. Importante.

Símbolo	Significado
	Un signo que certifica que el producto cumple con los requisitos esenciales de las directivas de la UE y las normas armonizadas de la UE.
	Información útil.
	No deseche la herramienta eléctrica en un recipiente de basura doméstica.

Designación de la herramienta eléctrica DWT

Esta herramienta eléctrica fue diseñada para el corte en seco de piezas de metal, secciones, caños, etc., en modo fijo.
La herramienta eléctrica está diseñada para usuarios diestros solamente.

Componentes de la herramienta eléctrica

- 1 Ranuras de ventilación
- 2 Cuerpo
- 3 Mango para transporte
- 4 Inmovilizador para el interruptor de encendido / apagado
- 5 Interruptor de encendido / apagado
- 6 Manija
- 7 Cubierta protectora
- 8 Seguridad del eje
- 9 Tapa de protección móvil
- 10 Disco de corte *
- 11 Placa de base
- 12 Cadena
- 13 Bulón para ajuste de la profundidad de corte
- 14 Turca de fijación del bulón para ajuste de la profundidad de corte
- 15 Llave inglesa *
- 16 Bulón de ajuste
- 17 Tope regulable
- 18 Detención giratoria
- 19 Tornillo de plomo
- 20 Palanca inclinable
- 21 Asa de la abrazadera
- 22 Tornillo mariposa
- 23 Tapa de protección
- 24 Tornillo de la placa de protección
- 25 Placa de protección
- 26 Pernó
- 27 Mango de bloqueo (para transporte)
- 28 Escala
- 29 Vástago
- 30 Reborde interno
- 31 Reborde externo
- 32 Arandela
- 33 Bulón de fijación del disco de corte

No todos los accesorios fotografiados o descritos están incluidos en el envío estándar.

Instalación y regulación de los elementos de la herramienta eléctrica

Antes de llevar a cabo cualquier trabajo sobre la herramienta eléctrica, debe desconectarse de la fuente de energía.



No apriete demasiado los elementos de ajuste para evitar dañar el hilo.



El montaje / desmontaje / configuración de algunos de los elementos es el mismo para todos los modelos de la herramienta eléctrica, en este caso los modelos específicos no están indicados en la ilustración.

Posición de transporte (ver fig. 1-2)

La herramienta se puede desplazar sólo cuando se encuentra en la posición de transporte (el cuerpo bajo y fijo). Cuando se transporta, se debe sostener la herramienta eléctrica solamente por la manija de transporte 3, o por debajo de la placa base 11. Antes de comenzar cualquier trabajo, coloque la herramienta eléctrica para su operación.

[SDS21-355 DN]

- Presione ligeramente la empuñadura 6 (ver fig. 1.1).
- Remueva la cadena 12 del perno 26 y levante el cuerpo con suavidad. Baje un poco el armazón y ponga los extremos de la cadena 12 en el perno 26 (ver fig. 1.2-1.3).
- Para preparar la herramienta eléctrica para el transporte, realice las operaciones indicadas en orden inverso.

[SDS24-355 DN]

- Presione ligeramente la empuñadura 6 (ver fig. 2.1).
- Mueva el mango de bloqueo 27 como se muestra en la fig. 2.2.
- Levante el cuerpo suavemente (ver fig. 2.3).
- Para preparar la herramienta eléctrica para el transporte, realice las operaciones indicadas en orden inverso.

Ajuste de la profundidad del corte (ver fig. 3)

Con la ayuda del bulón 13 y la tuerca de fijación 14, ajuste la profundidad de corte para que el disco de corte 10 en la posición más baja no toque los componentes de construcción de la herramienta eléctrica (ver fig. 3).

- Afloje la contratuerca 14.
- Ajuste la profundidad de corte girando el perno 13 hacia adentro o hacia fuera.
- Ajuste la contratuerca 14.

Instalación y remoción de la placa de protección (ver fig. 4)

Fig. 4 muestra las operaciones de instalación / remoción de la placa de protección 25.

Fijación del ángulo de corte (ver fig. 5)

- Afloje los bulones de ajuste 16 con la ayuda de la llave 15 (ver fig. 5.1).
- Fije el ángulo de corte deseado girando la detención de ajuste 17. El ángulo se fija de acuerdo con la indicación de la escala 28 (ver fig. 5.2).
- Refuerce los bulones de ajuste 16 con ayuda de la llave 15 (ver fig. 5.3).

Fijación del ancho de corte (ver fig. 6)

- Desatornille los bulones de ajuste 16 con ayuda de la llave 15 (ver fig. 6.1).
- Seleccione el ancho de corte deseado, girando la detención de ajuste 17 (ver fig. 6.2).
- Nivele los agujeros en el tope regulable 17 con los agujeros roscados en la placa base 11, y refuerce los bulones de ajuste 16 con la ayuda de la llave 15.

Montaje / reemplazo del disco de corte (ver fig. 7-10)



Después de montar el disco de corte, realice una prueba antes de comenzar a trabajar: encienda la herramienta eléctrica y déjala trabajar en modo inactivo durante no menos de 30 segundos. Está estrictamente prohibido utilizar discos de corte que tengan desgaste radial o axial, lo cual provoca un aumento en la vibración de la herramienta eléctrica.



Se recomienda usar guantes protectores para el montaje / reemplazo del disco de corte.

- Levante el cuerpo en la posición más alta.
- Para el modelo **SDS21-355 DN**. Afloje los tornillos mariposa 22 y mueva la tapa 23 hacia arriba, como se indica en la figura 7.1.
- Para el modelo **SDS24-355 DN**. Levante la tapa de protección móvil 9 hasta la última posición (ver fig. 9.1).
- Mueva la traba del eje 8 hacia la derecha y sostenga, luego ponga la llave 15 en el bulón 33 y gire para ajustar el disco de corte 10 a una posición segura. Presione y sostenga la traba del eje 8, desajuste el bulón 33 con la ayuda de la llave 15 (ver fig. 7.2, 9.2).
- Desarmado del eje 29: arandela 32, reborde externo 31, disco de corte 10 y reborde interno 30 (ver fig. 8.1, 10.1).
- Limpie los elementos de sujeción con una escobilla suave y arme el eje 29: reborde interno 30, disco de corte 10, reborde externo 31 y arandela 32. Preste atención a las consecuencias de la instalación de las partes, evite que queden torcidas en el curso de la instalación y no de vuelta los rebordes (ver fig. 8.2, 10.2).
- Presione y sostenga la traba de seguridad del eje 8, ajuste el tornillo 24 con la ayuda de la llave 15. Luego suelte la traba de seguridad del eje 8.
- Asegúrese de que el disco de corte 10 no toque ninguno de los elementos de la herramienta eléctrica y que pueda girar libremente.
- Para el modelo **SDS21-355 DN**. Mueva la tapa 23 hacia abajo y ajuste el tornillo mariposa 22.
- Para el modelo **SDS24-355 DN**. Mueva la tapa de protección móvil 9 hacia su posición original.

Funcionamiento inicial de la herramienta eléctrica

Utilice siempre la tensión adecuada de la red: la tensión de la red debe coincidir con la información citada en la placa de identificación de la herramienta eléctrica.

Encendido / apagado de la herramienta eléctrica

Encendido / apagado a corto plazo

Para encender, presione y mantenga presionado el interruptor de encendido / apagado **5**, para apagar, suéltelo.

Encendido / apagado a largo plazo

Encender:

Empuje el interruptor de encendido / apagado **5** y bloquéalo en su posición con el botón de seguridad para el interruptor de encendido / apagado **4**.

Apagar:

Empuje y suelte el interruptor de encendido / apagado **5**.

Recomendaciones sobre el funcionamiento

- Coloque la herramienta eléctrica sobre la mesa de trabajo y preferiblemente fíjela con tornillos o sujetadores (ver fig. 11).
- Si es necesario, ajuste el dispositivo de la abrazadera para cortar una pieza, con el ancho deseado y fije el ángulo de corte necesario (más arriba se describe el orden de las operaciones).
- Levante la palanca inclinable **20** y mueva el tornillo de plomo **19** hasta que su detención giratoria **18** toque la pieza (ver fig. 12.1).
- Baje la palanca inclinable **20** y gire el asa de la abrazadera **21** para fijar la pieza (ver fig. 12.2-12.3). Evite la mala alineación o el sesgo de la pieza.
- Encienda la herramienta eléctrica, deje que el disco de corte **10** alcance la velocidad de rotación.
- Suavemente baje el cuerpo y haga el corte.
- No sobrecargue la herramienta eléctrica (especialmente cuando corte perfiles metálicos, paneles de construcción, etc.) ya que se sobrecargará el motor y se puede dañar el disco de corte. Debe haber tiempo suficiente para que la herramienta eléctrica realice la operación.
- Apague la herramienta eléctrica y espere hasta que el disco de corte **10** se detenga completamente.

- Levante el cuerpo de la herramienta eléctrica suavemente.
- Para sacar la pieza, levante la palanca inclinable **20** y vuelva a mover el tornillo de plomo **19**.

Mantenimiento de la herramienta eléctrica / medidas preventivas

Antes de llevar a cabo cualquier trabajo sobre la herramienta eléctrica, debe desconectarse de la fuente de energía.

Limpieza de la herramienta eléctrica

Una condición indispensable para un uso seguro a largo plazo de la herramienta eléctrica es mantenerla limpia. Durante el tratamiento prolongado del metal, es posible que se acumule polvo conductor de corriente dentro de la herramienta eléctrica. Con frecuencia limpie la herramienta con aire comprimido a través de las ranuras de ventilación **1**.

Servicio de post-venta y servicio de aplicaciones

Nuestro servicio de post-venta responde a sus preguntas sobre el mantenimiento y la reparación de su producto, así como también sobre los repuestos. La información sobre los centros de servicio, los diagramas de las piezas y sobre los repuestos también se puede encontrar en: www.dwt-pt.com.

Cómo transportar las herramientas eléctricas

- Está terminantemente prohibido dejarlas caer para que no se produzca ningún impacto mecánico en el embalaje durante el transporte.
- Cuando se descarguen / carguen, no se permite usar ningún tipo de tecnología que funcione bajo el principio de sujeción de embalajes.

Protección del medio ambiente









Recicle las materias primas en lugar de eliminarlas como basura.

Las herramientas, los accesorios y el embalaje deberían seleccionarse para un reciclado cuidadoso del medio ambiente. Las piezas de material plástico están marcadas para un reciclado selectivo. Estas instrucciones están impresas sobre papel reciclado sin la utilización de cloro.

El fabricante se reserva la posibilidad de incluir cambios.

Español

Especificações da ferramenta eléctrica

Serra seccionada		SDS21-355 DN	SDS24-355 DN
Código da ferramenta eléctrica	[110-127 V ~50/60 Hz] [220-230 V ~50/60 Hz]	748083 748069	748090 748076
Potência nominal absorvida	[W]	2180	2400
Potência de saída	[W]	1125	1335
Amperagem na voltagem	110-127 V [A] 220-230 V [A]	17 10	19 11
rotações sem carga	[min ⁻¹]	3400	3900
Ø máx. do disco de corte	[mm] [polegadas]	355 14"	355 14"
Ø interior do disco de corte	[mm] [polegadas]	25.4 1"	25.4 1"
Grossura máx. do disco de corte	[mm] [polegadas]	3.5 9/64"	3.5 9/64"
Tamanho máximo da peça a ser cortada:			
 peça com secção circular (diâmetro; corte a 0° / 45°)	[mm] [polegadas]	100 / 100 4" / 4"	100 / 100 4" / 4"
 peça com secção quadrada (comprimento x altura; corte a 0° / 45°)	[mm] [polegadas]	109 x 109 / 106 x 106 4-19/64" x 4-19/64" / 4-11/64" x 4-11/64"	114 x 114 / 99 x 99 4-31/64" x 4-31/64" / 3-57/64" x 3-57/64"
 peça com secção cruzada rectangular (comprimento x altura; corte a 0° / 45°)	[mm] [polegadas]	189 x 57 / 139 x 57 7-7/16" x 2-1/4" / 5-15/32" x 2-1/4"	194 x 58 / 139 x 58 7-41/64" x 2-9/32" / 5-15/32" x 2-9/32"
 peça com ângulo (comprimento x altura; corte a 0° / 45°)	[mm] [polegadas]	109 x 109 / 106 x 106 4-19/64" x 4-19/64" / 4-11/64" x 4-11/64"	114 x 114 / 99 x 99 4-31/64" x 4-31/64" / 3-57/64" x 3-57/64"
Peso	[kg] [lb]	13.7 30.21	14 30.87
Classe de protecção		 / II	 / II
Pressão sonora	[dB(A)]	—	—
Potência sonora	[dB(A)]	—	—
Vibrações	[m/s ²]	—	—

Informações sobre ruído



Use protectores auditivos quando a potência sonora ultrapassar 85 dB(A).



Declaração de conformidade

Declaramos sob nossa inteira responsabilidade que o produto descrito nos "Especificações da ferramenta eléctrica" esta em conformidade com todas as disposições pertinentes das Directivas 2006/42/EC incluindo suas alteracoes, e em conformidade com as seguintes normas:

EN 61029-1,
EN 61029-2-10.

Gestor de certificação

Wu Cunzhen

* - para ferramentas eléctricas com voltagem 220-230 V.

Merit Link International AG
Stabio, Suíça, 05.03.2020

Regras gerais de segurança



AVISO - Para reduzir o risco de lesões, o utilizador tem de ler o manual de instruções!



AVISO! Leia todos os avisos de segurança e todas as instruções. O incumprimento das instruções e avisos de segurança pode ter como consequência a existência de perigo de incêndio, de choques eléctricos e / ou de lesões graves.

Guarde todos os avisos e instruções para futuras referências.

O termo "ferramenta eléctrica" nos avisos diz respeito à sua ferramenta alimentada pela rede (com fio) ou com bateria (sem fio).

Segurança na área de trabalho

- **Mantenha a área de trabalho limpa e bem iluminada.** Áreas desarrumadas ou escuras são propícias a acidentes.
- **Não ligue ferramentas eléctricas em atmosferas explosivas, tal como na presença de líquidos inflamáveis, gases ou pó.** As ferramentas eléctricas geram faíscas que podem provocar a ignição dos fumos ou pó.
- **Mantenha as crianças e pessoas que passem afastadas enquanto trabalhar com uma ferramenta eléctrica.** As distrações podem fazer com que perca o controlo.

Segurança eléctrica

- **As fichas da ferramenta eléctrica têm de corresponder à tomada. Nunca modifique a ficha de algum modo. Não utilize qualquer adaptador com ferramentas eléctricas com ligação à terra.** Fichas não modificadas e tomadas correspondentes reduzem o risco de choque eléctrico.

- **Evite o contacto do corpo com superfícies ligadas à terra, tais como tubos, radiadores, bases e frigoríficos.** Existe um risco acrescido de choque eléctrico se o seu corpo estiver ligado à terra.
- **Não exponha as ferramentas eléctricas à chuva ou a condições húmidas.** A entrada da água na ferramenta eléctrica aumentará o risco de choque eléctrico.
- **Não force o fio da alimentação. Nunca utilize o fio para transportar, puxar ou desligar a ferramenta eléctrica. Mantenha o fio afastado do calor, óleo, arestas afiadas ou peças móveis.** Fios danificados ou presos aumentam o risco de choque eléctrico.
- **Quando estiver a trabalhar com uma ferramenta eléctrica ao ar livre, utilize uma extensão adequada para a utilização no exterior.** A utilização de um fio adequado ao exterior reduz o risco de choque eléctrico.
- **Se for inevitável trabalhar com uma ferramenta eléctrica num local húmido, use uma alimentação protegida por um dispositivo de corrente residual (DCR).** A utilização de um DCR reduz o risco de choque eléctrico. **NÓTA!** O termo "dispositivo de corrente residual (DCR)" pode ser substituído pelo termo "interruptor de circuito de falha de ligação à terra (ICFLT) ou "disjuntor de circuito de fuga de terra (DCFT)".
- **Aviso!** Nunca toque nas superfícies de metal expostas na caixa de velocidades, protecção, etc., pois tocar nas superfícies de metal interfere com as ondas eletromagnéticas, podendo assim causar lesões ou acidentes.

Segurança pessoal

- **Mantenha-se alerta, observe o que está a fazer e use senso comum quando estiver a trabalhar com uma ferramenta eléctrica. Não utilize uma ferramenta eléctrica enquanto estiver cansado ou sobre o efeito de drogas, álcool ou medicação.** Um momento de falta de atenção enquanto trabalha com ferramentas eléctricas pode resultar em lesões sérias.
- **Use equipamento pessoal de protecção. Utilize sempre protecção ocular.** O equipamento de segurança, tal como máscara de pó, calçado de segurança antiderrapante, capacete de segurança, ou protecção para os ouvidos, utilizado nas condições adequadas reduzirá a hipótese de lesões.
- **Evite ligações sem intenção. Certifique-se de que o interruptor se encontra na posição de desligado antes de ligar a fonte de energia e / ou à bateria ao agarrar ou transportar a ferramenta.** Transportar ferramentas eléctricas com o seu dedo no interruptor ou fornecer energia a ferramentas eléctricas que tenham o interruptor na posição de ligado convida a acidentes.
- **Retire qualquer chave de ajuste ou chave de fendas antes de ligar a ferramenta eléctrica.** Uma chave de fendas ou uma chave deixada ligada a uma peça rotativa da ferramenta eléctrica pode resultar em lesão.
- **Não se estique. Mantenha sempre a base e o equilíbrio adequados.** Isso proporciona um melhor controlo da ferramenta eléctrica em situações inesperadas.
- **Vista-se adequadamente. Não use roupas largas ou joalheria. Mantenha o cabelo, roupa e luvas afastados das partes móveis.** Roupas largas, jóias ou cabelo comprido podem ser apanhados pelas peças em movimento.
- **Se forem fornecidos dispositivos para a ligação de extração de pó e facilidades de recolha, certifique-se de que estas estão ligadas e de que são**

devidamente utilizadas. A utilização da recolha do pó pode reduzir os perigos relacionados com o pó.

• **Não permita que a familiaridade ganhe com a utilização de ferramentas o torne mais complacente e ignore os princípios de segurança da ferramenta.** Uma ação descuidada pode causar lesões severas numa fração de segundo.

• **Aviso!** As ferramentas elétricas podem criar um campo eletromagnético durante o funcionamento. Este campo pode, sob determinadas circunstâncias, interferir com implantes médicos ativos ou passivos. Para reduzir o risco de lesões sérias ou fatais, recomendamos que pessoas com implantes médicos consultem o seu médico e / ou fabricante do implante médico antes de utilizar esta ferramenta elétrica.

Utilização e cuidados da ferramenta elétrica

• As pessoas com fracas aptidões físicas ou mentais, bem como as crianças, não podem utilizar a ferramenta elétrica, caso não sejam supervisionadas ou ensinadas a usar a ferramenta elétrica por uma pessoa responsável pela sua segurança.

• **Não force a ferramenta elétrica. Use a ferramenta elétrica adequada para a tarefa pretendida.** O uso de uma ferramenta elétrica correta e à velocidade para a qual foi concebida permite executar o trabalho com maior eficácia e segurança.

• **Não utilize a ferramenta elétrica se o interruptor não a ligar ou desligar.** Qualquer ferramenta que não possa ser controlada com o interruptor é perigosa e deve ser reparada.

• **Desligue a ficha da fonte de alimentação e / ou a bateria da ferramenta elétrica antes de fazer quaisquer ajustes, mudar de acessórios, ou guardar as ferramentas elétricas.** Tais medidas de segurança preventiva ajudam a reduzir os riscos de ligar inadvertidamente a ferramenta elétrica.

• **Guarde ferramentas elétricas sem carga fora do alcance de crianças e não permita que pessoas estranhas às ferramentas elétricas ou a estas instruções trabalhem com a ferramenta elétrica.** As ferramentas elétricas são perigosas nas mãos de utilizadores sem formação.

• **Proceda à manutenção das ferramentas elétricas. Verifique se existem desalinhamentos ou bloqueios das peças móveis, peças partidas e quaisquer outras condições que possam afetar o funcionamento da ferramenta elétrica.** Se estiver danificada, leve a ferramenta elétrica para ser reparada antes da utilização. Muitos acidentes são provocados pela fraca manutenção das ferramentas elétricas.

• **Mantenha as ferramentas de corte afiadas e limpas.** Ferramentas devidamente mantidas com arestas de corte afiadas são menos fáceis de prender e mais fáceis de controlar.

• **Use a ferramenta elétrica, acessórios e brocas, etc., de acordo com estas instruções, tendo em conta as condições de trabalho e o trabalho a ser efetuado.** A utilização da ferramenta elétrica para operações diferentes das pretendidas pode resultar numa situação perigosa.

• **Mantenha as pegas e superfícies de segurar secas, limpas e sem óleo ou gordura.** Pegas e superfícies de segurar escorregadias não permitem o manuseamento seguro nem o controlo da ferramenta em situações inesperadas.

• **Tenha em conta que, quando utilizar uma ferramenta elétrica, segure corretamente a pega auxiliar, o que é útil quando controlar a ferramenta elétrica.** Assim,

um manuseamento adequado pode reduzir o risco de acidentes ou lesões.

Reparação

• **A manutenção da sua ferramenta elétrica deverá ser sempre efetuada por pessoas qualificadas, utilizando apenas peças sobresselentes idênticas.** Tal irá assegurar que a segurança da ferramenta elétrica é mantida.

• **Siga as instruções quanto a lubrificação e mudança de acessórios.**

Orientações de segurança durante o funcionamento da ferramenta elétrica

• **Quando o corte estiver a ser efetuado, espere que o motor entre no funcionamento normal, depois, continue o trabalho.** Se o motor for utilizado antes de entrar no funcionamento normal, a superfície de corte da peça a ser trabalhada não ficará uniforme.

• **Não faça demasiada pressão nos produtos.** Uma utilização incorreta dará origem a danos no disco de amolar e o motor ficará danificado.

• **O disco de amolar acaba por ressaltar.** Se o ressalto do disco de amolar for grande, o disco de amolar pode partir. Se o disco de amolar ficar muito gasto, tem de o substituir por um novo.

• **Deverá usar proteção visual.**

• **Não use discos de amolar partidos.**

• **Não se aproxime do material a ser trabalhado sem a cobertura na posição correta.**

• **Use apenas o disco de amolar recomendado pelo fabricante e a velocidade indicada deverá ser igual ou superior à velocidade indicada na ferramenta.** Deverá usar discos de amolar com uma velocidade linear nunca inferior a 4800 min⁻¹.

• **Leia com atenção as instruções de funcionamento fornecidas com o disco de amolar.**

• **Não bata com o disco de amolar.** Se o disco de amolar em rotação sofrer um choque, pode partir-se e dar origem a lesões sérias.

• **Não use a superfície do disco de amolar para trabalhar a peça.** Se a superfície do disco de amolar for usada para rebarbar, o disco pode partir e causar lesões sérias.

• **Não permita que outras pessoas se aproximem de si.** Durante a operação, as faíscas produzidas podem dar origem a lesões oculares.

• **Quando peças (clipes, juntas, parafusos, etc.) se partirem, pare de as usar.** Se o disco de amolar não estiver fixo e estável durante a utilização, pode partir-se e causar lesões ao utilizador.

• **A direção das faíscas produzidas no corte deverá ser contra locais que não sejam perigosos.** Se existirem materiais inflamáveis em redor das faíscas, poderá haver acidentes.

• **A operação deverá ser executada após fixar com segurança a peça a ser trabalhada.** Uma peça a ser trabalhada que não seja fixada pode ser atirada e causar lesões.

Antes de começar a operação

• Use esta ferramenta eléctrica apenas para cortar a seco.

• Use a ferramenta eléctrica para cortar material recomendado pelo fabricante.

- Antes da utilização, coloque a ferramenta eléctrica numa base estável e horizontal.
- Não use disco de corte com dimensões (diâmetro exterior e de montagem) diferentes das recomendadas.
- Nunca use outros tipos de disco de corte (abrasivos, de diamante, etc.) nesta ferramenta eléctrica.
- Certifique-se de que todos os dispositivos que evitam o toque accidental no disco de corte estão devidamente montados, funcionais e em perfeito estado.
- Nunca trabalhe com os dispositivos de protecção desmontados. Os dispositivos de protecção danificados têm de ser substituídos imediatamente.
- Durante a operação, nunca fixe (prenda, introduza, etc.) a cobertura de protecção deslizante aberta.
- Nunca corte peças de madeira ou peças feitas de outros materiais que não estejam aqui mencionados. O disco de corte foi criado para cortar apenas metal. Se o disco for usado para madeira (ou outros materiais), pode mudar de forma devido ao sobreaquecimento. Tal deformação pode levar a lesões sérias do operador ou outras pessoas perto da ferramenta eléctrica.
- Mantenha a pega da ferramenta eléctrica limpa e sem óleo, para controlar a ferramenta eléctrica e tornar a operação segura.

Durante a operação

- Nunca se suporte na ferramenta eléctrica. Se esta cair ou se tocar accidentalmente no disco de corte, pode magoar-se seriamente.
- Mantenha as mãos a uma distância segura do disco de corte.
- Durante a operação, mantenha-se ao lado da superfície de rotação do disco de corte.
- Durante o funcionamento, tenha em conta a posição do cabo eléctrico (este deverá estar sempre atrás da ferramenta). Não permita que este se enrole nas suas pernas ou braços.
- Nunca comece a cortar até que o disco de corte atinja a sua velocidade máxima.
- Trabalhe sempre apenas uma peça de cada vez. Este é o único modo de a fixar correctamente.
- Quando trabalhar peças compridas, use os dispositivos de fixação e certifique-se de que coloca um suporte por baixo da extremidade comprida da peça. Nunca peça a outra pessoa para segurar a peça a ser trabalhada.
- Nunca retire a serradura ou restos da peça enquanto o motor da ferramenta eléctrica estiver a funcionar.
- Se, durante a operação, o disco de corte ficar preso na peça ou bloqueado por restos da peça, desligue imediatamente a ferramenta eléctrica e só depois elimine a causa da falha do disco de corte.
- O pó criado durante a utilização da ferramenta pode ser prejudicial para a sua saúde, inflamável ou explosivo. Limpe a peça que está a trabalhar e utilize os acessórios de protecção individual.
- O funcionamento pode dar origem a faíscas, que podem dar origem a lesões ao utilizador ou a terceiros que se encontrem por perto. Utilize sempre meios de protecção pessoal (óculos e máscara protectora) e prepare o seu local de trabalho de modo adequado.
- Não trabalhe com materiais que contenham amianto. O amianto é considerado cancerígeno.
- Não é permitido usar a ferramenta eléctrica para cortar peças feitas de magnésio ou dos seus derivados.
- Evite parar a ferramenta eléctrica quando esta estiver sob carga.
- Evite sobreaquecer a sua ferramenta eléctrica, quando a utilizar durante um longo período de tempo.

Após terminar a operação

- A ferramenta eléctrica pode ser retirada do local de trabalho apenas após o disco de corte ser desligado e parado por completo.
- Nunca tente abrandar a rotação de inércia do disco de corte com o fixador do eixo ou fazendo força na superfície lateral do disco de corte. Se usar o fixador do eixo com este intuito, a ferramenta eléctrica falha e a sua garantia será anulada.
- Os discos de corte podem ficar muito quentes durante a operação. Não lhes toque até que estes arrefeçam.

Símbolos usados no manual

Os símbolos apresentados a seguir são usados no manual de utilização. Lembre-se do seu significado. A interpretação correta dos símbolos permite uma utilização correta e segura da ferramenta eléctrica.

Símbolo

Significado

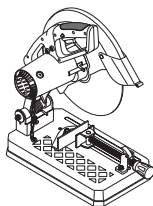

Serra seccionada

Secções assinaladas a cinzento - pega suave (com superfície isolada).

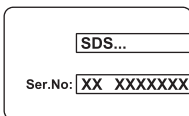

Autocolante do número de série:
SDS... - modelo;
XX - data de fabrico;
XXXXXXX - número de série.



Leia todos os avisos de segurança e todas as instruções.



Use óculos de segurança.



Use proteções auditivas.











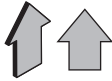

Use máscara respiratória.



Utilize luvas de proteção.



Desligue a ferramenta eléctrica da alimentação antes da instalação ou ajuste.

Símbolo	Significado
	Direção do movimento.
	Direção de rotação.
	Bloqueado.
	Desbloqueado.
	Proibido.
	Peça a ser trabalhada: tubo redondo.
	Peça a ser trabalhada: tubo quadrado.
	Peça a ser trabalhada: tubo retangular.
	Peça a ser trabalhada: barra angular.
	Isolamento duplo / classe de proteção.



Atenção. Importante.

Um sinal a certificar que o produto se encontra em conformidade com os requerimentos essenciais das diretivas da UE e normas harmonizadas da UE.



Informação útil.



Não elimine a ferramenta eléctrica juntamente com o lixo doméstico comum.

Designação da ferramenta eléctrica DWT

A ferramenta eléctrica foi criada para cortar peças de metal a seco, secções, tubos, etc., num modo estacionário. A ferramenta eléctrica foi criada apenas para utilizadores destros.

Componentes da ferramenta eléctrica

- 1 Ranhuras de ventilação
- 2 Estrutura
- 3 Pega de transporte
- 4 Botão de retensão para o interruptor de ligar / desligar
- 5 Interruptor de ligar / desligar
- 6 Pega
- 7 Cobertura de protecção
- 8 Bloqueio do eixo
- 9 Cobertura de protecção móvel
- 10 Disco de corte *
- 11 Placa da base
- 12 Corrente
- 13 Parafuso de ajuste da profundidade de corte
- 14 Porca de fixação do parafuso de ajuste da profundidade de corte
- 15 Chave *
- 16 Parafuso de ajuste
- 17 Batente de ajuste
- 18 Batente rotativo
- 19 Parafuso condutor
- 20 Alavanca inclinável
- 21 Pega de fixação
- 22 Parafuso de asa
- 23 Cobertura
- 24 Parafuso da placa de protecção
- 25 Placa de protecção
- 26 Cavilha
- 27 Pega de fixação (para transporte)
- 28 Régua
- 29 Eixo
- 30 Rebordo interior
- 31 Rebordo externo
- 32 Anilha
- 33 Parafuso de fixação do disco de corte

* Acessórios

Nem todos os acessórios apresentados nas ilustrações ou descritos no texto fazem parte das peças fornecidas.

Instalação e afinação dos elementos da ferramenta eléctrica

Antes de proceder à limpeza ou reparação da ferramenta eléctrica, deve desligá-la da electricidade.



Não aperte demasiado os elementos de aperto, para evitar danificar a rosca.



A montagem / desmontagem / preparação de alguns elementos é a mesma para todos os modelos de ferramentas eléctricas. Neste caso, os modelos específicos não são indicados na ilustração.

Posição de transporte (consulte a imagem 1-2)

A ferramenta eléctrica só pode ser movida quando estiver posicionada para transporte (a estrutura puxada para baixo e fixada). Quando movida, a ferramenta eléctrica tem de ser segurada apenas pela pega de transporte 3, ou por baixo da placa da base 11. Antes de começar qualquer trabalho, coloque a ferramenta eléctrica em posição de funcionamento.

[SDS21-355 DN]

- Prima ligeiramente a pega 6 (consulte a imagem 1.1).
- Retire a corrente 12 da cavilha 26 e levante suavemente a estrutura. Baixe ligeiramente a estrutura e coloque os elos da corrente 12 na cavilha 26 (consulte a imagem 1.2-1.3).
- Para colocar a ferramenta eléctrica na posição de transporte, faça as operações indicadas pela ordem inversa.

[SDS24-355 DN]

- Prima ligeiramente a pega 6 (consulte a imagem 2.1).
- Mova a pega de fixação 27, conforme apresentado na imagem 2.2.
- Levante suavemente a estrutura (consulte a imagem 2.3).
- Para colocar a ferramenta eléctrica na posição de transporte, faça as operações indicadas pela ordem inversa.

Ajuste da profundidade de corte (consulte a imagem 3)

Com a ajuda do parafuso 13 e da porca de fixação 14, ajuste a profundidade de corte, de modo a que o disco de corte 10 na posição inferior não toque nos componentes de fabrico da ferramenta eléctrica (consulte a imagem 3).

- Desaperte a porca de fixação 14.
- Ajuste a profundidade de corte, rodando o parafuso 13 para dentro ou para fora.
- Aperte a porca de fixação 14.

Instalação e remoção da placa de proteção (consulte a imagem 4)

A imagem 4 mostra as operações de montagem / desmontagem da placa de proteção 25.

Configuração do ângulo de corte (consulte a imagem 5)

- Desaperte os parafusos de ajuste 16 com a chave 15 (consulte a imagem 5.1).
- Configure o ângulo de corte desejado rodando o batede de ajuste 17. O ângulo é configurado de acordo com a indicação da régua 28 (consulte a imagem 5.2).
- Aperte os parafusos de ajuste 16 com a chave 15 (consulte a imagem 5.3).

Configuração da largura de corte (consulte a imagem 6)

- Desenrosque os parafusos de ajuste 16 com a chave 15 (consulte a imagem 6.1).
- Escolha a largura desejada de corte, mudando o batede de ajuste 17 (consulte a imagem 6.2).
- Alinhe os orifícios no batede de ajuste 17 com os orifícios roscados na placa da base 11 e aperte os parafusos de ajuste 16 com a chave 15.

Montar / substituir o disco de corte (consulte a imagem 7-10)



Após montar o disco de corte, faça um teste antes de começar a operação. Ligue a ferramenta eléctrica e deixe-a funcionar sem carga durante, pelo menos, 30

segundos. O funcionamento do disco de corte com desgaste radial ou axial que cause uma maior vibração da ferramenta eléctrica é completamente proibido.



Recomendamos a utilização de luvas de protecção para montar e substituir o disco de corte.

- Levante a estrutura o máximo até cima.
- Para o modelo SDS21-355 DN. Desaperte o parafuso de asas 22 e mova a cobertura 23 para cima, conforme apresentado na imagem 7.1.
- Para o modelo SDS24-355 DN. Levante a cobertura de proteção móvel 9 para a posição mais elevada (consulte a imagem 9.1).
- Mova o bloqueio do eixo 8 para a direita e segure-o. Depois, insira a chave 15 no parafuso 33 e rode-o, de modo a fixar o disco de corte 10 na posição fixa. Prima e mantenha premido o bloqueio do eixo 8, desenrosque o parafuso 33 com a chave 15 (consulte a imagem 7.2, 9.2).
- Desmonte do eixo 29: a anilha 32, o rebordo externo 31, disco de corte 10 e rebordo interno 30 (consulte a imagem 8.1, 10.1).
- Limpe todos os elementos de fixação com uma escova suave e monte no eixo 29: o rebordo interno 30, disco de corte 10, rebordo externo 31 e anilha 32. Tenha em conta as consequências da instalação das peças, evite a configuração oblíqua das peças durante a montagem e não vire os rebordos (consulte a imagem 8.2, 10.2).
- Prima e mantenha premido o bloqueio do eixo 8, aperte o parafuso 24 com a chave 15. De seguida, liberte o bloqueio do eixo 8.
- Certifique-se de que o disco de corte 10 não toca em qualquer elemento da ferramenta eléctrica e que roda livremente.
- Para o modelo SDS21-355 DN. Mova a cobertura 23 para baixo e aperte o parafuso de asas 22.
- Para o modelo SDS24-355 DN. Mova a cobertura de proteção móvel 9 para o local inicial.

Operação inicial da ferramenta eléctrica

Use sempre a voltagem de alimentação correcta: A voltagem da alimentação tem de ser sempre equivalente à informação apresentada na placa de identificação da ferramenta eléctrica.

Ligar / desligar a ferramenta eléctrica

Ligar / desligar a curto prazo

Para ligar, prima e mantenha premido o interruptor de ligar / desligar 5, para desligar, deixe de premi-lo.

Ligar / desligar a longo prazo

Ligar:

Prima o interruptor de ligar / desligar 5 e fixe-o na posição de ligado com o botão de bloqueio do interruptor de ligar / desligar 4.

Desligar:

Prima e liberte o interruptor de ligar / desligar 5.

Recomendações acerca do funcionamento

- Coloque a ferramenta eléctrica na bancada de trabalho e, de preferência, fixe-a com parafusos ou grampos (consulte a imagem 11).
- Se for necessário, ajuste o dispositivo de fixação para cortar uma peça com a largura desejada e defina o ângulo de corte necessário (a ordem das operações é descrita acima).
- Levante a alavanca inclinável **20** e mova o parafuso condutor **19** até que o respectivo batente rotativo **18** toque na peça a ser trabalhada (consulte a imagem 12.1).
- Baixe a alavanca inclinável **20** e rode a pega de fixação **21** para fixar a peça (consulte a imagem 12.2-12.3). Evite desalinhamentos ou inclinações da peça a ser trabalhada.
- Ligue a ferramenta eléctrica, deixe o disco de corte **10** atingir a velocidade máxima de rotação.
- Puxe suavemente a estrutura para baixo e faça o corte.
- Não sobrecarregue a ferramenta eléctrica (especialmente quando cortar perfis de metal, painéis, etc.), pois isso sobrecarrega o motor e pode danificar o disco de corte. Tem de haver tempo suficiente para que a ferramenta eléctrica efectue a operação.
- Desligue a ferramenta eléctrica e espere até que o disco de corte **10** pare completamente.
- Levante suavemente a ferramenta eléctrica.
- Para retirar a peça a ser trabalhada, levante a alavanca inclinável **20** e mova o parafuso condutor **19** para trás.

Manutenção da ferramenta eléctrica / medidas preventivas

Antes de proceder à limpeza ou reparação da ferramenta eléctrica, deve desligá-la da electricidade.

Limpeza da ferramenta eléctrica

Uma condição indispensável para uma utilização segura a longo prazo da ferramenta eléctrica é mantê-la limpa. Durante o longo tratamento de metal, o pó condutor de corrente pode ficar acumulado dentro da ferramenta eléctrica. Passe regularmente a ferramenta eléctrica com ar comprimido através dos orifícios do ar **1**.

Serviço pós-venda e serviço de aplicação

O nosso serviço pós-venda responde às suas perguntas relativas à manutenção e reparação do seu produto, bem como peças sobresselentes. A informação acerca dos centros de reparação, diagramas das peças e informação sobre peças sobresselentes também pode ser encontrada em: www.dwt-pt.com.

Transporte das ferramentas eléctricas

- Nunca permita que a caixa sofra qualquer impacto mecânico durante o transporte.
- Quando carregar / descarregar, não use qualquer tipo de tecnologia que funcione com o princípio de fixação da caixa com pinças.

Protecção ambiental



Reciclagem de matérias primas em vez de eliminação de lixo.

A ferramenta eléctrica, acessórios e caixa deverão ser separados, para uma reciclagem amiga do ambiente. Para efeitos de uma reciclagem específica, as peças de plástico dispõem de uma respectiva marcação. Estas instruções foram riadas com papel reciclável isento de cloro.

O fabricante reserva o direito de fazer alterações.

Português

Elektrikli alet özelliđi

Gönyeli testere SDS21-355 DN SDS24-355 DN

Elektrikli alet kodu [110-127 V ~50/60 Hz] 748083 748090
[220-230 V ~50/60 Hz] 748069 748076

Giriş gücü [W] 2180 2400

Güç [W] 1125 1335

Gerilimdeki akım 110-127 V [A] 17 19
220-230 V [A] 10 11

Boştaki devir [dk⁻¹] 3400 3900

Kesme diskinin en büyük çapı [mm] 355 355
[inç] 14" 14"

Tepsi göbek çapı Ø [mm] 25.4 25.4
[inç] 1" 1"

Kesme diskinin en büyük kalınlığı [mm] 3.5 3.5
[inç] 9/64" 9/64"

Kesilmiş parçanın maksimum boyutu:

○ dairesel kesitli parçalar [mm] 100 / 100 100 / 100
(çap; 0° / 45°'de kesim) [inç] 4" / 4" 4" / 4"

□ kare kesitli parça [mm] 109 x 109 / 106 x 106 114 x 114 / 99 x 99
(boy x yükseklik; 0° / 45°'de kesim) [inç] 4-19/64" x 4-19/64" / 4-11/64" x 4-11/64" 4-31/64" x 4-31/64" / 3-57/64" x 3-57/64"

□ dikdörtgen çapraz kesit parça [mm] 189 x 57 / 139 x 57 194 x 58 / 139 x 58
(boy x yükseklik; 0° / 45°'de kesim) [inç] 7-7/16" x 2-1/4" / 5-15/32" x 2-1/4" 7-41/64" x 2-9/32" / 5-15/32" x 2-9/32"

∧ açılı parça [mm] 109 x 109 / 106 x 106 114 x 114 / 99 x 99
(boy x yükseklik; 0° / 45°'de kesim) [inç] 4-19/64" x 4-19/64" / 4-11/64" x 4-11/64" 4-31/64" x 4-31/64" / 3-57/64" x 3-57/64"

Ağırlık [kg] 13.7 14
[pound] 30.21 30.87

Emniyet sınırı □ / II □ / II

Ses basıncı [dB(A)] — —

Akustik güç [dB(A)] — —

Ağırlıklı titreşim [m/s²] — —

Gürültü bilgisi



Eğer ses basıncı 85 dB(A) değerini aşarsa her zaman kulak koruyucu takınız.



Uyumluluk beyanati

Tek sorumlu olarak "Elektrikli alet özelliği" bölümünde tanımlanan ürünün, değişiklikleri de dahil olmak üzere 2006/42/EC yönergelerinin geçerli bütün hükümlerini karşıladığını ve aşağıdaki standartlarla uyumlu olduğunu beyan ederiz:

EN 61029-1,
EN 61029-2-10.

Onay müdürü

Wu Cunzhen

Wu Cunzhen

* - 220-230 V gerilime sahip elektrikli aletler için.

Merit Link International AG
Stabio, İsviçre, 05.03.2020

Genel güvenlik kuralları



UYARI - Kullanıcı, yaralanma riskini azaltmak için kullanım talimatları el kitabını okumalıdır!

UYARI! Tüm güvenlik uyarılarını ve talimatları okuyun. Uyarıların ve talimatların herhangi birine uyulmaması elektrik çarpmasına, yangın çıkmasına ve / veya ciddi yaralanmalara yol açabilir.

İleride başurmak üzere tüm uyarıları ve talimatları kaydedin.

Uyarılarda geçen "elektrikli alet" elektrik şebekesinden beslenen (kablolu) elektrikli alet veya pille çalışan (kablesiz) elektrikli aletlerdir.

Çalışma alanı güvenliği

- **Çalışma alanını temiz tutun ve iyice aydınlatın.** Dağınık veya karanlık alanlarda kaza olma ihtimali yüksektir.
- **Elektrikli aletleri patlayıcı ortamlarda (ör. yanıcı sıvıların, gazların veya tozların bulunduğu yerlerde) çalıştırmayın.** Elektrikli aletler tozları veya buharları tutuşturabilecek kıvılcıklar oluşturur.
- **Elektrikli aleti çalıştıran çocukları ve çevredeki kişileri çalışma noktasından uzak tutun.** Dikkat dağınıklığı kontrolü kaybetmenize neden olabilir.

Elektrik güvenliği

- **Elektrikli aletlerin fişleri prize uygun olmalıdır.** Fiş üzerinde asla değişiklik yapmayın. Topraklanmış elektrikli aletlerle beraber adaptör fişlerini asla kullanmayın. Değiştirilmemiş fişler ve bunlara uygun prizler elektrik çarpması riskini azaltacaktır.
- **Borular, radyatörler, fırınlar ve buzdolapları gibi topraklanmış yüzeylere temas etmekten kaçının.** Vücudunuz topraklanmış ise elektrik çarpması riski artar.
- **Elektrikli aletleri yağmura veya ıslak ortamlara maruz bırakmayın.** Elektrikli alete su girmesi elektrik çarpması riskini artıracaktır.

• **Kabloyu başka amaçlar için kullanmayın.** Kabloyu asla elektrikli aleti taşımak veya çekmek için kullanmayın ve prize olan bağlantısını keserken asla kablodan çekmeyin. Kabloyu ısıdan, yağdan, keskin uçlardan veya hareketli parçalardan uzak tutun. Hasarlı veya birbirine dolaşmış kablolar elektrik çarpması riskini artırır.

• **Elektrikli aleti dış mekanda çalıştırırken dış mekân kullanımına uygun bir uzatma kablosu kullanın.** Dış mekân kullanımına uygun bir kablo kullanılması elektrik çarpması riskini azaltır.

• **Elektrikli aletin rutubetli bir yerde kullanılması kaçınılmaz ise elektrik akımı korumalı bir artık akım cihazı (AAC) kullanın.** AAC kullanımı elektrik çarpması riskini azaltır. NOT! "Artık akım cihazı (AAC)" teriminin yerine "topraklama arızası devre şalteri (TADS)" veya "toprak kaçağı devre kesicisi (TKDK)" kullanılabilir.

• **Uyarı! Dişli kutusu, kalın vb. üzerinde bulunan açık metal yüzeylere asla dokunmayın, çünkü metal yüzeylere dokunulması elektromanyetik dalgaları bozarak potansiyel yaralanmalara veya kazalara yol açabilir.**

Kişisel güvenlik

• **Elektrikli aleti çalıştırırken tetikte olun, ne yaptığınıza dikkat edin ve sağduyunuzu kullanın.** Yorgunken veya uyuşturucu, alkol veya ilaç etkisi altındayken elektrikli aleti kullanmayın. Elektrikli aletleri çalışma esnasında bir anlık dikkatsizlik ciddi bireysel yaralanmaya yol açabilir.

• **Kişisel koruyucu donanım kullanın. Daima koruyucu bir gözlük takın.** Uygun koşullarda toz maskesi, kaymayan güvenlik ayakkabıları, baret veya kulak tıkacı kullanmak kişisel yaralanmaları azaltacaktır.

• **Elektrikli aletin istem dışı başlatılmasını önleyin. Aleti güç kaynağına ve / veya pil takımına bağlamadan, kaldırmadan veya taşımadan önce düğmenin kapalı konumda olduğundan emin olun.** Elektrikli aleti, parmağınız düğme üzerindeki taşımanızı veya düğmesi açık elektrikli aletlere güç vermeniz kaza ihtimalini oldukça artırır.

• **Elektrikli aleti açmadan önce ayar anahtarını veya somun anahtarını sökün.** Elektrikli aletin dönen bir kısmına bir somun anahtarını veya anahtarı takılı bırakmak bireysel yaralanmaya neden olabilir.

• **Elektrikli alete uzanmayın. Dayanağı ve dengeyi daima uygun konumda tutun.** Böylece beklenmeyen durumlarda elektrikli alet daha iyi kontrol edilebilir.

• **Uygun kıyafetler giyin. Bol kıyafetler giymeyin veya takı takmayın. Saçlarınızı, kıyafetlerinizi ve eldivenlerinizi hareketli parçalardan uzak tutun.** Bol kıyafetler, takılar veya uzun saç hareketli parçalara sıkışabilir.

• **Cihazlar toz giderme ve toplama ünitelerinin bağlantısı için temin ediliyor ise bu cihazların bağlı olduğundan ve doğru kullanıldığında emin olun.** Toz toplama işlemi, toza ilgili tehlikeleri azaltabilir.

• **Aletleri sık kullanmanızdan kaynaklanan alışkanlığın sizi kayıtsızlaştırmasına izin vermemeyi ve aletin görevi ilkelerini göz ardı etmeyin.** Dikkatsiz bir hareket bir anda ciddi yaralanmaya yol açabilir.

• **Uyarı! Elektrikli aletler çalışma sırasında elektromanyetik bir alan oluşturabilir.** Bu alan bazı koşullarda aktif veya pasif tıbbi implantların işlevini engelleyebilir. Ciddi veya ölümcül yaralanma riskini azaltmak için tıbbi implantları olan kişilerin bu elektrikli aleti çalıştırmadan önce doktorlarına ve tıbbi implant üreticisine danışmalarını tavsiye ederiz.

Elektrikli aletin kullanımı ve bakımı

- Çocukların yanı sıra ruhsal-fiziksel veya zihinsel yetenekleri yetersiz olan kişiler güvenliklerinden sorumlu bir kişi tarafından gözetime tabi tutulmadan veya elektrikli aletin kullanımı hakkında sorumlu kişiden talimat almadan aleti çalıştıramaz.
- **Elektrikli aleti kapasitesi dışına zorlamayın. Uygulanması için doğru elektrikli aleti kullanın.** Doğru elektrikli alet, işlemleri daha iyi ve daha güvenli bir biçimde ve tasarlandığı hızda gerçekleştirecektir.
- **Açma kapama düğmesi çalışmayan elektrikli aleti kullanmayın.** Düğmeyle kontrol edilemeyen bir elektrikli alet tehlikeli olabilir ve onarılması gerekir.
- **El aletinde ayarlama yapmadan, aksesuarlarını değiştirmeden veya aleti saklamadan önce fişin güç kaynağıyla olan bağlantısını ve / veya pil takımının elektrikli alete olan bağlantısını kesin.** Bu gibi önleyici güvenlik tedbirleri elektrikli aleti yanlışlıkla başlatma riskini azaltır.
- **Kullanılmayan elektrikli aletleri çocukların erişmeyeceği yerlerde saklayın ve elektrikli aleti veya bu talimatları iyi bilmeyen kişilerin elektrikli aleti çalıştırmasına izin vermeyin.** Eğitim almamış kişilerin elektrikli aletleri kullanması tehlike arz eder.
- **Elektrikli aletlere bakım yapın. Hareketli parçaların hizasızlığını veya takılmasını, parçaların kırılma durumunu ve elektrikli aletlerin çalışmasını etkileyebilecek diğer koşulları kontrol edin. Elektrikli alet hasar görmüşse kullanmadan önce onarımını sağlayın.** Yeterli bakımı yapılmayan elektrikli aletler birçok kazaya neden olabilir.
- **Kesme takımının keskinliğini ve temizliğini koruyun.** Doğru bakım yapılan ve kesme uçları keskin olan kesme takımlarının sıkışma ihtimali daha düşüktür ve daha kolay kontrol edilebilir.
- **Elektrikli aleti, aksesuarları ve takım uçlarını vb. bu talimatlara uygun olarak ve çalışma koşullarını ve yapılacak işi dikkate alarak kullanın.** Kullanım amacı farklı elektrikli aletlerin başka bir amaç için kullanılması tehlikeli durumlara neden olabilir.
- **Tutma yerlerini ve kavrama yüzeylerini kuru, temiz ve yağdan ve gresden arındırılmış olarak muhafaza edin.** Kaygan tutma yerleri ve kavrama yüzeyleri güvenli kullanımı ve aletin beklenmeyen durumlarda kontrolünü engeller.
- **Bir elektrikli alet kullanırken lütfen yardımcı tutamağı doğru tutmaya dikkat edin.** Böylece elektrikli aleti daha kolay kontrol edebilirsiniz. Sonuç olarak aleti doğru tutmak kaza veya yaralanma riskini azaltabilir.

Servis

- **Elektrikli aletinizin onarımını, yalnızca aynı değişim parçalarını kullanan vasıflı bir onarım elemanına yaptırın.** Böylece elektrikli aletin güvenliği korunacaktır.
- **Aksesuarları yağlama ve değiştirme talimatlarına uyun.**

Elektrikli aleti çalıştırırken uygulanacak güvenlik esasları

- **Kesme işlemi esnasında çalışmaya devam etmek için lütfen motorun normal çalışma moduna girmesine bekleyin.** Motor, normal çalışma moduna girmeden çalıştırılırsa işlenen parçanın kesim yüzeyi düzgün olmayacaktır.

- **Ürünlere aşırı yük uygulanmamalıdır.** Yanlış kaldırma yöntemleri, taşıma diskinin kırılmasına ve motorun hasar görmesine neden olacaktır.
- **Taşıma diskinin yüzeyde sekmesi kontrol altına alınmalıdır.** Yeni taşıma diski fazla sekerse taşıma diski kırılacaktır. Taşıma diskinin yüzey salgısı fazla büyük olursa lütfen yeni bir taşıma diskiyle değiştirin.
- **Göz koruyucusu takılmalıdır.**
- **Kırık taşıma diski kullanılmamalıdır.**
- **Koruyucusu muhafaza olmadan çalışmayın.**
- **Yalnızca üretici tarafından tavsiye edilen taşıma diski kullanılmalıdır.** Gösterge hızı, aletlerin gösterge hızına eşit veya aletlerin gösterge hızından daha fazla olmalıdır. Doğrusal hızı 4800 dak⁻¹ dan düşük olmayan taşıma diski kullanılmalıdır.
- **Taşıma diski üreticisi tarafından verilen çalıştırma talimatları dikkatlice okunmalıdır.**
- **Taşıma diskinin bir yere çarpmayın.** Dönmekte olan taşıma diski bir yere çarparsa taşıma diski kırılarak kullanıcının ağır yaralanmasına neden olacaktır.
- **Taşıma işleminde taşıma diskinin yüzeyini kullanmayın.** Taşıma işleminde taşıma diskinin yüzeyi kullanılırsa taşıma diski kırılarak kullanıcının ağır yaralanmasına neden olacaktır.
- **İlgisi olmayan personelin elektrikli alete yaklaşmasına izin verilmemelidir. Çalışma esnasında çıkan kıvılcım kullanıcının yaralanmasına neden olacaktır.**
- **Parçalar (klipsler, contalar, vidalar, vs.) kırılırsa lütfen kırık parçaları kullanmayın.** Taşıma diski kullanım sırasında sabit ve durağan olmazsa disk kırılarak kullanıcının yaralanmasına neden olacaktır.
- **Kesme işleminde oluşan kıvılcımların yönü tehlike arz etmeyen noktalara doğru olmalıdır.** Kıvılcım çevresinde kolay tutuşan maddeler mevcutsa güvenlik kazaları meydana gelebilir.
- **İşlenecek parça, çalışma şasesine güvenilir bir biçimde kenetlendikten sonra çalışmaya başlanmalıdır.** Sabitlenmemiş ve kenetlenmemiş olan işlenecek parça kullanıcının yaralanmasına neden olacaktır.

İşletime başlamadan önce

- **Bu elektrikli aleti sadece kuru kesim için kullanın.**
- **Elektrikli aleti sadece üretici tarafından tavsiye edilen maddeleri kesmek için kullanın.**
- **Kullanmaya başlamadan önce elektrikli aleti düz, yatay bir zemine yerleştirin.**
- **Önerilenden farklı boyutlara (dış ve montaj çapı) sahip kesme diskleri kullanmayın.**
- **Bu elektrikli alet için asla diğer kesme diski türlerini (aşındırıcı, elmas vs.) kullanmayın.**
- **Kesme diskinin kazara dokunmasına önleyen tüm cihazların düzgün bir şekilde monte edildiğinden, çalışır durumda olduğundan ve mükemmel düzende çalıştığından emin olun.**
- **Koruma cihazları takılı olmadan sakın çalışmayın.** Hasarlı koruma cihazları derhal değiştirilmelidir.
- **Kullanım sırasında kayar koruma kapağını açık olarak sabitlememeyi (bağlamayın, sıkıştırmayın vs.).**
- **Ahşap parçaları veya burada bahsi geçmeyen diğer malzemelerden yapılmış parçaları kesinlikle kesmeyin.** Kesme diski sadece metal kesmek için tasarlanmıştır. Disk, ahşap (veya diğer malzemeler) için kullanılırsa, aşırı ısınmadan dolayı şekil değiştirebilir. Bu gibi bir deformasyon, operatörün veya elektrikli aletin yakın çevresinde bulunan diğer insanların ciddi bir şekilde yaralanmasına yol açabilir.

- Rahat kontrol etmek ve çalışmasını güvenli hale getirmek için elektrikli aletin tutacağına temiz ve yağdan uzak tutun.

İşletme sırasında

- Elektrikli aletin üzerinde kesinlikle durmayın - ters dönerse veya kesme diskinde kazara dokunursanız ciddi şekilde yaralanabilirsiniz.
- Ellerinizi kesme diskinden güvenli bir mesafede tutun.
- Çalışma sırasında kesme disklerinin dönüş yüzeyinin kenarında bekleyin.
- Çalışma sırasında güç kablosunun konumuna dikkat edin (her zaman aletin arkasına yerleştirilmelidir). Bacaklarınızın veya kollarınızın çevresine dolanmasına izin vermeyin.
- Kesme diski tam hıza ulaşmadıkça kesmeye başlamayın.
- Her zaman sadece bir kütüğü işleyin - düzgün bir şekilde sabitlemenin tek yolu budur.
- Uzun kütükleri işlerken istirdiye kısaç cihazları kullanın ve kütüğün uzun ucuna bir destek koyduğunuzdan emin olun. Üzerinde çalışılan kütüğü üçüncü bir kişiye tutturmayın.
- Elektrikli alet çalışır durumdayken talaşı ve kütüğün atık uçlarını kesinlikle çıkarmayın.
- Çalışma sırasında kesme diski kütüğe takılır veya atık uçlar tarafından engellenirse elektrikli aleti derhal kapatın ve ancak ondan sonra kesme diski arızasını giderin.
- İşlem sırasında ortaya çıkan yanıcı veya patlayıcı toz, sağlığınız için tehlikeli olabilir; işyerinizi zamanında temizleyiniz ve kişisel koruma yöntemlerini kullanınız.
- İşlem sırasında, operatöre veya çevredekilere zarar verebilecek kıvılcım veya küçük metal parçacıkları sıçrayabilir. Daima kişisel koruyucu eşyaları kullanınız (kaynak gözlüğü ve koruyucu maske) ve işyerinizi uygun şekilde düzenleyiniz.
- Asbest içeren malzemelerle çalışmayın. Asbest kanserojen olarak bilinir.
- Elektrikli aletin magnezyum veya bileşenlerinden yapılmış parçalarla kullanılmasına izin verilmez.
- Elektrikli aletin motorunu yük altındayken kapatmaktan kaçının.
- Uzun süre kullanırken elektrikli aletinizin aşırı ısınmasından kaçının.





İşletimin tamamlanmasından sonra

- Elektrikli alet, çalışma alanından ancak kesme diski kapatıldıktan ve tamamen durdurulduktan sonra kaldırılabilir.
- Kesme diskinin etkisiz dönüşünü milli kilit ile veya kesme diskinin yan yüzeyine güç uygulayarak yavaşlatmaya çalışmayın. Milli kilidi bu amaçla kullanırsanız elektrikli alet arızalanacak ve garantisiz iptal olacaktır.
- Kesme diskleri çalışma sırasında çok ısınabilir - soğuyana kadar dokunmayın.

Kılavuzda kullanılan semboller

Kullanım kılavuzunda aşağıdaki semboller kullanılmaktadır. Lütfen anlamlarını unutmayın. Sembollerin doğru yorumlanması, güç aletin doğru ve güvenli kullanımına imkan verecektir.

Sembol	Anlamı
	Gönyeli testere Gri renkle işaretli yerler - yumuşak tutamak (yalıtımlı yüzey).
	Seri numarası etiketi: SDS... - model; XX - üretim tarihi; XXXXXXX - seri numarası.
	Tüm güvenlik yönetmeliklerini ve talimatlarını okuyun.
	Koruyucu gözlükler takın.
	Kulak koruyucuları takın.
	Toz maskesi takın.
	Koruyucu eldivenler giyin.
	Kurulum veya ayar öncesinde güç aletin bağlantısını şebekeden kesin.
	Hareket yönü.
	Dönüş yönü.
	Kilitli.
	Kilidi açık.
	Yasak.

Sembol	Anlamı
	Yuvarlak boru iş parçası.
	Kare kesitli boru iş parçası.
	Dikdörtgen kesitli boru iş parçası.
	Köşebent iş parçası.
	Çift yalıtım / koruma sınıfı.



Dikkat. Önemli.



Ürünün AB yönetmeliklerinin ve uyumlu hale getirilmiş AB standartlarının temel gereksinimleriyle uyumlu olduğuna doğrulayan bir işaret.



Faydalı bilgiler.



Güç aletini ev tipi çöp kutularına atmayın.

Elektrikli aletin kullanım amacı DWT

Elektrikli alet, metal parçaların, kesitlerin, boruların vs. sabit durumda kuru kesimi için tasarlanmıştır. Elektrikli alet sadece sağ elini kullanan kullanıcılar için tasarlanmıştır.

Motorlu aletin parçaları

- Havalandırma yuvaları
- Gövde
- Taşıma iğnesi
- Açma / kapama şalteri kilitleme düğmesi
- Açma / kapatma anahtarı
- Kol
- Koruma kapağı
- Mil kilidi
- Hareketli koruma kapağı
- Kesici disk *
- Taban levhası
- Zincir
- Kesim derinliği ayarlama somunu
- Kesim derinliği ayarı kilitleme somunu
- İngiliz anahtarı *
- Ayarlama civatası
- Ayarlama durdurucu

- Döndürme durdurucu
- Vida açma mili
- Eğilebilir mandal
- Sıkma kolu
- Kelebek vida
- Kapak
- Koruyucu plakanın vidası
- Koruyucu plaka
- Pim
- Kilitleme kolu (taşımak için)
- Ölçü
- Mil
- İç flanş
- Harici flanş
- Pul
- Kesme diski sabitleme somunu

* Aksesuar

Tanımlanan ve şekilleri gösterilen aksesuar kismen teslimat kapsamına dahil değildir.

Elektrikli alet elemanlarını takma ve ayarlama

Motorlu aletin üzerinde herhangi bir işlem yapılmadan önce, ana şebeke ile bağlantısı kesilmelidir.



Dışliye zarar vermekten kaçınmak için sabitleme öğelerini çok sıkı hazırlamayın.



Bazı parçaların montajı / sökümü / ayarlaması tüm elektrikli alet modelleri için aynıdır, böyle durumlarda özel modeller resimlerde belirtilmez.

Taşıma pozisyonu (bkz. şek. 1-2)

Elektrikli alet sadece taşıma konumuna getirildiğinde (aşağı çekilip sabitlenmiş gövde) hareket ettirilebilir. Hareket ettirilirken, elektrikli alet sadece taşıma sapı 3 ve altındaki taban levhasından 11 tutulmalıdır. Herhangi bir işe başlamadan önce elektrikli aleti çalışma konumuna getirin.

[SDS21-355 DN]

- Sapı 6 hafifçe bastırın (bkz. şek. 1.1).
- Zinciri 12 pimden 26 çıkartın ve gövdeyi yavaşça yukarı kaldırın. Muhafazayı hafifçe alçaltın ve zincirin 12 halkalarını pimin 26 üzerine koyun (bkz. şek. 1.2-1.3).
- Elektrikli aleti taşıma konumuna getirmek için, gösterilen hareketleri tersten uygulayın.

[SDS24-355 DN]

- Sapı 6 hafifçe bastırın (bkz. şek. 2.1).
- Kilitleme kolunu 27 şek. 2.2'de gösterildiği şekilde hareket ettirin.
- Gövdeyi sarsmadan kaldırın (bkz. şek. 2.3).
- Elektrikli aleti taşıma konumuna getirmek için, gösterilen hareketleri tersten uygulayın.

Kesme derinliğinin ayarlanması (bkz. şek. 3)

Somun 13 ve kilitletli somun 14 yardımıyla, altta bulunan kesim diskinin 10 elektrikli aletin yapı parçalarına değmemesi için kesimin derinliğini ayarlayın (bkz. şek. 3).

Türkçe

- Kilit civatasını **14** gevşetin.
- Somunu **13** içeri veya dışarı çevirerek kesim derinliğini ayarlayın.
- Kilit civatasını **14** sıkın.

Koruyucu plakanın takılması ve sökülmesi (bkz. şek. 4)

Şek. 4 koruyucu plakanın **25** takılma / sökülme işlemlerini göstermektedir.

Kesim açısının ayarlanması (bkz. şek. 5)

- Ayarlama civatalarını **16** İngiliz anahtarı **15** yardımıyla gevşetin (bkz. şek. 5.1).
- Ayarlama durdurucuyu **17** çevirerek gerekli kesim açısını ayarlayın. Açı, ölçüdeki **28** göstergeye göre ayarlanır (bkz. şek. 5.2).
- Ayarlama civatalarını **16** İngiliz anahtarı **15** yardımıyla sıkın (bkz. şek. 5.3).

Kesim genişliğinin ayarlanması (bkz. şek. 6)

- Ayarlama civatalarını **16** İngiliz anahtarı **15** yardımıyla sökün (bkz. şek. 6.1).
- Ayarlama durdurucuyu **17** değiştirerek gerekli kesim genişliğini ayarlayın (bkz. şek. 6.2).
- Ayarlama durdurucusundaki **17** delikleri taban levhasındaki **11** vida dişleriyle hizalayın ve ayarlama civatalarını **16** İngiliz anahtarı **15** yardımıyla sıkın.

Kesme diskinin montajı / değiştirilmesi (bkz. şek. 7-10)



Kesme diskini monte ettikten sonra, işleme başlamadan önce bir deneme çalıştırması yapınız - elektrikli aleti çalıştırınız ve 30 saniyeden daha kısa bir süre rölan-ti modda çalışmasına izin veriniz. Kesme diskinin radyal veya eksenel alanla işletilmesi ve elektrikli aletin titreşmesine neden olunması yasaklanmaktadır.



Kesme diskinin montajı / değiştirilmesi için koruyucu eldivenlerin giyilmesi önerilmektedir.

- Gövdeyi en üst konuma getirin.
- **SDS21-355 DN** modeli için. Kelebek vidayı **22** gevşetin ve kapağı **23** şekil 7.1'de gösterildiği şekilde yukarı doğru hareket ettirin.
- **SDS24-355 DN** modeli için. Hareketli koruma kapağını **9** en üst konuma getirin (bkz. şek. 9.1).
- Mil kilidini **8** sağa hareket ettirin ve bu konumda tutun. Sonrasında İngiliz anahtarını **15** civatanın **33** üzerine koyun ve kesici disk **10** sabit bir konumda tutmak için döndürün. Mil kilidini **8** basılı tutun, civatayı **33** İngiliz anahtarı **15** yardımıyla sökün (bkz. şek. 7.2, 9.2).
- **Milden 29**: pulu **32**, harici flanşı **31**, kesici disk **10** ve iç flanşı **30** sökün (bkz. şek. 8.1, 10.1).
- Bağlantı elemanlarını yumuşak bir fırçayla temizleyin ve milin **29**: üzerine iç flanşı **30**, kesici disk **10**, harici flanşı **31** ve pulu **32** takın. Parçaların montajının sonucunu gözlemleyin, montaj sırasında eğik kuru-lumdan kaçının ve flanşların konumunu değiştirmeyin (bkz. şek. 8.2, 10.2).
- Mil kilidini **8** basılı tutun, civatayı **24** İngiliz anahtarı **15** yardımıyla sıkın. Ardından mil kilidini **8** serbest bırakın.
- Kesim disklerinin **10** elektrikli aletin hiçbir yerine değmediğinden ve serbest bir şekilde dönebildiğinden emin olun.

Elektrikli aleti ilk kez çalıştırma

Her zaman doğru besleme voltajıyla kullanın: elektrikli aletin voltajı, elektrikli aletin tanıtım levhasında belirtilen bilgiyle uyuşmalıdır.

Elektrikli aleti açma / kapama

Kısa süreli açma / kapatma anahtarlaması

Açmak için, açma / kapatma anahtarına **5** basınız ve tutunuz, kapatmak için - serbest bırakınız.

Uzun süreli açma / kapatma anahtarlaması

Açma:

Açma / kapatma anahtarına **5** basınız ve açma / kapatma anahtarı **4** için kilitleme düğmesi ile onu konumunda kilitleyiniz.

Kapama:

Açma / kapatma anahtarına **5** basınız ve serbest bırakınız.

Elektrikli alet kullanımıyla ilgili öneriler

- Elektrikli aleti tezgâha yerleştirin ve tercihen somun ve mangelerele sabitleyin (bkz. şek. 11).
- Gerekirse, bir parçayı gerekli genişlikte kesmek için sıkma parçasını ayarlayın ve gereken kesim açısını belirleyin (işlem sırası yukarıda belirtilmiştir).
- Eğilebilir mandalı **20** kaldırın ve vida açma milini **19** dönmeye durdurucusu **18** parçaya değene kadar ilerletin (bkz. şek. 12.1).
- Eğilebilir mandalı **20** alçaltın ve parçayı sabitlemek için sıkma kolunu **21** çevirin (bkz. şek. 12.2-12.3). Parçanın yanlış hizalanmasından veya bükülmesinden kaçının.
- Elektrikli aleti çalıştırın, kesme diskinin **10** tam dönüş hızına çıkmasını bekleyin.
- Gövdeyi sarsmadan aşağı çekin ve kesime başlayın.
- Motoru aşırı yükleyip kesim diskinde zarar verebileceğinden, elektrikli aleti (özellikle metal profilleri, panel yapıları vs. keserken) aşırı yüklemeyin. Elektrikli aletin işlemi yapması için yeterli zaman olmalıdır.
- Elektrikli aleti kapatın ve kesme disk **10** tamamen durana kadar bekleyin.
- Elektrikli aletin gövdesini sarsmadan kaldırın.
- Parçayı çıkarmak için, eğilebilir mandalı **20** kaldırın ve sıkma milini **19** geri itin.

Elektrikli aletin bakımı / koruyucu önlemler

Motorlu aletin üzerinde herhangi bir işlem yapılmadan önce, ana şebeke ile bağlantısı kesilmelidir.

Motorlu aletin temizlenmesi

Motorlu aletin emniyetli biçimde uzun süreli kullanımı için kaçınılmaz koşul, onu temiz tutmaktır. Uzun sü-

reli metal uygulamasında, elektrikli alet içinde akım ileten toz birikebilmektedir. Motorlu aleti, hava deliklerinden 1 çıkan sıkıştırılmış havayla düzenli olarak yıkayın.

Satış sonrası ve uygulama hizmetleri

Satış sonrası hizmetlerimiz ürününüzün bakım ve tamirinin yanı sıra yedek parçalar konusunda da sorularınıza yanıt vermektedir. Servis merkezleri, parça diyagramları ve yedek parçalar hakkındaki bilgiler de www.dwt-pt.com adresinde mevcuttur.

Güç aletlerinin nakliyesi

• Nakliye sırasında ambalaj üzerine kesinlikle herhangi bir mekanik darbe gelmemelidir.

• Boşaltma / yükleme sırasında, ambalajı sıkıştırma prensibiyle çalışan herhangi bir türde teknolojinin kullanılmasına izin verilmez.

Çevresel koruma



Çöp tasfiyesi yerine hammadde kazanımı.

Çevre ile dost geri dönüşüm işlemi için motorlu alet, aksesuarları ve paketlenme malzemeleri ayrılmalıdır.

Değişik malzemenin tam olarak ayrılıp, yeniden değerlendirme işlemine sokulabilmesi için, plastik parçalar işaretlenmiştir.

Bu kullanım talimatı da, klor kullanılmadan ağartılmış, yeniden dönüşümlü kâğıda basılmıştır.

İmalatçı, ürün üzerinde değişiklik yapma hakkını saklı tutar.

Türkçe

Dane techniczne elektronarzędzia

SDS24-355 DN

SDS21-355 DN

748090
748076

748083
748069

[110-127 V ~50/60 Hz]
[220-230 V ~50/60 Hz]

2400

2180

[W]

1335

1125

[W]

19
11

17
10

110-127 V [A]
220-230 V [A]

3900

3400

[min⁻¹]

355
14"

355
14"

[mm]
[cale]

25.4
1"
1"

25.4
1"
1"

[mm]
[cale]

3.5
9/64"

3.5
9/64"

[mm]
[cale]

Maksymalny rozmiar ciętego materiału:

100 / 100
4" / 4"

100 / 100
4" / 4"

[mm]
[cale]

114 x 114 / 99 x 99

109 x 109 / 106 x 106

[mm]
[cale]

194 x 58 / 139 x 58

189 x 57 / 139 x 57

[mm]
[cale]

7-41/64" x 2-9/32" x 2-9/32"

7-7/16" x 2-1/4" / 5-15/32" x 2-1/4"

[mm]
[cale]

114 x 114 / 99 x 99

109 x 109 / 106 x 106

[mm]
[cale]

14
30.87

13.7
30.21

[kg]
[funty]

□ / II

□ / II

[dB(A)]

—

—

[dB(A)]

—

—

[m/s²]

Informacja dot. hałasu



Zawsze używaj ochronnika słuchu, jeżeli ciśnienie akustyczne przewyższa 85 dB(A).



Deklaracja zgodności

Oświadczamy z pełną odpowiedzialnością, że produkt przedstawiony w rozdziale "Dane techniczne elektronarzędzia" odpowiada wymaganiom następujących dyrektyw: 2006/42/EC wraz ze zmianami oraz następujących norm:

EN 61029-1,
EN 61029-2-10.

Menedżer
certyfikacji

Wu Cunzhen

* - dotyczy elektronarzędzi o napięciu zasilania 220-230 V.

Merit Link International AG
Stabio, Szwajcaria, 05.03.2020

Ogólne zasady bezpieczeństwa



OSTRZEŻENIE - Aby zmniejszyć ryzyko zranienia, użytkownik musi przeczytać instrukcję obsługi!



OSTRZEŻENIE! Przeczytać wszystkie ostrzeżenia dotyczące bezpieczeństwa oraz wszystkie instrukcje. Nieprzestrzeżenie instrukcji i ostrzeżeń może skutkować porażeniem prądem elektrycznym, pożarem i / lub poważnymi obrażeniami. **Wszystkie ostrzeżenia i instrukcje zachować do użytku w przyszłości.**

Określenie "elektonarzędzie" w ostrzeżeniach dotyczy Twojego narzędzia (przewodowego) zasilanego z sieci elektrycznej lub narzędzia (beprzewodowego) zasilanego z akumulatora.

Bezpieczeństwo w miejscu pracy

- Zapewnić czystość i dobre oświetlenie w miejscu pracy. Zagrażone lub nieoświetlone miejsca są przyczyną wypadków.
- Nie używać elektronarzędzi w atmosferze wybuchowej, jak obecność palnych cieczy, gazów lub pyłów. Elektronarzędzie wytwarza iskry, które mogą spowodować zapłon pyłów lub oparów.
- Podczas pracy elektronarzędziem utrzymywać z dala dzieci i postronnych obserwatorów. Odwrócenie uwagi może spowodować utratę kontroli nad narzędziem.

Bezpieczeństwo elektryczne

- Wtyczka przewodu zasilania elektronarzędzia musi pasować do gniazda. Nigdy nie przerabiać w żaden sposób wtyczki. Nie używać wtyczek przejściowych do uziemianych elektronarzędzi. Nie-

przerabiane wtyczki pasujące do gniazda zmniejszają ryzyko porażenia prądem elektrycznym.

- **Unikać kontaktu ciała z uziemionymi powierzchniami, jak rury, grzejniki, kuchenki i lodówki.** Uziemione ciało zwiększa ryzyko porażenia prądem elektrycznym.
- **Nie narażać elektronarzędzia na działanie deszczu lub wilgoci.** Woda w elektronarzędziu zwiększa ryzyko porażenia prądem elektrycznym.
- **Nie uszkodzić przewodu zasilania. Nigdy nie używać przewodu zasilania do zawieszania, ciągnięcia lub wyłaczania elektronarzędzia. Trzymać przewód z dala od źródeł ciepła, olejem, ostrych krawędzi lub wirujących części.** Uszkodzony lub poplątany przewód zwiększa ryzyko porażenia prądem elektrycznym.
- **Podczas używania elektronarzędzia na zewnątrz domu stosować przedłużacze przystosowane do użytku na zewnątrz.** Używanie przewodów przystosowanych do pracy na zewnątrz zmniejsza ryzyko porażenia prądem elektrycznym.
- **W przypadku, gdy używanie elektronarzędzia w środowisku wilgotnym jest nieuniknione, jako ochronę przed napięciem zasilania należy stosować urządzenie różnicowo prąd owe (RCD).** Zastosowanie RCD zmniejsza ryzyko porażenia prądem elektrycznym. UWAGA! Termin "urządzenie różnicowoprądowe (RCD)" można zastąpić terminem "wyłącznik prądu ziemnozwarciowego (GFCI)" lub "wyłącznik prądu upływowego (ELCB)".
- **Ostrzeżenie!** Nigdy nie dotykać metalowych powierzchni na przekładni, osłonie, obudowie, ponieważ w przypadku awarii części te mogą znaleźć się pod napięciem i spowodować porażenie prądem elektrycznym.

Bezpieczeństwo użytkownika

- Zawsze zachowywać czujność, patrzeć, co się robi i kierować się zdrowym rozsądkiem podczas używania elektronarzędzia. Nie używać elektronarzędzia, jeśli użytkownik jest zmęczony, pod wpływem narkotyków, alkoholu lub leków. Moment nieuwagi podczas pracy elektronarzędziem może spowodować poważne obrażenia użytkownika.
- **Stosować środki ochrony indywidualnej. Zawsze nosić okulary ochronne.** Środki ochrony indywidualnej takie, jak maski przeciwpyłowe, bezpieczne obuwie ochronne, kask lub nauszники przeciwhałasowe stosowane odpowiednio do sytuacji zmniejszają ryzyko obrażenia użytkownika.
- **Zapobiegać przypadkowemu uruchomieniu elektronarzędzia. Przed podłączeniem do gniazda zasilania i / lub akumulatora, podnoszeniem lub przenoszeniem elektronarzędzia upewnić się, że wyłącznik znajduje się w położeniu wyłączonym "OFF".** Przenoszenie elektronarzędzia z palcem na wyłączniku lub zasilanie elektronarzędzia z wyłącznikiem w położeniu włączonym "ON" może być przyczyną poważnego wypadku.
- **Przed uruchomieniem elektronarzędzia usunąć klucze służące do regulacji narzędzia.** Klucz założony na wirującą część elektronarzędzia może spowodować poważne obrażenia osób.
- **Podczas pracy nie przechylać się nadmiernie. Zawsze zachowywać prawidłowe ustawienie stóp i równowagę.** Zapewni to lepsze panowanie nad elektronarzędziem w niespodziewanych sytuacjach.
- **Ubierać się odpowiednio. Nie nosić luźnych ubrań lub biżuterii. Utrzymywać włosy, odzież i rękawice z dala od wirujących części. Luźna odzież,**

biżuteria lub długie włosy mogą zostać wciągnięte przez poruszające się części narzędzia.

- **Jeżeli narzędzia są dostosowane do podłączenia urządzeń wyciągających i zbierających pyły, zapewnić, aby zostały podłączone i prawidłowo używane.** Używanie urządzeń do zbierania pyłów może zmniejszyć zagrożenia związane z obecnością pyłów.
- **Nie pozwól, aby doświadczenie zdobyte w wyniku częstego używania narzędzi wprowadziło cię w stan samozadowolenia i lekceważenia zasad bezpieczeństwa.** Nieostrożne działanie może spowodować poważne obrażenia w ciągu ułamka sekundy.
- **Ostrzeżenie!** Elektronarzędzia wytwarzają podczas pracy pole elektromagnetyczne. Pole to może w pewnych warunkach zakłócać działanie pasywnych lub aktywnych implantów medycznych. Aby zredukować ryzyko poważnych lub śmiertelnych obrażeń, radzimy osobom z implantami medycznymi skonsultować się z lekarzem lub producentem implantu przed użyciem tego elektronarzędzia.

Używanie i konserwowanie elektronarzędzia

- Osoby o obniżonych zdolnościach psychofizycznych lub mentalnych oraz dzieci nie mogą używać elektronarzędzia, jeśli nie są nadzorowane lub poinstruowane o obsłudze elektronarzędzia przez osoby odpowiedzialne za ich bezpieczeństwo.
- **Nie przeciążać elektronarzędzia. Używać elektronarzędzia prawidłowego do danego zastosowania.** Prawidłowo dobrane elektronarzędzie wykona pracę lepiej, bezpieczniej i z szybkością, do jakiej zostało zaprojektowane.
- **Nie używać elektronarzędzia, jeśli jego wyłącznik nie działa prawidłowo.** Każde elektronarzędzie, którego nie można kontrolować wyłącznikiem, jest niebezpieczne i musi być naprawione.
- **Przed rozpoczęciem wykonywania jakichkolwiek regulacji, wymiany wyposażenia lub przed odstawieniem elektronarzędzia odłączyć przewód zasilania i / lub akumulator od elektronarzędzia.** Takie zapobiegawcze środki bezpieczeństwa zmniejszają ryzyko przypadkowego uruchomienia elektronarzędzia.
- **Przechowywać elektronarzędzie w miejscu niedostępnym dla dzieci i nie pozwolić, aby osoby niezaznajomione z elektronarzędziem lub instrukcją obsługi używały go.** Elektronarzędzia w rękach nieprzeszkolonych użytkowników są niebezpiecznymi urządzeniami.
- **Konserwować elektronarzędzia. Sprawdzać, czy części ruchome nie są zakleszczone lub przesunięte względem osi, czy nie ma pęknięć lub innych objawów, które mogą zakłócać prawidłowe działanie elektronarzędzia.** Niekonserwowane elektronarzędzia są przyczyną wielu wypadków.
- **Zapewnić, aby narzędzia tnące były ostre i czyste.** Prawidłowo konserwowane narzędzia tnące z ostrymi krawędziami tnącymi rzadziej zakleszczają się i łatwiej jest nimi operować.
- **Używać elektronarzędzia, wyposażenia, wiertel itd. zgodnie z niniejszymi instrukcjami, z uwzględnieniem warunków i typu wykonywanej pracy.** Używanie elektronarzędzia do prac innych niż te, do jakich zostało zaprojektowane, może doprowadzić do powstania niebezpiecznych sytuacji.
- **Uchwyty i powierzchnie trzymania elektronarzędzia utrzymywać suche, czyste i pozbawione oleju lub smaru.** Śliskie uchwyty i powierzchnie trzymania uniemożliwiają bezpieczne operowanie i panowanie nad narzędziem w niespodziewanych sytuacjach.

- **Należy pamiętać, aby podczas używania elektronarzędzia prawidłowo trzymać dodatkowo uchwyt, który bardzo pomaga w operowaniu elektronarzędziem.** Prawidłowe trzymanie elektronarzędzia zmniejsza ryzyko wypadków lub obrażeń.

Serwis

- **Elektronarzędzie musi być serwisowane przez osobę wykwalifikowaną i z użyciem tylko identycznych części zamiennych.** Zapewni to zachowanie bezpieczeństwa działania elektronarzędzia.
- **Przestrzegać instrukcji dotyczących smarowania i wymiany wyposażenia.**

Zalecenia bezpieczeństwa podczas pracy elektronarzędziem

- **Podczas operacji cięcia zacześć, aż silnik osiągnie swoje normalne działanie i kontynuować pracę.** W przeciwnym razie powierzchnia cięcia będzie nierówna.
- **Nie stosować nadmiernego obciążenia.** Niewłaściwa obsługa może spowodować złamanie tarczy ścierniej i uszkodzenie silnika.
- **Należy potwierdzić odbicie powierzchni tarczy ścierniej.** Jeśli odbicie nowej tarczy ścierniej jest zbyt duże, tarcza ulegnie uszkodzeniu. Jeśli bicie powierzchniowe tarczy ścierniej jest zbyt duże, należy ją wymienić.
- **Nosić ochronę oczu.**
- **Nie używać uszkodzonej tarczy ścierniej.**
- **Nie pracować bez odpowiedniej osłony oczu.**
- **Używać tarczy ścierniej zalecanej przez producenta i prędkość znamionowa powinna być równa lub większa niż prędkość znamionowa elektronarzędzia.** Stosować tarczę ściernią o prędkości liniowej nie mniejszej niż 4800 min⁻¹.
- **Dokładnie zapoznać się z instrukcjami obsługi producenta tarczy ścierniej.**
- **Nie uderzać tarczy ścierniej.** Jeśli obracająca się tarcza ścierna zostanie uderzona, złamie się i spowoduje poważne obrażenia ciała.
- **Nie używać bocznej strony tarczy do szlifowania.** Jeśli boczna strona tarczy ścierniej zostanie użyta do szlifowania, złamie się i spowoduje poważne obrażenia ciała.
- **Osoby nie zaangażowane w pracę nie powinny znajdować się w pobliżu.** Iskry wytwarzane podczas pracy mogą spowodować obrażenia ciała.
- **Jeśli części (zaciski, uszczelki, śruby itp.) są uszkodzone, należy zaprzęść ich używania.** Jeśli tarcza ścierna nie jest stabilnie zamontowana, może ulec uszkodzeniu i spowodować obrażenia ciała.
- **Iskry wytwarzane podczas cięcia należy kierować w bezpiecznym kierunku.** Jeśli w pobliżu znajdują się materiały palne, może być zagrożone bezpieczeństwo.
- **Należy odpowiednio zabezpieczyć obrabiany element.** Mocno zamocowany element nie ulegnie rozzerwaniu i nie spowoduje obrażeń ciała.

Przed rozpoczęciem pracy

- Elektronarzędzia używać tylko do cięcia na sucho.
- Elektronarzędzia używać tylko do cięcia materiału zalecanego przez producenta.
- Przed użyciem ustawić elektronarzędzie na stabilnym poziomym podłożu.

- Nie stosować tarcz tnących o wymiarach (zewnętrznych i otworu mocowania) innych niż zalecane.
- Nigdy nie stosować do tego elektronarzędzia tarcz tnących innych rodzajów (ściernych, diamentowych itd.).
- Zawsze upewnić się, że wszystkie zabezpieczenia chroniące przed przypadkowym dotknięciem tarczy tnącej są prawidłowo zamontowane, sprawne i w doskonałym stanie.
- Nigdy nie pracować ze zdemontowanymi zabezpieczeniami. Uszkodzone zabezpieczenia muszą być natychmiast wymienione.
- Podczas pracy nigdy nie mocować (wiązać, klinowanie itp.) osłon przesuwnych w stanie otwartym.
- Nigdy nie przecinać elementów drewnianych lub elementów wykonanych z innych materiałów niż materiały określone w niniejszej instrukcji. Tarcza tnąca przeznaczona jest tylko do cięcia metalu. Jeśli tarcza zostanie użyta do cięcia drewna (lub innych materiałów), może ulec deformacji w wyniku przegrzania. Takie zdeformowanie tarczy może być przyczyną poważnego zranienia użytkownika lub innych osób znajdujących się w pobliżu elektronarzędzia.
- Uchwyt elektronarzędzia utrzymywać w stanie czystym, niezabrudzony smarami, aby panować nad elektronarzędziem i zapewnić bezpieczną pracę.

W czasie pracy elektronarzędziem

- Nigdy nie stawać na elektronarzędziu - jeśli narzędzie się odwróci lub jeśli użytkownik przypadkowo dotknie tarczy tnącej, może zostać poważnie zraniony.
- Ręce trzymać w bezpiecznej odległości od tarczy tnącej.
- Podczas pracy stać z boku płaszczyzny wirowania tarczy tnącej.
- Podczas pracy kontrolować położenie przewodu zasilania (powinien znajdować się zawsze z tyłu narzędzia). Nie dopuszczać, aby przewód owijał się wokół nóg lub rąk.
- Nigdy nie rozpoczynać cięcia, zanim tarcza tnąca nie osiągnie pełnych obrotów.
- Zawsze obrabiać tylko jeden element jednocześnie - tylko wtedy można go zamocować prawidłowo.
- Podczas obrabiania długich elementów stosować zaciski kłamrowe oraz zapewnić podparcie drugiego końca elementu. Nigdy nie używać drugiej osoby do przytrzymywania obrabianego elementu.
- Nigdy nie usuwać trocin lub odpadów z cięcia, jeśli silnik elektronarzędzia pracuje.
- Jeśli podczas pracy tarcza tnąca zakleszczy się w obrabianym elemencie lub zostanie zablokowana przez odpady, natychmiast wyłączyć elektronarzędzie i dopiero wtedy usunąć przyczynę zakleszczenia.
- Kurz powstający podczas pracy może być szkodliwy dla zdrowia, łatwopalny lub zagrażający wybuchem, trzeba w odpowiednim czasie sprzątać miejsce pracy i używać środków ochrony indywidualnej.
- Podczas pracy jest możliwy wyrzut iskier i drobnych metalowych cząstek, które mogą stać się przyczyną urazu pracującego lub osób przebywających w pobliżu. Należy używać środków ochrony indywidualnej (okulary, maska ochronna), jak również odpowiednio urządzić miejsce pracy.
- Nie obrabiać materiałów zawierających azbest. Azbest jest materiałem kancerogennym.
- Nie wolno używać elektronarzędzia do cięcia elementów wykonanych z magnezu lub jego stopów.
- Unikać wyłączenia silnika elektronarzędzia pod obciążeniem.







- Unikać przegrzania elektronarzędzia podczas używania go przez dłuższy czas.

Po zakończeniu pracy

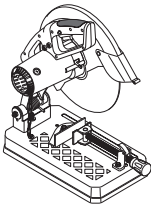
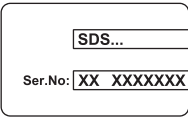
- Elektronarzędzie można usunąć z miejsca pracy dopiero po wyłączeniu go i całkowitym zatrzymaniu się tarczy tnącej.
- Nigdy nie próbować zatrzymywać tarczy tnącej obracaną siłą bezwładności za pomocą blokady wrzeczona lub poprzez wywieranie siły na boczną powierzchnię tarczy. W przypadku używania blokady wrzeczona do hamowania tarczy elektronarzędzie może się uszkodzić, a gwarancja zostanie unieważniona.
- Tarcze tnące podczas pracy nagrzewają się do wysokiej temperatury - nie dotykać ich, zanim nie ostygną.

Symbole stosowane w instrukcji

Należy zapamiętać znaczenie następujących symboli stosowanych w instrukcji obsługi. Poprawna interpretacja symboli pozwoli na właściwe i bezpieczne użycie elektronarzędzia.

Symbol	Znaczenie
	Stacjonarna piła do cięcia Sekcje szare - miękki uchwyt (z izolowaną powierzchnią).
	Naklejka z numerem seryjnym: SDS... - model; XX - data produkcji; XXXXXXXX - numer seryjny.
	Należy przeczytać wszystkie instrukcje dotyczące bezpieczeństwa.
	Nosić gogle ochronne.
	Nosić ochronę słuchu.
	Nosić maskę przeciwpyłową.
	Nosić rękawice ochronne.

Symbol	Znaczenie
	Przed montażem lub regulacją odłączyć elektronarzędzie od zasilania.
	Kierunek ruchu.
	Kierunek obrotów.
	Zablokowany.
	Odblokowany.
	Zabronione.
	Przedmiot obrabiany w kształcie rury okrągłej.
	Przedmiot obrabiany w kształcie rury kwadratowej.
	Przedmiot obrabiany w kształcie rury prostokątnej.
	Przedmiot obrabiany w kształcie kątownika.
	Podwójna izolacja / klasa ochrony.
	Uwaga. Ważne.
	Znak oznaczający, że produkt jest zgodny z podstawowymi wymogami dyrektywy UE i zharmonizowanych norm UE.
	Pomocne informacje.
	Nie wyrzucać elektronarzędzia do śmieci domowych.

Przeznaczenie elektronarzędzia DWT

Elektronarzędzie przeznaczone jest do stacjonarnego cięcia na sucho elementów metalowych, profili, rur itp.

Elektronarzędzie jest przeznaczone tylko dla użytkowników praworęcznych.

Części składowe elektronarzędzia

- 1 Otwory wentylacyjne
- 2 Korpus
- 3 Uchwyt do przenoszenia
- 4 Przycisk blokujący przełącznik wł. / wyt.
- 5 Przełącznik wł. / wyt.
- 6 Uchwyt
- 7 Osłona
- 8 Blokada wrzeczona
- 9 Osłona ruchoma
- 10 Tarcza tnąca *
- 11 Płyta podstawy
- 12 Łańcuch
- 13 Śruba regulacji głębokości cięcia
- 14 Nakrętka blokowania śruby regulacji głębokości cięcia
- 15 Klucz płaski *
- 16 Śruba regulacyjna
- 17 Płytki oporowa
- 18 Płytki dociskowa
- 19 Śruba dociskowa
- 20 Dźwignia zaciskowa
- 21 Pokrętko śruby dociskowej
- 22 Śruba skrzydełkowa
- 23 Osłona
- 24 Śruba płytki ochronnej
- 25 Płytki ochronna
- 26 Kołek
- 27 Uchwyt blokady (do przenoszenia)
- 28 Skala
- 29 Wrzeczono
- 30 Kołnier wewnętrzny
- 31 Kołnier zewnętrzny
- 32 Podkładka
- 33 Wkręt mocujący tarczę tnącą

* Opcjonalnie

Nie wszystkie akcesoria zilustrowane lub opisane są włączone do standardowej opcji.

Montaż i regulacja elementów elektronarzędzia

Przed przystąpieniem do wykonywania wszystkich procedur elektronarzędzie należy koniecznie odłączyć od sieci elektrycznej.



Nie dokręcać elementów złącznych zbyt mocno, aby uniknąć zniszczenia gwintu.



Montaż / demontaż / ustawianie niektórych elementów wykonuje się tak samo dla wszystkich modeli elektronarzędzia, w takim przypadku na ilustracjach nie są podane typy modeli.

Pozycja transportowa (patrz rys. 1-2)

Elektronarzędzie można przenosić tylko wtedy, gdy znajduje się w pozycji transportowej (korpus złożony do dołu i zamocowany). Podczas przenoszenia elek-

Elektronarzędzie musi być trzymane tylko za uchwyt do przenoszenia 3 lub od spodu płyty podstawy 11. Przed rozpoczęciem prac ustawić elektronarzędzie w pozycję do pracy.

[SDS21-355 DN]

- Lekko docisnąć uchwyt roboczy 6 (patrz rys. 1.1).
- Zdjąć łańcuch 12 z kołka 26 i płynnie podnieść korpus. Lekko opuścić obudowę i założyć ogniwo łańcucha 12 na kołek 26 (patrz rys. 1.2-1.3).
- Aby ustawić elektronarzędzie w pozycji do transportu, wykonać powyższe czynności w odwrotnej kolejności.

[SDS24-355 DN]

- Lekko docisnąć uchwyt roboczy 6 (patrz rys. 2.1).
- Przesunąć uchwyt blokady 27, jak pokazano na rys. 2.2.
- Umieść ostrożnie korpus (patrz rys. 2.3).
- Aby ustawić elektronarzędzie w pozycji do transportu, wykonać powyższe czynności w odwrotnej kolejności.

Regulacja głębokości cięcia (patrz rys. 3)

Za pomocą śruby 13 i nakrętki blokującej 14 wyregulować głębokość cięcia tak, aby tarcza tnąca 10 w swoim najniższym położeniu nie dotykała elementów konstrukcyjnych elektronarzędzia (patrz rys. 3).

- Poluzować nakrętkę blokującą 14.
- Ustawić głębokość cięcia, wkręcając lub wykręcając śrubę 13.
- Dokręcić nakrętkę blokującą 14.

Montaż i demontaż płytki ochronnej (patrz rys. 4)

Rys. 4 przedstawia sposób montażu / demontażu płytki ochronnej 25.

Ustawianie kąta cięcia (patrz rys. 5)

- Poluzować śruby regulacyjne 16 za pomocą klucza 15 (patrz rys. 5.1).
- Ustawić wymagany kąt cięcia poprzez obracanie płytki oporowej 17. Kąt ustawia się według wskaźnika na skali 28 (patrz rys. 5.2).
- Dokręcić śruby regulacyjne 16 za pomocą klucza 15 (patrz rys. 5.3).

Ustawianie szerokości cięcia (patrz rys. 6)

- Odkręcić śruby regulacyjne 16 za pomocą klucza 15 (patrz rys. 6.1).
- Ustawić wymaganą szerokość cięcia poprzez przesuwanie płytki oporowej 17 (patrz rys. 6.2).
- Ustawić otwory w płycie oporowej 17, w osi z gwintowanymi otworami w płycie podstawy 11 i dokręcić śruby regulacyjne 16 za pomocą klucza 15.

Montaż / wymiana tarczy tnącej (patrz rys. 7-10)



Po zamontowaniu tarczy tnącej, a przed rozpoczęciem pracy uruchomić elektronarzędzie i pozostawić je pracujące na biegu jałowym przez około 30 sekund.

Nie wolno używać tarczy tnącej, która wykazuje bicia promieniowe lub powoduje zwiększoną wibrację elektronarzędzia.



Podczas montowania / wymiany tarczy tnącej należy używać rękawic ochronnych.

- Umieścić korpus do najwyższego położenia.
- Dotyczy modelu **SDS21-355 DN**. Poluzować śrubę skrzydełkową 22 i przesunąć osłonę 23 w górę, jak pokazano na rysunku 7.1.
- Dotyczy modelu **SDS24-355 DN**. Podnieść osłonę ruchomą 9 w najwyższe położenie (patrz rys. 9.1).
- Przesunąć blokadę wrzeciona 8 w prawo i przytrzymać ją, następnie nałożyć klucz 15 na wkręt 33 i obracać nim, aby zamocować tarczę tnącą 10 w położeniu zamocowania. Nacisnąć i przytrzymać blokadę wrzeciona 8, odkręcić wkręt 33 za pomocą klucza 15 (patrz rys. 7.2, 9.2).
- Zdemontować z wrzeciona 29: podkładkę 32, kołnierz zewnętrzny 31, tarczę tnącą 10 i kołnierz wewnętrzny 30 (patrz rys. 8.1, 10.1).
- Oczyszczyć elementy mocujące miękką szczotką i zamontować na wrzecionie 29: kołnierz wewnętrzny 30, tarczę tnącą 10, kołnierz zewnętrzny 31 i podkładkę 32. Przestrzegać kolejności montowanych części; podczas montażu nie zakładać części ukośnie i nie odwracać kołnierzy (patrz rys. 8.2, 10.2).
- Nacisnąć i przytrzymać blokadę wrzeciona 8, dokręcić śrubę 24 za pomocą klucza 15. Następnie zwolnić blokadę wrzeciona 8.
- Upewnić się, że tarcza tnąca 10 nie dotyka żadnych elementów elektronarzędzia i obraca się swobodnie.
- Dotyczy modelu **SDS21-355 DN**. Przesunąć osłonę 23 w dół i dokręcić śrubę skrzydełkową 22.
- Dotyczy modelu **SDS24-355 DN**. Przesunąć osłonę ruchomą 9 w jej normalne położenie.

Przygotowanie elektronarzędzia do pracy

Zawsze używać właściwego napięcia zasilania: napięcie źródła zasilania musi być zgodne z danymi znajdującymi się na tabliczce identyfikacyjnej.

Włączanie / wyłączenie elektronarzędzia

Włączenie chwilowe

Aby włączyć elektronarzędzie, nacisnąć i trzymać wciśnięty wyłącznik 5, aby wyłączyć - zwolnić wyłącznik.

Włączenie na stałe

Włączanie:
Wcisnąć wyłącznik 5 i zablokować go w tym położeniu przyciskiem blokady 4.

Wyłączenie:
Nacisnąć i zwolnić wyłącznik 5.

Zalecenia dotyczące posługiwania się elektronarzędziem

- Umieścić elektronarzędzie na stole roboczym i najlepiej przymocować je śrubami lub zaciskami (patrz rys. 11).

- Jeśli trzeba, ustawić urządzenie mocujące cięty element na wymaganą szerokość i wymagany kąt cięcia (sposób wykonania tego opisany jest powyżej).
- Podnieść dźwignię dociskową **20** i przesunąć śrubę dociskową **19**, aż płytka dociskowa **18** dotknie ucinanego elementu (patrz rys. 12.1).
- Opuścić dźwignię dociskową **20** i obracać pokrętkiem **21**, aby zamocować ucinany element (patrz rys. 12.2-12.3). Nie dopuszczać do przekrzywienia mocowanego elementu ucinanego.
- Uruchomić elektronarzędzie, poczekać, aż tarcza tnąca **10** osiągnie pełne obroty.
- Płynnie pociągnąć korpus ku dołowi i wykonać cięcie.
- Nie przeciążać elektronarzędzia (zwłaszcza podczas cięcia profili metalowych, konstrukcji płytowych itp.), ponieważ spowoduje to przeciążenie silnika i może uszkodzić tarczę tnącą. Elektronarzędzie wymaga odpowiedniego czasu na wykonanie danej pracy.
- Wyłączyć elektronarzędzie, poczekać, aż tarcza tnąca **10** zatrzyma się całkowicie.
- Podnieść płynnie korpus elektronarzędzia.
- Aby wyjąć ucinany element, podnieść dźwignię dociskową **20** i wysunąć śrubę dociskową **19**.

Konserwacja elektronarzędzia / profilaktyka

Przed przystąpieniem do wykonywania wszystkich procedur elektronarzędzie należy koniecznie odłączyć od sieci elektrycznej.

Czyszczenie narzędzia elektrycznego

Nieodzownym warunkiem bezpiecznej i długotrwałej eksploatacji narzędzia elektrycznego jest zachowanie

go w czystości. Podczas długotrwałej obróbki metalu wewnątrz elektronarzędzia może zbierać się elektroprzewodzący pył. Regularnie czyścić narzędzie elektryczne strumieniem sprężonego powietrza, kierując go na otwory powietrza 1.

Usługi posprzedażne

Nasz serwis posprzedażny odpowie na Państwa pytania dotyczące konserwacji i naprawy produktu oraz części zamiennych. Informacje dotyczące centrów serwisowych, schematów i części zamiennych można znaleźć na stronie: www.dwt-pt.com.

Transport elektronarzędzi

- W żadnym wypadku nie dopuścić do uderzeń mechanicznych podczas transportu.
- Do załadunku lub rozładunku nie stosować urządzeń zaciskających.

Ochrona środowiska



Przetwarzaj surowce zamiast je wyrzucać.

Elektronarzędzie, akcesoria i opakowanie muszą być rozdzielone w celu przyjaznego dla środowiska przetworzenia ich.

Elementy plastikowe są oznakowane wg kategorii recyklingu.

Te instrukcje są wydrukowane na wtórnie przetworzonym papierze, wyprodukowanym bez użycia chloru.

Zastrzegamy możliwość wprowadzania zmian.

Polski

Specifikace elektronářadí

SDS24-355 DN

SDS21-355 DN

Kotoučová dělicí pila

[110-127 V ~50/60 Hz]
[220-230 V ~50/60 Hz]

748083
748069

Číslo elektronářadí

SDS24-355 DN

748090
748076

Číslo elektronářadí

Jmenovitý výkon

[W]

2180

2400

Výkon

[W]

1125

1335

Proud při napětí

110-127 V [A]
220-230 V [A]

17
10

19
11

Volnooběžné otáčky

[min⁻¹]

3400

3900

Max. Ø rezného kotouče

[mm]
[palec]

355
14"

355
14"

Ø vrtání rezného kotouče

[mm]
[palec]

25.4
1"

25.4
1"

Max. tloušťka rezného kotouče

[mm]
[palec]

3.5
9/64"

3.5
9/64"

Maximální velikost rezaného obrobku:

○ obrobek s kruhovým průřezem
(průměr, řezání pod úhlem 0° / 45°)

100 / 100
4" / 4"

100 / 100
4" / 4"

◻ obrobek s čtvercovým průřezem
(délka x výška, řezání pod úhlem 0° / 45°)

109 x 109 / 106 x 106
4-19/64" x 4-19/64" / 4-11/64" x 4-11/64"

114 x 114 / 99 x 99
4-31/64" x 4-31/64" / 3-57/64" x 3-57/64"

◻ obrobek s obdélníkovým průřezem
(délka x výška, řezání pod úhlem 0° / 45°)

189 x 57 / 139 x 57
7-7/16" x 2-1/4" / 5-15/32" x 2-1/4"

194 x 58 / 139 x 58
7-41/64" x 2-9/32" / 5-15/32" x 2-9/32"

∧ úhlový obrobek
(délka x výška; řezání pod úhlem 0° / 45°)

109 x 109 / 106 x 106
4-19/64" x 4-19/64" / 4-11/64" x 4-11/64"

114 x 114 / 99 x 99
4-31/64" x 4-31/64" / 3-57/64" x 3-57/64"

Hmotnost

[kg]
[lb]

13.7
30.21

14
30.87

Třída bezpečnosti

[dB(A)]

□ / II

□ / II

Akustický tlak

[dB(A)]

—

—

Výkon zvuku

[dB(A)]

—

—

Váhové vibrace

[m/s²]

—

—

Informace o hluku



Překračuje-li akustický tlak hodnotu 85 dB(A), používejte vždy ochranu sluchu.



Prohlášení o shodě

Prohlašujeme na výhradní zodpovědnost, že výrobek popsaný v části "Specifikace elektronářadí" splňuje všechna příslušná ustanovení směrnice 2006/42/EC včetně jejích změn a je v souladu s následujícími normami:

EN 61029-1,
EN 61029-2-10.

Manažer
certifikace

Wu Cunzhen

* - pro elektrické nářadí s napájecím napětím 220-230 V.

Merit Link International AG
Stabio, Švýcarsko, 05.03.2020

Obecná bezpečnostní pravidla



UPOZORNĚNÍ - Z důvodu snížení rizika je uživatel povinen přečíst si tento návod k použití!



UPOZORNĚNÍ! Přečtete si všechna bezpečnostní upozornění a pokyny. Nedodržení těchto upozornění a pokynů může vést k úrazu elektrickým proudem, požáru nebo vážnému úrazu.

Veškerá upozornění a pokyny uschovejte pro budoucí použití.

Pojem "elektronářadí" užívaný v upozorněních odkazuje na vaše elektronářadí napájené ze sítě (s kabelem) nebo akumulátorem (bez kabelu).

Bezpečnost v pracovním prostoru

- **Pracovní prostor udržujte v čistotě a dobře osvětlený.** V neuklizených nebo neosvětlených prostorách dochází často k úrazům.
- **Nepoužívejte elektronářadí ve výbušném prostředí, jako například v blízkosti hořlavých kapalin, plynů nebo prachu.** Elektronářadí je zdrojem jiskření, které může způsobit vznícení prachu nebo výparů.
- **Při práci s elektronářadím udržujte děti a okolostojící v dostatečné vzdálenosti.** Rozptýlení může být příčinou ztráty kontroly.

Elektrická bezpečnost

- **Zástrčka elektronářadí se musí shodovat se zásuvkou. Zástrčku nikdy neupravujte. S uzemněným (ukostřeným) elektronářadím nepoužívejte rozbočovací zásuvky.** Neupravené zástrčky a shodné zásuvky snižují riziko úrazu elektrickým proudem.
- **Dbejte, aby nedošlo ke kontaktu těla s uzemněnými nebo ukostřenými povrchy, jako například potrubí, radiátory, sporáky a chladničky.** Pokud je

vaše tělo uzemněno, hrozí zvýšené riziko úrazu elektrickým proudem.

- **Elektronářadí nevystavujte dešti ani vlhkému prostředí.** Voda v elektronářadí zvyšuje riziko úrazu elektrickým proudem.
- **Kabel slouží výhradně k určenému použití. Kabel nikdy nepoužívejte k přenášení, tahání nebo odpojování elektronářadí. Kabel chraňte před teplem, olejem, ostrými hranami a pohyblivými částmi.** Poškozené nebo zapletené kabely zvyšují riziko úrazu elektrickým proudem.
- **Při práci s elektronářadím venku používejte prodlužovací kabel vhodný pro venkovní použití.** Použití kabelu vhodného pro venkovní použití snižuje riziko úrazu elektrickým proudem.
- **Pokud s elektronářadím pracujete ve vlhkém prostředí, použijte napájení s proudovým chráničem (RCD).** Použití RCD snižuje riziko úrazu elektrickým proudem. POZNÁMKA! Pojem "proudový chránič (RCD)" může být nahrazen pojmem "přerušovač zemního obvodu (GFCI)" nebo "jistič zemního svodového proudu (ELCB)".
- **Upozornění! Nikdy se nedotýkejte obnažených kovových povrchů na převodovce, stínění apod., jelikož dotek kovových povrchů způsobí rušení elektromagnetických vln a mohlo by dojít ke zranění nebo nehodám.**

Osobní bezpečnost

- **Při práci s elektronářadím buďte pozorní, sledujte, co děláte, a řiďte se zdravým rozumem. Elektronářadí nepoužívejte, pokud jste unavení, pod vlivem návykových látek, alkoholu nebo léků.** Chvilvé nepozornosti při práci s elektronářadím může vést k vážnému úrazu.
- **Používejte osobní ochranné prostředky. Vždy používejte ochranu očí.** Ochranné prostředky, jako například respirátor, protiskluzová bezpečnostní obuv, přilba nebo chrániče sluchu použité v závislosti na podmínkách mohou snížit riziko úrazu.
- **Dbejte, aby nedošlo k náhodnému spuštění. Před připojením k síti nebo akumulátoru, zvednutím nebo přenášením elektronářadí zkontrolujte, zda je vypínač v poloze vypnuto. Přenášení elektronářadí s prstem na vypínači nebo zapojování elektronářadí se zapnutým vypínačem může způsobit úraz.**
- **Před zapnutím elektronářadí odstraňte všechny seřizovací klíče.** Klíč nasazený na rotující části elektronářadí může způsobit úraz.
- **Nepřeceňujte své síly. Vždy udržujte stabilní postoj a rovnováhu.** Získáte tak lepší kontrolu nad elektronářadím v nečekaných situacích.
- **Vhodně se oblekejte. Nenoste volný oděv nebo šperky. Udržujte vlasy, oděv a rukavice mimo dosah pohyblivých částí.** Volný oděv, šperky nebo dlouhé vlasy mohou být zachyceny pohyblivými částmi.
- **Pokud jsou zařízení uřena k připojení odsávání prachu a sběrného zařízení, dbejte, aby byla správně připojena a řádně používána.** Použití odsávání prachu snižuje nebezpečí způsobená prachem.
- **S přibývajícím zkušenostmi z častého používání nářadí nepřestávejte ignorovat zásady bezpečnosti práce s nářadím.** Nepozornost může ve zlomku vteřiny způsobit vážný úraz.
- **Upozornění! Elektronářadí může při provozu vytvářet elektromagnetické pole.** Toto pole může za určitých okolností narušovat funkci aktivních či pasivních lékařských implantátů. Aby se snížilo riziko váž-

ného nebo smrtelného úrazu, doporučujeme osobám s lékařskými implantáty, aby se poradily před prací s tímto nářadím s lékařem a výrobcem lékařského implantátu.

Použití a péče o elektronářadí

- Osoby se sníženými psychofyzickými nebo duševními schopnostmi, např. děti, nesmí elektronářadí obsluhovat, pokud nejsou pod dohledem nebo poučení o správném používání elektronářadí osobou odpovědnou za jejich bezpečnost.
- **Elektronářadí nepřetěžujte. Pro práci používejte správné elektronářadí.** Správné elektronářadí bude pracovat lépe a bezpečněji rychlostí, pro kterou bylo navrženo.
- **Elektronářadí nepoužívejte, pokud nelze zapnout a vypnout vypínač.** Každé elektronářadí, které nelze ovládat vypínačem, je nebezpečné a musí se nechat opravit.
- **Před seřizováním, výměnou příslušenství nebo uskladněním odpojte elektronářadí ze sítě nebo od akumulátoru.** Tato preventivní bezpečnostní opatření snižují riziko náhodného spuštění elektronářadí.
- **Nepoužívané elektronářadí ukládejte mimo dosah dětí a nedovolte osobám, které se neseznámily s tímto elektronářadím nebo návodem, s elektronářadím pracovat.** V rukou nezkušených uživatelů je elektronářadí nebezpečné.
- **Provádějte údržbu elektronářadí. Zkontrolujte, zda nejsou vychýlené nebo zaklíněné pohyblivé části, poškozené části nebo nenastaly jiné okolnosti, které by mohly ovlivnit funkci elektronářadí. V případě poškození nechte elektronářadí před použitím opravit.** Řada úrazů je způsobena nedostatečnou údržbou elektronářadí.
- **Rezné nástroje udržujte ostré a čisté.** U řádně udržovaných řezných nástrojů s ostrými břity je méně pravděpodobné, že se zaklíní a snáze se ovládají.
- **Používejte elektronářadí, příslušenství, břity atd. podle tohoto návodu s přihlédnutím k pracovním podmínkám a prováděné práci.** Použití elektronářadí k jinému než určenému účelu může vést k nebezpečným situacím.
- **Udržujte rukojeti a povrchy pro úchop v čistotě, bez oleje a maziva.** Kluzké rukojeti nebo povrchy pro úchop neumožňují bezpečnou manipulaci ani ovládání nářadí v nečekaných situacích.
- **Při ovládání elektronářadí držte správně pomocné madlo, které slouží k usnadnění ovládání.** Proto může správné držení snížit riziko nehody nebo zranění.

Servis

- **Servis svého elektronářadí svěřte pouze kvalifikovanému opraváři, který používá pouze originální náhradní díly.** Zůstane tak zachována bezpečnost elektronářadí.
- **Dodržujte pokyny pro mazání a výměnu příslušenství.**

Bezpečnostní pokyny při provozu elektronářadí

- **Nezahajujte řezání, dokud motor nejede do provozní rychlosti.** Pokud začnete řezat dříve, než motor najede do provozní rychlosti, nebude řezaný povrch obrobku rovnoměrný.

- **Na výrobky nesmí působit příliš velká zatížení.** Nesprávný pracovní postup bude mít za následek prasknutí brusného kotouče a poškození motoru.
- **Je nutno ověřit, zda nebude brusný kotouč po povrchu obrobku odskakovat.** Bude-li odskok nového brusného kotouče příliš vysoký, pak brusný kotouč praskne. Bude-li povrchové házení brusného kotouče příliš vysoké, vyměňte kotouč za nový.
- **Je nutno používat ochranu očí.**
- **Prasklý brusný kotouč se nesmí používat.**
- **Nepoužívejte elektronářadí bez řádně nasazeného štítu.**
- **Je nutno používat brusný kotouč doporučený výrobcem, přičemž uvedená rychlost se musí minimálně rovnat rychlosti uvedené na nářadí.** Používejte brusný kotouč s lineární rychlostí nejméně 4800 min⁻¹.
- **Pěčlivě si přečtěte návod k obsluze dodaný výrobcem brusného kotouče.**
- **Nevystavujte brusný kotouč nárazům.** V případě nárazu do otáčejícího se brusného kotouče dojde k jeho poškození a hrozí nebezpečí vážného zranění.
- **K broušení obrobku nepoužívejte brusný kotouč naplocho.** Pokud se k broušení obrobku bude používat brusný kotouč naplocho, dojde k jeho poškození a hrozí nebezpečí vážného zranění.
- **Nepovolané osoby se nesmí přibližovat k místu práce. Jiskry vznikající při provozu mohou způsobit zranění osob.**
- **Poškozené díly (svorky, těsnění, šrouby apod.) nepoužívejte.** Pokud není brusný kotouč při používání upevněn a stabilní, dojde k jeho poškození a hrozí nebezpečí vzniku zranění.
- **Jiskry vznikající při řezání musí směřovat na bezpečné místo.** Pokud se v blízkosti odlétajících jisker nachází hořlavé materiály, mohou vzniknout nebezpečné situace.
- **Provoz nářadí lze zahájit až po spolehlivém upnutí obrobku do pracovního rámu.** Neupevněný obrobek může vylétnout a způsobit zranění.

Před zahájením práce

- **Elektronářadí používejte pouze k řezání za sucha.**
- **Elektronářadí používejte pouze k řezání materiálů doporučených výrobcem.**
- **Před použitím postavte elektronářadí na stabilní vodorovnou plochu.**
- **Nepoužívejte rezné kotouče s rozměry (vnějším a montážním průměrem), které se neshodují s doporučenými rozměry.**
- **V tomto elektronářadí nikdy nepoužívejte jiné typy řezných kotoučů (pilové kotouče, diamantové rezné kotouče atd.).**
- **Zajistěte, aby všechna zařízení, která zabraňují neúmyslnému styku s řezným kotoučem, byla řádně upevněna, funkční a v bezvadném stavu.**
- **Nikdy nepracujte s demontovanými ochrannými zařízeními.** Poškozená ochranná zařízení musí být neprodleně vyměněna.
- **Při práci nikdy neupevňujte (nepoutejte, nezaklíníte atd.) posuvné ochranné kryty v otevřené poloze.**
- **Elektronářadí nepoužívejte k řezání obrobků nebo dílců ze dřeva nebo jiných materiálů, které nejsou uvedeny v této příručce.** Řezný kotouč je určen pouze k řezání kovu. Pokud kotoučem řežete dřevo (nebo jiné materiály), může dojít ke změně jeho tvaru v důsledku přehřátí. Taková deformace může vést k vážnému úra-

zu obsluhy nebo osob v bezprostřední blízkosti elektronářadí.

- Kvůli ovládní a bezpečnosti provozu udržujte držadlo elektronářadí v čistotě, bez mastnoty.

Při práci











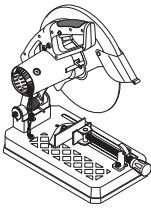
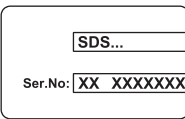

- Nikdy se nestavte na elektronářadí - pokud se převrátí nebo se neúmyslně dotknete řezného kotouče, může dojít k závažnému úrazu.
- Dodržujte bezpečnou vzdálenost od řezného kotouče.
- Při práci stůjte mimo rovinu otáčení řezného kotouče.
- Při práci sledujte napájecí kabel (vždy by měl být za nástrojem). Dbejte, aby se vaše nohy nebo paže do kabelu nezamotaly.
- Řezat je možno až poté, kdy kotouč dosáhne plné rychlosti.
- Vždy zpracovávejte pouze jeden přířez je to jediný způsob, jak přířez řádně upnout.
- Při zpracování dlouhých přířezů použijte upínací zařízení a nezapomeňte podepřít delší stranu přířezu. Nikdy nenechávejte třetí osobu držet opracovávaný přířez.
- Nikdy neodstraňujte odřezky přířezu, když je motor elektronářadí v chodu.
- Pokud se během práce řezný kotouč zasekne do přířezu nebo se zablokuje odřezky, elektronářadí neprodleně vypněte, a teprve pak odstraňte příčinu poruchy řezného kotouče.
- Prach vzniklý během práce s bruskou může být zdraví nebezpečný, hořlavý nebo výbušný. Udržujte čistotu na pracovišti a používejte osobní ochranné pomůcky.
- Během práce s bruskou může docházet ke vzniku jisker a k odštěpování malých kousků materiálu. To může vést k ohrožení zdraví obsluhy i blízko stojících osob. Vždy používejte osobní ochranné pomůcky (ochranné brýle a ochrannou masku) a zajistěte vhodnou organizaci pohybu osob na pracovišti.
- Nepracujte s materiály, které obsahují azbest. Azbest je karcinogenní.
- Je zakázáno používat elektronářadí pro řezání obrobků vyrobených z magnézia nebo jeho sloučenin.
- Nevypínejte motor, pokud je zařízení zatíženo.
- Pokud používáte elektronářadí delší dobu, dbejte, aby se nepřehřivalo.









Po dokončení práce

- Elektronářadí z pracoviště přesouvejte, pouze pokud je vypnuté a řezný kotouč se zcela zastavil.
- Nikdy se nepokoušejte zpomalit setrvačnou rotaci řezného kotouče pomocí pojistky vřetena nebo tlakem na boční stranu řezného kotouče. Pokud použijete pojistku vřetena k tomuto účelu, dojde k poškození elektronářadí a záruka zaniká.
- Rezné kotouče se mohou při práci velmi zahřívát - nedotýkejte se jich, dokud nevychladnou.

Symbole použité v příručce

V příručce jsou použity následující symboly, zapamatujte si prosím jejich význam. Správná interpretace symbolů Vám umožní správné a bezpečné použití elektronářadí.

Symbol	Význam
	Kotoučová dělicí pila Části označené šedou - měkké držadlo (s izolováním povrchem).
	Štítek s výrobním číslem: SDS... - model; XX - datum výroby; XXXXXXXX - výrobní číslo.
	Přečtěte si všechny bezpečnostní předpisy a pokyny.
	Používejte ochranné brýle.
	Používejte chrániče sluchu.
	Používejte respirátor.
	Používejte ochranné rukavice.
	Před instalací nebo nastavením elektronářadí odpojte od sítě.
	Směr pohybu.
	Směr otáčení.
	Zablokovaný.
	Odblokovaný.
	Zakázáno.

Symbol	Význam
	Obrobek z trubky s kulatým průřezem.
	Obrobek z trubky se čtvercovým průřezem.
	Obrobek z trubky s obdélníkovým průřezem.
	Úhlový obrobek.
	Dvojitá izolace / třída ochrany.
	Pozor. Důležité.
	Značka, která potvrzuje, že výrobek splňuje základní požadavky evropských směrníc a harmonizovaných norem.
	Užitečné informace.
	Elektronářadí nevhazujte do kontejneru s komunálním odpadem.

Způsob použití elektronářadí DWT

Elektronářadí je určeno k řezání kovových obrobků, profilů, trubek atd. za sucha ve stabilní poloze. Elektronářadí je navrženo pro praváky.

Součásti elektronářadí

- Větrací otvory
- Tělo
- Držadlo
- Pojistka pro spínač zap. / vyp.
- Spínač zap. / vyp.
- Rukojeť
- Ochranný kryt
- Pojistka vřetena
- Pohyblivý ochranný kryt
- Řezný kotouč *
- Základová deska
- Řetěz
- Stavěcí šroub hloubky řezu
- Pojistná matice stavěcího šroubu hloubky řezu
- Klíč *
- Stavěcí šroub
- Stavitelná zarážka
- Otočná zarážka
- Vodící šroub
- Sklopná páčka

- Upínací páčka
- Křídlový šroub
- Kryt
- Šroub ochranného krytu
- Ochranný kryt
- Čep
- Rukojeť s pojistkou (pro přenos)
- Stupnice
- Vřeteno
- Vnitřní příruba
- Vnější příruba
- Podložka
- Upínací šroub řezného kotouče

* Volitelné příslušenství

Standardní dodávka nemusí obsahovat veškerá příslušenství uvedená na obrázku nebo popsána v textu.

Montáž a nastavení součástí elektronářadí

Než začnete provádět údržbu elektronářadí, vždy je odpojte ze sítě.



Spojovací materiál nedotahujte příliš, zabráníte tak poškození závitu.



Montáž / demontáž / nastavení některých prvků je stejné pro všechny modely elektronářadí; v takovém případě nejsou u obrázku uváděny specifické modely.

Převážná poloha (viz obr. 1-2)

Elektronářadí lze přesouvat, pouze pokud je v přepravní poloze (tělo sklopené a upevněné). Při přesunu držte elektronářadí pouze za držadlo 3 nebo zespod základny 11.

Před zahájením práce uveďte elektronářadí do provozní polohy.

[SDS21-355 DN]

- Lehce stiskněte rukojeť 6 (viz obr. 1.1).
- Sejměte řetěz 12 z čepu 26 a plynule zvedněte tělo. Lehce spusťte kryt a nasadte články řetězu 12 na čep 26 (viz obr. 1.2-1.3).
- Pro uvedení elektronářadí do přenosové polohy proveďte uvedené kroky v opačném pořadí.

[SDS24-355 DN]

- Lehce stiskněte rukojeť 6 (viz obr. 2.1).
- Přesuňte rukojeť s pojistkou 27, jak je znázorněno na obr. 2.2.
- Plynule zdvihnete tělo (viz obr. 2.3).
- Pro uvedení elektronářadí do přenosové polohy proveďte uvedené kroky v opačném pořadí.

Nastavení řezné hloubky (viz obr. 3)

Pomocí šroubu 13 a pojistné matice 14 nastavte hloubku řezu tak, aby se řezný kotouč 10 v nejnižší poloze nedotýkal konstrukce elektronářadí (viz obr. 3).

- Uvolněte pojistnou matici **14**.
- Nastavte řeznou hloubku otáčením šroubu **13** nebo matice.
- Dotáhněte pojistnou matici **14**.

Instalace a demontáž ochranného krytu (viz obr. 4)

Obr. 4 zobrazuje postup montáže / demontáže ochranného krytu **25**.

Nastavení řezného úhlu (viz obr. 5)

- Povolte stavěcí šrouby **16** pomocí klíče **15** (viz obr. 5.1).
- Otočením stavěcí zářázky **17** nastavte požadovaný řezný úhel. Úhel se nastavuje podle stupnice **28** (viz obr. 5.2).
- Utáhněte stavěcí šrouby **16** pomocí klíče **15** (viz obr. 5.3).

Nastavení řezné šířky (viz obr. 6)

- Odšroubujte stavěcí šrouby **16** pomocí klíče **15** (viz obr. 6.1).
- Zvolte požadovanou řeznou šířku posunem stavěcí zářázky **17** (viz obr. 6.2).
- Vyrovnějte otvory ve stavitelné zářazce **17** se závitovými otvory v základové desce **11** a klíčem **15** utáhněte stavěcí šrouby **16**.

Nasazení / výměna řezného kotouče (viz obr. 7-10)



Nasadte řezný kotouč a než začnete s elektronářadím pracovat, aspoň na půl minuty jej na zkoušku zapněte. Je přísně zakázáno používat řezný kotouč, který by mohl způsobovat radiální nebo axiální házení a vibrace elektronářadí.



Při nasazování / výměně řezného kotouče použijte ochranné rukavice.

- Zdvihněte tělo do nejvyšší polohy.
- Pro model **SDS21-355 DN**. Povolte křídlový šroub **22** a posuňte kryt **23** nahoru, jak je znázorněno na obrázku 7.1.
- Pro model **SDS24-355 DN**. Zvedněte pohyblivý ochranný kryt **9** do nejvyšší polohy (viz obr. 9.1).
- Přesuňte pojistku vřetena **8** doprava a držte ji, nasadte na šroub **33** klíč **15** a otočte jím, abyste upevnili řezný kotouč **10** ve stabilní poloze. Stiskněte a držte pojistku vřetena **8**, odšroubujte šroub **33** pomocí klíče **15** (viz obr. 7.2, 9.2).
- Odmontujte z vřetena **29**: podložku **32**, vnější přírubu **31**, řezný kotouč **10** a vnitřní přírubu **30** (viz obr. 8.1, 10.1).
- Očistěte upínací prvky měkkým kartáčem a namontujte na vřeteno **29**: vnitřní přírubu **30**, řezný kotouč **10**, vnější přírubu **31** a podložku **32**. Dodržujte pořadí instalace montážních dílů, při montáži dbejte na vyrovnání dílů a nepřevracejte příruby (viz obr. 8.2, 10.2).
- Stiskněte a držte pojistku vřetena **8**, utáhněte šroub **24** pomocí klíče **15**. Pak uvolněte pojistku vřetena **8**.
- Dbejte, aby se řezný kotouč **10** nedotýkal žádného prvku elektronářadí a volně se otáčel.
- Pro model **SDS21-355 DN**. Posuňte kryt **23** dolů a utáhněte křídlový šroub **22**.

- Pro model **SDS24-355 DN**. Přesuňte pohyblivý ochranný kryt **9** na původní místo.

Práce s elektronářadím

Používejte jen správné napájecí napětí: hodnota napájecího napětí musí odpovídat informaci uvedené na identifikačním štítku elektronářadí.

Zapnutí / vypnutí elektronářadí

Krátkodobé zapnutí / vypnutí

Pokud chcete nářadí krátkodobě zapnout, stiskněte a podržte vypínač **5**. Po uvolnění vypínače se nářadí opět vypne.

Dlouhodobé zapnutí / vypnutí

Zapnutí:

Stiskněte spínač **5** a zajistěte ho v poloze pomocí pojistného tlačítka **4**.

Vypnutí:

Stiskněte a uvolněte hlavní vypínač **5**.

Doporučení pro práci s elektronářadím

- Umístěte elektronářadí na pracovní stůl, a pokud možno, upevněte jej šrouby nebo upínáky (viz obr. 11).
- V případě potřeby nastavte požadovanou šířku upínacího zařízení pro řezání obrobku a potřebný řezný úhel (podle výše uvedeného postupu).
- Zdvihněte sklopnou páčku **20** a posuňte vodicí šroub **19** tak, aby se otočná zářazka **18** dotýkala obrobku (viz obr. 12.1).
- Sklopte sklopnou páčku **20** a otáčením upínací páčky **21** upevněte obrobek (viz obr. 12.2-12.3). Dbejte, aby nedošlo k vychýlení nebo naklonění obrobku.
- Spusťte elektronářadí a nechte řezný kotouč **10** ztočit plnou rychlostí.
- Plynule sklopte tělo elektronářadí a provedte řez.
- Elektronářadí nepřetěžujte (zejména při řezání kovových profilů, panelových prvků atd.), dojde k přetížení motoru a poškození řezného kotouče. Provedení řezu vyžaduje dostatek času.
- Vypněte elektronářadí a vyčkejte, dokud se řezný kotouč **10** zcela nezastaví.
- Plynule zdvihněte tělo elektronářadí.
- Obrobek vyjměte tak, že zdvihnete sklopnou páčku **20** a posunete vodicí šroub **19** zpět.

Údržba elektronářadí / preventivní opatření

Než začnete provádět údržbu elektronářadí, vždy je odpojte ze sítě.

Čištění elektronářadí

Nezbytnou podmínkou pro dlouhodobé a bezpečné používání tohoto elektronářadí je jeho čistota. Během dlouhodobého opracování kovu se uvnitř nářadí může akumulovat vodivý prach. Větrací otvory **1** pravidelně čistěte stlačeným vzduchem.

Poprodejní a aplikační servis

Náš poprodejní servis odpoví na Vaše dotazy k údržbě a opravě Vašeho výrobku a také k náhradním dílům. Informace o servisních střediscích, schématech dílů a informace o náhradních dílech naleznete také na adrese: www.dwt-pt.com.

Přeprava elektronářadí

- V žádném případě nesmí na obal při přepravě působit žádný mechanický vliv.
- Při nakládání / vykládání není povoleno používat žádný druh technologie, který pracuje na principu sevření obalu.

Ochrana životního prostředí



Suroviny nelikvidujte jako odpad, ale recyklujte je.

Elektronářadí, její příslušenství a obalové materiály by měly být zlikvidovány v souladu se zásadami recyklace surovin a ochrany životního prostředí.

Na umělohmotných součástkách je uvedeno jejich označení pro tříděnou recyklaci.

Tento návod je vytištěn na recyklovaném papíře vyrobeném bez použití chlóru.

Výrobce si vyhrazuje právo na změny.

Česky

Špecifikácie elektronáradia

SDS24-355 DN

SDS21-355 DN

Koťúčová deliaca píla

[110-127 V ~50/60 Hz]
[220-230 V ~50/60 Hz]

748090
748076

Menovitý výkon

[W]

2180

2400

Výkon

[W]

1125

1335

Prúd pri napätí

110-127 V [A]
220-230 V [A]

17
10

19
11

Voľnobežné otáčky

[min⁻¹]

3400

3900

Max. Ø pilového kotúča

[mm]
[palc]

355
14"

355
14"

Ø vrtania pilového kotúča

[mm]
[palc]

25.4
1"

25.4
1"

Max. hrúbka pilového kotúča

[mm]
[palc]

3.5
9/64"

3.5
9/64"

Maximálna veľkosť rezaného obrobku:

○ obrobok s kruhovým prierezom
(priemer, rezanie pod uhlom 0° / 45°)

100 / 100
4" / 4"

100 / 100
4" / 4"

◻ obrobok so štvorcovým prierezom
(dĺžka x výška, rezanie pod uhlom 0° / 45°)

[mm]
[palc]

109 x 109 / 106 x 106
4-19/64" x 4-19/64" / 4-11/64" x 4-11/64"

114 x 114 / 99 x 99
4-31/64" x 4-31/64" / 3-57/64" x 3-57/64"

◻ obrobok s obdĺžnikovým prierezom
(dĺžka x výška, rezanie pod uhlom 0° / 45°)

[mm]
[palc]

189 x 57 / 139 x 57
7-7/16" x 2-1/4" / 5-15/32" x 2-1/4"

194 x 58 / 139 x 58
7-41/64" x 2-9/32" / 5-15/32" x 2-9/32"

∧ uhľový obrobok
(dĺžka x výška; rezanie pod uhlom 0° / 45°)

[mm]
[palc]

109 x 109 / 106 x 106
4-19/64" x 4-19/64" / 4-11/64" x 4-11/64"

114 x 114 / 99 x 99
4-31/64" x 4-31/64" / 3-57/64" x 3-57/64"

Hmotnosť

[kg]
[lb]

13.7
30.21

14
30.87

Trieda bezpečnosti

[dB(A)]

□ / II

□ / II

Akustický tlak

[dB(A)]

—

—

Výkon zvuku

[dB(A)]

—

—

Váhové vibrácie

[m/s²]

—

—

Informácie o hluku



Ak prekračuje akustický tlak hodnotu 85 dB(A), používajte vždy ochranu sluchu.



Vyhlasenie o zhode

Vyhlasujeme na výhradnú zodpovednosť, že výrobok opísaný v časti "Špecifikácie elektronáradia" spĺňa všetky príslušné ustanovenia smerníc 2006/42/EC vrátane ich zmien a je v súlade s nasledujúcimi normami:

EN 61029-1,
EN 61029-2-10.

Manažér certifikácie

Wu Cunzhen

* - pre elektrické náradie s napätím 220-230 V.

Merit Link International AG
Stabio, Švajčiarsko, 05.03.2020

Všeobecné bezpečnostné pravidlá



VAROVANIE - používateľ si musí prečítať návod na obsluhu, aby sa znížilo riziko zranenia!



VAROVANIE! Prečítajte si všetky bezpečnostné varovania a všetky pokyny. Nedodržanie týchto varovaní a pokynov môže mať za následok úraz elektrickým prúdom, požiar a / alebo vážne zranenie.

Uchovajte si všetky bezpečnostné upozornenia a pokyny pre budúce použitie.

Termín "elektrické náradie" v upozorneniach odkazuje na vaše elektrické náradie napájané zo siete (s prírodnými káblom) alebo elektrické náradie napájané batériami (bez napájacieho kábla).

Bezpečnosť v pracovnom priestore

- **Pracovný priestor udržiavajte v čistote a dobre osvetlený.** Neporiadok alebo tmavé priestory môžu viesť k úrazom.
- **Neprevádzkujte elektrické náradie vo výbušnom prostredí, ako napríklad v prítomnosti horľavých kvapalín, plynov alebo prachu.** Elektrické náradie vytvára iskry, ktoré môže spôsobiť vznietenie prachu alebo výparov.
- **Deti a iné osoby v okolí udržiavajte mimo dosahu používaného elektrického náradia.** Rozptýlenie môže spôsobiť stratu kontroly.

Elektrická bezpečnosť

- **Zástrčky elektrických káblov náradia musia pasovať do zásuvky.** Nikdy zástrčku žiadnym spôsobom neupravujte. Nepoužívajte žiadne redukcie zástrčiek s uzemneným (ukostreným) elektrickým náradím. Neupravené zástrčky a zodpovedajúce zásuvky znižujú riziko vzniku úrazu elektrickým prúdom.

- **Vyhňte sa kontaktu tela s uzemnenými povrchmi, ako sú potrubia, radiátory, sporáky a chladničky.** Ak vaše telo uzemnené alebo ukostrené, existuje zvýšené riziko úrazu elektrickým prúdom.
- **Nevystavujte elektrické náradie dažďu alebo vlhkému prostrediu.** Vniknutie vody do elektrického náradia zvyšuje riziko úrazu elektrickým prúdom.
- **Nenamáhajte napájací kábel. Nikdy nepoužívajte napájací kábel na nosenie, ťahanie alebo odpájanie elektrického náradia.** Chráňte napájací kábel pred teplom, olejom, ostrými hranami a pohyblivými časťami. Poškodené alebo spletené káble zvyšujú riziko úrazu elektrickým prúdom.
- **Pri práci s náradím vonku používajte predĺžovací kábel vhodný na vonkajšie použitie.** Použitie kábla vhodného na použitie vonku znižuje riziko úrazu elektrickým prúdom.
- **Pri práci s elektrickým náradím vo vlhkom prostredí je nevyhnutné používať napájanie chránené prírodným chráničom (RCD).** Použitie RCD znižuje riziko úrazu elektrickým prúdom. **POZNÁMKA!** Termín "prúdový chránič (RCD)" môže byť nahradený termínom "prerušovač uzemneného obvodu (GFCI)" alebo "ochranný istič (ELCB)".
- **Varovanie!** Nikdy sa nedotýkajte nekrytých kovových povrchov na prevodovke, kryte a tak ďalej, pretože dotyk s kovovými povrchmi bude rušený elektromagnetickou vlnou, čo spôsobuje potenciálne zranenia alebo nehody.

Bezpečnosť osôb

- **Pri práci s elektrickým náradím buďte stále pozorní, sledujte, čo robíte a používajte zdravý rozum.** Nepoužívajte elektrické náradie, ak ste unavení alebo pod vplyvom drog, alkoholu alebo liekov. Chvilka nepozornosti pri práci s elektrickým náradím môže mať za následok vážne zranenie.
- **Používajte osobné ochranné pomôcky.** Vždy používajte ochranné okuliare. Ochranné prostriedky, ako respirátor, neklzáva bezpečnostná obuv, pevná ochranná prilba alebo ochrana sluchu, používané v príslušných podmienkach, znižujú nebezpečenstvo zranenia osôb.
- **Zabráňte náhodnému spusteniu.** Pred pripojením k napájaciemu zdroju a / alebo akumulátoru, pred zdvihnutím alebo prenášaním náradia sa uistite, že vypínač je v polohe vypnuté. Prenášanie náradia s prstom na spínači alebo pripájanie elektrického náradia do elektrickej siete so zapnutým spínačom môže byť príčinou nehôd.
- **Pred spustením náradia odstráňte všetky zoraďovacie nástroje a nastavovacie kľúče.** Zoraďovací nástroj alebo kľúč ponechaný v rotujúcich častiach elektrického náradia môže spôsobiť úraz osôb.
- **Pracujte len tam, kde bezpečne dosiahnete.** Vždy udržiavajte stabilný postoj a rovnováhu. To umožňuje lepšie ovládať náradie v neočakávaných situáciách.
- **Vhodne sa obliekajte. Nenoste voľný odev ani bižutériu.** Dbajte na to aby sa vaše vlasy, odev a rukavice nedostali do kontaktu s pohyblivými časťami. Voľné odevy, bižutéria alebo dlhé vlasy môžu byť zachytené pohybujúcimi sa časťami.
- **Ak sú zariadenia vybavené adaptérom na pripojenie odsávania prachu a zberných zariadení, zaistite ich správne pripojenie a správnu funkciu.** Použitie odsávania prachu môže znížiť ohrozenie spôsobené prachom.

• **Nedovoľte, aby vám skúsenosti získané časťm používaním náradia dovolili nadobudnúť sebauspokojenie a ignorovať zásady bezpečnosti.** Neopatrná činnosť môže spôsobiť vážne zranenie v zlomku sekundy.

• **Varovanie!** Elektrické náradie môže počas prevádzky vytvárať elektromagnetické pole. Toto pole môže za určitých okolností spôsobovať rušenie aktívnych alebo pasívnych lekárskech implantátov. Aby sa znížilo riziko vážneho alebo smrteľného zranenia, odporúčame osobám s lekáskymi implantátmi, aby sa poradili so svojim lekárom a výrobcom lekárskech implantátov pred použitím elektrického náradia.

Použitie a údržba náradia

• Osoby so zníženými psychofyzickými alebo duševnými schopnosťami, ako aj deti, nemôžu pracovať s elektrickým náradím, pokiaľ nie sú pod dohľadom alebo poverené o použití elektrického náradia osobou zodpovednou za ich bezpečnosť.

• **Elektrické náradie nepreťažujte. Používajte správny typ elektrického náradia pre vašu prácu.** Správne elektrické náradie bude lepšie a bezpečnejšie vykonávať prácu, pre ktorú bolo navrhnuté.

• **Nepoužívajte elektrické náradie v prípade, že prepínač sa nedá zapnúť a vypnúť.** Každé elektrické náradie, ktoré nemožno ovládať spínačom, je nebezpečné a musí byť opravené.

• **Pred každým nastavením, výmenou príslušenstva alebo uskladnením elektrického náradia vytiahnite zástrčku napájacieho kábla zo zásuvky a / alebo akumulátora.** Tieto preventívne bezpečnostné opatrenia znižujú riziko náhodného spustenia náradia.

• **Elektrické náradie skladujte mimo dosahu detí a nedovoľte osobám, ktoré neboli oboznámené s elektrickým náradím alebo s týmito pokynmi, aby elektrické náradie používali.** Elektrické náradie je v rukách nekvalifikovaných osôb nebezpečné.

• **Údržba elektrického náradia.** Skontrolujte vychýlenie alebo uviaznutie pohyblivých častí, poškodenie jednotlivých dielov a iné okolnosti, ktoré môžu mať vplyv na prevádzku elektrického náradia. V prípade poškodenia dajte elektrické náradie pred jeho použitím opraviť. Vďaka tomu sa zníži riziko nehody alebo zranenia.

• **Rezné nástroje udržiavajte ostré a čisté.** Riadne udržiavané rezné nástroje s ostrými reznými brítmí sú menej náchylné na zaseknutie a lepšie sa ovládajú.

• **Používajte elektrické náradie, príslušenstvo a nástroje atď. v súlade s týmito pokynmi, s prihliadnutím na pracovné podmienky a prácu, ktorá sa má vykonávať.** Použitie elektrického náradia na iné účely, ako sú určené, môže viesť k nebezpečným situáciám.

• **Rukoväte a plochy na uchopenie zdriavajte suché, čisté a bez oleja a tuku.** Klzké rukoväte a uchopovacie plochy neumožňujú bezpečnú manipuláciu a ovládanie náradia v neočakávaných situáciách.

• **Dbajte na to, aby ste pri práci s elektrickým náradím držali prídavnú rukoväť správne, čo je užitočné pri regulácii elektrického náradia.** Preto správne držanie môže znížiť riziko nehody alebo zranenia.

Servis

• **Servis vášho elektrického náradia zverte kvalifikovanej osobe s použitím len originálnych ná-**

hradných dielov. Tým bude zabezpečené, aby bola zachovaná bezpečnosť elektrického náradia.

• **Postupujte podľa pokynov na údržbu a výmenu príslušenstva.**

Bezpečnostné pokyny pri prevádzke elektrického náradia

• **V priebehu procesu rezania počkajte, kým sa motor dostane do normálnej prevádzky, až potom pokračujte v práci.** Ak je motor v prevádzke, pred vstupom do bežnej prevádzky bude rezaný povrch obrobku nerovný.

• **Na produkty neaplikujte nadbytočné zaťaženie.** Pri nesprávnej prevádzke dôjde k poškodeniu brúsneho kotúča a motora.

• **Je potrebné potvrdiť odrazenie povrchu brúsneho kotúča.** Ak je odrazenie nového brúsneho kotúča príliš veľké, brúsny kotúč sa poškodí. Ak brúsny kotúč príliš vybieha, nahraďte ho novým.

• **Noste ochranu očí.**

• **Nepoužívajte poškodený brúsny kotúč.**

• **Pre priestorovú blízkosť využívajte ochranné prvky vo vhodnej polohe.**

• **Používajte iba brúsny kotúč odporúčaný výrobcom a s uvedenou rýchlosťou, ktorá je rovnaká alebo presahuje rýchlosť uvedenú na náradí.** Zvoľte brúsny kotúč s lineárnou rýchlosťou najmenej 4800 min⁻¹.

• **Pozorne si prečítajte návod na obsluhu, ktorý dodal výrobca brúsneho kotúča.**

• **Nedotýkajte sa brúsneho kotúča.** Pri dotyku rotujúceho brúsneho kotúča sa kotúč pokazi a ľudskému telu spôsobí vážne zranenie.

• **Povrch brúsneho kotúča nepoužívajte na brúsenie diela.** V prípade použitia brúsneho kotúča na brúsenie diela sa brúsny kotúč pokazi a ľudskému telu spôsobí vážne zranenie.

• **Neoprávnený personál sa nesmie nachádzať v blízkosti.** Počas prevádzky vzniknuté iskry spôsobia ľudskému telu zranenie.

• **Nepoužívajte diely (spony, tesnenia, skrutky atď.), ktoré vykazujú známky poškodenia.** Ak brúsny kotúč nie je počas používania stabilný a upevnený, poškodí sa a ľudskému telu spôsobí vážne zranenie.

• **Iskry generované počas rezania smerujte na miesto, ktoré nie je nebezpečné.** Ak sa v okolí iskiek nachádza akýkoľvek horľavý materiál, môže to spôsobiť bezpečnostné nehody.

• **Zariadenie prevádzkujte až po spoľahlivom uchopení obrobku do pracovného rámu.** Obrobok, ktorý nie je upevnený, vybuchne a ľudskému telu spôsobí zranenie.

Pred začatím práce

• **Elektronáradie používajte iba na rezanie za sucha.**

• **Elektronáradie požívajte iba na rezanie materiálov odporúčaných výrobcom.**

• **Pred použitím postavte elektronáradie na stabilnú vodorovnú plochu.**

• **Nepoužívajte pílové kotúče s rozmermi (vonkajší a montážny priemer), ktoré sa nezhodujú s odporúčanými rozmermi.**

• **V tomto elektronáradí nikdy nepoužívajte iné typy pílových kotúčov (brúsne, diamantové atď.).**

• **Zaistite, aby všetky zariadenia, ktoré zabraňujú neúmyselnému styku s pílovým kotúčom, boli riadne upevnené, funkčné a v bezchybnom stave.**

- Nikdy nepracujte s demontovanými ochrannými zariadeniami. Poškodené ochranné zariadenia musia byť neodkladne vymenené.
- Pri práci nikdy neupevňujte (nepútajte, nezakliňujte atď.) posuvné ochranné kryty v otvorenej polohe.
- Elektronáradie nepoužívajte na rezanie obrobkov alebo dielcov z dreva alebo iných materiálov, ktoré nie sú uvedené v tejto príručke. Pilový kotúč je určený iba na rezanie kovu. Ak kotúčom režete drevo (alebo iné materiály), môže dôjsť k zmene jeho tvaru v dôsledku prehriatia. Taká deformácia môže viesť k vážnemu úrazu obsluhy alebo osôb v bezprostrednej blízkosti elektronáradia.
- Za účelom ovládania a bezpečnosti prevádzky udržiavajte držadlo elektronáradia v čistote, bez mastnoty.

Pri práci

- Nikdy sa nestavajte na elektronáradie - ak sa prevráti alebo sa neumyšľe dotknete pilového kotúča, môže dôjsť k závažnému úrazu.
- Dodržujte bezpečnú vzdialenosť od pilového kotúča.
- Pri práci stojte mimo roviny otáčania pilového kotúča.
- Pri práci sledujte napájaci kábel (vždy by mal byť za nástrojom). Dbajte na to, aby sa vaše nohy alebo paže do kábla nezamotali.
- Rezať je možné až potom, keď pilový kotúč dosiahne plnú rýchlosť.
- Vždy spracovávať iba jeden prírez - je to jediný spôsob, ako prírez riadne upnúť.
- Pri spracovaní dlhých prírezov použite upínacie zariadenie a nezabudnite podprieť dlhšiu stranu prírezu. Nikdy nenechávajte tretiu osobu držať opracovávaný prírez.
- Nikdy neodstraňujte piliny alebo odrezky prírezu, keď je motor elektronáradia v prevádzke.
- Pokiaľ sa počas práce pilový kotúč zasekne do prírezu alebo sa zablokuje odrezkami, elektronáradie neodkladne vypnite a až potom odstráňte príčinu poruchy pilového kotúča.
- Prach vzniknutý počas práce s brúskou môže byť zdraviu nebezpečný, horľavý alebo výbušný. Udržujte čistotu na pracovisku a používajte osobné ochranné pomôcky.
- Počas práce s brúskou môže dochádzať k vzniku iskier a k odštiepovaniu malých kúskov materiálu. To môže viesť k ohrozeniu zdravia obsluhy aj blízko stojacich osôb. Vždy používajte osobné ochranné pomôcky (ochranné okuliare a ochrannú masku) a zaistíte vhodnú organizáciu pohybu osôb na pracovisku.
- Nepracujte s materiálmi, ktoré obsahujú azbest. Azbest je karcinogénny.
- Je zakázané používať elektronáradie na rezanie obrobkov vyrobených z magnézia alebo jeho zlúčenín.
- Nevypínajte motor, pokiaľ je zariadenie zaťažené.
- Ak používate elektronáradie dlhší čas, dbajte na to, aby sa neprehrievalo.







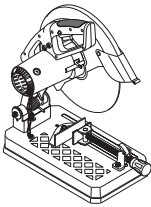
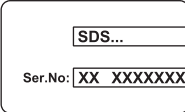

Po dokončení práce

- Elektronáradie z pracoviska presúvajte, iba keď je pilový kotúč vypnutý a celkom sa zastavil.
- Nikdy sa nepokúšajte spomaliť zotrvačnú rotáciu pilového kotúča pomocou poistky vretena alebo tlakom na bočnú stranu pilového kotúča. Pokiaľ na tento účel použijete poistku vretena, dôjde k poškodeniu elektronáradia a vaša záruka zaniká.

- Pilové kotúče sa môžu pri práci veľmi zahrievať - nedotýkajte sa ich, kým nevychladnú.

Symbole použité v príručke

V príručke sú použité nasledujúce symboly, zapamätajte si, prosím, ich význam. Správna interpretácia symbolov vám umožní správne a bezpečné použitie elektronáradia.

Symbol	Význam
	Kotúčová deliaca píla Časti označené sivou - mäkké držadlo (s izolovaným povrchom).
	Štítok s výrobným číslom: SDS... - model; XX - dátum výroby; XXXXXXX - výrobné číslo.
	Prečítajte si všetky bezpečnostné predpisy a pokyny.
	Používajte ochranné okuliare.
	Používajte chrániče sluchu.
	Používajte respirátor.
	Používajte ochranné rukavice.
	Pred inštaláciou alebo nastavením elektronáradia odpojte od siete.
	Smer pohybu.
	Smer otáčania.

Symbol	Význam
	Zablokovaný.
	Odblokovaný.
	Zakázané.
	Obrobok z rúrky s okrúhlym prierezom.
	Obrobok z rúrky so štvorcovým prierezom.
	Obrobok z rúrky s obdĺžnikovým prierezom.
	Uhlový obrobok.
	Dvojitá izolácia / trieda ochrany.
	Pozor. Dôležité.
	Značka, ktorá potvrdzuje, že výrobok spĺňa základné požiadavky európskych smerníc a harmonizovaných noriem.
	Užitočné informácie.
	Elektronáradie nevhadzujte do kontajnera s komunálnym odpadom.

Spôsob použitia DWT

Elektronáradie je určené na rezanie kovových obrobkov, profilov, rúrok atď. za sucha v stabilnej polohe. Elektronáradie je navrhnuté pre pravákov.

Súčasti elektronáradia

- 1 Vetracie otvory
- 2 Telo
- 3 Držadlo
- 4 Poistné tlačidlo pre spínač zap. / vyp.
- 5 Spínač zap. / vyp.
- 6 Rukoväť
- 7 Ochranný kryt
- 8 Poistka vretena
- 9 Pohyblivý ochranný kryt

- 10 Pílový kotúč *
- 11 Základová doska
- 12 Reťaz
- 13 Nastavovacia skrutka hĺbky rezu
- 14 Poistná matica nastavovacej skrutky hĺbky rezu
- 15 Kľúč *
- 16 Nastavovacia skrutka
- 17 Nastaviteľná zarážka
- 18 Otočná zarážka
- 19 Vodiaca skrutka
- 20 Sklopná páčka
- 21 Upínacia páčka
- 22 Kridlová skrutka
- 23 Kryt
- 24 Skrutka ochrannej dosky
- 25 Ochranná doska
- 26 Čap
- 27 Rukoväť s poistkou (pre prenos)
- 28 Stupnica
- 29 Vretno
- 30 Vnútná príruha
- 31 Vonkajšia príruha
- 32 Podložka
- 33 Upínacia skrutka rezného kotúča

* Voliteľné príslušenstvo

Štandardná dodávka nemusí obsahovať všetky príslušenstvá uvedené na obrázku alebo popísané v texte.

Montáž a nastavenie súčastí elektronáradia

Než začnete vykonávať údržbu elektronáradia, vždy ho odpojte od siete.



Spojovací materiál nedotahujte príliš, zabránite tak poškodeniu závitů.



Montáž / demontáž / nastavenie niektorých prvkov je rovnaké pre všetky modely elektronáradia; v takom prípade nie sú pri obrázku uvádzané špecifické modely.

Prepravná poloha (pozrite obr. 1-2)

Elektronáradie je možné presúvať, iba keď je v prepravnej polohe (telo sklopené a upevnené). Pri presune držte elektronáradie iba za držadlo 3 alebo zospodu základne 11.

Pred začatím práce uveďte elektronáradie do prevádzkovej polohy.

[SDS21-355 DN]

- Lahko stlačte rukoväť 6 (pozrite obr. 1.1).
- Vyberte reťaz 12 z čapu 26 a opatrne teleso nadvihnite. Mierny sklopte kryt a články reťaze 12 nasadte na čap 26 (pozrite obr. 1.2-1.3).
- Pre uvedenie elektronáradia do prenosovej polohy vykonajte uvedené kroky v opačnom poradí.

[SDS24-355 DN]

- Lahko stlačte rukoväť 6 (pozrite obr. 2.1).
- Posuňte zaistovacia rukoväť 27 podľa obr. 2.2
- Plynule zdvihnite telo (pozrite obr. 2.3).

• Pre uvedenie elektronáradia do prenosovej polohy vykonajte uvedené kroky v opačnom poradí.

Nastavenie reznej hĺbky (pozrite obr. 3)

Pomocou skrutky 13 a poistnej matice 14 nastavte hĺbku rezu tak, aby sa rezný kotúč 10 v najnižšej polohe nedotýkal konštrukcie elektronáradia (pozrite obr. 3).

- Uvoľnite poistnú maticu 14.
- Nastavte reznú hĺbku otáčaním skrutky 13 alebo matice.
- Dotiahnite poistnú maticu 14.

Montáž a demontáž ochrannej dosky (pozrite obr. 4)

Obr. 4 znázorňuje montáž / demontáž ochrannej dosky 25.

Nastavenie rezného uhla (pozrite obr. 5)

- Pomocou kľúča 15 uvoľnite nastavovacie skrutky 16 (pozrite obr. 5.1).
- Otočením nastavovacej záračky 17 nastavte požadovaný rezný uhol. Uhol sa nastavuje podľa stupnice 28 (pozrite obr. 5.2).
- Pomocou kľúča 15 utiahnite nastavovacie skrutky 16 (pozrite obr. 5.3).

Nastavenie reznej šírky (pozrite obr. 6)

- Pomocou kľúča 15 odskrutkujte nastavovacie skrutky 16 (pozrite obr. 6.1).
- Zvoľte požadovanú reznú šírku posunom nastavovacej záračky 17 (pozrite obr. 6.2).
- Zarovnajte otvory v nastavovacej záračke 17 so závitovými otvormi v základovej doske 11 a pomocou kľúča 15 utiahnite nastavovacie skrutky 16.

Nasadenie / výmena pílového kotúča (pozrite obr. 7-10)



Po nasadení pílového kotúča náradie asi na pol minúty na skúšku zapnite, než s ním začnete pracovať. Je prísne zakázané používať pílový kotúč, ktorý by mohol spôsobovať rádialné alebo axiálne hádzanie a vibrácie náradia.



Pri nasadzovaní / výmene pílového kotúča používajte ochranné rukavice.

- Zdvihnite telo do najvyššej polohy.
- Pre model **SDS21-355 DN**. Uvoľnite krídlovú skrutku 22 a posuňte kryt 23 nahor, ako je znázornené na obrázku 7.1.
- Pre model **SDS24-355 DN**. Zdvihnite pohyblivý ochranný kryt 9 do najvyššej polohy (pozrite obr. 9.1).
- Presuňte poistku vretena 8 doprava a podržte ho, potom vložte kľúč 15 na skrutku 33 a otočte ho, aby upevnil rezný kotúč 10 vo fixnej polohe. Stlačte a pridržte zámok vretena 8, pomocou kľúča 15 odskrutkujte skrutku 33 (pozrite obr. 7.2, 9.2).
- Odmontujte z vretena 29: podložku 32, vonkajšiu prírubu 31, rezný kotúč 10 a vnútornú prírubu 30 (pozrite obr. 8.1, 10.1).

• Vyčistite upevňovacie prvky mäkkou kefou a namontujte na vreteno 29: vnútornú prírubu 30, rezný kotúč 10, vonkajšiu prírubu 31 a podložku 32. Dbajte na dôsledok montáže dielov, zabráňte šikmému nastaveniu dielov počas montáže a neprevracajte prírubu (pozrite obr. 8.2, 10.2).

- Stlačte a pridržte poistku vretena 8, pomocou kľúča 15 utiahnite skrutku 24. Následne uvoľnite poistku vretena 8.
- Dbajte na to, aby sa rezný kotúč 10 nedotýkal žiadneho prvku elektronáradia a voľne sa otáčal.
- Pre model **SDS21-355 DN**. Posuňte kryt 23 nadol a dotiahnite krídlovú skrutku 22.
- Pre model **SDS24-355 DN**. Pohyblivý ochranný kryt 9 posuňte na pôvodné miesto.

Počiatočná prevádzka elektronáradia

Používajte len správne napájacie napätie: hodnota napájacieho napätia musí zodpovedať informácii uvedenej na identifikačnom štítku elektronáradia.

Zapnutie / vypnutie elektronáradia

Krátkodobé zapnutie / vypnutie

Ak chcete náradie krátkodobu zapnúť, stlačte a podržte vypínač 5. Po uvoľnení vypínača sa náradie opäť vypne.

Dlhodobé zapnutie / vypnutie

Zapnutie:

Stlačte vypínač 5 a zaistíte ho v polohe pomocou pôstného tlačidla 4.

Vypnutie:

Stlačte a uvoľnite hlavný vypínač 5.

Odporúčania pre prácu s elektronáradím

- Umiestnite elektronáradie na pracovný stól a pokiaľ je to možné, upevnite ho skrutkami alebo upínačmi (pozrite obr. 11).
- V prípade potreby nastavte požadovanú šírku upínacieho zariadenia pre rezanie obrobku a potrebný rezný uhol (podľa vyššie uvedeného postupu).
- Zdvihnite sklopnú páčku 20 a posuňte vodiacu skrutku 19 tak, aby sa otočná záračka 18 dotýkala obrobku (pozrite obr. 12.1).
- Sklopte sklopnú páčku 20 a otáčaním upínacej páčky 21 upevnite obrobok (pozrite obr. 12.2-12.3). Dbajte na to, aby nedošlo k vychýleniu alebo nakloneniu obrobku.
- Spustíte elektronáradie a nechajte pílový kotúč 10 roztočiť s plnou rýchlosťou.
- Plynule sklopte telo elektronáradia a vykonajte rez.
- Elektronáradie nepreťažujte (najmä pri rezaní kovových profilov, panelových prvkov atď.), dôjde k preťaženiu motora a poškodeniu pílového kotúča. Vykonávanie rezu vyžaduje dostatok času.
- Vypnite elektronáradie a vyčkejte, kým sa pílový kotúč 10 celkom nezastaví.
- Plynule zdvihnite telo elektronáradia.

- Obrobok vyberte tak, že zdvihnete sklopnú páčku **20** a posuniete vodiacu skrutku **19** späť.

Údržba elektronáradia / preventívne opatrenia

Než začnete vykonávať údržbu elektronáradia, vždy ho odpojte od siete.

Čistenie mechanického nástroja

Nevyhnutnou podmienkou na dlhodobé a bezpečné používanie tohto mechanického nástroja je jeho čistota. Počas dlhodobého opracovávaní kovu sa vnútri náradia môže akumulovať vodivý prach. Vetracie otvory **1** pravidelne čistíte stlačeným vzduchom.

Popredajný a aplikačný servis

Náš popredajný servis odpovie na vaše otázky k údržbe a oprave vášho výrobku a tiež k náhradným dielom. Informácie o servisných strediskách, schémach dielov a informácie o náhradných dieloch nájdete aj na adrese: www.dwt-pt.com.

Preprava elektronáradia

- V žiadnom prípade nesmie na obal pri preprave pôsobiť žiadny mechanický vplyv.
- Pri nakladaní / vykladaní nie je povolené používať žiadny druh technológie, ktorý pracuje na princípe zo-vretia obalu.

Ochrana životného prostredia



Suroviny nelikvidujte ako odpad, ale ich recyklujte.

Elektronáradie, jej príslušenstvo a obalové materiály by mali byť zlikvidované v súlade so zásadami recyklácie surovín a ochrany životného prostredia.





Na umelohmotných súčiastkach je uvedené ich označenie pre triedenú recykláciu.

Tento návod je vytlačený na recyklovanom papieri vyrobenom bez použitia chlóru.

Výrobca si vyhradzuje právo na zmeny.

Slovensky

Date tehnice ale uneltei electrice

Feărăstrău de retezat	SDS21-355 DN	SDS24-355 DN
Codul uneltei electrice	748083 748069	748090 748076
Puterea absorbită	[W]	2400
Putere	[W]	1335
Amperajul în funcție de voltaj	110-127 V [A] 220-230 V [A]	19 11
Număr de rotații în gol	[min ⁻¹]	3900
Ø max. al discului de tăiere	[mm] [inci]	355 14"
Calibru Ø al discului de tăiere	[mm] [inci]	25.4 1"
Grosime max. a discului de tăiere	[mm] [inci]	3.5 9/64"
Dimensiunea maximă a piesei de tăiere:		
 piesă cu secțiune circulară (diametru; tăiere la 0° / 45°)	[mm] [inci]	100 / 100 4" / 4"
 piesă cu secțiune pătrată (lungime x înălțime; tăiere la 0° / 45°)	[mm] [inci]	109 x 109 / 106 x 106 4-19/64" x 4-19/64" / 4-11/64" x 4-11/64"
 piesă cu secțiune transversală dreptunghiulară (lungime x înălțime, tăiere la 0° / 45°)	[mm] [inci]	189 x 57 / 139 x 57 7-7/16" x 2-1/4" / 5-15/32" x 2-1/4"
 piesă unghiulară (lungime x înălțime, tăiere la 0° / 45°)	[mm] [inci]	109 x 109 / 106 x 106 4-19/64" x 4-19/64" / 4-11/64" x 4-11/64"
Greutate	[kg] [lb]	14 30.21
Clasa de protecție	□ / II	□ / II
Presiune acustică	[dB(A)]	—
Putere acustică	[dB(A)]	—
Vibrații ponderate	[m/s ²]	—

Informații despre zgomot



Purtați căști antifonice dacă presiunea acustică depășește 85 dB(A).



Declarație de conformitate

Declarăm pe proprie răspundere că produsul descris la paragraful "Date tehnice ale unelei electrice" corespunde tuturor dispozițiilor relevante ale Directivei 2006/42/EC inclusiv modificărilor acestora și este în conformitate cu următoarele standarde:

EN 61029-1,
EN 61029-2-10.

Manager de
certificare

Wu Cunzhen

* - pentru unelte electrice cu tensiune de 220-230 V.

Merit Link International AG
Stabio, Elveția, 05.03.2020

Reguli generale de siguranță



AVERTISMENT - Pentru a reduce riscul de vătămare, utilizatorul trebuie să citească manualul de instrucțiuni!



AVERTISMENT! Citiți toate avertismentele și instrucțiunile de siguranță. Nerespectarea avertismentelor și a instrucțiunilor poate avea drept rezultat un șoc electric, incendiu și / sau vătămarea gravă.

Păstrați toate avertismentele și instrucțiunile pentru o referință viitoare.

Termenul de "unealtă electrică" din avertismente se referă la unealta electrică (cablată) acționată prin rețea sau unealta electrică (necablată) acționată cu baterii.

Siguranța suprafeței de lucru

- **Păstrați suprafața de lucru curată și bine iluminată.** Zonele dezordonate sau întunecoase pot cauza incidente.
- **Nu utilizați uneltele electrice în atmosfere explozive, cum ar fi în prezența lichidelor, a gazelor sau a prafului inflamabil.** Unelele electrice creează scântei care pot aprinde praful sau gazele arse.
- **Țineți copiii și matorii la distanță atunci când utilizați o unealtă electrică.** Distracțiile vă pot face să pierdeți controlul.

Siguranța electrică

- **Fișele unelei electrice trebuie să se potrivească cu borna de ieșire. Nu modificați niciodată fișa, în niciun mod. Nu utilizați nicio fișă adaptatoare cu uneltele electrice împământate (legate la pământ).** Fișele nemodificate și bornele de ieșire potrivite vor reduce riscul de șoc electric.
- **Evitați contactul fizic cu suprafețele împământate sau legate la pământ, cum ar fi conductele, radiatoarele, plitele sau frigideretele. Există un risc**

sporit de șoc electric, în cazul în care corpul dvs., este împământat sau legat la pământ.

- **Nu expuneți uneltele electrice la condiții de vreme ploioasă sau umedă.** Pătrunderea apei într-o unealtă electrică va spori riscul de șoc electric.
- **Nu abuzați de cablu. Nu utilizați niciodată cablu pentru a transporta, împinge sau scoate uneltea electrică din priză. Țineți cablul la distanță de căldură, ulei, margini ascuțite sau piese mobile.** Cablurile deteriorate sau încălcite sporesc riscul de șoc electric.
- **Atunci când utilizați o unealtă electrică în aer liber, utilizați un cablu prelungitor adecvat pentru uz în aer liber.** Utilizarea unui cablu destinat uzului în aer liber reduce riscul de șoc electric.
- **Dacă utilizarea unei unele electrice într-un loc umed nu poate fi evitată, utilizați o alimentare protejată (DCR) pentru dispozitivul cu curent rezidual.** Utilizarea unui DCR reduce riscul de șoc electric. **RETINETI!** Termenul de "dispozitiv cu curent rezidual (DCR)" poate fi înlocuit cu termenul "disjunctur cu curent de fugă (GFCI)" sau "disjunctur de scurgere la pământ (ELCB)".
- **Avertisment!** Nu atingeți niciodată suprafețele metalice ale cutiei de viteze, ale scutului și așa mai departe, deoarece atingere suprafețelor metalice va interfera cu unda electromagnetică, cauzând astfel o potențială vătămare sau accidente.

Siguranță personală

- **Fiți atent, aveți grijă la ceea ce faceți și apeleți la simțul practic atunci când utilizați o unealtă electrică. Nu utilizați o unealtă electrică dacă sunteți obosit sau vă aflați sub influența drogurilor, a alcoolului sau a medicamentelor.** Un moment de neatenție în timpul utilizării uneltelor electrice poate avea drept rezultat o vătămare personală gravă.
- **Utilizați echipamente de protecție individuală. Purtați întotdeauna o protecție pentru ochi.** Echipamentele de protecție, cum ar fi masca pentru praf, încălțăminte de protecție împotriva alunecării, casca dură sau protecția pentru auz, utilizate în condițiile corespunzătoare vor reduce vătămarile personale.
- **Preveniți pornirea accidentală. Asigurați-vă că întrerupătorul se află în poziție oprit înainte de a conecta la sursa de alimentare și / sau setul de baterii, ridicând sau transportând uneltea.** Transportul uneltelor electrice ținând degetul apăsat pe întrerupător sau punerea uneltelor electrice sub tensiune care au întrerupătorul pornit duce la accidente.
- **Îndepărtați orice cheie de reglare înainte de a porni uneltea electrică.** O cheie lăsată atașată de o piesă rotativă a unelei electrice poate duce la vătămarea personală.
- **Nu întindeți excesiv. Păstrați întotdeauna sprijinul și echilibrul adecvat.** Acest lucru permite un control mai bun al unelei electrice în situații neașteptate.
- **Îmbrăcați-vă adecvat. Nu purtați îmbrăcăminte sau bijuterii lejere. Țineți părul, îmbrăcăminte și mânușile la distanță de piesele mobile.** Îmbrăcăminte, bijuteriile sau părul lung liber se poate prinde în piesele mobile.
- **Dacă dispozitivele sunt furnizate pentru conexiunea instalațiilor de extracție și de colectare a prafului, asigurați-vă că acestea sunt conectate și utilizate în mod adecvat.** Utilizarea dispozitivului de colectare a prafului poate reduce pericolele legate de praf.

- **Nu permiteți ca familiarizarea rezultată din utilizarea frecventă a uneltelor să vă facă să vă complăceți sau să ignorați principiile de siguranță ale uneltei.** O acțiune neglijentă poate cauza o vătămare gravă într-o fracțiune de secundă.
- **Avertisment!** Unelele electrice pot produce un câmp electromagnetic în timpul utilizării. În unele circumstanțe, acest câmp poate interfera cu implanturile medicale active sau pasive. Pentru a reduce riscul de vătămare gravă sau fatală, le recomandăm persoanelor cu implanturi medicale să se consulte cu medicul acestora și producătorul de implanturi medicale înainte de a utiliza această unealtă electrică.

Utilizarea și întreținerea uneltei electrice

- **Persoanele cu aptitudini psio-fizice sau mentale reduse, precum și copiii, nu pot utiliza unealta electrică, dacă acestea nu sunt supravegheate sau instruite cu privire la utilizarea uneltei electrice de către o persoană responsabilă de siguranța acestora.**
- **Nu forțați unealta electrică. Utilizați unealta electrică corectă pentru operațiunea dvs.** Unealta electrică corectă va face lucrurile mai bine și în mare siguranță, la capacitatea pentru care a fost proiectată.
- **Nu utilizați unealta electrică dacă întrerupătorul nu o pornește și nu o oprește.** Orice unealtă electrică care nu poate fi comandată cu ajutorul întrerupătorului este periculoasă și trebuie să fie reparată.
- **Deconectați fișa de la sursa de alimentare și / sau setul de baterii din unealta electrică înainte să efectuați orice reglaj, să schimbați accesoriile sau să depozitați uneltele electrice.** Astfel de măsuri de siguranță preventive reduc riscul de a porni unealta electrică accidental.
- **Depozitați uneltele electrice inactive într-un loc care nu se află la îndemâna copiilor și nu permiteți persoanelor nefamiliarizate cu unealta electrică sau cu aceste instrucțiuni să utilizeze unealta electrică.** Unelele electrice sunt periculoase în posesia utilizatorilor neinstruiți.
- **Efectuați întreținerea uneltei electrice. Verificați alinierea greșită sau griparea pieselor mobile, ruperea pieselor și orice altă condiție care poate afecta funcționarea uneltei electrice.** Dacă unealta electrică s-a deteriorat, reparați-o înainte de utilizare. Unelele electrice întreținute în mod precar pot cauza numeroase accidente.
- **Păstrați uneltele de tăiere ascuțite și curate.** Unelele de tăiere întreținute corespunzător cu margini de tăiere ascuțite sunt mai puțin predispușe la gripare și sunt mai ușor de comandat.
- **Utilizați unealta electrică, accesoriile și cuțitele aplicate etc. în conformitate cu aceste instrucțiuni, luând în considerare condițiile de lucru și lucrarea de executat.** Utilizarea uneltei electrice pentru alte operațiuni decât cele prevăzute poate duce la o situație periculoasă.
- **Păstrați mânerul și suprafețele de prindere uscate, curate și fără urme de ulei și lubrifiant.** Mânerul și suprafețele de prindere alunecoase împiedică manipularea și comanda sigură a uneltei în situații neașteptate.
- **Rețineți faptul că atunci când utilizați o unealtă electrică, țineți mânerul auxiliar corect, care este util în momentul comandării uneltei electrice.** Prin urmare, o țineră adecvată poate reduce riscul de accidente sau vătămări.

Reparații

- **Unealta dvs. electrică trebuie să fie reparată de către o persoană calificată în reparații, utilizând numai piese de schimb identice.** Acest lucru va asigura faptul că siguranța uneltei electrice este menținută.
- **Urmați instrucțiunile privind lubrifierea și schimbarea accesoriilor.**

Linii directoare de siguranță în timpul utilizării uneltei electrice

- **Când operațiunea de tăiere este în desfășurare, vă rugăm să așteptați ca motorul să intre în funcționarea normală, apoi munca va fi continuată.** Dacă motorul este operat înainte să intre în funcționarea normală, suprafața tăiată a piesei de prelucrat va fi inegală.
- **Nu aplicați sarcină excesivă asupra produselor.** Modulile de operare incorecte vor cauza ruperea roții de polizare, iar motorul va fi deteriorat.
- **Trebuie confirmat saltul suprafeței roții de polizare.** Dacă saltul noii roți de polizare este excesiv, roata de polizare se va rupe. Dacă suprafața de rulare a roții de polizare este prea mare, vă rugăm să o înlocuiți cu una nouă.
- **Trebuie să purtați ochelari de protecție.**
- **Nu utilizați o roată de polizare ruptă.**
- **Nu utilizați materialele apropiate fără protecție, în poziția corectă.**
- **Utilizați doar roata de polizare recomandată de producător, iar viteza indicată trebuie să fie egală cu sau mai mare decât viteza indicată a uneltei.** Utilizați roată de polizare cu viteză liniară de cel puțin 4800 min⁻¹.
- **Citiți cu atenție instrucțiunile de utilizare furnizate de producătorul roții de polizare.**
- **Nu loviți roata de polizare.** Dacă roata de polizare este lovită în timpul rotației, aceasta se va rupe și poate cauza vătămări corporale grave.
- **Nu utilizați suprafața roții de polizare pentru polizarea lucrării.** Dacă suprafața roții de polizare este utilizată pentru polizarea lucrării, aceasta se va rupe și poate cauza vătămări corporale grave.
- **Personalul neimplicat nu trebuie să stea în apropiere. În timpul funcționării, scânteile produse pot cauza vătămări corporale.**
- **Dacă piesele (cleme, garnituri, șuruburi etc.) prezintă orice deteriorare, vă rugăm să nu le mai utilizați.** Dacă nu este fixă și stabilă în timpul funcționării, roata de polizare se va rupe și va cauza vătămări corporale.
- **Direcția scânteilor produse în timpul tăierii trebuie să fie orientată spre o zonă nepericuloasă.** Dacă există materiale inflamabile în jurul scânteilor, pot apărea accidente.
- **Operațiunea trebuie efectuată după ce piesa de prelucrat este fixată sigur pe șasiul de lucru.** O piesă de prelucrat care nu este fixată poate cauza vătămări corporale.

Înainte de executarea lucrării

- **Utilizați această unealtă numai pentru tăiere uscată.**
- **Utilizați unealta electrică numai pentru tăierea materialelor recomandate de producător.**
- **Înainte de utilizare, amplasați unealta pe o bază orizontală fixă.**
- **Nu utilizați discuri de tăiere cu alte dimensiuni (diametru exterior și de montare) decât cele recomandate.**

- Nu utilizați niciodată alte tipuri de discuri de tăiere (abrazive, cu diamant etc.) pentru această unealtă.
- Asigurați-vă că toate dispozitivele care trebuie să prevină atingerea accidentală a discurilor de tăiere sunt montate corect, sunt în funcțiune și în stare perfectă.
- Nu lucrați niciodată cu dispozitivele de protecție demontate. Protecțiile avariate trebuie înlocuite imediat.
- În timpul operațiunilor nu fixați (lipiți, sudați etc.) niciodată capacul de protecție glisare în poziția deschis.
- Nu tăiați niciodată piese din lemn sau piese fabricate din materiale care nu sunt menționate aici. Discul de tăiere este destinat exclusiv tăierii de piese din metal.
- În cazul în care discul este utilizat pentru lemn (sau alte materiale), acesta își poate modifica forma din cauza supraîncălzirii. O astfel de deformare poate duce la rănirea gravă a operatorului sau a persoanelor din imediata vecinătate a unelei.
- Păstrați mânerul unelei electrice curat și degresat pentru a controla corespunzător unealta și pentru ca operațiunile să se desfășoare în siguranță.

În timpul executării lucrării

- Nu stați sprijinit de unealtă - dacă se răstoarnă sau atingeți din greșeală discul de tăiere există risc de rănire.
- Păstrați-vă mâinile la o distanță sigură de discul de tăiere.
- În timpul operațiunilor, vă rugăm să stați la distanță de rotația directă a discului de tăiere.
- În timpul operațiunii urmăriți poziția cablului de alimentare (acesta trebuie poziționat tot timpul în spatele unelei). Nu permiteți încolăcirea acestuia în jurul picioarelor sau mâinilor.
- Nu începeți tăierea până când discul de tăiere nu ajunge la viteză completă.
- Procesați întotdeauna o singură piesă - este singura cale pentru o fixare corectă.
- În timpul procesării pieselor lungi utilizați dispozitivele de fixare și asigurați-vă că există suport corespunzător sub capătul lung al piesei. Nu puneți niciodată o altă persoană să țină piesa de lucru.
- Nu îndepărtați niciodată rumegușul sau resturile în timp ce motorul unelei este în funcțiune.
- În cazul în care în timpul operațiunii discul de tăiere se blochează în piesă sau este blocat de resturi, opriți imediat unealta electrică și numai apoi eliminați cauza funcționării defectuoase a discului de tăiere.
- Praful, care se formează în timpul lucrului, poate fi dăunător pentru sănătate, ușor inflamabil sau explozibil, de aceea este necesar să se efectueze în timp util curățenia la locul de muncă și să se utilizeze echipament de protecție specific.
- În timpul lucrului este posibilă aruncarea de scântei și particule metalice mărunte, care pot trauma lucrătorul sau oamenii din apropiere. Este necesară utilizarea mijloacelor de protecție individuală (ochelari, mască de protecție), precum și echiparea corespunzătoare a locului de lucru.
- Nu se permite prelucrarea semifabricatelor care conțin asbest.
- Nu este permisă utilizarea unelei electrice pentru tăierea pieselor din magneziu sau derivații acestuia.
- Evitați oprirea motorului unelei în timpul utilizării.
- Evitați supraîncălzirea unelei atunci când aceasta este utilizată o perioadă mai lungă.









La finalizarea lucrării

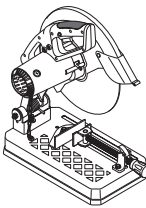
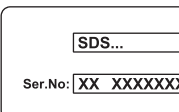











- Unealta electrică poate fi îndepărtată de la locul de lucru numai după ce discul de tăiere s-a oprit complet.

- Nu încercați niciodată să încetiniți rotația inerțială a discului de tăiere cu siguranța pentru ax sau prin aplicarea de presiune pe suprafața laterală a discului de tăiere. Dacă veți utiliza siguranța pentru ax în acest scop, unealta se va strica și veți pierde garanția.
- Discurile de tăiere se pot încălzi foarte tare în timpul operațiunilor - nu le atingeți până când nu s-au răcit complet.

Simboluri utilizate în manual

Următoarele simboluri sunt utilizate în manualul de utilizare, rețineți-le semnificația. Interpretarea corectă a simbolurilor va permite utilizarea corectă și sigură a unelei electrice.

Symbol	Semnificație
	Ferăstrău de retezat Secțiunea marcată cu gri - prindere moale (cu suprafață izolată).
	Autocolant cu numărul de serie: SDS ... - model; XX - data fabricației; XXXXXXXX - număr de serie.
	Citiți toate reglementările și instrucțiunile de siguranță.
	Purtați ochelari de protecție.
	Purtați protecții antifonice.
	Purtați o mască pentru praf.
	Purtați mănuși de protecție.
	Deconectați unealta electrică de la rețea înainte de instalare sau de ajustare.
	Direcția de deplasare.

Symbol	Semnificație
	Direcția de rotație.
	Blocat.
	Deblocat.
	Interzis.
	Piesă de prelucrat tub rotund.
	Piesă de prelucrat tub pătrat.
	Piesă de prelucrat tub dreptunghiular.
	Piesă de prelucrat fier cornier.
	Izolație dublă / clasa de protecție.
	Atenție. Important.
	Un semn care certifică faptul că produsul se conformează cu cerințele esențiale ale directivelor UE și ale standardelor UE armonizate.
	Informații utile.
	Nu aruncați unealta electrică într-un container pentru deșeurile domestice.

Descrierea unelei electrice DWT

Unealta electrică este destinată tăierii uscate a pieselor din metal, secțiunilor, țevilor etc. în mod staționar. Unealta este destinată numai dreptacilor.

Părți componente

- 1 Orificii de ventilare
- 2 Corp

- 3 Mâner de transport
- 4 Buton de blocare a întrerupătorului pornit / oprit
- 5 Întrerupător pornire / oprire
- 6 Mâner
- 7 Capac protecție
- 8 Blocaj ax
- 9 Capac protecție mobil
- 10 Disc de tăiere *
- 11 Placă bază
- 12 Lanț
- 13 Șurub de ajustare a adâncimii de tăiere
- 14 Piuliță șurub de ajustare a adâncimii de tăiere
- 15 Cheia *
- 16 Șurub de ajustare
- 17 Piedică de ajustare
- 18 Piedică de rotire
- 19 Șurub de ghidaj
- 20 Pârghie rabatabilă
- 21 Mâner de fixare
- 22 Șurub cu piuliță
- 23 Cap
- 24 Șurubul plăcii de protecție
- 25 Placă de protecție
- 26 Știft
- 27 Mâner de blocaj (pentru transport)
- 28 Gradație
- 29 Ax
- 30 Flanșă interioară
- 31 Flanșă exterioară
- 32 Șaibă
- 33 Șurub de fixare a discului de tăiere

* Accesorii

Nu toate accesoriile descrise și ilustrate sunt incluse în setul standard de livrare.

Montarea și reglarea componentelor unelei electrice

Înainte de a executa orice lucrare asupra unelei electrice, scoateți fișa de alimentare din priză.



Nu strângeți excesiv elementele de prindere, pentru a evita deteriorarea filetelui.



Montarea / demontarea / instalarea anumitor elemente este aceeași pentru toate modelele, on acest caz modelele specifice nu sunt prezentate on ilustrații.

Poziția de transport (consultați fig. 1-2)

Unealta electrică nu poate fi transportată decât dacă este poziționată pentru transport (corpul unelei pliat și fixat). În timpul transportului, unealta trebuie ținută numai de mânerul pentru transport 3, sau placă de bază de dedesubt 11.

Înainte de începerii operațiunilor, poziționați unealta electrică pentru exploatare.

[SDS21-355 DN]

- Apăsăți ușor mânerul 6 (consultați fig. 1.1).
- Scoateți lanțul 12 din știft 26 și ridicați corpul ușor. Coborâți ușor carcasa și așezați zalele lanțului 12 pe știft 26 (consultați fig. 1.2-1.3).

• Pentru a instala unealta în poziție de transport repetați operațiunile indicate în ordine inversă.

[SDS24-355 DN]

- Apăsăți ușor mânerul 6 (consultați fig. 2.1).
- Deplasați mânerul de blocaj 27 după cum este arătat în fig. 2.2.
- Ridicați cu atenție corpul uneltei (consultați fig. 2.3).
- Pentru a instala unealta în poziție de transport repetați operațiunile indicate în ordine inversă.

Ajustarea adâncimii de tăiere (consultați fig. 3)

Cu ajutorul șurubului 13 și al piuliței 14, ajustați adâncimea de tăiere astfel încât discul de tăiere 10 în poziția inferioară nu atinge componentele constructive ale uneltei electrice (consultați fig. 3).

- Slăbiți piulița de fixare 14.
- Ajustați adâncimea de tăiere prin rotirea bolțului 13 înăuntru sau în afară.
- Strângeți piulița de fixare 14.

Montarea și demontarea plăcii de protecție (consultați fig. 4)

Fig. 4 prezintă operațiunile de montare / demontare a plăcii de protecție 25.

Ajustarea unghiului de tăiere (consultați fig. 5)

- Slăbiți șuruburile de ajustare 16 cu ajutorul cheii 15 (consultați fig. 5.1).
- Ajustați unghiul de tăiere necesar prin rotirea piedicii de ajustare 17. Unghiul este ajustat în funcție de indicația gradajiei 28 (consultați fig. 5.2).
- Strângeți șuruburile de ajustare 16 cu ajutorul cheii 15 (consultați fig. 5.3).

Ajustarea lățimii de tăiere (consultați fig. 6)

- Deșurubați șuruburile de ajustare 16 cu ajutorul cheii 15 (consultați fig. 6.1).
- Ajustați lățimea de tăiere necesară prin deplasarea piedicii de ajustare 17 (consultați fig. 6.2).
- Aliniați orificiile din piedica de ajustare 17 cu orificiile filetate din placa de bază 11 și strângeți șuruburile de ajustare 16 cu ajutorul cheii 15.

Montarea / înlocuirea discului de tăiere (consultați fig. 7-10)



După montarea discului de tăiere și înainte de a începe să executați lucrarea, faceți un test - porniți unealta electrică și lăsați-o să funcționeze în gol timp de cel puțin 30 de secunde. Utilizarea discurilor de tăiere cu bătaie radială sau axială și care provoacă vibrații excesive ale uneltei electrice este strict interzisă.



Se recomandă purtarea mănușilor de protecție în momentul montării / înlocuirii discului de tăiere.

- Ridicați corpul uneltei în poziția cea mai de sus.
- Pentru modelul SDS21-355 DN. Slăbiți șurubul cu piuliță 22 și ridicați capacul 23, după cum este arătat în figura 7.1.
- Pentru modelul SDS24-355 DN. Ridicați capacul de protecție mobil 9 în ultima poziție (consultați fig. 9.1).

- Deplasați blocajul axului 8 spre dreapta și mențineți-l în poziție, apoi puneți cheia 15 pe șurubul de fixare a discului de tăiere 33 și rotiți-l pentru a fixa discul de tăiere 10 în poziție fixă. Apăsăți și mențineți apăsat blocajul axului 8, deșurubați șurubul de fixare a discului de tăiere 33 cu ajutorul cheii 15 (consultați fig. 7.2, 9.2).
- Demontați de pe ax 29: șaiba 32, flanșa exterioară 31, discul de tăiere 10 și flanșa interioară 30 (consultați fig. 8.1, 10.1).
- Curățați elementele de fixare cu o perie moale și montați pe ax 29: flanșa interioară 30, discul de tăiere 10, flanșa exterioară 31 și șaiba 32. Respectați instrucțiunile de montare a pieselor, evitați așezarea oblică a pieselor în timpul montării și nu rotiți deasupra flanșelor (consultați fig. 8.2, 10.2).
- Apăsăți și mențineți apăsat blocajul axului 8, strângeți șurubul plăcii de protecție 24 cu ajutorul cheii 15. Apoi eliberați blocajul axului 8.
- Asigurați-vă că discul de tăiere 10 nu atinge vreun element al uneltei electrice și se rotește liber.
- Pentru modelul SDS21-355 DN. Deplasați capacul 23 în jos și strângeți șurubul cu piuliță 22.
- Pentru modelul SDS24-355 DN. Deplasați capacul de protecție mobil 9 în poziția inițială.

Punerea în funcțiune a uneltei electrice

Utilizați întotdeauna tensiunea de alimentare corectă: tensiunea de alimentare trebuie să corespundă cu informațiile specificate pe plăcuța de identificare a uneltei electrice.

Pornirea / oprirea uneltei electrice

Pornirea / oprirea pe termen scurt

Pentru a porni unealta electrică, țineți apăsat întrerupătorul pornit / oprit 5. Pentru a o opri, dați drumul întrerupătorului.

Pornirea / oprirea pe termen lung

Pornire:

Apăsăți întrerupătorul pornit / oprit 5 și blocați-l în această poziție cu ajutorul butonului de blocare a întrerupătorului pornit / oprit 4.

Oprire:

Apăsăți scurt întrerupătorul pornit / oprit 5.

Recomandări referitoare la utilizarea uneltei electrice

- Amplasați unealta pe bancul de lucru, preferabil fixând-o cu bolțuri sau cleme (consultați fig. 11).
- În cazul în care este necesar, ajustați dispozitivul de fixare pentru tăierea unei piese de lucru cu lățimea necesară și ajustați unghiul de tăiere dorit (ordinea operațiunilor este descrisă mai sus).
- Ridicați pârghia rabatabilă 20 și deplasați șurubul de ghidaj 19 până când piedica sa de rotire 18 atinge piesa de lucru (consultați fig. 12.1).
- Coborâți pârghia rabatabilă 20 și rotiți mânerul de fixare 21 pentru a fixa piesa de lucru (consultați fig. 12.2-12.3). Evitați alinierea eronată sau oblică a piesei de lucru.

- Porniți unealta și așteptați până când discul de tăiere **10** ajunge la viteza completă de rotație.
- Apăsăți ușor corpul unelei și efectuați tăietura.
- Nu suprasolicitați unealta electrică (în special în cazul tăierii profilelor din metal, panourilor pentru construcții, etc.) deoarece acest lucru va duce la suprasolicitarea motorului și poate avaria discul de tăiere. Asigurați o perioadă corespunzătoare pentru efectuarea operațiunilor.
- Opriți unealta și așteptați până când discul de tăiere **10** se oprește complet.
- Ridicați ușor corpul unelei.
- Pentru a îndepărta piesa de lucru, ridicați pârghia rabatabilă **20** și deplasați înapoi șurubul de ghidaj **19**.

Măsurile de întreținere a unelei electrice / măsurile preventive

Înainte de a executa orice lucrare asupra unelei electrice, scoateți fișa de alimentare din priză.

Curățarea unelei electrice

O condiție indispensabilă pentru exploatarea pe termen lung a unelei electrice este păstrarea acesteia curată. În timpul prelucrării prelungite a metalelor, în interiorul unelei electrice se poate acumula praf conductor de electricitate. Curățați în mod regulat unealta electrică cu aer comprimat prin găurile de aerisire **1**.

Serviciul post-vânzare și serviciul de tip aplicație

Serviciul nostru post-vânzare răspunde la întrebările dumneavoastră legate de întreținerea și repararea produsului dumneavoastră, precum și a pieselor de schimb. Informații despre centrele de servicii, diagramele pieselor și informații despre piesele de schimb pot fi găsite, de asemenea, la adresa: www.dwt-pt.com.

Transportarea uneltelor electrice

- În mod obligatoriu, ambalajul nu trebuie supus niciunui impact mecanic în timpul transportării.
- La descărcare / încărcare, nu este permisă utilizarea niciunui tip de tehnologie care funcționează pe principiul ambalajului de fixare.

Protecția mediului



Materiile prime trebuie reciclate în loc să fie evacuate ca deșeuri.

Unealta, accesoriile și ambalajul trebuie sortate în vederea reciclării ecologice.

Componentele din plastic sunt etichetate pentru reciclarea pe categorii. Aceste instrucțiuni sunt tipărite pe hârtie reciclabilă, fabricată fără clor.

Producătorul își rezervă dreptul de a aduce modificări.

Română

Технически характеристики на електрическия инструмент

Отрезна пила

SDS21-355 DN

SDS24-355 DN

Код електроинструмент

[110-127 V ~50/60 Hz]
[220-230 V ~50/60 Hz]

748083
748069

748090
748076

Номинална мощност

[W]

2180

2400

Изходна мощност

[W]

1125

1335

Сила на тока при напрежение

110-127 V [A]
220-230 V [A]

17
10

19
11

Обороти на празния ход

[min⁻¹]

3400

3900

Макс. Ø на диск за рязане

[mm]
[inches]

355
14"

355
14"

Диаметър на отвора на диск за рязане

[mm]
[inches]

25.4
1"

25.4
1"

Макс. дебелина на диск за рязане

[mm]
[inches]

3.5
9/64"

3.5
9/64"

Максимален размер на отрезна заготовка:

○ заготовка с кръгло сечение
(диаметър; рязане при 0° / 45°)

100 / 100
4" / 4"

100 / 100
4" / 4"

□ заготовка с квадратно сечение
(дължина x височина; рязане при 0° / 45°)

109 x 109 / 106 x 106
4-19/64" x 4-19/64" / 4-11/64" x 4-11/64"

114 x 114 / 99 x 99
4-31/64" x 4-31/64" / 3-57/64" x 3-57/64"

▭ заготовка с правоъгълно сечение
(дължина x височина; рязане при 0° / 45°)

189 x 57 / 139 x 57
7-7/16" x 2-1/4" / 5-15/32" x 2-1/4"

194 x 58 / 139 x 58
7-41/64" x 2-9/32" / 5-15/32" x 2-9/32"

∧ ълова заготовка
(дължина x височина; рязане при 0° / 45°)

109 x 109 / 106 x 106
4-19/64" x 4-19/64" / 4-11/64" x 4-11/64"

114 x 114 / 99 x 99
4-31/64" x 4-31/64" / 3-57/64" x 3-57/64"

Тегло

[kg]
[lb]

13.7
30.21

14
30.87

Клас на безопасност

□ / II

□ / II

Звуково налягане

[dB(A)]

—

Акустична мощност

[dB(A)]

—

Вибрация

[m/s²]

—

Информация за шум



Винаги носете защитни слушалки, ако звуковото налягане надвишава 85 dB(A).



Декларация за съответствие

С пълна отговорност ние декларираме, че описаният в раздела "Технически характеристики на електрически инструмент" съответства на всички валидни изисквания на директивите 2006/42/ЕС, включително на изменението им и покрива изискванията на стандартите: EN 61029-1, EN 61029-2-10.

Мениджър
сертификация

Wu Cunzhen

* - за електроинструменти с напрежение 220-230 V.

Merit Link International AG
Stabio, Швейцария, 05.03.2020

Основни правила за безопасност



ПРЕДУПРЕЖДЕНИЕ - За да намалите риска от нараняване, потребителят трябва да прочете наръчника с инструкции!



ПРЕДУПРЕЖДЕНИЕ! Прочетете всички предупреждения за безопасност и инструкции. Неспазването на предупрежденията и инструкциите може да доведе до електрически удар, пожар и / или сериозно нараняване.

Запазете всички предупреждения и инструкции за бъдещи справки.

Терминът "електроинструмент" в предупрежденията се отнася до Вашия, свързан в електрическата мрежа (кабелен) електро инструмент или работещ с батерия (безжичен) електроинструмент.

Безопасност на работната зона

- **Поддържайте работната зона чиста и добре осветена.** Разхвърляни или тъмни зони предизвикват инциденти.
- **Не работете с електроинструменти в експлозивни атмосферни, като при наличието на възпламеними течности, газове и прах.** Електроинструментите създават искри, които може да подпалят прах или изпарения.
- **Дръжте децата и околните далеч при работа с електроинструменти.** Отвлечането на вниманието може да причини загуба на контрол.

Електрическа безопасност

- **Щепселите на електроинструментите трябва да съответстват на контактите.**

Никога не модифицирайте по никакъв начин щепсел. Не използвайте каквито и да е адаптери със заземени (зануленни) електроинструменти. Немодифицираните щепсели и съответстващи контакти ще намалят риска от електрически удар.

- **Избягвайте контакт на тялото със заземени или зануленни повърхности, като тръби, радиатори, фризери и хладилници.** Съществува повишен риск от електрически удар, ако тялото Ви бъде заземено или занулено.

- **Не излагайте електроинструментите на въздействието на дъжд, влажна среда.** Водата, влизаща в електроинструмента ще повиши риска от електрически удар.

- **Не повреждайте кабела.** Никога не използвайте кабела за носене, дърпане или изключване от мрежата на електроинструмент. **Дръжте кабела далеч от топлина, масло, остри ръбове или подвижни части.** Повреден или заплетен кабел повишават риска от електрически удар.

- **При работа с електроинструменти на открито, използвайте удължителен кабел, подходящ за употреба на открито.** Използването на подходящ кабел за външна употреба намалява риска от електрически удар.

- **Ако работата с електроинструмент на влажно място не може да се избегне, използвайте устройство за диференциална токова защита (RCD) на захранването.** Използването на RCD намалява риска от електрически удар.

ЗАБЕЛЕЖКА! Терминът "устройство за диференциална токова защита (RCD)" може да бъде заменен с термина "верижан прекъсвач за неуправно заземяване (GFCI)" или "верижан прекъсвач за утечка на земя (ELCB)".

- **Предупреждение!** Никога не докосвайте изложени метални повърхности на предавателната кутия, екрана и пр., защото докосването на метални повърхности ще повлияе на електромагнитната вълна, като по този начин причини потенциално нараняване и инциденти.

Лична безопасност

- **Бъдете внимателни, гледайте какво правите и като цяло бъдете предпазни при работа с електроинструменти.** Не използвайте електроинструмента, когато сте изморени или под въздействието на лекарства, алкохол или медикаменти. Момент на невнимание по време на работа с електроинструменти може да доведе до сериозни персонални наранявания.

- **Използвайте лични предпазни средства.** Винаги носете защита за очите. Предпазно оборудване като противопрахова маска, непълзащи се обувки, каска и защита за слуха, използвани при подходящите условия ще намалят риск от персонални наранявания.

- **Предотвратете неволно стартиране.** Уверете се, че превключвателя е в изключено положение, преди да свържете захранването и / или батерията, вдигнете или носите инструмента. Носенето на електроинструменти с пръст на превключвателя или включване на такива към мрежата, когато превключвателя е включен, води до инциденти.

- **Отстранете всички ключове за настройка или гаечни ключове, преди да включите електроинструмента.** Гаечен ключ или друг ключ, прикачен към въртящата се част на електроинструмента може да доведе до лично нараняване.
- **Не се протягайте. Стъпете добре на краката и поддържайте баланс по всяко време.** Това позволява по-добър контрол върху електроинструмента и при неочаквани ситуации.
- **Обличайте се подходящо. Не носете разхлабени дрехи или бижута. Дръжте косата си, дрехите и ръкавиците далеч от подвижни части.** Разхлабени дрехи, бижута или дълга коса могат да бъдат захванати от подвижни части.
- **Ако са предоставени устройства за свързване към прахова екстракция и устройства за събиране на прах, уверете се, че те са свързани и използвани правилно.** Използването на аспирация може да намали опасностите, свързани с прах.
- **Не позволявайте честата употреба на електроинструменти да води до игнориране на принципите за безопасност.** Небрежните действия може да причинят наранявания в рамките на секунда.
- **Предупреждение!** По време на работа електроинструментите може да произведат електромагнитно поле. Това поле може, при някои обстоятелства, да повлияе на активни и пасивни медицински импланти. За да намалите риска от сериозни или фатални наранявания, ние препоръчваме лицата с медицински импланти да се консултират с лекар и производителя на медицинския имплант, преди да работят с този електроинструмент.

Употреба и грижа за електрически инструмент

- Лицата със занижени психологически и ментални способности както и деца не могат да работят с електроинструмента, ако те не са под надзор на инструктирано за употребата на електроинструмента лице, отговорно за тяхната сигурност.
- **Не насилвайте електроинструмента. Използвайте правилния електроинструмент за Вашите приложения.** Правилният електроинструмент извършва работата по-добре и по-безопасно в диапазона, за който той е създаден.
- **Не използвайте електроинструмент, ако прекъсвачателя не го включва или изключва.** Всички електроинструменти, които не могат да бъдат контролирани с прекъсвачателя си са опасни и трябва да бъдат ремонтирани.
- **Разскачете щепсела от контакта и / или батерията от електроинструмента, преди да правите каквито и да е регулирания, смяна на аксесоари или съхраняване на електроинструментите.** Такава превантивни мерки за безопасност намаляват риска от инцидентно стартиране на електроинструмента.
- **Съхранявайте електроинструменти в готовност, далеч от деца и не допускате лица, непознати с електроинструмента или тези инструкции да работят с електроинструмента.** Електроинструментите са опасни, ако попаднат в ръцете на необучени потребители.

- **Поддържайте електроинструментите.** Проверете за неизравняване или биене на подвижни части, счупване на части или каквито и да е други условия, които може да повлияят върху работата на електроинструментите. Ако е повреден, ремонтирайте електроинструмента преди работа с него. Много инциденти настъпват поради лоша поддръжка на електроинструментите.
- **Поддържайте режещите инструменти остри и чисти.** Правилно поддържаните режещи инструменти с остри режещи ръбове е по-малко вероятно да заядат и с контролират по-лесно.
- **Използвайте електроинструментите, аксесоарите и накрайниците в съответствие с тези инструкции, предвид работните условия и извършваната работа.** Употребата на електроинструменти за операции, различни от тези за които са предназначени може да доведе до опасни ситуации.
- **Поддържайте ръкохватките и повърхностите за захващане сухи, чисти и без масло и смазка.** Хлъзгавите ръкохватки и повърхности за захващане не позволяват безопасната работа и контрола върху инструментите при неочаквани ситуации.
- **Имайте предвид, че когато работите с електроинструмент да държите допълнителната ръкохватка правилно, което е полезно при контролиране на електроинструмента. Ето защо, правилното държане може да намали риска от инциденти и наранявания.**

Сервиз

- **Сервизирайте своя електроинструмент в квалифициран сервиз или от такова лице, използвайки само идентични сменни части.** Това ще осигури поддържането на безопасността на електроинструмента.
- Следвайте инструкциите за смазване и смяна на аксесоари.

Ръководство за безопасност при работа с електроинструменти

- **По време на рязане, моля, изчакайте до нормалната работа на мотора, след това можете да продължите с работата.** Ако работите с мотора преди да е влязъл в нормален работен режим, повърхността на заготовката, която режете ще остане неравна.
- **Не трябва да бъде оказан прекалено голям натиск върху продуктите.** Неправилните начини на работа биха довели до счупване на дисковете за шлайфане, а моторът може да бъде повреден.
- **Трябва да бъде установена степенята на биене на повърхността на диска за шлайфане.** Ако има прекалено голямо биене на нов диск за шлайфане, то той може да е спукан. Ако повърхността биене на диска е прекалено голямо, моля, сменете го с нов.
- **Трябва да бъдат носени защитни очила.**
- **Счупените дискове за шлайфане не трябва да бъдат използвани.**
- **Не трябва да се използва в непосредствена близост откъсно без екран.**

• **Трябва да се използват само дискове за шлайфане, препоръчани от производителя, а посочената скорост трябва да е равна или по-висока от тази на инструментите.** След да бъде използван диск за шлайфане с линейна скорост не по-малка от 4800 m/min¹.

• **Инструкциите за експлоатация, предоставени от производителя на диска за шлайфане трябва да бъдат прочетени внимателно.**

• **Не удяряйте диска за шлайфане.** Ако дискът за шлайфане бъде ударен по време на въртене, той може да се счупи, а това би причинило сериозни наранявания по човешкото тяло.

• **Не използвайте страничната повърхност на диска за шлифоване.** Ако бъде използвана страничната повърхност на диска за шлайфане, той може да бъде счупен, а това би причинило сериозни наранявания по човешкото тяло.

• **Незаеят персонал не трябва да бъде допускан в близост. По време на работа, искрите, които се произвеждат може да причинят наранявания.**

• **Ако по части (скоби, гарнитури, винтове и пр.) има повреди, моля, спрете да ги използвате.** Когато не е фиксиран в стабилно положение по време на работа, дискът за шлайфане може да бъде счупен и да бъде причинено нараняване.

• **Посоката на произвежданите искри по време на рязане трябва да бъде срещу място, което не представлява опасност.** Ако около искрите има възпламеними материали, може да се стигне до опасни инциденти.

• **Работата трябва да бъде извършвана след като заготовката е надеждно фиксирана към работното шаси.** Не фиксирани заготовки могат да изхвърчат и да причинят нараняване.

Преди започване на работа

• Използвайте този електроинструмент само за сухо рязане.

• Използвайте електроинструмента само за рязане на материали, препоръчани от производителя.

• Преди употреба, поставете електроинструмента на стабилна хоризонтална основа.

• Не използвайте дискове за рязане (външен и монтажен диаметър) различни от препоръчаните.

• Никога не използвайте други типове дискове за рязане (абразивни, диамантени и т.н.) за този електроинструмент.

• Уверете се, че устройствата, предотвратяващи инцидентното докосване на диска за рязане са правилно монтирани, функционални и в отлично състояние.

• Никога не работете, ако предпазните устройства са демонтирани. Повредени предпазни устройства трябва да бъдат сменени незабавно.

• По време на работа никога не фиксирайте (стягайте, заклиняйте и пр.) отвора за плъзгащите предпазни капаци.

• Никога не режете дървени заготовки или парчета, изработени от материали, които не са упоменати тук. Дискът за рязане е предназначен за рязане само на метал. Ако дискът бъде използван за дърво (или други материали), това може да промени формата му поради прегряване.

Такава деформация може да доведе до сериозно нараняване на оператора или други лица в непосредствена близост до електроинструмента.

• Поддържайте ръкохватката на електроинструмента чиста от масла, за да можете да контролирате електроинструмента, а работата да бъде безопасна.

По време на работа

• Никога не стотете върху електроинструмента - ако той се преобърне или ако инцидентно докоснете диска за рязане, може да бъдете сериозно наранен.

• Дръжте ръцете си на безопасно разстояние от диска за рязане.

• По време на работа стойте встрани от плоскостта на въртене на диска за рязане.

• По време на работа следете за положението на захранващия кабел (той трябва винаги да е зад инструмента). Не допускайте да се заплете около краката и ръцете ви.

• Никога не започвайте рязане докато диска за рязане не достигне максималната си скорост.

• Винаги обработвайте само една заготовка - това е единственият начин да я закрепите правилно.

• Когато обработвате дълги заготовки, използвайте устройства за закрепване против трептене и се уверете, че заготовката има опора под дългия ѝ край. Никога не оставяйте трето лице да държи заготовката.

• Никога не отстранявайте прах или ненужни парчета, докато двигателя на електроинструмента работи.

• Ако по време на работа диска за рязане се заклини в заготовката или бъде блокирано от отпадъчни парчета, незабавно изключете електроинструмента и продължете само след като елиминирате причината за неизправността на диска за рязане.

• Прахта, която се образува по време на работа, може да бъде вредна за здравето, лесно възпламеняваща се или взривоопасна, затова е необходимо своевременно да се почиства работното място и да се носят средства за персонална защита.

• При работа е възможна появата на искри и изхвърляне на малки метални частици, които могат да нанесат травма на работника и околните. Необходимо е да се използват средства за персонална защита (очила, маска), а също така да се оборудва работното място по съответния начин.

• Не работете с материали съдържащи азбест. Азбестът се смята за канцерогенен.

• Не е позволено електроинструмента да се използва за рязане на заготовки, изработени от магнезий или негови сплави.

• Избягвайте спиране на двигателя на електроинструмента при натоварване.

• Избягвайте прегряване на електроинструмента, когато го използвате дълго време.

След завършване на работа

• Електроинструментът може да бъде отстранен от работното място само след изключването му и пълното спиране на диска за рязане.

- Никога не забавяйте вътрешното въртене на диска за рязане с блокиране на шпиндела или чрез прилагане на усилие върху страничната повърхност на диска за рязане. Ако използвате блокировка на шпиндела за тази цел, електроинструментът ще се повреди и гаранцията Ви ще бъде отменена.

- Дискете за рязане могат да станат много горещи по време на работа - не ги докосвайте докато не се охладят.

Символи, използвани в наръчника

Следните символи са използвани в наръчника за експлоатация, моля, запомнете значението им. Правилната интерпретация на символите ще ви позволи правилна и безопасна употреба на електроинструмента.

Символ

Значение

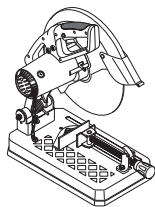

Отрезна пила

Раздели, маркирани със сиво - мека ръкохватка (с изолационна повърхност).

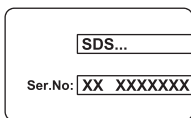

Стикер със сериен номер:
SDS... - модел;
XX - дата на производство;
XXXXXXX - сериен номер.



Прочетете всички регламенти и инструкции за безопасност.



Носете предпазни очила.



Носете защита за слуха.



Носете противопрахова маска.



Носете предпазни ръкавици.



Разкачете електроинструмента от електрическата мрежа преди инсталиране или регулиране.

Символ

Значение



Посока на движение.



Посока на въртене.



Блокиран.



Отключен.



Забранено.



Заготовка под формата на кръгла тръба.



Заготовка под формата на квадратна тръба.



Заготовка под формата на четвъртитя тръба.



G-образна заготовка.



Двойна изолация / клас на безопасност.



Внимание. Важно.



Знакът удостоверява, че продукта съответства на основните изисквания на директивите на ЕС и хармонизираните стандарти на ЕС.



Полезна информация.



Не изхвърляйте електроинструмента в контейнер за домакински отпадъци.

Предназначение на електроинструмент DWT

Електроинструментът е проектиран за сухо рязане на метални заготовки, профили, тръби и пр. в стационарен режим. Електроинструментът е проектиран само за работа с дясна ръка.

- 1 Вентилационни отвори
- 2 Корпус
- 3 Дръжка за носене
- 4 Фиксатор на преклювачателя вкл. / изкл.
- 5 Превключвател вкл. / изкл.
- 6 Дръжка
- 7 Предпазен капак
- 8 Блокировка на шпиндела
- 9 Подвижен предпазител
- 10 Диск за рязане *
- 11 Основа
- 12 Верига
- 13 Болт за регулиране дълбочината на рязане
- 14 Контра гайка на болт за регулиране дълбочината на рязане
- 15 Гаечен ключ *
- 16 Регулиращ болт
- 17 Регулиращ ограничител
- 18 Ротационен ограничител
- 19 Направляващ винт
- 20 Наклянящ лост
- 21 Дръжка за прикрепване
- 22 Крилчат винт
- 23 Капак
- 24 Винт на предпазна планка
- 25 Предпазна планка
- 26 Щифт
- 27 Блокировъчна дръжка (за носене)
- 28 Скала
- 29 Шпиндел
- 30 Вътрешен фланец
- 31 Външен фланец
- 32 Шайба
- 33 Болт за фиксиране на диска за рязане

* Принадлежности

Изброените, а също така и изобразените принадлежности, частично не влизат в комплекта за доставка.

Монтиране и регулиране на компонентите на електроинструмента

Преди изпълнение на всички процедури, задължително изключете уреда от контакта.



Не завивайте прекалено много крепежни елементи, за да избегнете повреждане на резбата.



Монтаж / демонтаж / настройка на някои елементи е същата за всички модели електроинструменти, в такъв случай, специфичните модели не са посочени на илюстрацията.

Позиция на шасито (виж. фиг. 1-2)

Електроинструментът може да бъде местен само когато бъде позициониран на шасито (тялото бъде спуснато надолу и фиксирано). Когато го местите, електроинструмента трябва да бъде държан само за ръкохватката за носене 3 или под основаната 11.

Преди започване на каквато и да е работа, позиционирайте електроинструмента за работа.

[SDS21-355 DN]

- Лекото натиснете ръкохватката 6 (виж. фиг. 1.1).
- Отстранете веригата 12 от щифта 26 и повдигнете корпуса плавно. Сnižете корпуса леко и поставете звената на веригата 12 върху щифта 26 (виж. фиг. 1.2-1.3).
- За да позиционирате електроинструмента за носене, извършете операциите в обратен ред.

[SDS24-355 DN]

- Лекото натиснете ръкохватката 6 (виж. фиг. 2.1).
- Преместете блокировъчна дръжка 27, както е показано на фиг. 2.2.
- Повдигнете плавно корпуса (виж. фиг. 2.3).
- За да позиционирате електроинструмента за носене, извършете операциите в обратен ред.

Регулиране дълбочината на рязане (виж. фиг. 3)

С помощта на болт 13 и контрагайката 14, регулирайте дълбочината на рязане, така че диска за рязане 10 е долно положение да не докосва компоненти на електроинструмента (виж. фиг. 3).

- Затегнете контра гайка 14.
- Регулирайте дълбочината на рязане като завъртите болт 13 навътре и навън.
- Затегнете контра гайка 14.

Монтаж и демонтаж на предпазна планка (виж. фиг. 4)

Фиг. 4 показва монтажни / демонтажни операции на предпазна планка 25.

Настройка ъгъла на рязане (виж. фиг. 5)

- Разхлабете регулиращите болтове 16 като използвате гаечен ключ 15 (виж. фиг. 5.1).
- Задайте необходимия ъгъл за рязане като завъртите ограничителя за регулиране 17. Њгълът е зададен съобразно индикацията на скалата 28 (виж. фиг. 5.2).
- Затегнете регулиращите болтове 16 като използвате гаечен ключ 15 (виж. фиг. 5.3).

Настройка широчина на рязане (виж. фиг. 6)

- Развийте регулиращите болтове 16 като използвате гаечен ключ 15 (виж. фиг. 6.1).
- Изберете необходимата ширина за рязане като завъртите ограничителя за регулиране 17 (виж. фиг. 6.2).
- Изравнете отворите в ограничителя за регулиране 17 с резбованите отвори в основата 11 и затегнете регулиращите болтове 16 с гаечен ключ 15.

Монтаж / подмяна на диска за рязане (виж. фиг. 7-10)



След монтиране на диск за рязане, преди да започнете работа направете пробно пускане - стартирайте електрическия инструмент и го оставете да работи в режим на празен ход за не по-малко от 30 секунди. Строго се забранява

използването на дискове за рязане с радиално или аксиално биене и предизвикващи силни вибрации с електрическия инструмент.



Препоръчително е носенето на защитни ръкавици при монтиране / помяна на диск за рязане.

- Повдигнете корпуса в най-горно положение.
- За модел **SDS21-355 DN**. Разхлабете крилчатия винт **22** и преместете капака **23** напред, както е показано на фигура 7.1.
- За модел **SDS24-355 DN**. Повдигнете подвижния предпазител **9** към най-горното положение (виж. фиг. 9.1).
- Преместете блокировката на шпиндела **8** надясно и я задръжте, след това поставете гаечния ключ **15** на болт **33** и го завъртете, за да фиксирате режещия диск **10** във фиксирано положение. Натиснете и задръжте блокировката на шпиндела **8**, развийте болта **33** с гаечен ключ **15** (виж. фиг. 7.2, 9.2).
- Отстранете от шпиндела **29**: шайбата **32**, външният фланец **31**, диска за рязане **10**, вътрешния фланец **30** (виж. фиг. 8.1, 10.1).
- Почистете затягащите елементи с мека четка и монтирайте на шпиндела **29**: външен фланец **30**, диск за рязане **10**, външен фланец **31** и шайба **32**. Спазвайте последователността на монтаж, избягвайте накланяне на частите при монтажа и не обръщайте фланците (виж. фиг. 8.2, 10.2).
- Натиснете задръжте блокировката на шпиндела **8**, затегнете болта **24** с помощта на гаечен ключ **15**. След това освободете блокировката на шпиндела **8**.
- Уверете се, че диска за рязане **10** не докосва кавито и да е елементи на електроинструмента и дали може да се върти свободно.
- За модел **SDS21-355 DN**. Преместете капака **23** надолу и затегнете с крилчатия винт **22**.
- За модел **SDS24-355 DN**. Преместете подвижния капак **9** в оригиналното му положение.

Първоначална работа на електроинструмент

Винаги използвайте захранване с правилно напрежение: напрежението на електро-захранването трябва да съвпада с посочената информация на идентификационната табела на електроинструмента.

Включване / изключване на електроинструмент

Краткотрайно включване / изключване

За да включите, натиснете и задръжте превключвателя за включване / изключване **5**, за да изключите - го отпуснете.

Включване / изключване за продължително време

Включване:

Натиснете превключвателя за включване / изключване **5** и го фиксирайте на тази позиция с

блокиращия бутон за превключвателя за включване / изключване **4**.

Изключване:

Натиснете и отпуснете превключвателя за включване / изключване **5**.

Препоръки при работа с електроинструмент

- Поставете електроинструмента на работната маса и за предпочитане го фиксирайте с болтове или стегци (виж. фиг. 11).
- Ако е необходимо, регулирайте устройството за стягане за рязане на заготовката с необходимата ширина и задайте необходимия ъгъл на рязане (редът на операциите е описан по-горе).
- Повдигнете лоста за накланяне **20** и преместете направляващия винт **19** докато въртенето му спре **18** докосне заготовката (виж. фиг. 12.1).
- Сnižете лоста за накланяне **20** и завъртете ръкохватката за стягане **21**, за да фиксирате заготовката (виж. фиг. 12.2-12.3). Избягвайте несъосност или наклон на заготовката.
- Включете електроинструмента, оставете диска за рязане **10** да достигне до пълната си скорост на въртене.
- Плавно издърпайте корпуса надолу и направете срязването.
- Не претоварвайте електроинструмента (особено при рязане на метални профили, панелни конструкции и пр.) тъй като това ще претовари мотора и може да повреди диска за рязане. Трябва да има достатъчно време за извършване на операцията от електроинструмента.
- Изключете електроинструмента и изчакайте докато диска за рязане **10** спре напълно.
- Повдигнете електроинструмента плавно нагоре.
- За да отстраните заготовката, повдигнете лоста за накланяне **20** и преместете направляващия винт **19** назад.

Техническо обслужване / профилактика на електроинструмент

Преди изпълнение на всички процедури, задължително изключете уреда от контакта.

Почистване на електроинструмента

Необходимо условие за дълготрайното използване на електроинструмента е той да бъде поддържан чист. При продължителна обработка на метал, във вътрешността на електрическия инструмент може да се събере токопроводящ прах. Редовно обдухвайте електроинструмента с въздух под налягане през въздушните отвори **1**.

Следпродажбено обслужване и приложно обслужване

Нашето следпродажбено обслужване отговаря на въпросите ви относно поддръжката и ремонта на нашите продукти, както и за резервни части. Информацията относно сервизните цен-

трове, диаграми на части и информация за резервни части могат да бъдат намерени на адрес: www.dwt-pt.com.

Транспортиране на електроинструментите

- Категорично не изпускайте и не допускайте каквито и да е механични удари по опаковката по време на транспорт.
- При разтоварване / товарене не е позволено да се използва технология от какъвто и да е вид, която работи на принципа на защипване на опаковките.

Защита на околната среда



Рециклирайте суровините, вместо да ги изхвърляте.

Електроинструментът, допълнителните принадлежности и опаковката трябва да се сортират за рециклиране по екологичен начин.

Пластмасовите компоненти са обозначени по категории за рециклиране.

Настоящото ръководство за експлоатация е напечатано на рециклирана хартия без хлор.

Възможно е извършването на промени.

Български

Προδιαγραφές ηλεκτρικού εργαλείου

Διακοπρίοιο	SDS21-355 DN	SDS24-355 DN
Κωδικός ηλεκτρικού εργαλείου	748083 748069	748090 748076
Όνομαστική ισχύς	[W]	2400
Αποδιδόμενη ισχύς	[W]	1335
Ένταση ρεύματος και τάση	110-127 V [A] 220-230 V [A]	17 10
Ταχύτητα περιστροφής χωρίς φορτίο	[min ⁻¹]	3900
Μέγ. Ø δίσκου κοπής	[mm] [ίντσες]	355 14"
Ø οπής δίσκου κοπής	[mm] [ίντσες]	25.4 1"
Μέγ. πάχος δίσκου κοπής	[mm] [ίντσες]	3.5 9/64"
Μέγιστο μέγεθος τεμαχίου αποκοπής:		
○ τεμάχιο κυκλικής διατομής (διάμετρος, κοπή υπό 0° / 45°)	[mm] [ίντσες]	100 / 100 4" / 4"
□ τεμάχιο τετραγωνικής διατομής (μήκος x ύψος, κοπή υπό 0° / 45°)	[mm] [ίντσες]	109 x 109 / 106 x 106 4-19/64" x 4-19/64" / 4-11/64" x 4-11/64"
□ τεμάχιο ορθογώνιας διατομής (μήκος x ύψος, κοπή υπό 0° / 45°)	[mm] [ίντσες]	189 x 57 / 139 x 57 7-7/16" x 2-1/4" / 5-15/32" x 2-1/4"
∧ γωνιακό τεμάχιο (μήκος x ύψος, κοπή υπό 0° / 45°)	[mm] [ίντσες]	109 x 109 / 106 x 106 4-19/64" x 4-19/64" / 4-11/64" x 4-11/64"
Βάρος	[kg] [lb]	13.7 30.21
Κλάση ασφαλείας	□ / II	□ / II
Ηχητική πίεση	[dB(A)]	—
Ακουστική ισχύς	[dB(A)]	—
Σταθμισμένη δόνηση	[m/s ²]	—

Πληροφορίες για θόρυβο



Να φοράτε ωτασπίδες για την προστασία των οργάνων ακοής σε συνθήκες με επίπεδο της ηχητικής στάθμης άνω των 85 dB(A).



H αντιστοιχία στα
απαραίτητα πρότυπα

Δηλώνουμε με αποκλειστική μας ευθύνη, ότι το προϊόν που περιγράφεται στα "Προδιαγραφές ηλεκτρικού εργαλείου" αντιστοιχεί σε όλες τις σχετικές διατάξεις των οδηγιών 2006/42/ΕC συμπεριλαμβανομένων των αλλαγών τους και ταυτίζεται με τα ακόλουθα πρότυπα:

EN 61029-1,
EN 61029-2-10.

Διαχειριστής
πιστοποίησης

Wu Cunzhen

Wu Cunzhen

* - για ηλεκτρικά εργαλεία με τάση 220-230 V.

Merit Link International AG
Stabio, Ελβετία, 05.03.2020

Κανόνες γενικής ασφάλειας



ΠΡΟΣΟΧΗ - Για τη μείωση του κινδύνου τραυματισμού, ο χρήστης πρέπει να διαβάσει το εγχειρίδιο οδηγιών!



ΠΡΟΕΙΔΟΠΟΙΗΣΗ! Διαβάστε όλες τις προειδοποιήσεις ασφαλείας και όλες τις οδηγίες. Η μη τήρηση των προειδοποιήσεων και οδηγιών μπορεί να προκαλέσει ηλεκτροπληξία, πυρκαγιά ή / και σοβαρή βλάβη. Αποθηκεύστε όλες τις προειδοποιήσεις και τις οδηγίες για μελλοντική αναφορά.

Ο όρος "ηλεκτρικό εργαλείο" στις προειδοποιήσεις αναφέρεται στο δικό σας ηλεκτρικό εργαλείο (με καλώδιο) που λειτουργεί στο δίκτυο ισχύος ή το ηλεκτρικό εργαλείο που λειτουργεί με μπαταρία (χωρίς καλώδιο).

Ασφάλεια χώρου εργασίας

- Διατηρείτε το χώρο εργασίας καθαρό και καλά φωτισμένο. Σε ακατάστατες ή σκοτεινές περιοχές μπορεί να προκληθούν ατυχήματα.
- Μην χρησιμοποιείτε ηλεκτρικά εργαλεία σε εκρηκτικές ατμόσφαιρες, όπως είναι η παρουσία εύφλεκτων υγρών, αερίων ή σκόνης. Τα ηλεκτρικά εργαλεία δημιουργούν σπινθήρες που μπορεί να προκαλέσουν ανάφλεξη της σκόνης ή αναθυμιάσεις.
- Κρατήστε τα παιδιά και τους παρευρισκόμενους μακριά, όταν χρησιμοποιείτε ένα ηλεκτρικό εργαλείο. Τυχόν απόσπαση της προσοχής μπορεί να σας αναγκάσει να χάσετε τον έλεγχο.

Ηλεκτρική ασφάλεια

- Τα φως του ηλεκτρικού εργαλείου πρέπει να ταιριάζουν στην πρίζα. Μην τροποποιείτε ποτέ το φως με οποιοδήποτε τρόπο. Μην χρησιμοποιείτε τυχόν προσαρμογέα φως με ηλεκτρικά εργαλεία που έχουν γείωση. Τα μη τροποποιημένα φως και οι κατάλληλες πρίζες μειώνουν τον κίνδυνο ηλεκτροπληξίας.

- Αποφεύγετε την επαφή του σώματος με γειωμένες επιφάνειες, όπως σωλήνες, καλοριφέρ, κουζίνες και ψυγεία. Υπάρχει αυξημένος κίνδυνος ηλεκτροπληξίας εάν το σώμα σας είναι γειωμένο.
- Μην εκθέτετε τα ηλεκτρικά εργαλεία στη βροχή ή σε υγρές συνθήκες. Το νερό που εισέρχεται σε ένα ηλεκτρικό εργαλείο αυξάνει τον κίνδυνο ηλεκτροπληξίας.
- Μην κακομεταχειρίζεστε το καλώδιο. Ποτέ μην χρησιμοποιείτε το καλώδιο για τη μεταφορά, για να τραβάτε ή να αποσυνδέετε το ηλεκτρικό εργαλείο. Κρατήστε το καλώδιο μακριά από θερμότητα, λάδι, αιχμηρές άκρες ή κινούμενα μέρη. Κατεστραμμένα ή μπερδεμένα καλώδια αυξάνουν τον κίνδυνο ηλεκτροπληξίας.
- Όταν χρησιμοποιείτε ένα ηλεκτρικό εργαλείο σε εξωτερικούς χώρους, χρησιμοποιήστε ένα καλώδιο επέκτασης κατάλληλο για εξωτερική χρήση. Η χρήση ενός καλωδίου κατάλληλου για εξωτερική χρήση μειώνει τον κίνδυνο ηλεκτροπληξίας.
- Εάν η χρήση του ηλεκτρικού εργαλείου σε μία υγρή τοποθεσία είναι αναπόφευκτη, χρησιμοποιήστε μια διάταξη προστασίας ρεύματος διαρροής (RCD). Η χρήση ενός RCD μειώνει τον κίνδυνο ηλεκτροπληξίας. ΣΗΜΕΙΩΣΗ! Ο όρος "διάταξη προστασίας ρεύματος διαρροής (RCD)" μπορεί να αντικατασταθεί από τον όρο "διακόπτη κυκλώματος βλάβης γείωσης" (GFCI) ή "αυτόματο διακόπτη διαφορικής προστασίας (ELCB)".
- Προειδοποίηση! Ποτέ μην αγγίζετε τις εκτεθειμένες μεταλλικές επιφάνειες επί του κιβωτίου ταχυτήτων, ασπίδας, και ούτως καθεξής, διότι αγγίζοντας μεταλλικές επιφάνειες θα προκαλούσατε παρεμβολή με το ηλεκτρομαγνητικό κύμα, προκαλώντας έτσι πιθανή ή ζημιά ή ατυχήματα.

Ατομική προστασία

- Να είστε σε ετοιμότητα, να βλέπετε αυτό που κάνετε και να χρησιμοποιείτε την κοινή λογική όταν χρησιμοποιείτε ένα ηλεκτρικό εργαλείο. Μην χρησιμοποιείτε ηλεκτρικά εργαλεία όταν είστε κουρασμένοι ή υπό την επήρεια ναρκωτικών, αλκοόλ ή φαρμάκων. Μια στιγμή απροσεξίας κατά τη λειτουργία ηλεκτρικών εργαλείων μπορεί να προκαλέσει σοβαρό τραυματισμό.
- Χρησιμοποιείτε μέσα ατομικής προστασίας. Να φοράτε πάντα προστατευτικά γυαλιά. Προστατευτικά εξοπλισμός, όπως μάσκα για τη σκόνη, αντιολισθητικά υποδήματα ασφαλείας, κράνος, ή προστασίας της ακοής που χρησιμοποιούνται στις αντίστοιχες συνθήκες μειώνουν τις σωματικές βλάβες.
- Αποτρέψτε την ακούσια εκκίνηση. Βεβαιωθείτε ότι ο διακόπτης βρίσκεται στη θέση off πριν από τη σύνδεση με την πηγή τροφοδοσίας και / ή της μπαταρίας, όταν σηκώνετε ή μεταφέρετε το εργαλείο. Η μεταφορά ηλεκτρικών εργαλείων με το δάκτυλό σας στο διακόπτη ή η ενεργοποίηση ηλεκτρικών εργαλείων με ενεργοποιημένο τον διακόπτη είναι πιθανό να προκαλέσει ατυχήματα.
- Αφαιρέστε τυχόν κομπιά ρύθμισης ή κλειδιά πριν θέσετε το εργαλείο σε λειτουργία. Ένα κλειδί ή ένα κομπιά που συνδέεται με ένα περιστρεφόμενο μέρος του ηλεκτρικού εργαλείου μπορεί να οδηγήσει σε τραυματισμό.
- Μην τεντώνετε. Κρατήστε το κατάλληλο πάτημα και ισορροπία ανά πάσα στιγμή. Αυτό επιτρέπει τον καλύτερο έλεγχο του ηλεκτρικού εργαλείου σε απρόσμενες καταστάσεις.
- Ντυθείτε κατάλληλα. Μην φοράτε φαρδιά ρούχα ή κοσμήματα. Κρατήστε τα μαλλιά σας, τα ρούχα

και τα γάντια μακριά από τα κινούμενα μέρη. Τα φαρδιά ρούχα, κοσμήματα ή μακριά μαλλιά μπορεί να πιαστούν στα κινούμενα μέρη.

- **Αν παρέχονται εξαρτήματα για την σύνδεση σε εγκαταστάσεις για την απομάκρυνση και τη συλλογή σκόνης, βεβαιωθείτε ότι είναι συνδεδεμένα και χρησιμοποιούνται σωστά.** Η χρήση της συλλογής σκόνης μπορεί να μειώσει τους κινδύνους που σχετίζονται με τη σκόνη.

- **Μην αφήνετε την οικειότητα που έχει αποκτηθεί από τη συχνή χρήση των εργαλείων σας να σας κάνει αυτάρεσκους και να αγνοήσετε τις αρχές ασφαλείας εργαλείου.** Μια απρόσεκτη ενέργεια μπορεί να προκαλέσει σοβαρό τραυματισμό μέσα σε ένα κλάσμα του δευτερολέπτου.

- **Προειδοποίηση!** Τα ηλεκτρικά εργαλεία μπορεί να παράγουν ένα ηλεκτρομαγνητικό πεδίο κατά τη διάρκεια της λειτουργίας. Αυτό το πεδίο μπορεί υπό ορισμένες συνθήκες να παρεμβαίνει σε ενεργητικά ή παθητικά ιατρικά εμφυτεύματα. Για να μειώσετε τον κίνδυνο σοβαρού ή θανάσιμου τραυματισμού, συνιστούμε στα άτομα με ιατρικά εμφυτεύματα να συμβουλευτούνται το γιατρό τους και το κατασκευαστή των ιατρικών εμφυτευμάτων πριν από τη λειτουργία αυτού του ηλεκτρικού εργαλείου.

Χρήση ηλεκτρικών εργαλείων και φροντίδα

- Τα άτομα με μειωμένες ψυχοσωματικές ή ψυχικές ικανότητες, καθώς και τα παιδιά δεν μπορούν να χρησιμοποιούν το ηλεκτρικό εργαλείο, αν δεν εποπτεύονται ή αν δεν καθοδηγούνται σχετικά με τη χρήση του εργαλείου από άτομο υπεύθυνο για την ασφάλειά τους.

- **Μην πιέζετε το ηλεκτρικό εργαλείο. Χρησιμοποιήστε το σωστό εργαλείο για την εφαρμογή σας.** Το κατάλληλο ηλεκτρικό εργαλείο θα κάνει τη δουλειά καλύτερα και ασφαλέστερα στο ρυθμό για τον οποίο σχεδιάστηκε.

- **Μη χρησιμοποιείτε το εργαλείο αν ο διακόπτης δεν ενεργοποιείται και απενεργοποιείται.** Κάθε ηλεκτρικό εργαλείο που δεν μπορεί να ελεγχθεί με το διακόπτη είναι επικίνδυνο και πρέπει να επισκευαστεί.

- **Αποσυνδέστε το φως από την πρίζα και / ή την μπαταρία από το ηλεκτρικό εργαλείο πριν κάνετε οποιοδήποτε ρυθμίσεις, αλλάξετε εξαρτήματα ή αποθηκεύσετε το ηλεκτρικό εργαλείο.** Αυτά τα προληπτικά μέτρα ασφαλείας μειώνουν τον κίνδυνο να ξεκινήσει το ηλεκτρικό εργαλείο κατά λάθος.

- **Αποθηκεύετε τα εργαλεία μακριά από τα παιδιά και μην αφήνετε τα άτομα που δεν είναι εξοικειωμένα με το ηλεκτρικό εργαλείο ή με αυτές τις οδηγίες να χρησιμοποιούν το ηλεκτρικό εργαλείο.** Τα ηλεκτρικά εργαλεία είναι επικίνδυνα στα χέρια μη εκπαιδευμένων χρηστών.

- **Διατηρήστε τα ηλεκτρικά εργαλεία. Ελέγξτε την ευθυγράμμισή τους ή το μπλοκάρισμα των κινούμενων μερών, τη θραύση των εξαρτημάτων και οποιαδήποτε άλλη κατάσταση που μπορεί να επηρεάσει τη λειτουργία του ηλεκτρικού εργαλείου. Σε περίπτωση βλάβης, το ηλεκτρικό εργαλείο πρέπει να επισκευαστεί πριν από τη χρήση.** Πολλά ατυχήματα προκαλούνται από κακή συντήρηση των ηλεκτρικών εργαλείων.

- **Διατηρείτε τα εργαλεία κοπής αιχμηρά και καθαρά.** Τα σωστά διατηρημένα εργαλεία κοπής με κοφτερές ακμές κοπής είναι λιγότερο πιθανό να μπλοκάρουν και να είναι πιο εύκολο να ελεγχθούν.

- **Χρησιμοποιήστε το ηλεκτρικό εργαλείο, τα εξαρτήματα και τα κομμάτια του εργαλείου κτλ σύμφωνα**

να με αυτές τις οδηγίες, λαμβάνοντας υπόψη τις συνθήκες εργασίας και τις εργασίες που πρέπει να εκτελεστούν. Η χρήση του ηλεκτρικού εργαλείου για εργασίες διαφορετικές από εκείνες που προορίζονται μπορεί να οδηγήσει σε μια επικίνδυνη κατάσταση.

- **Κρατήστε τις λαβές και τις επιφάνειες λαβής στεγνές, καθαρές και απαλλαγμένες από λάδια και γράσα.** Οι γλιστερές λαβές και επιφάνειες λαβής δεν επιτρέπουν τον ασφαλή χειρισμό και έλεγχο του εργαλείου σε απρόσμενες καταστάσεις.

- Σημειώστε ότι όταν λειτουργεί ένα ηλεκτρικό εργαλείο, παρακαλούμε κρατήστε τη βοηθητική λαβή σωστά, η οποία είναι χρήσιμη για τον έλεγχο του ηλεκτρικού εργαλείου. Ως εκ τούτου, ο σωστός χειρισμός μπορεί να μειώσει τον κίνδυνο ατυχημάτων ή τραυματισμών.

Συντήρηση

- **Να προτιμάτε για τη συντήρηση του ηλεκτρικού εργαλείου από κατάλληλα εκπαιδευμένα άτομα και να χρησιμοποιείτε μόνο γνήσια ανταλλακτικά.** Αυτό θα εξασφαλίσει την ασφάλεια του ηλεκτρικού εργαλείου.

- Ακολουθήστε τις οδηγίες για τη λίπανση και αλλαγή εξαρτημάτων.

Κατευθυντήριες γραμμές για την ασφάλεια κατά τη λειτουργία του ηλεκτρικού εργαλείου

- **Όταν η διαδικασία κοπής είναι σε εξέλιξη, περιμένετε να τεθεί ο κινητήρας σε κανονική λειτουργία, και στη συνέχεια συνεχίστε την εργασία.** Αν ο κινητήρας χρησιμοποιηθεί πρώτου να εισέλθει στην κανονική του λειτουργία, η επιφάνεια κοπής του αντικειμένου θα είναι ανομοιογενής.

- **Δεν πρέπει να εφαρμόζεται υπερβολικό φορτίο στα προϊόντα.** Οι λανθασμένοι τρόποι λειτουργίας θα έχουν ως αποτέλεσμα τη θραύση του τροχού λείανσης και ο κινητήρας θα υποστεί ζημιά.

- **Η αναπήδηση της επιφάνειας του τροχού λείανσης πρέπει να επιβεβαιωθεί.** Εάν η αναπήδηση του νέου τροχού λείανσης είναι υπερβολικά μεγάλη, τότε ο τροχός λείανσης θα σπάσει. Εάν η εκκεντρότητα επιφάνειας του τροχού λείανσης είναι πολύ μεγάλη, παρακαλούμε αντικαταστήστε την με καινούργια.

- **Πρέπει να φοράτε προστατευτικά των οφθαλμών.**

- **Ο σπασμένος τροχός λείανσης δεν πρέπει να χρησιμοποιείται.**

- **Το πλησιέστερο υλικό χωρίς ασπίδα στη σωστή θέση δεν πρέπει να χρησιμοποιείται.**

- **Χρησιμοποιείται μόνο ο τροχός λείανσης που συνιστάται από τον κατασκευαστή και η αναφερόμενη ταχύτητα είναι ίση ή μεγαλύτερη από την αναφερόμενη ταχύτητα των εργαλείων.** Ο τροχός λείανσης με γραμμική ταχύτητα όχι μικρότερη από 4800 min⁻¹ μπορεί να χρησιμοποιηθεί.

- **Οι οδηγίες λειτουργίας που παρέχονται από την κατασκευή του τροχού λείανσης πρέπει να διαβάζονται προσεκτικά.**

- **Μην χτυπάτε τον τροχό λείανσης.** Εάν ο τροχός λείανσης υπό περιστροφή χτυπηθεί, τότε ο τροχός λείανσης θα σπάσει και θα προκληθεί σοβαρός τραυματισμός στο ανθρωπινό σώμα.

- **Μην χρησιμοποιείτε την επιφάνεια του τροχού λείανσης για τη λείανση του αντικειμένου.** Εάν η επιφάνεια του τροχού λείανσης χρησιμοποιείται για την λείανση του αντικειμένου, τότε ο τροχός λείανσης θα

σπάσει και θα προκληθεί σοβαρός τραυματισμός στο ανθρώπινο σώμα.

• **Το προσωπικό που δεν εμπλέκεται δεν επιτρέπεται να πλησιάζει. Κατά τη διάρκεια της λειτουργίας, ο σπινθήρας που παράγεται θα προκαλέσει τραυματισμό στο ανθρώπινο σώμα.**

• **Όταν τα εξαρτήματα (κλιπ, φλάντζες, βίδες, κ.λπ.) παρουσιάζουν τυχόν θραύση, διακόψτε τη χρήση τους. Όταν δεν είναι στερεωμένοι και σταθεροί κατά τη χρήση, ο τροχός λείανσης θα σπάσει και να προκληθεί τραυματισμός στο ανθρώπινο σώμα.**

• **Η κατεύθυνση του σπινθήρα που παράγεται κατά την κοπή πρέπει να είναι αντίθετη στο μέρος που δεν είναι επικίνδυνο. Εάν υπάρχουν εύφλεκτα υλικά γύρω από τη στίβα, μπορεί να προκληθούν ατυχήματα ασφάλειας.**

• **Η λειτουργία εκτελείται αφού το τεμάχιο εργασίας στερεωθεί με ασφάλεια στο πλαίσιο εργασίας. Κανένα σταθερό σφιγμένο τεμάχιο εργασίας δεν πρέπει να πεταχτεί για να προκαλέσει τον τραυματισμό στο ανθρώπινο σώμα.**

Πριν αρχίσετε την εργασία

• Χρησιμοποιήστε το παρόν ηλεκτρικό εργαλείο μόνο για την ξηρή κοπή.

• Χρησιμοποιήστε το ηλεκτρικό εργαλείο μόνο για την κοπή υλικών που συνιστά ο κατασκευαστής.

• Πριν χρησιμοποιήσετε το ηλεκτρικό εργαλείο, τοποθετήστε το πάνω σε σταθερή οριζόντια επιφάνεια.

• Μην χρησιμοποιείτε δίσκους κοπής με διαστάσεις (εσωτερική και εξωτερική διάμετρο) διαφορετικές από τις συνιστώμενες.

• Μην χρησιμοποιείτε ποτέ άλλους τύπους δίσκων κοπής (πριονόδίσκους, διαμαντόδίσκους κ.τ.λ.) σε αυτό το ηλεκτρικό εργαλείο.

• Βεβαιωθείτε ότι όλες οι διατάξεις που αποτρέπουν την ακούσια επαφή με το δίσκο κοπής έχουν τοποθετηθεί σωστά, λειτουργούν κανονικά καθώς και ότι είναι σε άριστη κατάσταση.

• Μην εργάζεστε ποτέ με τις διατάξεις προστασίας αποσυναρμολογημένες. Αν οι διατάξεις προστασίας έχουν υποστεί ζημία, πρέπει να αντικαθίστανται αμέσως.

• Μην σταθεροποιείτε ποτέ κατά τη διάρκεια της εργασίας (με δέσιμο, σφήνα κ.τ.λ.) τα αυρόμενα προστατευτικά καλύμματα στην ανοιχτή θέση.

• Μην κόβετε ποτέ ξύλινα τεμάχια ή τεμάχια από υλικό διαφορετικό από αυτά που αναφέρονται στο παρόν. Ο δίσκος κοπής προορίζεται μόνο για την κοπή μετάλλου. Αν ο δίσκος χρησιμοποιηθεί για την κοπή ξύλου (ή άλλων υλικών), μπορεί να αλλάξει το σχήμα του λόγω υπερθέρμανσης. Μια τέτοια παραμόρφωση ενδέχεται να προκαλέσει το σοβαρό τραυματισμό του χειριστή ή άλλων ατόμων που βρίσκονται κοντά στο ηλεκτρικό εργαλείο.

• Διατηρείτε τη λαβή του ηλεκτρικού εργαλείου καθαρή και απαλλαγμένη από υπολείμματα λαδιού, προκειμένου να διατηρείτε τον έλεγχο του ηλεκτρικού εργαλείου και να το χειρίζεστε με ασφάλεια.

Κατά τη διάρκεια της εργασίας

• Μην στηρίζετε ποτέ πάνω στο ηλεκτρικό εργαλείο αν ανατραπεί ή αγγίξετε κατά λάθος το δίσκο κοπής, μπορεί να τραυματιστείτε σοβαρά.

• Διατηρείτε τα χέρια σας σε απόσταση ασφαλείας από το δίσκο κοπής.

• Κατά τη διάρκεια της εργασίας να στέκεστε έξω από το επίπεδο περιστροφής του δίσκου κοπής.

• Προσέχετε τη θέση του καλωδίου τροφοδοσίας κατά τη διάρκεια της εργασίας (θα πρέπει να βρίσκεται πάντα πίσω από το εργαλείο). Μην το αφήνετε να τυλιχθεί γύρω από τα πόδια ή τα χέρια σας.

• Μην ξεκινάτε ποτέ να κόβετε αν ο δίσκος κοπής δεν φτάσει στη μέγιστη ταχύτητα.

• Κόβετε πάντοτε ένα μόνο ακατέργαστο τεμάχιο κάθε φορά - μόνο έτσι μπορεί να στερεωθεί σωστά.

• Χρησιμοποιείτε διατάξεις σύσφιξης όταν κόβετε μακριά ακατέργαστα τεμάχια, και φροντίζετε να υπάρχει ένα στήριγμα κάτω από το άκρο του ακατέργαστου τεμαχίου που προεξέχει. Μην ζητήσετε ποτέ από τρίτο άτομο να κρατήσει το ακατέργαστο τεμάχιο επεξεργασίας.

• Μην αφαιρείτε ποτέ τα κατάλοιπα του ακατέργαστου τεμαχίου με τον κινητήρα του ηλεκτρικού εργαλείου σε λειτουργία.

• Αν, κατά τη διάρκεια της εργασίας, ο δίσκος κοπής σφηνώσει μέσα στο ακατέργαστο τεμάχιο ή μπλοκάρει από τα κατάλοιπα, απενεργοποιήστε αμέσως το ηλεκτρικό εργαλείο και τότε μόνο διορθώστε την αιτία δυσλειτουργίας του δίσκου κοπής.

• Η σκόνη που παράγεται κατά τη διάρκεια της λειτουργίας του εργαλείου μπορεί να είναι επιβλαβής για την υγεία, εύφλεκτη ή εκρηκτική. Καθαρίζετε εγκαίρως το χώρο εργασίας και χρησιμοποιείτε μέσα ατομικής προστασίας.

• Κατά τη λειτουργία ενδέχεται να δημιουργηθούν σπινθήρες και μεταλλικά μικροθραύσματα, που μπορεί να οδηγήσουν σε τραυματισμό του χειριστή και των παραρριζόμενων ατόμων. Φοράτε πάντα μέσα ατομικής προστασίας (προστατευτικά γυαλιά και μάσκα) και διευθετήστε κατάλληλα το χώρο εργασίας.

• Μην το χρησιμοποιείτε σε υλικά που περιέχουν αμίαντο. Ο αμίαντος θεωρείται καρκινογόνος.

• Η χρήση του ηλεκτρικού εργαλείου δεν επιτρέπεται για την κοπή τεμαχίων κατεργασίας από μαγνήσιο ή τα κράματά του.

• Αποφύγετε το σταμάτημα του κινητήρα του ηλεκτρικού εργαλείου όταν είναι υπό φορτίο.

• Αποφύγετε την υπερθέρμανση του ηλεκτρικού εργαλείου όταν το χρησιμοποιείτε για μεγάλο χρονικό διάστημα.

Μετά το τέλος της εργασίας

• Το ηλεκτρικό εργαλείο μπορεί να απομακρυνθεί από το χώρο εργασίας μόνο εφόσον απενεργοποιηθεί και σταματήσει να κινείται τελείως ο δίσκος κοπής.

• Μην επιχειρήσετε ποτέ να επιβραδύνετε τη λόγω αδράνειας περιστροφή του δίσκου κοπής χρησιμοποιώντας την ασφάλεια ατράκτου ή εφαρμόζοντας δύναμη στην πλευρική επιφάνεια του δίσκου κοπής. Αν χρησιμοποιήσετε την ασφάλεια ατράκτου για αυτόν το σκοπό, το ηλεκτρικό εργαλείο θα χαλάσει και η εγγύηση θα ακυρωθεί.

• Οι δίσκοι κοπής μπορεί να φθάσουν σε πολύ υψηλές θερμοκρασίες κατά τη διάρκεια της λειτουργίας - μην τους αγγίξετε μέχρι να κρυώσουν.

Τα σύμβολα που χρησιμοποιούνται στο εγχειρίδιο

Τα παρακάτω σύμβολα χρησιμοποιούνται στο εγχειρίδιο λειτουργίας, θυμηθείτε τη σημασία τους. Η σωστή ερμηνεία των συμβόλων θα επιτρέψει τη σωστή και ασφαλή χρήση του ηλεκτρικού εργαλείου.

Σύμβολο	Έννοια
---------	--------

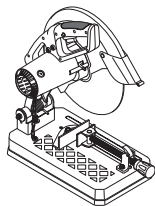

Δισκοπρίονο
Τμήματα γκριζο - μαλακή λαβή (με μονωμένη επιφάνεια).

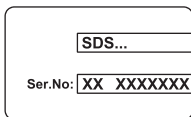

Αυτοκόλλητο σειριακό αριθμό:
SDS ... - μοντέλο;
XX - ημερομηνία κατασκευής;
XXXXXXX - σειριακός αριθμός.



Διαβάστε όλους τους κανονισμούς ασφαλείας και τις οδηγίες.



Φορέστε γυαλιά προστασίας.



Φορέστε προστατευτικά αυτιών.



Να φοράτε μάσκα για τη σκόνη.



Να φοράτε προστατευτικά γάντια.



Αποσυνδέστε το ηλεκτρικό εργαλείο από την πρίζα πριν από την εγκατάσταση ή ρύθμιση.



Κατεύθυνση της κίνησης.



Κατεύθυνση περιστροφής.



Κλειδωμένο.



Ξεκλειδωτο.



Απαγορεύεται.



Τεμάχιο κυκλικού σωλήνα.

Σύμβολο	Έννοια
---------	--------



Τεμάχιο τετράγωνου σωλήνα.



Τεμάχιο ορθογώνιου σωλήνα.



Τεμάχιο ράβδου γωνίας.



Διπλή μόνωση / κατηγορία προστασίας.



Προσοχή. Σημαντικό.



Ένα σήμα που πιστοποιεί ότι το προϊόν συμμορφώνεται με τις βασικές απαιτήσεις των οδηγιών της ΕΕ και των εναρμονισμένων προτύπων της ΕΕ.



Χρήσιμες πληροφορίες.



Μην πετάτε το ηλεκτρικό εργαλείο σε στο δοχείο οικιακών απορριμμάτων.



Περιγραφή ηλεκτρικού εργαλείου DWT

Το ηλεκτρικό εργαλείο έχει σχεδιαστεί για την ξηρή κοπή μεταλλικών τεμαχίων, προφίλ, σωλήνων κ.τ.λ. σε σταθερή λειτουργία. Η χρήση ειδικών δίσκων σάς επιτρέπει να κόβετε πλαστικά και αλουμινένια ακατέργαστα τεμάχια.

Εξαρτήματα ηλεκτρικού εργαλείου

- 1 Σχισμές αερισμού
- 2 Σώμα
- 3 Λαβή μεταφοράς
- 4 Κουμπί κλειδώματος διακόπτη ενεργοποίησης / απενεργοποίησης
- 5 Διακόπτης ενεργοποίησης / απενεργοποίησης
- 6 Λαβή
- 7 Προστατευτικό κάλυμμα
- 8 Ασφάλεια ατράκτου
- 9 Αφαιρούμενο προστατευτικό κάλυμμα
- 10 Δίσκος κοπής *
- 11 Πλάκα βάσης
- 12 Αλυσίδα
- 13 Βίδα ρύθμισης βάθους κοπής
- 14 Παξιμάδι ασφάλισης βίδας ρύθμισης βάθους κοπής
- 15 Κλειδί *
- 16 Βίδα ρύθμισης
- 17 Στοπ ρύθμισης
- 18 Αναστολέας περιστροφής
- 19 Οδηγός κοχλιωτής ράβδου
- 20 Ανατρεπόμενος μοχλός

- 21 Λαβή σύσφιξης
- 22 Κοχλίας φτερού
- 23 Κάλυμμα
- 24 Κοχλίας προστατευτικής πλάκας
- 25 Προστατευτική πλάκα
- 26 Πείρος
- 27 Λαβή ασφάλισης (για τη μεταφορά)
- 28 Κλίμακα
- 29 Άτρακτος
- 30 Εσωτερική φλάντζα
- 31 Εξωτερική φλάντζα
- 32 Ροδέλα
- 33 Βίδα στερέωσης δίσκου κοπής

* Προαιρετικός εξοπλισμός

Δεν περιλαμβάνονται στο βασικό εξοπλισμό όλα τα εξαρτήματα που απεικονίζονται ή αναφέρονται.

Τοποθέτηση και ρύθμιση εξαρτημάτων του ηλεκτρικού εργαλείου

Πριν εκτελέσετε εργασίες στο ηλεκτρικό εργαλείο πρέπει να το αποσυνδέσετε από το ρεύμα.



Μην σφίγγετε υπερβολικά τα εξαρτήματα σύσφιξης, για να μην προκληθεί ζημιά στο σπείρωμα.



Η τοποθέτηση / αφαίρεση / ρύθμιση ορισμένων στοιχείων είναι ίδια σε όλα τα μοντέλα ηλεκτρικών εργαλείων. Στην περίπτωση αυτή δεν επισημαίνονται ειδικά μοντέλα στην εικόνα.

Θέση μεταφοράς (βλ. Σχ. 1-2)

Το ηλεκτρικό εργαλείο μπορεί να μετακινηθεί μόνο εφόσον λάβει τη θέση μεταφοράς (το σώμα τραβιέται προς τα κάτω και σταθεροποιείται). Όταν μεταφέρετε το ηλεκτρικό εργαλείο, πρέπει να το κρατάτε από τη λαβή μεταφοράς 3 ή κάτω από την πλάκα βάσης 11. Πριν από την έναρξη οποιασδήποτε εργασίας, θέστε το ηλεκτρικό εργαλείο στη θέση λειτουργίας.

[SDS21-355 DN]

- Πιέστε απαλά τη λαβή 6 (βλ. Σχ. 1.1).
- Αφαιρέστε την αλυσίδα 12 από τον πείρο 26 και σηκώστε το σώμα απαλά. Χαμηλώστε ελαφρά το περίβλημα και τοποθετήστε τους συνδέσμους της αλυσίδας 12 στον πείρο 26 (βλ. Σχ. 1.2-1.3).
- Για να λάβει το ηλεκτρικό εργαλείο τη θέση μεταφοράς, εκτελέστε τις ανωτέρω ενέργειες με την αντίστροφη σειρά.

[SDS24-355 DN]

- Πιέστε απαλά τη λαβή 6 (βλ. Σχ. 2.1).
- Μετακινήστε τη λαβή ασφάλισης 27 όπως φαίνεται στην εικ. 2.2.
- Ανασηκώστε ομαλά το σώμα προς τα πάνω (βλ. Σχ. 2.3).
- Για να λάβει το ηλεκτρικό εργαλείο τη θέση μεταφοράς, εκτελέστε τις ανωτέρω ενέργειες με την αντίστροφη σειρά.

Ρύθμιση του βάθους κοπής (βλ. Σχ. 3)

Με τη βοήθεια της βίδας 13 και του παξιμαδιού ασφάλισης 14, ρυθμίστε το βάθος της κοπής κατά τέτοιο

τρόπο, ώστε όταν ο δίσκος κοπής 10 βρίσκεται στην κάτω θέση, να μην αγγίζει τα σταθερά εξαρτήματα του ηλεκτρικού εργαλείου (βλ. Σχ. 3).

- Χαλαρώστε το παξιμάδι ασφάλισης 14.
- Ρυθμίστε το βάθος κοπής βιδώνοντας ή ξεβιδώνοντας τη βίδα 13.
- Σφίξτε το παξιμάδι ασφάλισης 14.

Εγκατάσταση και απεγκατάσταση της προστατευτικής πλάκας (βλ. Σχ. 4)

Η εικ. 4 δείχνει τις ενέργειες εγκατάστασης / απεγκατάστασης της προστατευτικής πλάκας 25.

Ρύθμιση γωνίας κοπής (βλ. Σχ. 5)

- Ξεβιδώστε τις βίδες ρύθμισης 16 με τη βοήθεια του κλειδιού 15 (βλ. Σχ. 5.1).
- Καθορίστε την απαιτούμενη γωνία κοπής περιστρέφοντας το stop ρύθμισης 17. Η γωνία ρυθμίζεται σύμφωνα με την ένδειξη της κλίμακας 28 (βλ. Σχ. 5.2).
- Σφίξτε τις βίδες ρύθμισης 16 με τη βοήθεια του κλειδιού 15 (βλ. Σχ. 5.3).

Ρύθμιση πλάτους κοπής (βλ. Σχ. 6)

- Ξεβιδώστε τις βίδες ρύθμισης 16 με τη βοήθεια του κλειδιού 15 (βλ. Σχ. 6.1).
- Επιλέξτε το απαιτούμενο πλάτος κοπής μετατοπίζοντας το stop ρύθμισης 17 (βλ. Σχ. 6.2).
- Ευθυγραμμίστε τρύπες στο stop ρύθμισης 17 με σπές με σπείρωμα στην πλάκα βάσης 11 και σφίξτε τις βίδες ρύθμισης 16 με τη βοήθεια του κλειδιού 15.

Τοποθέτηση / αντικατάσταση δίσκου κοπής (βλ. Σχ. 7-10)



Αφού τοποθετήσετε το δίσκο κοπής, εκτελέστε μια δοκιμαστική λειτουργία πριν αρχίσετε την εργασία - εκκινήστε το ηλεκτρικό εργαλείο και αφήστε το να λειτουργήσει χωρίς φορτίο για τουλάχιστον 30 δευτερόλεπτα. Απαγορεύεται ρητά η χρήση δίσκου κοπής με ακτινική ή αξονική στρέβλωση, που προκαλεί αυξημένες δονήσεις στο ηλεκτρικό εργαλείο.



Συνιστάται να φοράτε προστατευτικά γάντια για την τοποθέτηση / αντικατάσταση του δίσκου κοπής.

- Ανασηκώστε το σώμα στην ανώτατη θέση.
- Για το μοντέλο SDS21-355 DN, χαλαρώστε τον κοχλίας φτερού 22 και μετακινήστε το κάλυμμα 23 προς τα πάνω, όπως φαίνεται στην εικ. 7.1.
- Για το μοντέλο SDS24-355 DN, ανασηκώστε το αφαιρούμενο προστατευτικό κάλυμμα 9 στην πάνω θέση (βλ. Σχ. 9.1).
- Μετακινήστε την ασφάλεια ατράκτου 8 προς τα δεξιά και κρατήστε την, μετά τοποθετήστε το κλειδί 15 στη βίδα 33 και γυρίστε το για να στερεώσετε τον δίσκο κοπής 10 στη σταθερή θέση. Πατήστε και κρατήστε πατημένο την ασφάλεια ατράκτου 8, ξεβιδώστε τη βίδα 33 με τη βοήθεια του κλειδιού 15 (βλ. Σχ. 7.2, 9.2).
- Αποσυναρμολογήστε από τον άτρακτο 29: ροδέλα 32, εξωτερική φλάντζα 31, δίσκο κοπής 10 και εσωτερική φλάντζα 30 (βλ. Σχ. 8.1, 10.1).
- Καθαρίστε τα στοιχεία στερέωσης με μια μαλακή βούρτσα και εγκαταστήστε τα στον άτρακτο 29: εσωτερική φλάντζα 30, δίσκος κοπής 10, εξωτερική φλάντζα 31 και ροδέλα 32. Παρατηρήστε την συνέπεια της

εγκατάστασης των εξαρτημάτων, αποφύγετε τη λοξή τοποθέτηση των εξαρτημάτων κατά τη διάρκεια της εγκατάστασης και μην περιστρέψετε τις φλάντζες (βλ. Σχ. 8.2, 10.2).

- Πατήστε και κρατήστε πατημένο το στοπ του ατράκτου **8**, σφίξτε τη βίδα **24** με τη βοήθεια του κλειδιού **15**. Στη συνέχεια, απελευθερώστε το στοπ του ατράκτου **8**.
- Βεβαιωθείτε ότι ο δίσκος κοπής **10** δεν αγγίζει κανένα εξάρτημα του ηλεκτρικού εργαλείου και ότι μπορεί να περιστρέφεται ελεύθερα.
- Για το μοντέλο **SDS21-355 DN**, μετακινήστε το κάλυμμα **23** προς τα κάτω και σφίξτε τον κοχλία φτερού **22**.
- Για το μοντέλο **SDS24-355 DN**, μετακινήστε το αφαιρούμενο προστατευτικό κάλυμμα **9** στην αρχική του θέση.

Έναρξη λειτουργίας των ηλεκτρικών εργαλείων

Χρησιμοποιείτε πάντοτε τη σωστή τάση τροφοδοσίας: η τάση τροφοδοσίας πρέπει να συμφωνεί με την τάση που αναγράφεται στην πινακίδα του ηλεκτρικού εργαλείου.

Ενεργοποίηση / απενεργοποίηση του ηλεκτρικού εργαλείου

Ενεργοποίηση / απενεργοποίηση σύντομης διάρκειας

Για την ενεργοποίηση, πιέστε και κρατήστε πατημένο το διακόπτη ενεργοποίησης / απενεργοποίησης **5**. Για απενεργοποίηση, αφήστε τον.

Ενεργοποίηση / απενεργοποίηση μεγάλης διάρκειας

Ενεργοποίηση:

Πιέστε το διακόπτη ενεργοποίησης / απενεργοποίησης **5** και ασφαλίστε τον στη σωστή θέση με το κουμπί κλειδώματος για το διακόπτη ενεργοποίησης / απενεργοποίησης **4**.

Απενεργοποίηση:

Πιέστε και αφήστε το διακόπτη ενεργοποίησης / απενεργοποίησης **5**.

Συστάσεις για το χειρισμό του ηλεκτρικού εργαλείου

- Βάλτε το ηλεκτρικό εργαλείο πάνω στον πάγκο εργασίας και στερεώστε το κατά προτίμηση με μπουλόνια ή σφιγκτήρες (βλ. Σχ. 11).
- Αν χρειάζεται, ρυθμίστε τη διάταξη σύσφιξης για την κοπή ενός τεμαχίου με το απαιτούμενο πλάτος και ρυθμίστε την απαιτούμενη γωνία κοπής (η σειρά των βημάτων περιγράφεται πιο πάνω).
- Ανασηκώστε τον ανατρεπόμενο μοχλό **20** και μετακινήστε τον οδηγό κοχλιωτή ράβδου **19** έως ότου ο αναστολέας περιστροφής **18** αγγίζει το τεμάχιο κατεργασίας (βλ. Σχ. 12.1).
- Κατεβάστε τον ανατρεπόμενο μοχλό **20** και περιστρέψτε τη λαβή σύσφιξης **21** για να σταθεροποιήσετε το τεμάχιο κατεργασίας (βλ. Σχ. 12.2-12.3). Αποφύγετε ενδεχόμενη κακή ευθυγράμμιση ή κλίση του τεμαχίου κατεργασίας.
- Ενεργοποιήστε το ηλεκτρικό εργαλείο και αφήστε το δίσκο κοπής **10** να φτάσει στη μέγιστη ταχύτητα περιστροφής.

- Τραβήξτε απαλά το σώμα προς τα κάτω και πραγματοποιήστε την κοπή.
- Μην υπερφορτώνετε το ηλεκτρικό εργαλείο (ειδικά όταν κόβετε μεταλλικά προφίλ, πάνελ κ.τ.λ.), γιατί θα προκληθεί υπερφόρτωση του κινητήρα και μπορεί να υποστεί ζημία ο δίσκος κοπής. Δώστε αρκετό χρόνο στο ηλεκτρικό εργαλείο να εκτελέσει την εργασία.
- Απενεργοποιήστε το ηλεκτρικό εργαλείο και περιμένετε να σταματήσει να κινείται τελείως ο δίσκος κοπής **10**.
- Ανασηκώστε ομαλά το σώμα του ηλεκτρικού εργαλείου προς τα πάνω.
- Για να αφαιρέσετε το τεμάχιο κατεργασίας, ανασηκώστε τον ανατρεπόμενο μοχλό **20** και επαναφέρατε τον οδηγό κοχλιωτή ράβδου **19** στην αρχική του θέση.

Συντήρηση του ηλεκτρικού εργαλείου / προληπτικά μέτρα

Πριν εκτελέσετε εργασίες στο ηλεκτρικό εργαλείο πρέπει να το αποσυνδέσετε από το ρεύμα.

Καθαρισμός του ηλεκτρικού εργαλείου

Μια απαραίτητη προϋπόθεση για τη μακροχρόνια χρήση του εργαλείου είναι να διατηρείται καθαρό. Σε περίπτωση πολύωρης κατεργασίας ενός μετάλλου, ενδέχεται να συσσωρευτεί ηλεκτραγωγίμη σκόνη στο εσωτερικό του ηλεκτρικού εργαλείου. Φυσάτε τακτικά πτεπισμένο αέρα στις σχισμές αερισμού **1** του ηλεκτρικού εργαλείου.

Εξυπηρέτηση μετά την πώληση και παροχή υπηρεσιών

Η εξυπηρέτησή μας μετά την πώληση απαντά στις ερωτήσεις σας σχετικά με τη συντήρηση και την επισκευή του προϊόντος σας, καθώς και με ανταλλακτικά. Πληροφορίες σχετικά με τα κέντρα εξυπηρέτησης, διαγράμματα και πληροφορίες ανταλλακτικών σχετικά με τα ανταλλακτικά μπορείτε επίσης να βρείτε στην ιστοσελίδα: www.dwt-pt.com.

Μεταφορά των ηλεκτρικών εργαλείων

- Κατηγορηματικά να μην πέσει καμία μηχανική επίδραση επί της συσκευασίας κατά τη μεταφορά.
- Κατά την εκφόρτωση / φόρτωση δεν επιτρέπεται να χρησιμοποιήσετε οποιοδήποτε είδος τεχνολογίας που λειτουργεί με βάση την αρχή της σύσφιξης συσκευασίας.

Προστασία του περιβάλλοντος



Ανακύκλωση της πρώτης ύλης αντί της καταστροφής της.

Το ηλεκτροεργαλείο, ο πρόσθετος εξοπλισμός του και η συσκευασία του υπάγονται στη διαδικασία της οικολογικής ανακύκλωσης. Προς όφελος της επιλεγμένης επανακυκλοφορίας των απορριψεων, τα συνθετικά συστατικά των ανταλλακτικών αναγράφονται αντίστοιχα. Οι παρόν οδηγίες χρήσης έχουν εκτυπωθεί σε χαρτί ανακυκλωμένο χωρίς εφαρμογή χλωρίου.

Ο κατασκευαστής επιφυλάσσει το δικαίωμα να επιφέρει αλλαγές.

Ελληνικά

Технические характеристики электроинструмента

Стационарная отрезная дисковая пила SDS21-355 DN SDS24-355 DN

Код электроинструмента [110-127 В ~50/60 Гц] [220-230 В ~50/60 Гц] 748083 748069 748090 748076

Номинальная мощность [Вт] 2180 2400

Выходная мощность [Вт] 1125 1335

Сила тока при напряжении 110-127 В [А] 17 19
220-230 В [А] 10 11

Число оборотов холостого хода [мин⁻¹] 3400 3900

Макс. Ø отрезного диска [мм] [дюймы] 355 14" 355 14"

Посадочный Ø отрезного диска [мм] [дюймы] 25.4 1" 25.4 1"

Макс. толщина отрезного диска [мм] [дюймы] 3.5 9/64" 3.5 9/64"

Макс. размер отрезаемой заготовки:

○ заготовка круглого сечения (диаметр; резание при 0° / 45°) 100 / 100 4" / 4" 100 / 100 4" / 4"

□ заготовка квадратного сечения (длина x высота; резание при 0° / 45°) 109 x 109 / 106 x 106 109 x 109 / 106 x 106 114 x 114 / 99 x 99 114 x 114 / 99 x 99

□ заготовка прямоугольного сечения (длина x высота; резание при 0° / 45°) 189 x 57 / 139 x 57 189 x 57 / 139 x 57 194 x 58 / 139 x 58 194 x 58 / 139 x 58

∧ уголок (длина x высота; резание при 0° / 45°) 7-7/16" x 2-1/4" / 5-15/32" x 2-1/4" 7-7/16" x 2-1/4" / 5-15/32" x 2-1/4" 7-41/64" x 2-9/32" / 5-15/32" x 2-9/32" 7-41/64" x 2-9/32" / 5-15/32" x 2-9/32"

Вес [кг] [фунты] 13.7 30.21 14 30.87

Класс безопасности □ / II □ / II

Звуковое давление [дБ(А)] — —

Акустическая мощность [дБ(А)] — —

Вибрация [м/с²] — —

Информация о шуме



Носить приспособление для защиты органов слуха при уровне звукового давления свыше 85 дБ(А).



Соответствия
требуемым нормам

Мы заявляем под нашу единоличную ответственность, что описанный в разделе "Технические характеристики электроинструмента" продукт отвечает всем соответствующим положениям Директив 2006/42/ЕС, включая их изменения, а также следующие нормам:

EN 61029-1,

EN 61029-2-10.

Менеджер по
сертификации

Wu Cunzhen

* - для электроинструментов с напряжением 220-230 В.

Merit Link International AG
Stabio, Швейцария, 05.03.2020

Общие правила техники безопасности



ПРЕДУПРЕЖДЕНИЕ - Чтобы снизить риск получения травм, пользователь должен ознакомиться с руководством по эксплуатации!



ПРЕДУПРЕЖДЕНИЕ! Прочтите все предупреждения о технике безопасности и инструкции. Несоблюдение предупреждений и инструкций может привести к поражению электрическим током, возгоранию и / или серьезной травме. **Сохраните все предупреждения и инструкции для дальнейшего использования.**

Термин "электроинструмент", используемый в тексте предупреждений, относится к электроинструменту с питанием от электросети (проводной) или электроинструменту с питанием от аккумулятора (беспроводной).

Безопасность рабочего места

- Рабочее место должно быть чистым и хорошо освещенным. В захламленных или темных местах вероятны несчастные случаи.
- Не используйте электроинструменты во взрывоопасных средах, например, в присутствии легковоспламеняющихся жидкостей, газов или пыли. Электроинструменты создают искры, которые могут стать причиной воспламенения пыли или паров.
- Во время работы электроинструмента не допускайте присутствия детей и других лиц. Отвлечение внимания может привести к потере контроля.

Рекомендации по электробезопасности

- Вилки электроинструмента должны соответствовать розетке. Никогда не вносите изменения в конструкцию вилки. Не используйте адаптеры с заземленными электроинструментами. Вилки оригинальной конструкции и соответствующие розетки уменьшают риск поражения электрическим током.
- Избегайте контакта с заземленными поверхностями, такими как трубы, радиаторы, плиты и холодильники. Это повышает риск поражения электрическим током.
- Не подвергайте электроинструмент воздействию дождя или влаги. Попадание воды внутрь электроинструмента повышает риск поражения электрическим током.
- Не используйте токоведущий кабель в целях, для которых он не предназначен. Никогда не используйте кабель для переноски электроинструмента, подтягивания электроинструмента к себе, или для выключения электроинструмента рывком за токоведущий кабель. Оберегайте токоведущий кабель от нагревания, нефтепродуктов, острых кромок или движущихся частей электроинструмента. Поврежденный или спутанный токоведущий кабель увеличивает опасность поражения электрическим током.
- При работах на открытом воздухе, используйте удлинительные кабели, предназначенные для наружных работ, это снижает опасность поражения электрическим током.
- Если нельзя избежать работы электроинструмента на участке с повышенной влажностью, используйте устройство защитного отключения (УЗО). Использование УЗО снижает риск поражения электрическим током. ПРИМЕЧАНИЕ! Термин "УЗО (RCD)" может быть заменен термином "устройство защитного отключения (GFCI)" или "автоматический выключатель с функцией защиты от тока утечки (ELCB)".
- Предупреждение! Никогда не прикасайтесь к открытым металлическим поверхностям редуктора, защитного кожуха и т.д., так как на металлические поверхности воздействуют электромагнитные волны и касание к ним может привести к травме или несчастному случаю.

Рекомендации по личной безопасности

- Будьте бдительными, следите за тем, что вы делаете, и при работе с электроинструментом руководствуйтесь здравым смыслом. Не используйте электроинструмент, если вы устали или находитесь под воздействием наркотических средств, алкоголя или лекарства. Ослабление внимания при работе с электроинструментом может привести к серьезной травме.
- Используйте средства индивидуальной защиты. Всегда надевайте защитные очки. Средства индивидуальной защиты, такие как пылезащитная маска, нескользящая защитная обувь, каска или средства защиты органов слуха, которые используются в соответствующих условиях, уменьшают вероятность получения травм.
- Не допускайте непреднамеренного запуска электроинструмента. Перед подключением к источнику питания и / или аккумулятору, поднятием или переносом электроинстру-

мента убедитесь, что выключатель / выключатель находится в выключенном состоянии. Перемещение электроинструмента, когда палец находится на выключателе / выключателе, или включение питания электроинструментов с включенным выключателем / выключателем может стать причиной несчастного случая.

- **Перед включением, необходимо убрать из вращающихся частей электроинструмента все дополнительные ключи и приспособления.** Ключ, оставленный во вращающейся части электроинструмента, может быть причиной серьезных травм.

- **Не предпринимайте чрезмерных усилий. Всегда сохраняйте устойчивое положение и равновесие.** Это позволяет лучше контролировать электроинструмент в непредвиденных ситуациях.

- **Носите соответствующую одежду. Не надевайте свободную одежду или украшения. Держите волосы, одежду и перчатки вдали от движущихся деталей.** Свободная одежда, украшения или длинные волосы могут быть захвачены подвижными частями электроинструмента, что станет причиной серьезных травм.

- **Если в конструкции электроинструмента предусмотрена возможность для подключения пылеулавливающих и пылесборных устройств, убедитесь, что они подключены и правильно используются.** Использование таких устройств уменьшает опасность, связанные с накоплением пыли.

- **Всегда будьте осторожны, не игнорируйте принципы безопасной работы с электроинструментом из-за знаний и опыта, полученных вследствие частого пользование электроинструментом.** Неосторожное действие может незамедлительно привести к серьезным травмам.

- **Предупреждение!** Во время работы электроинструменты могут создавать электромагнитное поле. При определенных обстоятельствах такое поле может создавать помехи активным или пассивным медицинским имплантатам. Чтобы снизить риск серьезной или смертельной травмы, перед использованием электроинструмента рекомендуем людям с медицинскими имплантатами проконсультироваться с врачом и изотопителем медицинского имплантата.

Использование и обслуживание электроинструмента

- Люди с недостаточными психофизическими или умственными способностями и дети не могут управлять электроинструментом, если человек, ответственный за их безопасность, не контролирует их или не инструктирует об использовании электроинструмента.

- **Не перегружайте электроинструмент. Используйте электроинструмент, который соответствует вашей цели применения.** Соответствующий электроинструмент будет работать лучше и безопаснее с той производительностью, для которой он был спроектирован.

- **Не работайте электроинструментом с неисправным выключателем / выключателем.** Электроинструмент, включение / выключение которого, не может контролироваться пред-

ставляет опасность и должен быть немедленно отремонтирован.

- **Перед выполнением каких-либо настроек, сменой принадлежностей или хранением электроинструментов - отсоедините вилку от источника питания и / или аккумулятор от электроинструмента.** Эти меры безопасности снижают риск случайного запуска электроинструмента.

- **Храните неиспользуемые электроинструменты в недоступном для детей месте и не разрешайте лицам, которые не ознакомились с электроинструментом или этими инструкциями, использовать электроинструмент.** Электроинструменты опасны в руках неподготовленных пользователей.

- **Следите за состоянием электроинструмента. Проверьте осевое биение и надежность соединения подвижных деталей, а также любые неисправности, которые могут вывести электроинструмент из строя. Неисправный электроинструмент необходимо отремонтировать перед использованием.** Многие несчастные случаи возникают из-за плохого состояния электроинструмента.

- **Режущие инструменты должны содержаться в чистоте и быть хорошо заточенными.** Правильно установленные режущие инструменты с острыми режущими кромками уменьшают возможность заклинивания и облегчают управление электроинструментом.

- **Используйте электроинструмент, принадлежностей, насадки и т.п. в соответствии с инструкциями, принимая во внимание условия работы и выполняемые работы.** Использование электроинструмента для операций, для которых он не предназначен, может привести к опасной ситуации.

- **Поддерживайте рукоятки и поверхности захвата сухими, чистыми и свободными от масла и смазки.** Скользкие рукоятки и поверхности захвата препятствуют безопасному обращению с электроинструментом и управлению им в неожиданных ситуациях.

- **Обратите внимание, что при работе с электроинструментом необходимо правильно держать вспомогательную рукоятку; выполнение этого требования облегчает управление электроинструментом.** Таким образом, правильное удержание электроинструмента может снизить риск несчастных случаев или травм.

Техническое обслуживание

- **Обслуживание Вашего электроинструмента должно производиться квалифицированными специалистами с использованием рекомендованных запасных частей.** Это дает гарантию, того что безопасность Вашего электроинструмента будет сохранена.

- **Соблюдайте инструкции по смазке, а также рекомендации по замене аксессуаров.**

Правила техники безопасности при эксплуатации электроинструмента

- **Дождитесь, пока двигатель электроинструмента наберет полные обороты, и**

только после этого начинайте работу. В противном случае поверхность разреза может быть неровной.

- **Не допускайте перегрузки электроинструмента.** Неправильная эксплуатация может привести к поломке абразивного диска и повреждению двигателя.

- **Следите за биением абразивного диска.** Абразивный диск, имеющий чрезмерное радиальное биение может сломаться. Если абразивный диск имеет чрезмерное осевое биение немедленно замените его.

- **Используйте средства защиты глаз.**

- **Не используйте поврежденные абразивные диски.**

- **Категорически запрещается работать со снятым или неправильно установленным защитным кожухом.**

- **Номинальная скорость абразивного диска должна быть, как минимум, равной максимальной скорости, указанной на электроинструменте.** Используйте абразивные диски с числом оборотов не менее 4800 мин⁻¹.

- **Внимательно прочтите инструкцию по эксплуатации абразивного диска от производителя.**

- **Не допускайте воздействия ударной нагрузки на абразивный диск.** В противном случае вращающийся абразивный диск может сломаться и стать причиной серьезной травмы.

- **Не используйте для работы боковую поверхность абразивного диска.** В противном случае абразивный диск может сломаться и стать причиной серьезной травмы.

- **Посторонним лицам запрещено находиться рядом с местом выполнения работ.** Во время эксплуатации образуются искры, которые могут стать причиной травмы.

- **Категорически запрещается использовать крепежные элементы абразивного диска (фланцы, посадочные втулки, болты и т.д.), имеющие какие-либо повреждения.** При работе, ненадежно закрепленный абразивный диск может сломаться и стать причиной серьезных травм.

- **Обращайте внимание на разлетающиеся искры.** Устанавливайте электроинструмент таким образом, чтобы не допустить выброс искр по направлению к другим лицам или горючим веществу.

- **Начинайте работу только после надежного закрепления заготовки на станине.** Незакрепленная заготовка может стать причиной травмы.

Перед началом работы

- **Используйте электроинструмент только для сухой резки.**

- **Используйте электроинструмент только для распиловки материалов рекомендованных производителем.**

- **Перед использованием установите электроинструмент на горизонтальное, устойчивое основание.**

- **Не используйте отрезные диски, размеры которых (внешний и посадочный диаметры), отличаются от рекомендованных.**

- **Для данного электроинструмента категорически запрещается использовать отрезные диски других типов (пыльные, алмазные и пр.).**

- **Удостоверьтесь в том, что все приспособления, предотвращающие случайное прикосновение к отрезному диску, правильно смонтированы, работоспособны и находятся в полном порядке.**

- **Категорически запрещается работать с демонтированными защитными устройствами.** Поврежденные защитные устройства должны быть немедленно заменены.

- **При работе запрещается фиксировать (привязывать, расклинивать и т.п.) подвижные защитные кожухи в открытом положении.**

- **Запрещается производить резание деревянных заготовок, или заготовок из других, не указанных в этой инструкции материалов.** Отрезной диск предназначен только для резания металла. При резании им дерева (или других материалов), из-за чрезмерного наеревания, он может деформироваться и разрушиться, что может привести к серьезным травмам работающего или находящихся вблизи людей.

- **Оберегайте рукоятку электроинструмента от зааряжений и замасливания.** Это позволит сохранить контроль над электроинструментом и сделает работу более безопасной.

При работе

- **Никогда не становитесь на электроинструмент - если он опрокинется или вы случайно коснетесь отрезного диска, то можете получить серьезные травмы.**

- **Держите руки на безопасном расстоянии от отрезного диска.**

- **При работе стойте в стороне от плоскости вращения отрезного диска.**

- **При работе, следите за положением токоведущего кабеля (он всегда должен находиться позади электроинструмента).** Не допускайте обматывания им ног или рук.

- **Никогда не начинайте распиловку, пока отрезной диск не разовьет полную скорость.**

- **Всегда обрабатывайте только одну заготовку - только в этом случае ее можно надежно зафиксировать.**

- **При обработке длинных заготовок, используйте зажимные приспособления и обязательно обеспечьте опору под длинным концом заготовки.** Категорически запрещается, чтобы третье лицо уверженно обрабатываемую заготовку.

- **Категорически запрещается удалять обрезки заготовок, при включенном двигателе электроинструмента.**

- **Если при работе отрезной диск застрял в заготовке или был заблокирован обрезками, немедленно выключите электроинструмент, и только после этого устраняйте причину остановки отрезного диска.**

- **Пыль, образующаяся во время работы, может быть вредной для здоровья, легковоспламеняющейся или взрывоопасной, необходимо своевременно производить уборку рабочего места, и использовать средства индивидуальной защиты.**

- **При работе возможен выброс искр и мелких металлических частиц, которые могут нанести травму работающему или окружающим людям.** Необходимо использовать средства индивидуальной защиты (очки, защитная маска), а также соответствующим образом оборудовать рабочее место.

- **Запрещается обрабатывать заготовки содержащие асбест.**

- Запрещается использовать электроинструмент для резания заготовок из магния или его соединений.
- Избегайте остановки двигателя электроинструмента под нагрузкой.
- Не допускайте перегрева электроинструмента при длительном использовании.

После окончания работы

- Электроинструмент можно убирать с рабочего места только после выключения и полной остановки отрезного диска.
- Категорически запрещается замедлять вращение отрезного диска по инерции, при помощи фиксатора шпинделя или прилагая усилие к боковой поверхности отрезного диска. Использование фиксатора шпинделя для этой цели выведет из строя электроинструмент и лишит вас права на гарантийное обслуживание.
- При работе отрезные диски сильно нагреваются - не прикасайтесь к ним до их охлаждения.

Символы, используемые в инструкции

В руководстве по эксплуатации используются нижеприведенные символы, запомните их значение. Правильная интерпретация символов поможет использовать электроинструмент правильно и безопасно.

Символ

Значение

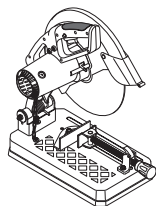

Стационарная отрезная дисковая пила
Участки, обозначенные серым цветом мягкой накладкой (с изолированной поверхностью).

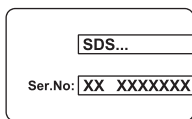

Наклейка с серийным номером:
SDS... - модель;
XX - дата производства;
XXXXXXX - серийный номер.



Ознакомьтесь со всеми указаниями по технике безопасности и инструкциями.



Носите защитные очки.



Носите защитные наушники.

Символ

Значение



Носите пылезащитную маску.



Носите защитные перчатки.



Отключайте электроинструмент от сети перед проведением монтажных и регулировочных работ.



Направление движения.



Направление вращения.



Заблокировано.



Разблокировано.



Запрещенное действие.



Профиль заготовки - круглая труба.



Профиль заготовки - квадратная труба.



Профиль заготовки - прямоугольная труба.



Профиль заготовки - уголок.



Двойная изоляция / класс защиты.



Внимание. Важная информация.



Знак, удостоверяющий, что изделие соответствует основным требованиям директивы ЕС и гармонизированным стандартам Европейского Союза.



Полезная информация.

Символ**Значение**

Не выбрасывайте электроинструмент в бытовой мусор.



Выполняя монтажные операции, не прилагайте избыточного усилия при затяжке крепежных элементов, чтобы не повредить резьбовые соединения.



Монтаж / демонтаж / настройка некоторых элементов аналогична для всех моделей электроинструментов, в этом случае на пояснительном рисунке конкретная модель не указывается.

Назначение электроинструмента DWT

Электроинструмент предназначен для сухой резки в стационарном режиме металлических заготовок, профилей, труб и т.п. Электроинструмент рассчитан только на использования правшами.

Элементы устройства электроинструмента

- 1 Вентиляционные отверстия
- 2 Корпус
- 3 Рукоятка для транспортировки
- 4 Фиксатор включателя / выключателя
- 5 Включатель / выключатель
- 6 Рукоятка
- 7 Кожух защитный
- 8 Фиксатор шпинделя
- 9 Подвижный защитный кожух
- 10 Отрезной диск *
- 11 Опорная плита
- 12 Цепь
- 13 Болт регулировки глубины резания
- 14 Контргайка болта регулировки глубины резания
- 15 Ключ рожковый *
- 16 Регулировочный болт
- 17 Регулировочный упор
- 18 Поворотный упор
- 19 Ходовой винт
- 20 Откидной рычаг
- 21 Зажимная рукоятка
- 22 Барашковый винт
- 23 Крышка
- 24 Винт защитной пластины
- 25 Защитная пластина
- 26 Шпилька
- 27 Ручка блокировки положения корпуса (при транспортировке)
- 28 Шкала
- 29 Шпиндель
- 30 Внутренний фланец
- 31 Внешний фланец
- 32 Шайба
- 33 Болт крепления отрезного диска

* Принадлежности

Перечисленные, а также изображенные принадлежности, частично не входят в комплект поставки.

Монтаж и регулировка элементов электроинструмента

Перед проведением всех процедур электроинструмент обязательно отключить от сети.

Транспортное положение (см. рис. 1-2)

Перемещение электроинструмента производится только в транспортном положении (корпус опущен вниз и зафиксирован). Переносите электроинструмент держа за рукоятку для транспортировки 3, либо берите под низ опорной плиты 11.

Перед началом работы приведите электроинструмент в рабочее положение.

[SDS21-355 DN]

- Слегка надавите на рукоятку 6 (см. рис. 1.1).
- Снимите цепь 12 со шпильки 26 и плавно поднимите корпус вверх. Слегка опустите корпус вниз и наденьте звено цепи 12 на шпильку 26 (см. рис. 1.2-1.3).
- Для приведения электроинструмента в транспортное положение повторите вышеописанные операции в обратной последовательности.

[SDS24-355 DN]

- Слегка надавите на рукоятку 6 (см. рис. 2.1).
- Переместите ручку 27, как показано на рисунке 2.2.
- Плавно поднимите корпус вверх (см. рис. 2.3).
- Для приведения электроинструмента в транспортное положение повторите вышеописанные операции в обратной последовательности.

Настройка глубины резания (см. рис. 3)

При помощи болта 13 и контргайки 14 настройте глубину резания так, чтобы в нижнем положении корпуса отрезной диск 10 не касался элементов конструкции электроинструмента (см. рис. 3).

- Ослабьте контргайку 14.
- Вкручивая или выкручивая болт 13 произведите настройку глубины резания.
- Затяните контргайку 14.

Монтаж / демонтаж защитной пластины (см. рис. 4)

На рис. 4 показаны действия по монтажу / демонтажу защитной пластины 25.

Установка угла резания (см. рис. 5)

- Ослабьте регулировочные болты 16 ключом 15 (см. рис. 5.1).
- Установите желаемый угол резания, поворачивая регулировочный упор 17. Угол выставляется согласно показаниям шкалы 28 (см. рис. 5.2).

- Затяните регулировочные болты **16** ключом **15** (см. рис. 5.3).

Установка ширины резания (см. рис. 6)

- Выкрутите регулировочные болты **16** ключом **15** (см. рис. 6.1).
- Выберите желаемую ширину резания, перемещая регулировочный упор **17** (см. рис. 6.2).
- Совместите отверстия в регулировочном упоре **17** с резьбовыми отверстиями в опорной плите **11**, и затяните регулировочные болты **16** ключом **15**.

Установка / замена отрезного диска (рис. 7-10)



После установки отрезного диска, перед началом работы, произведите пробный запуск - включите электроинструмент и дайте поработать на холостом ходу не менее 30 секунд. Отрезные диски, имеющие биеение или вызывающие повышенную вибрацию электроинструмента использовать запрещено.



Рекомендуется производить установку / замену принадлежностей в защитных перчатках.

- Поднимите корпус в крайнее верхнее положение.
- Для модели **SDS21-35 DN**. Ослабьте барашковый винт **22** и переместите кожух **23** вверх, как показано на рисунке 7.1.
- Для модели **SDS24-35 DN**. Переместите подвижный защитный кожух **9** в крайнее верхнее положение (см. рис. 9.1).
- Переместите фиксатор шпинделя **8** вправо и удерживайте, после чего, установите ключ **15** на болт **33** и проверните, чтобы зафиксировать отрезной диск **10** в неподвижном положении. Удерживая нажатым фиксатор шпинделя **8**, открутите болт **33** ключом **15** (см. рис. 7.2, 9.2).
- Снимите со шпинделя **29**: шайбу **32**, внешний фланец **31**, отрезной диск **10** и внутренний фланец **30** (см. рис. 8.1, 10.1).
- Очистите мягкой кисточкой крепежные элементы и установите на шпиндель **29**: внутренний фланец **30**, отрезной диск **10**, внешний фланец **31** и шайбу **32**. Соблюдайте последовательность установки деталей, не допускайте их перекоса при монтаже и не переворачивайте фланцы (см. рис. 8.2, 10.2).
- Удерживая нажатым фиксатор шпинделя **8**, затяните болт **24** ключом **15**. Отпустите фиксатор шпинделя **8**.
- Убедитесь, что отрезной диск **10** не касается каких-либо элементов электроинструмента и может свободно вращаться.
- Для модели **SDS21-35 DN**. Переместите кожух **23** вниз и затяните барашковый винт **22**.
- Для модели **SDS24-35 DN**. Переместите подвижный защитный кожух **9** в исходное положение.

Ввод в эксплуатацию электроинструмента

Убедитесь в том, что имеющееся напряжение в сети соответствует данным, указанным на приборном щитке электроинструмента.

Включение / выключение электроинструмента

Кратковременное включение / выключение

Для включения нажмите включатель / выключатель **5**, для выключения - отпустите.

Включение на длительное время / выключение

Включение:

Нажмите включатель / выключатель **5** и зафиксируйте его положение фиксатором включателя / выключателя **4**.

Выключение:

Нажмите и отпустите включатель / выключатель **5**.

Рекомендации при работе электроинструментом

- Установите электроинструмент на рабочий стол, желательно зафиксировать его при помощи болтов или струбцин (см. рис. 11).
- Если необходимо - отрегулируйте зажимное устройство для резания заготовки нужной ширины и установите желаемый угол резания (последовательность операций описана выше).
- Поднимите откидной рычаг **20** и переместите ходовой винт **19** до тех пор, пока поворотный упор **18** не коснется заготовки (см. рис. 12.1).
- Опустите откидной рычаг **20** и проверните зажимную рукоятку **21**, чтобы надежно зафиксировать заготовку (см. рис. 12.2-12.3). Не допускайте смещения заготовки или ее перекоса.
- Включите электроинструмент, дайте отрезному диску **10** набрать полные обороты.
- Плавное опустите корпус и выполните разрез.
- Не оказывайте избыточного давления на электроинструмент (особенно при резании металлических профилей, секционных конструкций и пр.), это перегрузит двигатель, возможно также повреждение отрезного диска. Электроинструмент должен иметь достаточно времени для выполнения операции.
- Выключите электроинструмент и дождитесь полной остановки отрезного диска **10**.
- Плавное поднимите корпус электроинструмента вверх.
- Для извлечения заготовки поднимите откидной рычаг **20** и переместите ходовой винт **19** назад.

Обслуживание / профилактика электроинструмента

Перед проведением всех процедур электроинструмент обязательно отключить от сети.

Чистка электроинструмента

Обязательным условием для долгосрочной и безопасной эксплуатации электроинструмента является содержание его в чистоте. При длительной обработке металла, внутри электроинструмента может скапливаться токопроводящая пыль. Регулярно продувайте электроинструмент сжатым воздухом через вентиляционные отверстия **1**.

Послепродажное обслуживание

Ответы на вопросы по ремонту и обслуживанию вашего продукта вы можете получить в сервисных центрах. Информацию о сервисных центрах, схемы запчастей и информацию по запчастям Вы можете найти по адресу: www.dwt-pt.com.

Транспортировка электроинструментов

- Не допускайте падения упаковки, а также любые механические воздействия на нее при транспортировке.
- При погрузке / разгрузке не используйте погрузочную технику, работающую по принципу зажима упаковки.

Защита окружающей среды



Вторичное использование сырья вместо устранения мусора.

Электродинамический инструмент, дополнительные принадлежности и упаковку следует экологически чисто утилизировать.

В интересах чистосортной рециркуляции отходов детали из синтетических материалов соответственно обозначены.

Настоящее руководство по эксплуатации напечатано на бумаге, изготовленной из вторсырья без применения хлора.

Оговаривается возможность внесения изменений.

Русский

Технічні характеристики електроінструменту

SDS24-355 DN

SDS21-355 DN

Стационарна відрізна дискова пилка

Код електроінструмента	[110-127 В ~50/60 Гц] [220-230 В ~50/60 Гц]	748083 748069	748090 748076
------------------------	------------------------------------------------	------------------	------------------

Номінальна потужність	[Вт]	2180	2400
-----------------------	------	------	------

Вихідна потужність	[Вт]	1125	1335
--------------------	------	------	------

Сила току при нарузі	110-127 В [А] 220-230 В [А]	17 10	19 11
----------------------	--------------------------------	----------	----------

Частота обертання холостого ходу	[хв ⁻¹]	3400	3900
----------------------------------	---------------------	------	------

Макс. Ø відрізного диска	[мм] [дюйми]	355 14"	355 14"
--------------------------	-----------------	------------	------------

Посадочний Ø відрізного диска	[мм] [дюйми]	25.4 1"	25.4 1"
-------------------------------	-----------------	------------	------------

Макс. товщина відрізного диска	[мм] [дюйми]	3.5 9/64"	3.5 9/64"
--------------------------------	-----------------	--------------	--------------

Макс. розмір відрізуваної заготівки:

	заготівка круглого перетину (діаметр; різання при 0° / 45°)	100 / 100 4" / 4"	100 / 100 4" / 4"
-------------------------------------------------------------------------------------	----------------------------------------------------------------	----------------------	----------------------

	заготівка квадратного перетину (довжина x висота; різання при 0° / 45°)	109 x 109 / 106 x 106 4-19/64" x 4-19/64" / 4-11/64" x 4-11/64"	114 x 114 / 99 x 99 4-31/64" x 4-31/64" / 3-57/64" x 3-57/64"
-------------------------------------------------------------------------------------	----------------------------------------------------------------------------	--------------------------------------------------------------------	------------------------------------------------------------------

	заготівка прямокутного перетину (довжина x висота; різання при 0° / 45°)	189 x 57 / 139 x 57 7-7/16" x 2-1/4" / 5-15/32" x 2-1/4"	194 x 58 / 139 x 58 7-41/64" x 2-9/32" / 5-15/32" x 2-9/32"
-------------------------------------------------------------------------------------	-----------------------------------------------------------------------------	-------------------------------------------------------------	----------------------------------------------------------------

	куточок (довжина x висота; різання при 0° / 45°)	109 x 109 / 106 x 106 4-19/64" x 4-19/64" / 4-11/64" x 4-11/64"	114 x 114 / 99 x 99 4-31/64" x 4-31/64" / 3-57/64" x 3-57/64"
-------------------------------------------------------------------------------------	-----------------------------------------------------	--------------------------------------------------------------------	------------------------------------------------------------------

Вага	[кг] [фунти]	13.7 30.21	14 30.87
------	-----------------	---------------	-------------

Клас захисту	 / II	 / II	 / II
--------------	----------------------------------------------------------------------------------------	----------------------------------------------------------------------------------------	----------------------------------------------------------------------------------------

Рівень шуму	[дБ(А)]	—	—
-------------	---------	---	---

Акустична потужність	[дБ(А)]	—	—
----------------------	---------	---	---

Рівень вібрації	[м/с ²]	—	—
-----------------	---------------------	---	---

Інформація про шум



Завжди використовуйте звукоізоляційні навушники при рівні шуму понад 85 дБ(А).



Відповідності необхідним нормам

Ми заявляємо під нашу одноособову відповідальність, що описаний у розділі "Технічні характеристики електроінструменту" продукт відповідає усім відповідним положенням Директив 2006/42/ЕС, включаючи їх зміни, а також наступним нормам: EN 61029-1, EN 61029-2-10.

Менеджер із сертифікації

Wu Cunzhen

* - для електроінструментів з напругою 220-230 В.

Merit Link International AG
Stabio, Швейцарія, 05.03.2020

Загальні правила техніки безпеки



ПОПЕРЕДЖЕННЯ - Щоб знизити ризик отримання травм, користувач повинен ознайомитися з керівництвом по експлуатації!



ПОПЕРЕДЖЕННЯ! Прочитайте всі попередження з техніки безпеки та інструкції. Недотримання попереджень та інструкцій може призвести до ураження електричним струмом, займання і / або серйозних травм.

Збережіть всі попередження та інструкції для подальшого використання.

Термін "електроінструмент", який використовується в тексті попереджень, відноситься до електроінструменту з живленням від електромережі (провідний) або електроінструменту з живленням від акумулятора (бездротовий).

Безпека робочого місця

- **Робоче місце повинно бути чистим і добре освітленим.** У захаращених або темних місцях імовірно нещасні випадки.
- **Не використовуйте електроінструменти у вибухонебезпечних середовищах, наприклад, в присутності легкозаймистих рідин, газів або пилу.** Електроінструменти створюють іскри, які можуть призвести до займання пилу або парів.
- **Під час роботи електроінструмента не допускайте присутності дітей та інших осіб.** Відволікання уваги може призвести до втрати контролю.

Рекомендації з електробезпеки

- **Вилки електроінструменту повинні підходити до розетки. Ніколи не вносьте зміни в конструкцію вилки. Не використовуйте адаптери**

з заземленими електроінструментами. Вилки оригінальної конструкції і відповідні розетки зменшують ризик ураження електричним струмом.

- **Уникайте контакту з заземленими поверхнями, такими як труби, радіатори, плити та холодильники.** Це підвищує ризик ураження електричним струмом.

- **Не надавайте електроінструмент впливу дощової води або вологи.** Попадання води в середину електроінструмента підвищує ризик ураження електричним струмом.

- **Не використовуйте електричний кабель в цілях, для яких він не призначений. Ніколи не використовуйте кабель для перенесення електроінструменту, підтягання електроінструменту до себе або для вимкнення електроінструменту ривком за електричний кабель. Оберегайте електричний кабель від нагрівання, нафтопродуктів, гострих крайок або рухомих частин електроінструменту.** Пошкодження або спутаний електричний кабель збільшує небезпеку поразки електричним струмом.

- **При роботах на відкритому повітрі, використовуйте подовжувальні кабелі, призначені для зовнішніх робіт, це знизить небезпеку ураження електричним струмом.**

- **Якщо не можна уникнути роботи електроінструмента на ділянці з підвищеною вологістю, використовуйте пристрій захисного відключення (УЗО).** Використання УЗО знижує ризик ураження електричним струмом. **ПРИМІТКА!** Термін "УЗО (RCD)" може бути замінений терміном "пристрій захисного відключення (GFCI)" або "автоматичний вимикач з функцією захисту від струму витоку (ELCB)".

- **Увага!** Ніколи не торкайтеся до відкритих металевих поверхонь редуктора, захисного кожуха і т.д., оскільки на металеві поверхні впливають електромагнітні хвилі і торкання до них може призвести до травми або нещасного випадку.

Рекомендації з особистої безпеки

- **Будьте пильними, стежте за тим, що ви робите, і при роботі з електроінструментом керуйтеся здоровим глуздом. Не використовуйте електроінструмент, якщо ви втомилися або перебуваєте під впливом наркотичних засобів, алкоголю або ліків.** Ослаблення уваги при роботі з електроінструментом може призвести до серйозної травми.

- **Використовуйте засоби індивідуальної захисту. Завжди надівайте захисний окуляри.** Засоби індивідуального захисту, такі як пилозахисна маска, нековзане захисне взуття, каска або засоби захисту органів слуху, які використовуються у відповідних умовах, зменшують ймовірність отримання травм.

- **Не допускайте ненавмисного запуску електроінструменту. Перед підключенням до джерела живлення та / або акумулятора, підняттям або перенесенням електроінструменту переконайтеся, що вмикач / вимикач знаходиться у вимкненому стані.** Переміщення електроінструменту, коли палець знаходиться на вмикачі / вимикачі, або ввімкнення живлення електроінструментів з включеним вмикачем / вимикачем може стати причиною нещасного випадку.

- **Перед ввімкненням необхідно прибрати з частин електроінструменту, що обертаються,**

всі додаткові ключі і пристосування. Ключ, залишений в частині електроінструменту, що обертається, може бути причиною серйозних травм.

- Не докладайте надмірних зусиль. Завжди зберігайте стійке положення і рівновагу. Це дозволяє краще контролювати електроінструмент у непередбачуваних ситуаціях.
- Носіть відповідний одяг. Не вдягайте вільний одяг або прикраси. Тримайте волосся, одяг і рукавиці далеко від рухомих деталей. Вільний одяг, прикраси або довге волосся можуть бути захоплені рухомими частинами електроінструменту, що стане причиною серйозних травм.
- Якщо в конструкції електроінструменту передбачена можливість для підключення пилословлюючих і пилосбірних пристроїв, переконайтеся, що вони підключені і правильно використовуються. Використання таких пристроїв зменшує небезпеку, пов'язані з накопиченням пилу.
- Завжди будьте уважні, не ігноруйте принципи безпечної роботи з електроінструментом через знання і досвід, отримані внаслідок частого користування електроінструментом. Необережна дія може негайно призвести до серйозних травм.
- Увага! Електроінструмент створює під час роботи електромагнітне поле. За деяких обставин, це поле може чинити неагативний вплив на активні або пасивні медичні імплантати. Щоб зменшити ризик загодяння серйозної шкоди здоров'ю або травми з летальним наслідком, людям з медичними імплантатами, перед початком експлуатації електроінструмента, рекомендується проконсультуватися з лікарем і виробником медичного імплантату.

Використовування і обслуговування електроінструмента

- Люди з недостатніми психофізичними або розумовими здібностями і діти не можуть управляти електроінструментом, якщо людина, яка відповідає за їх безпеку, не контролює їх чи не інструктує щодо використання електроінструменту.
- Не перевантажуйте електроінструмент. Використовуйте електроінструмент, який відповідає вашій цілі використання. Відповідний електроінструмент буде працювати краще і безпечніше з тією продуктивністю, для якої він був спроектований.
- Не працюйте електроінструментом з несправним вмикачем / вимикачем. Електроінструмент, ввімкнення / вимкнення якого не може контролюватися, становить небезпеку і повинен бути негайно відремонтований.
- Перед виконанням будь-яких налаштувань, заміною приладдя або зберіганням електроінструментів - від'єднайте вилку від джерела живлення і / або акумулятор від електроінструменту. Ці заходи безпеки знижують ризик випадкового запуску електроінструмента.
- Зберігайте невикористовувані електроінструменти в недоступному для дітей місці і не дозволяйте особам, які не ознайомились з електроінструментом або цими інструкціями, використовувати електроінструмент. Електроінструменти небезпечні в руках неідеологованих користувачів.
- Слідкуйте за станом електроінструменту. Перевіряйте осьове биття і надійність

з'єднання рухомих деталей, а також будь-які несправності, які можуть вивести електроінструмент з ладу. Несправний електроінструмент необхідно відремонтувати перед використанням. Багато нещасних випадків виникають через поганий стан електроінструменту.

- Ріжучі інструменти повинні знаходитися в частоті і бути добре заточеними. Правильно встановлені ріжучі інструменти з гострими ріжучими кромками зменшують можливість заклинювання і полегшують управління електроінструментом.
- Використовуйте електроінструмент, приладдя, насадку і т.п. відповідно до інструкцій, беручи до уваги умови роботи і виконувані роботи. Використання електроінструмента для операцій, для яких він не призначений, може призвести до небезпечної ситуації.
- Підтримуйте рукоятку і поверхні захоплення сухими, чистими і вільними від масла і мастила. Слизькі рукоятки і поверхні захоплення перешкоджають безпечному поводженню з електроінструментом і управління ним в несподіваних ситуаціях.
- Зверніть увагу, що при роботі з електроінструментом необхідно правильно тримати допоміжну рукоятку; виконання цієї вимоги полегшує управління електроінструментом. Таким чином, правильне утримання електроінструменту може знизити ризик нещасних випадків або травм.

Технічне обслуговування

- Обслуговувати Ваш електроінструмент повинні кваліфіковані фахівці з використанням рекомендованих запасних частин. Це дає гарантію, що безпека Вашого електроінструменту буде збережена.
- Дотримуйтеся інструкції по змащуванню, а також рекомендації по заміні аксесуарів.

Правила техніки безпеки при експлуатації електроінструмента

- Під час різання зачекайте, поки двигун увійде в режим звичайного функціонування. Після цього можете продовжити роботу. Якщо двигун почне працювати раніше, ніж увійде в режим звичайного функціонування, поверхня різання заготовки може бути нерівною.
- Не допускайте перевантаження пристрою. Неправильна експлуатація може призвести до поломки шліфувального круга і пошкодженню двигуна.
- Слідкуйте за відскоком поверхні шліфувального круга. При значному відскоку нового шліфувального круга він може зламатися. Якщо відхилення робочої поверхні шліфувального круга значно велике, замініть його на новий круг.
- Використовуйте засоби захисту очей.
- Не використовуйте зламаний шліфувальний круг.
- Не починайте роботу з оброблюваним матеріалом без правильно закріпленого запобіжного кожуха.
- Використовуйте тільки рекомендовані виробником шліфувальні круги. Технічна швидкість повинна бути рівною або вище технічної швидкості пристрою. Використовуйте шліфувальний круг з лінійною швидкістю не менше 4800 хв⁻¹.

- **Уважно прочитайте інструкцію з експлуатації шліфувального круга від виробника.**
- **Не допускайте впливу на шліфувальний круг ударного навантаження.** В іншому випадку шліфувальний круг, що обертається може зламатися і стати причиною серйозної травми.
- **Для шліфування заготовки не використовуйте робочу поверхню шліфувального круга.** В іншому випадку шліфувальний круг може зламатися і стати причиною серйозної травми.
- **Стороннім особам заборонено перебувати поруч з місцем виконання робіт. Під час експлуатації утворюються іскри, які можуть стати причиною травми.**
- **Не використовуйте пошкоджені деталі (затискачі, прокладки, гвинти і т.д.).** Якщо під час експлуатації шліфувальний круг ненадійно закріпленний, він може зламатися і стати причиною травми.
- **Іскри, що виникають при різанні повинні летіти в безпечну сторону.** Якщо в межах радіусу попадання іскри розташовані займисті матеріали, може статися нещасливий випадок.
- **Виконувати роботу можна тільки після надійного закріплення заготовки на робочому часі.** Незакріплена заготовка може зіскочити і стати причиною травми.

Перед початком роботи

- Використовуйте електроінструмент тільки для сухого різання.
- Використовуйте електроінструмент тільки для розпилювання матеріалів рекомендованих виробником.
- Перед використанням встановіть електроінструмент на горизонтальну, стійку підставу.
- Не використовуйте відрізнi диски, розміри яких (зовнішній і посадочний діаметри), відрізняються від рекомендованих.
- Для даного електроінструменту категорично забороняється використовувати відрізнi диски інших типів (пилний, діамантові і ін.).
- Упевніться в тому, що всі пристосування, що запобігають випадковому дотику до відрізного диска, правильно змонтовані, працездатні і знаходяться у повному порядку.
- Категорично забороняється працювати з демонттованими захисними пристроями. Пошкоджені захисні пристрої повинні бути негайно замінені.
- При роботі забороняється фіксувати (прив'язувати, розклинувати і тому подібне) руки захисні кожухи у відкритому положенні.
- Забороняється проводити різання дерев'яних деталей, або деталей з інших, не вказаних в цій інструкції матеріалів. Відрізний диск призначений тільки для різання металу. При різанні ним дерева (або інших матеріалів), із-за надмірного нагрівання, він може деформуватися і руйнуватися, що може привести до серйозних травм оператора або людей, що знаходяться поблизу.
- Оберігайте рукоятку електроінструменту від забруднень і замаслення. Це дозволить зберегти контроль над електроінструментом і зробить роботу безпечнішою.

При роботі

- Ніколи не ставайте на електроінструмент - якщо він перекинеться або ви випадково торкне-

теся відрізного диска, то можете отримати серйозні травми.

- Тримайте руки на безпечній відстані від відрізного диска.
- При роботі стійте в стороні від площини обертання відрізного диска.
- При роботі, стежте за положенням кабелю (він завжди повинен знаходитися позаду електроінструменту). Не допускайте обмотування ним ніг або рук.
- Ніколи не починайте розпилювання, поки відрізнi диск не розвине повну швидкість.
- Завжди обробляйте тільки одну деталь - тільки в цьому випадку її можна надійно зафіксувати.
- При обробці довгих деталей, використовуйте затиски пристосування і обов'язково забезпечте опору під довгим кінцем деталі що обробляється. Категорично забороняється, щоб третя особа утримувала оброблювану деталь.
- Категорично забороняється видаляти обрізки деталей, при включеному двигуні електроінструменту.
- Якщо при роботі відрізнi диск застряє в деталі або був заблокований обрізками, негайно вимкніть електроінструмент, і лише після цього усувайте причину зупинки відрізного диска.
- Пил, що утворюється під час роботи, може бути шкідливим для здоров'я, легкозаймистим або вибухонебезпечним, необхідно своєчасно проводити прибирання робочого місця, і використовувати засоби індивідуального захисту.
- При роботі можливий викид іскор і дрібних металевих частинок, які можуть завдати травми особі що працює або навколишнім людям. Необхідно використовувати засоби індивідуального захисту (окуляри, захисна маска), а також відповідним чином обладнати робоче місце.
- Забороняється обробляти деталі що містять азбест.
- Забороняється використовувати електроінструмент для різання деталей з магнію або його з'єднань.
- Уникайте зупинки двигуна електроінструменту під навантаженням.
- Не допускайте перегріву електроінструменту при тривалому використанні.

Після закінчення роботи

- Електроінструмент можна прибирати з робочого місця тільки після виключення і повної зупинки відрізного диска.
- Категорично забороняється уповільнювати обертання відрізного диска за інерцією, за допомогою фіксатора шпинделя або докладаючи зусилля до бічної поверхні відрізного диска. Використання фіксатора шпинделя для цієї мети введе з ладу електроінструмент і позбавить вас права на гарантійне обслуговування.
- При роботі відрізнi диски сильно нагріваються - не торкайтеся до них до їх охолодження.

Символи, що використовуються в інструкції

В інструкції використовуються нижченаведені символи, запам'ятайте їх значення. Правильна інтерпретація символів допоможе використовувати електроінструмент правильно і безпечно.

Символ	Значення
--------	----------

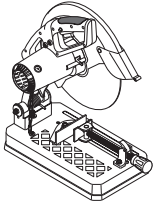

Стаціонарна відрізна дискова пилка

Ділянки, які позначені сірим кольором, м'яка накладка (з ізолювальною поверхнею).

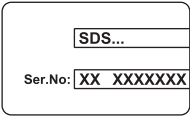

Наклейка з серійним номером:

SDS... - модель;
XX - дата виробництва;
XXXXXXX - серійний номер.



Ознайомтесь з усіма вказівками з техніки безпеки та інструкціями.



Носіть захисні окуляри.



Носіть захисні навушники.



Носіть пилозахисну маску.



Носіть захисні рукавиці.



Відключайте прилад від мережі перед проведенням монтажних і регулювальних робіт.



Напрямок руху.



Напрямок обертання.



Заблоковано.



Розблоковано.



Заборонена дія.



Профіль заготовки - кругла труба.

Символ	Значення
--------	----------



Профіль заготовки - квадратна труба.



Профіль заготовки - прямокутна труба.



Профіль заготовки - кутток.



Подвійна ізоляція / клас захисту.



Увага. Важлива інформація.



Знак, який засвідчує, що виріб відповідає основним вимогам директив ЄС та гармонізованим стандартам Європейського Союзу.



Корисна інформація.



Не викидайте електроінструмент в побутове сміття.

Призначення електроінструменту DWT

Електроінструмент призначений для сухого різання в стаціонарному режимі металевих заготовок, профілів, труб і тому подібне. Пили торцювань розраховані тільки на використання правшами.

Елементи пристрою електроінструменту

- 1 Вентиляційні отвори
- 2 Корпус
- 3 Рукіятка для транспортування
- 4 Фіксор вмикача / вимикача
- 5 Вмикач / вимикач
- 6 Рукіятка
- 7 Кожух захисний
- 8 Фіксор шпинделя
- 9 Рухомий захисний кожух
- 10 Відрізний диск *
- 11 Опорна плита
- 12 Ланцюг
- 13 Болт регулювання глибини різання
- 14 Контргайка болта регулювання глибини різання
- 15 Ріжковий ключ *
- 16 Регулювальний болт
- 17 Регулювальний упор
- 18 Поворотний упор

- 19 Ходовий гвинт
- 20 Відкидний важіль
- 21 Затискача рукоятка
- 22 Смушковий гвинт
- 23 Кришка
- 24 Гвинт захисної пластини
- 25 Захисна пластина
- 26 Шпилька
- 27 Ручка блокування положення корпусу (при транспортуванні)
- 28 Шкала
- 29 Шпindel
- 30 Внутрішній фланець
- 31 Зовнішній фланець
- 32 Шайба
- 33 Болт кріплення відрізного диска

* Приналежності

Перераховані, а також зображені принадлежности, частково не входять у комплект поставання.

Монтаж та регулювання елементів електроінструменту

Перед проведенням усіх процедур електроінструмент обов'язково відключити від мережі.



Не затягуйте дуже сильно кріпильні елементи, щоб не пошкодити їх різьблення.



Монтаж / демонтаж / налаштування деяких елементів аналогічне для усіх моделей електроінструментів, в цьому випадку на малюнку пояснення конкретна модель не вказується.

Транспортне положення (див. мал. 1-2)

Переміщення електроінструменту робите тільки в транспортному положенні (корпус опущений вниз і зафіксований). Переносите електроінструмент тримаючись тільки за руків'я для транспортування 3, або беріть під низ опорної плити 11. Перед початком роботи приведіть електроінструмент в робоче положення.

[SDS21-355 DN]

- Злегка натисніть на руків'я 6 (див. мал. 1.1).
- Зніміть ланцюг 12 зі шпильки 26 та повільно підніміть корпус вгору. Злегка опустіть корпус вниз і надяньте ланку ланцюга 12 на шпильку 26 (див. мал. 1.2-1.3).
- Для приведення електроінструменту в транспортне положення повторите вищеописані операції в зворотній послідовності.

[SDS24-355 DN]

- Злегка натисніть на руків'я 6 (див. мал. 2.1).
- Перемістіть ручку 27, як зображено на малюнку 2.2.
- Плавню підніміть корпус вгору (див. мал. 2.3).
- Для приведення електроінструменту в транспортне положення повторите вищеописані операції в зворотній послідовності.

Налаштування глибини різання (див. мал. 3)

За допомогою болта 13 і контргайки 14 налаштуйте глибину різання так, щоб в нижньому положенні корпусу відрізний диск 10 не торкався елементів конструкції електроінструменту (див. мал. 3).

- Ослабте контргайку 14.
- Вкрутивши або викручуючи болт 13 зробіть налаштування глибини різання.
- Затягніть контргайку 14.

Монтаж / демонтаж захисної пластини (див. мал. 4)

На мал. 4 зображені дії з монтажу / демонтажу захисної пластини 25.

Установка кута різання (див. мал. 5)

- Послабте регулювальні болти 16 ключем 15 (див. мал. 5.1).
- Встановіть бажаний кут різання, повертаючи регулювальний упор 17. Кут виставляється загідно свідченням шкали 28 (див. мал. 5.2).
- Затягніть регулювальні болти 16 ключем 15 (див. мал. 5.3).

Установка ширини різання (див. мал. 6)

- Викрутіть регулювальні болти 16 ключем 15 (див. мал. 6.1).
- Виберіть бажану ширину різання, переміщаючи регулювальний упор 17 (див. мал. 6.2).
- Поєднайте отвори в регулювальному упорі 17 з різьбовими отворами в опорній плиті 11, і затягніть регулювальні болти 16 ключем 15.

Установка / заміна відрізного диска (див. мал. 7-10)



Після установки відрізного диска, перед початком роботи, проведіть пробний запуск - включіть електроінструмент і дайте попрацювати без навантаження не менше 30 секунд. Відрізні диски, що мають биття або що викликають підвищену вібрацію електроінструменту використовувати заборонено.



Рекомендується проводити установку / заміну приладдя в захисних рукавичках.

- Підніміть корпус в крайнє верхнє положення.
- Для моделі SDS21-355 DN. Послабте смушковий гвинт 22 та перемістіть кожух 23 вгору, як зображено на малюнку 7.1.
- Для моделі SDS24-355 DN. Перемістіть рухомий захисний кожух 9 у крайнє верхнє положення (див. мал. 9.1).
- Перемістіть фіксатор шпindelю 8 вправо та утримуйте, після чого естановіть ключ 15 на болт 33 та поверніть, щоб зафіксувати відрізний диск 10 у нерухомому положенні. Утримуючи натиснутим фіксатор шпindelю 8, відкрутіть болт 33 ключем 15 (див. мал. 7.2, 9.2).
- Зніміть зі шпindelю 29: шайбу 32, зовнішній фланець 31, відрізний диск 10 та внутрішній фланець 30 (див. мал. 8.1, 10.1).

- Очистіть м'якою щіточкою елементи кріплення та встановіть на шпindel 29: внутрішній фланець 30, відрізний диск 10, зовнішній фланець 31 і шайбу 32. Дотримуйтесь послідовності встановлення деталей, не допускайте їх перекосу при монтажі та не перевертайте фланці (див. мал. 8.2, 10.2).
- Утримуючи натиснутим фіксатор шпindelю 8, затягніть болт 24 ключем 15. Опустіть фіксатор шпindelю 8.
- Переконайтеся, що відрізний диск 10 не торкається яких-небудь елементів електроінструменту і може вільно обертатися.
- Для моделі SDS21-355 DN. Перемістіть кожух 23 вниз і затягніть смужковий гвинт 22.
- Для моделі SDS24-355 DN. Перемістіть рухомий захисний кожух 9 у початкове положення.

Введення у експлуатацію електроінструменту

Переконайтеся в тім, що наявна напруга в мережі відповідає даним, зазначеним на приладовому щитку електроінструменту.

Вмикання / вимикання електроінструменту

Короткочасне включення / виключення

Для включення натисніть вмикач / вимикач 5, для виключення - відпустіть.

Включення на тривалий час / виключення

Уключити:

Вмикач / вимикач 5 натисніть і зафіксуйте його положення фіксатором вмикача / вимикача 4.

Виключити:

Вмикач / вимикач 5 натисніть і відпустіть.

Рекомендації при роботі електроінструментом

- Встановіть електроінструмент на робочий стіл, бажано зафіксувати його за допомогою болтів або струбцін (див. мал. 11).
- Якщо необхідно - відрегулюйте затискний пристрій для різання деталі потрібної ширини і встановіть бажаний кут різання (послідовність операцій описана вищом).
- Підніміть відкидний важіль 20 і перемістіть ходовий гвинт 19 до тих пір, поки поворотний упор 18 не торкнеться заготовки (див. мал. 12.1).
- Опустіть відкидний важіль 20 і поверніть затискну рукоятку 21, щоб надійно зафіксувати заготовку (див. мал. 12.2-12.3). Не допускайте зсуву заготовки або її перекосу.
- Включіть електроінструмент, дайте відрізнити диску 10 набрати повні обороти.
- Плавно опустіть корпус і виконаєте розріз.
- Не чиніть надмірного тиску на електроінструмент (особливо при різанні металевих профілів,

секційних конструкцій і ін.), це перенавантажуватиме двигун, можливо також пошкодження відрізного диска. Електроінструмент повинен мати достатньо часу для виконання операції.

- Вимкніть електроінструмент і дочекайтеся повної зупинки відрізного диска 10.
- Плавно підніміть корпус електроінструменту вгору.
- Для витягання заготовки підніміть відкидний важіль 20 і перемістіть ходовий гвинт 19 назад.

Обслуговування / профілактика електроінструменту

Перед проведенням усіх процедур електроінструмент обов'язково відключити від мережі.

Чищення електроінструменту

Обов'язковою умовою для довгострокової і безпечної експлуатації електроінструменту є вміст його в чистоті. При тривалій обробці металу, усередині електроінструменту може накопичуватися струмопровідний пил. Регулярно продувайте електроінструмент стислим повітрям через вентиляційні отвори 1.

Післяпродажне обслуговування

Відповіді на питання щодо ремонту та обслуговування вашого продукту Ви можете отримати в сервісних центрах. Інформацію про сервісні центри, схеми запчастин та інформацію по запчастинах Ви можете знайти за адресою: www.dwt-pt.com.

Транспортування електроінструменту

- Не допускайте падіння упаковки, а також будь-якого механічного впливу на неї транспортуванні.
- При завантаженні / розвантаженні не використовуйте навантажувальну техніку що працює за принципом затиску упаковки.

Захист навколишнього середовища



Переробка сировини замість утилізації відходів.

Електроінструмент, додаткові принадлежности й упакування варто екологічно чисто утилізувати. В інтересі чистої рециркуляції відходів деталі із синтетичних матеріалів відповідно позначені. Дійсний посібник з експлуатації надрукований на папері, виготовленої з вторсировини без застосування хлору.

Обновляється можливість внесення змін.

Українська

Elektrinio instrumento techniniai duomenys

Stacionarinis diskinis pjūklas	SDS21-355 DN	SDS24-355 DN
Elektros įrankio kodas	748083 748069	748090 748076
[110-127 V ~50/60 Hz] [220-230 V ~50/60 Hz]		
Nominalioji galia	[W] 2180	2400
Imamoji galia	[W] 1125	1335
Srovės stiprumas esant įtampai	110-127 V [A] 220-230 V [A]	19 11
Sūkių skaičius tuščiaja eiga	[min ⁻¹] 3400	3900
Maks. pjovimo disko skersmuo	[mm] [coliai] 355 14"	355 14"
Pjovimo disko skersmuo	[mm] [coliai] 25.4 1"	25.4 1"
Maks. pjovimo disko storis	[mm] [coliai] 3.5 9/64"	3.5 9/64"
Maksimalus pjaunamo ruošinio gabaritai:		
○ apskritimo formos ruošinys (skersmuo; pjaunama 0° / 45° kampu)	[mm] [coliai] 100 / 100 4" / 4"	100 / 100 4" / 4"
□ kvadrato formos ruošinys (ilgis x aukštis; pjaunama 0° / 45° kampu)	[mm] [coliai] 109 x 109 / 106 x 106 4-19/64" x 4-19/64" / 4-11/64" x 4-11/64"	114 x 114 / 99 x 99 4-31/64" x 4-31/64" / 3-57/64" x 3-57/64"
▢ stačiakampio formos ruošinys (ilgis x aukštis; pjaunama 0° / 45° kampu)	[mm] [coliai] 189 x 57 / 139 x 57 7-7/16" x 2-1/4" / 5-15/32" x 2-1/4"	194 x 58 / 139 x 58 7-41/64" x 2-9/32" / 5-15/32" x 2-9/32"
∧ trikampio formos ruošinys (ilgis x aukštis, pjaunama 0° / 45° kampu)	[mm] [coliai] 109 x 109 / 106 x 106 4-19/64" x 4-19/64" / 4-11/64" x 4-11/64"	114 x 114 / 99 x 99 4-31/64" x 4-31/64" / 3-57/64" x 3-57/64"
Svoris	[kg] [svarai] 13.7 30.21	14 30.87
Saugumo klasė	□ / II	□ / II
Akustinis spaudimas	[dB(A)] —	—
Akustinė galia	[dB(A)] —	—
Apsunkinimas vibracija	[m/s ²] —	—

Informacija triukšmu



Jei akustinis spaudimas yra didesnis nei 85 dB(A), visada naudok apsaugos priemones klausai.



Atitikties deklaracija

Atsakingai pareiškiame, kad skyrįjue "Elektrinio instrumento techniniai duomenys" aprašytas gaminyo atitinka privalomus Direktyvų 2006/42/EC reikalavimus ir jų pakeitimus bei šiuos standartus:

EN 61029-1,
EN 61029-2-10.

Sertifikavimo
vadybininkas

Wu Cunzhen

* - elektriniams įrankiams, kurių įtampa 220-230 V.

Merit Link International AG
Stabio, Šveicarija, 05.03.2020

Bendrosios saugos taisyklės



ĮSPĖJIMAS - Kad sumažėtų sužalojimų pavojus, naudotojas privalo perskaityti naudojimo instrukciją!



ĮSPĖJIMAS! Perskaitykite visus saugos įspėjimus ir visus nurodymus. Nesilaikant nurodymų ir įspėjimų kyla elektros smūgio, gaisro ir (arba) sunkių sužalojimų pavojus.

Visus įspėjimus ir nurodymus išsaugokite ateičiai.

Įspėjimuose vartojamas terminas "elektrinis įrankis" reiškia mūsų pagamintą elektrą (su laidu) arba iš akumuliatoriaus (be laido) maitinamą elektrinį įrankį.

Darbo vietos sauga

- Darbo vieta turi būti švari ir gerai apšviesta. Netvarkingos ar tamsios vietos kelia nelaimingų atsitikimų pavojų.
- Nenaudokite elektrinių įrankių sprogoje aplinkoje, pvz. tokioje, kur yra degių skysčių, dujų ar dulkių. Elektriniai įrankiai sukelia kibirkštis, galinčias uždegti dulkes ar garus.
- Naudojant elektrinį įrankį, šalia negali būti pašalinių asmenų ir vaikų. Dėl blaškymo galite prarasti kontrolę.

Elektros sauga

- Elektrinio įrankio kištukas turi atitikti kištukinį lizdą. Niekomet nekeiskite kištuko. Įžemintiems elektriniams įrankiams prijungti nenaudokite jokių adapterių. Originalūs kištukai ir jiems tinkantys kištukiniai lizdai sumažina elektros smūgio pavojų.
- Kūnu nesilieskite prie įžemintų paviršių, pvz., vamzdžių, radiatorių, viryklių ir šaldytuvų. Jei jūsų kūnas įžemintas, kyla didesnė elektros smūgio rizika.
- Elektriniams įrankiams kenkia lietus ir drėgmė. Į elektrinį įrankį patekęs vanduo didina elektros smūgio riziką.

• Saugokite laidą. Elektrinio įrankio niekuomet neneškite, netempkite ir neatjunkite nuo maitinimo šaltinio suėmę už laido. Saugokite laidą nuo karščio, alyvos, aštrių kampų ar judančių dalių. Pažeisti ar susipynę laidai didina elektros smūgio pavojų.

• Jei su elektriniu įrankiu dirbate lauke, naudokite lauko aplinkai tinkamą ilgintuvą. Naudojant lauko aplinkai tinkamą laidą sumažėja elektros smūgio rizika.

• Jei negalima išvengti elektrinio įrankio naudojimo drėgnoje vietoje, naudokite maitinimo šaltinį, apsaugotą likutinės srovės įrenginiu (RCD). Naudojant RCD sumažėja elektros smūgio rizika. PASTABA! Terminas "likutinės srovės įrenginys" (RCD) gali būti keičiamas terminu "elektros grandinės atjungiklis" (GFCI) arba "automatinis jungiklis" (ELCB).

• Įspėjimas! Niekomet nelieskite pavarų dėžės, skydo ir kt. metalinių paviršių, nes liesdami juos galite sutrikdyti elektromagnetinę bangą, o tai gali sukelti nelaimingą atsitikimą ar sužalojimą.

Asmens sauga

• Naudodami elektrinį įrankį išlikite budrūs, stebėkite, ką darote, ir vadovaukitės sveiku protu. Nenaudokite elektrinio įrankio, jei esate pavargę, paveikti vaistų, alkoholio ar narkotinių medžiagų. Net vos akimirka praradus koncentraciją naudojant elektrinį įrankį galima sunkiai susižaloti.

• Naudokite asmenines apsaugos priemones. Visuomet naudokite akių apsaugą. Esant atitinkamoms sąlygoms naudojamos apsaugos priemonės, pvz., veido kaukė, batai neslidžiais padais, šalmas ar klausos apsauga sumažina sužalojimų pavojų.

• Apsaugokite nuo netyčinio įjungimo. Prieš prijungdami elektrinį įrankį prie maitinimo šaltinio ir (arba) akumuliatoriaus, taip pat prieš įrankį paimdami ar nešdami visuomet patikrinkite, ar jungiklis yra išjungtoje padėtyje. Jei neišite elektrinį įrankį pirštą uždėję ant jungiklio arba jungsite prie maitinimo šaltinio elektrinį įrankį su įjungtu jungikliu, gali kilti nelaimingas atsitikimas.

• Prieš įjungdami elektrinį įrankį išimkite regulavimo raktą ar veržliaraktį. Palikus prie besisukančių elektrinio įrankio dalių prijungtą raktą ar veržliaraktį, kyla pavojus susižaloti.

• Netieskite rankos su įrankiu per toli. Visuomet išlaikykite tinkamą kūno atramą ir pusiausvyrą. Tada galėsite lengviau suvaldyti elektrinį įrankį netikėtose situacijose.

• Tinkamai apsirenkite. Nedėvėkite laisvų drabužių ar papuošalų. Saugokite plaukus, drabužius ir pirštines nuo judančių dalių. Judančios dalys gali įtraukti laisvus drabužius, papuošalus ar ilgus plaukus.

• Jei įrenginiuose yra dulkių išsiurbimo ir surinkimo įrangos jungtis, tinkamai ją prijunkite ir naudokite. Išsiurbdami dulkes galite sumažinti pavojų sveikatai.

• Net jei įrankius naudojate dažnai ir daug apie juos žinote, vis tiek negalima ignoruoti saugaus darbo su įrankiais principų. Neatidus veiksmas per sekundės dalį gali sukelti sunkų sužalojimą.

• Įspėjimas! Elektriniai įrankiai dirbant gali sukurti elektromagnetinį lauką. Šis laukas kai kuriomis aplinkybėmis gali trikdyti pasyvių ar aktyvių medicininių im-

plantų veikimą. Norint sumažinti sunkių ar net mirtinų sužalojimų pavojų rekomenduojame asmenims, kurie turi medicininius implantus, prieš naudojant elektrinį įrankį pasitarti su savo gydytoju ir medicininio implanto gamintoju.

Elektrinių įrankių naudojimas ir priežiūra

- Asmenys, turintys ribotus psichofizinius ar protinius gebėjimus, ir vaikai negali naudoti elektrinio įrankio, nebent asmuo, atsakingas už jų saugą, juos prižiūri arba nurodė, kaip tuo įrankiu naudotis.
- **Dirbdami su elektriniu įrankiu nevertokite jėgos.** Naudokite savo darbui tinkantį elektrinį įrankį. Tinkamas elektrinis įrankis leis gerai ir saugiai atlikti darbą tokiu greičiu, kuriam jus sukurtas.
- **Jei elektrinis įrankis jungikliu neįsijungia ir neišsijungia, jo nenaudokite.** Elektrinis įrankis, kurio negalima valdyti jungikliu, yra pavojingas ir turi būti taisomas.
- **Prieš reguliuodami, keisdami priedus ar sandėliuodami elektrinį įrankį visuomet atjunkite maitinimo laido kištuką ir (arba) akumuliatorių.** Ši apsaugos priemonė sumažina elektrinio įrankio netyčinio įjungimo riziką.
- **Nenaudojamą elektrinį įrankį padėkite vaikams nepasiekiamoje vietoje, neleiskite juo naudotis asmenims, kurie nėra susipažinę su elektriniais įrankiais ar šia instrukcija.** Neišmokytų asmenų rankose elektriniai įrankiai kelia pavojų.
- **Tinkamai prižiūrėkite elektrinius įrankius.** Patikrinkite, ar gerai sulgyjuotos ir sujungtos judančios dalys, ar niekas nesulūžė, ar nėra kitų sąlygų, galinčių paveikti elektrinio įrankio veikimo kokybę. Jei elektrinis įrankis pažeistas, prieš naudodami jį sutaisykite. Daugelis nelaimingų atsitikimų nutinka dėl prastos elektrinių įrankių priežiūros.
- **Pjovimo įrankiai turi būti aštrūs ir švarūs.** Tinkamai prižiūrimi pjovimo įrankiai su aštriais ašmenimis mažiau stringa ir yra lengviau valdomi.
- **Elektrinį įrankį, priedus, galvutes ir t. t. naudokite pagal šias instrukcijas, atsižvelgdami į darbo sąlygas ir atliekamo darbo pobūdį.** Naudojant elektrinį įrankį kitais tikslais, ne tais, kuriems jis skirtas, gali kilti pavojus.
- **Rankenos ir suėmimo paviršiai turi būti sausi, švarūs, nealyvuoti ir neriebaluoti.** Slidžios rankenos ar suėmimo paviršiai trukdo saugiai laikyti ir valdyti įrankį netikėtose situacijose.
- **Atkreipkite dėmesį, kad naudojant elektrinį įrankį reikia tinkamai jį laikyti už pagalbinės rankenos, nes tai palengvina valdymą.** Tinkamas suėmimas gali sumažinti nelaimingų atsitikimų ar sužalojimų pavojų.

Priežiūra

- **Savo elektrinio įrankio priežiūrą patikėkite tik kvalifikuotam meistriui, remontui naudokite tik originalui identiškas atsargines dalis.** Taip užtikrinsite elektrinio įrankio saugą.
- **Žr. nurodymus dėl tepimo ir priedų keitimo.**

Darbo su elektriniu įrankiu saugos nurodymai

- **Norėdami pjauti, palaukite, kol variklis įsisuks iki įprasto veikimo greičio, tik tuomet tęskite.** Jei

variklis įprasto greičio nepasiekia, apdirbamos detalės pjovimo vieta bus netolygi.

- **Apdirbamų gaminių negalima per stipriai spausti.** Netinkamai naudojant gali lūžti šlifavimo diskas ir galima sugadinti variklį.
- **Reikia patikrinti šlifavimo disko paviršiaus nelygumą.** Jei naujojo šlifavimo disko nelygumai per dideli, jis gali lūžti. Jei šlifavimo disko paviršiaus eiga per didelė, pakeiskite diską nauju.
- **Būtina naudoti akių apsaugą.**
- **Negalima naudoti sulaužyto šlifavimo disko.**
- **Draudžiama naudoti atstumo matuoklį be gaubto dešinėje padėtyje.**
- **Naudokite tik gamintojo rekomenduojamus šlifavimo diskus, jų nurodytas greitis turi būti toks pat arba didesnis nei įrankio greitis.** Galima naudoti šlifavimo diskus, kurių tiesinis greitis ne mažesnis nei 4800 min⁻¹.
- **Atidžiai perskaitykite šlifavimo disko gamintojo pateikiamus naudojimo nurodymus.**
- **Netrankykite šlifavimo disko.** Jei besisukdamas šlifavimo diskas patiria smūgį, jis gali lūžti ir rimtai sužeisti aplinkinius.
- **Šlifavimui nenaudokite šlifavimo disko šonu.** Jei šlifavimui naudojamas šlifavimo disko šonas, jis gali lūžti ir rimtai sužeisti aplinkinius.
- **Pašaliniai asmenys turėtų laikytis atokiau.** Darbo metu kylančios kibirkštys gali sužeisti.
- **Jei detalės (spausukai, tarpikliai, varžtai ir t. t.) sulaužytos, jų nenaudokite.** Jei dirbant šlifavimo diskas nebus pritvirtintas ir stabilus, jis gali lūžti ir sužeisti aplinkinius.
- **Pjaunant susidariusių kibirkščių srautą reikia nukreipti į nepavojingą vietą.** Jei kibirkščių srityje yra degių medžiagų, gali kilti nelaimingų atsitikimų.
- **Atlikti darbus galima tik tuomet, kai apdirbama detalė yra patikimai įtvirtinama.** Įtvirtinta detalė neišsoks ir nesužalos žmonių.

Prieš pradėdami darbą

- Šį elektros prietaisą naudokite tik sausam pjovimui.
- Elektros prietaisą naudokite tik tokių medžiagų pjovimui, kurias rekomenduoja prietaiso gamintojas.
- Prieš pradėdami darbą, pastatykite elektros prietaisą ant stabilaus horizontalaus pagrindo.
- Nenaudokite tokių pjovimo diskų, kurių matmenys (išorinis ir montavimo skersmuo) nėra rekomenduojami.
- Su šiuo elektros prietaisu niekuomet nenaudokite kitų tipų pjovimo diskų (šlifavimo, deimantinių ir kt.).
- Užtikrinkite, kad visi apsauginiai įrengimai, saugantys nuo prisilietimo prie pjovimo disko, būtų tinkamai sumontuoti, funkcionalūs ir puikios būsenos.
- Niekada nedirbkite, kai apsauginiai įrengimai yra išmontuoti. Pažeistus apsauginius įrengimus privaloma nedelsiant keisti naujais.
- Darbo metu niekuomet neužfiksuokite (nepriklijuokite, neužkaišykite ir kt.) slankiojančio apsauginio dangčio atidarytoje padėtyje.
- Šiuo elektros prietaisu niekuomet nepjaukite medinių ar kitokios, šiam prietaisui neskirtos, medžiagos komponentų. Pjovimo diskas skirtas tik metalų pjovimui. Jei diskas naudojamas medienos (ar kitų medžiagų) pjovimui, jis gali perkaisti ir deformuotis. Deformuotas diskas gali sąlygoti rimtus operatoriaus ar kitų asmenų, esančių netoliese elektros prietaiso, sužeidimus.

• Palaikykite švarią ir neriebaluotą elektros prietaiso rankeną, tik tuomet galėsite užtikrinti saugų elektros prietaiso valdymą.

Dirbdami

- Niekuomet nesistokite ant elektros prietaiso - jam apsisvertus arba jums netiesia palietus pjovimo diską galite rimtai susižeisti.
- Rankas laikykite saugiu atstumu nuo pjovimo disko.
- Darbo metu stovėkite toliau nuo pjovimo disko sukimosi plokštumos.
- Darbo metu stebėkite elektros laido padėtį (jis visą laiką turi būti už elektros prietaiso). Užtikrinkite, kad laidas nebūtų apsvyniojęs aplink jūsų kojas ar rankas.
- Nepradėkite pjovimo, kol pjovimo diskas nepasiekia viso greičio.
- Dirbdami su ilgais ruošiniais naudokite spauštuvus ir užtikrinkite, kad ilgasis ruošinio galas būtų paremtas. Niekada neleiskite, kad ruošinio galą laikytų trečias asmuo.
- Visuomet dirbkite tik su vienu ruošiniu - tai vienintelis būdas jį tinkamai pritvirtinti.
- Niekada nevalykite elektros prietaiso nuo dulkių, drožlių ar ruošinių likučių, kai elektros prietaiso variklis nėra visiškai sustojęs.
- Jei darbo metu pjovimo diskas įstrigtų ruošinyje arba įdėkle, nedelsdami išjunkite elektros prietaisą ir tik tada bandykite pašalinti pjovimo disko užstrigimo priežastį.
- Darbo metu atsiradusio dulės gali būti pavojingos sveikatai, užsidegančios arba sukeliančios sprogimą, todėl svarbu laiku išvalyti darbo vietą ir naudoti asmenines saugos priemones.
- Dirbant gali kilti kibirkštys ir skristi mažos metalo atplaišos, kurios gali sužeisti darbininką arba greta esančius žmones. Būtina naudoti asmenines apsaugos priemones (akinius, apsauginę kaukę), taip pat darbo vietą aprūpinti reikiamomis priemonėmis.
- Nedirbkite su medžiagomis, turinčiomis asbesto. Asbestas yra kancerogeninė medžiaga.
- Draudžiama naudoti elektros prietaisą komponentams, pagamintiems iš magnio ar jo mišinių, pjauti.
- Stenkitės neišjunginėti elektros prietaiso variklio pjovimo metu.
- Stenkitės neperkaitinti elektros prietaiso variklio, ilgai dirbdami darykite pertraukas.

Baigę darbą

- Elektros prietaisą galima perkelti į kitą vietą tik tada, kai jis yra išjungtas, o pjovimo diskas visiškai sustojęs.
- Niekada nebandykite lėtinti iš inercijos besisukančio pjovimo disko ašies fiksatoriumi ar spausdami pjovimo disko šonus. Stabdydami sukimašį ašies fiksatoriumi pažeisite elektros prietaisą, o jo garantija nebegalios.
- Darbo metu pjovimo diskai gali labai stipriai įkaisti - nelieskite jų, kol neatvės.

Šioje instrukcijoje naudojami simboliai

Toliau pateikti simboliai naudojami naudotojo instrukcijoje, įsiminkite jų reikšmes. Suprasdami, ką reiškia simboliai, galite tinkamai ir saugiai naudotis elektriniu įrankiu.

Simbolis

Reikšmė

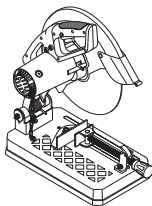

Stacionarinis diskinis pjūklas

Pilkai pažymėtos dalys - minkšta rankena (su izoliuotu paviršiumi).

SDS...

Ser.No: XX XXXXXXXX

Serijos numerio lipdukas:
SDS... - modelis;
XX - pagaminimo data;
XXXXXXX - serijos numeris.



Perskaitykite visas saugos taisykles ir instrukcijas.



Dėvėkite apsauginius akinius.



Dėvėkite apsaugines ausines.



Dėvėkite nuo dulkių saugančią puskaukę.



Dėvėkite apsaugines pirštines.



Prieš montuodami arba reguliuodami atjunkite elektrinį įrankį nuo maitinimo tinklo.



Judėjimo kryptis.



Sukimosi kryptis.



Užrakinta.











Atrakinta.



Uždrausta.



Apvalaus vamzdžio ruošinys.

Simbolis	Reikšmė
	Kvadratinio vamzdžio ruošinys.
	Stačiakampio vamzdžio ruošinys.
	Kampinės juostos ruošinys.
	Dvigubos izoliacijos / apsaugos klasė.
	Dėmesio. Svarbu.
	Ženklas, patvirtinantis, kad gaminys atitinka pagrindinius ES direktyvų ir suderintų ES standartų reikalavimus.
	Naudinga informacija.
	Neišmeskite elektrinio įrankio į buitinių atliekų konteinerį.

Elektros įrankio paskirtis DWT

Elektros prietaisas, skirtas sausam metalinių komponentų, profilių, vamzdžių ir kt. pjovimui juos užfiksuojant.

Šis elektros prietaisas skirtas tik dešiniarankiams.

Elektros prietaiso dalys

- 1 Ventiliacinės angos
- 2 Korpusas
- 3 Nešimui skirta rankena
- 4 Mygtukas įjungiklio / išjungiklio fiksuoti
- 5 Įjungiklis / išjungiklis
- 6 Rankena
- 7 Apsauginis dangtelis
- 8 Ašies užraktas
- 9 Judamasis apsauginis dangtelis
- 10 Pjovimo diskas *
- 11 Pagrindas
- 12 Grandinė
- 13 Pjovimo gylį reguliuojantis varžtas
- 14 Pjovimo gylį reguliuojantį varžtą fiksuojanti veržlė
- 15 Veržliaraktis *
- 16 Reguliavimo varžtas
- 17 Reguluojamas ribotuvas
- 18 Pasukamas ribotuvas
- 19 Vedantysis sraigtas
- 20 Pakeliama svirtis
- 21 Užspaudžianti rankena

- 22 Sparnuotasis varžtas
- 23 Dangtelis
- 24 Apsauginės plokštelės varžtas
- 25 Apsauginė plokštelė
- 26 Kaištis
- 27 Fiksavimo rankena (skirta prietaisui pernešti)
- 28 Kampo indikatorius
- 29 Ašis
- 30 Vidinė jungė
- 31 Išorinė jungė
- 32 Poveržlė
- 33 Pjovimo diską fiksuojantis varžtas

* Priklausiniai

Dalis vardijamų ir pavaizduotų priklausinių neįeina į siuntos komplektą.

Elektros įrankio elementų tvirtinimas ir reguliavimas

Prieš pradėdami bet kokias elektros prietaiso apžiūros procedūras, būtinai jį išjunkite iš maitinimo lizdo.



Stipriai neveržkite tvirtinimo elementų, kad nepažeistumėte jų sriegio.



Kai kurių elementų uždėjimo / nuėmimo / paruošimo procedūros yra vienodos visiems elektros prietaiso modeliams, todėl šiuo atveju konkretūs modeliai paveikslėliuose nenurodyti.

Perkėlimo padėtis (žr. 1-2 pav.)

Elektros prietaisą galima perkelti į kitą vietą tik tuomet, kai pasirinkta perkėlimui skirta padėtis (korpusas nuleistas ir užfiksuotas). Perkeliant elektros prietaisą laikyti jį galima tik už perkėlimo rankenos 3, arba už pagrindo plokštės 11 apačios.

Prieš pradėdami darbą, paruoškite elektros prietaisą.

[SDS21-355 DN]

- Švelniai spustelkite svirtį 6 (žr. 1.1 pav.).
- Nuo kaiščio 26 nuimkite grandinę 12 ir iš lėto pakelkite korpusą. Korpusą šiek tiek nuleiskite ir ant kaiščio 26 uždėkite grandinės 12 grandis (žr. 1.2-1.3 pav.).
- Norėdami paruošti elektros prietaisą perkėlimui, atlikite tuos pačius veiksmus atvirkščia tvarka.

[SDS24-355 DN]

- Švelniai spustelkite svirtį 6 (žr. 2.1 pav.).
- Perkelkite fiksuojamą rankeną 27, kaip pavaizduota 2.2 pav.
- Švelniai pakelkite korpusą (žr. 2.3 pav.).
- Norėdami paruošti elektros prietaisą perkėlimui, atlikite tuos pačius veiksmus atvirkščia tvarka.

Pjovimo gylio nustatymas (žr. 3 pav.)

Varžtu 13 ir fiksuojančia veržle 14 sureguliuokite pjovimo gylį taip, kad pjovimo diskas 10 apatinėje padėtyje nelieštų elektros prietaiso konstrukcijos (žr. 3 pav.).

- Atlaisvinkite fiksuojančią varžlę **14**.
- Nustatykite pjovimo gylį sukdamį varžtą **13**.
- Priveržkite fiksuojančią varžlę **14**.

Apsauginės plokštelės montavimas ir nuėmimas (žr. 4 pav.)

4 pav. pavaizduota, kaip sumontuoti / išmontuoti apsauginę plokštelę **25**.

Pjovimo kampo nustatymas (žr. 5 pav.)

- Pasinaudodami veržliarakčiu **15** atleiskite reguliavimo varžtus **16** (žr. 5.1 pav.).
- Sukdami reguliuojamą ribotuvą **17** pasirinkite reikiamą pjovimo kampą. Kampą pasirinkite pagal kampų indikatorius **28** (žr. 5.2 pav.).
- Pasinaudodami veržliarakčiu **15** priveržkite reguliavimo varžtus **16** (žr. 5.3 pav.).

Pjovimo pločio nustatymas (žr. 6 pav.)

- Pasinaudodami veržliarakčiu **15** atsukite reguliavimo varžtus **16** (žr. 6.1 pav.).
- Keisdami ribotuvo **17** padėtį pasirinkite reikiamą pjovimo plotį (žr. 6.2 pav.).
- Reguluojamo ribotuvo **17** skyles sulygiuokite su išgręžtomis pagrindo **11** skylėmis ir pasinaudodami veržliarakčiu **15** priveržkite reguliavimo varžtus **16**.

Pjovimo disko tvirtinimas / keitimas (žr. 7-10 pav.)



**Privirtinę pjovimo diską, prieš pradėdami dirbti atlikite bandomąjį paleidimą - įjunkite elektrinį instrumentą ir leis-
kite pasisukti tuščiaja eiga 30 sekundžių ar ilgiau. Pjovimo diską, kuriam būdinga mūša ir kuris sukelia didelę elektrinio instrumento vibraciją, naudoti draudžiama.**



Tvirtinant / keičiant pjovimo diską, rekomenduojame mūvėti apsaugines pirštines.

- Pakelkite korpusą iki galinės padėties.
- **SDS21-355 DN** modelis. Atleiskite sparnuotąjį varžtą **22** ir perkeltkite dangtelį **23** į viršų, kaip pavaizduota 7.1 pav.
- **SDS24-355 DN** modelis. Judamąjį apsauginį dangtelį **9** pakelkite į aukščiausią padėtį (žr. 9.1 pav.).
- Ašies užraktą **8** perkeltkite į dešinę, tada ant varžto **33** uždėkite veržliarakčių **15** ir pasukite, kad užfiksotumėte pjovimo diską **10** vienoje padėtyje. Nuspaudę ir laikydami ašies užraktą **8**, pasinaudodami veržliarakčiu **15** atsukite varžtą **33** (žr. 7.2, 9.2 pav.).
- Nuo ašies **29** numontuokite šias dalis: poveržlę **32**, išorinę jungę **31**, pjovimo diską **10** ir vidinę jungę **30** (žr. 8.1, 10.1 pav.).
- Minkštu šepetėliu nuvalykite tvirtinimo elementus ir ant ašies **29** sumontuokite šias dalis: vidinę jungę **30**, pjovimo peilį **10**, išorinę jungę **31** ir poveržlę **32**. Apžiūrėkite dalių sumontavimo kokybę, dalis stenkitės montuoti tiesiai ir neperveržkite jungių (žr. 8.2, 10.2 pav.).
- Nuspaudę ir laikydami ašies užraktą **8**, pasinaudodami veržliarakčiu **15** priveržkite varžtą **24**. Tada ašies užraktą **8** atleiskite.
- Užtikrinkite, kad pjovimo diskas **10** neliestų nei vieno elektros prietaiso komponento ir galėtų laisvai sukis.

- **SDS21-355 DN** modelis. Dangtelį **23** patraukite žemyn ir priveržkite sparnuotąjį varžtą **22**.
- **SDS24-355 DN** modelis. Judamąjį apsauginį dangtelį **9** perkeltkite į pradinę padėtį.

Elektros įrankio naudojimas

Visuomet užtikrinkite tinkamą elektros tiekimo įtampą: įtampa turi atitikti parametrus nurodytus elektros prietaiso identifikacinėje lentelėje.

Elektros įrankio įjungimas / išjungimas

Įjungimas trumpam / išjungimas

Norėdami įjungti, paspauskite įjungiklį / išjungiklį **5**, norėdami išjungti - atleiskite.

Įjungimas ilgam laikui / išjungimas

Įjungti:

Paspauskite įjungiklį / išjungiklį **5** ir užfiksukite jo padėtį įjungiklio / išjungiklio fiksatoriumi **4**.

Išjungti:

Paspauskite ir atleiskite įjungiklį / išjungiklį **5**.

Darbo elektros įrankių rekomendacijos

- Pastatykite elektros prietaisą ant darbatalio ir tinkamai jį pritvirtinkite varžtais arba sąvaržomis (žr. 11 pav.).
- Jei reikia, nustatykite reikiamą ruošinio pjovimo plotį ir kampą (nustatymo eiga aprašyta aukščiau).
- Pakelkite pakeliamą svirtį **20** ir perstumkite vedantįjį sraigą **19** kol pasukamas ribotuvas **18** prisilies prie ruošinio (žr. 12.1 pav.).
- Nuleiskite pakeliamą svirtį **20** ir pritvirtinkite ruošinį pasukdami užspaudžiančią rankeną **21** (žr. 12.2-12.3 pav.). Užtikrinkite, kad ruošinys nebūtų pakrypęs ar pasviręs.
- Įjunkite elektros prietaisą ir palaukite, kol pjovimo diskas **10** pasieks pilną sukimosi greitį.
- Svelniai patraukite korpusą žemyn ir atlikite pjovimą.
- Neleiskite, kad elektros prietaisas gautų per didelę apkrovą (ypač pjaunant metalinius profilius, skydines konstrukcijas ir kt.), kitaip galima pažeisti pjovimo diską. Pjovimo operacijai atlikti turi būti skiriama pakankamai laiko.
- Baigę darbą išjunkite elektros prietaisą ir palaukite kol pjovimo diskas **10** visiškai nustos sukis.
- Svelniai pakelkite elektros prietaiso korpusą į viršutinę padėtį.
- Norint išimti ruošinį, pakelkite pakeliamą svirtį **20** ir atgal atsukite vedantįjį sraigą **19**.

Elektros įrankio techninė priežiūra / profilaktika

Prieš pradėdami bet kokias elektros prietaiso apžiūros procedūras, būtinai jį išjunkite iš maitinimo lizdo.

Elektrinio įrankio valymas

Kad elektrinis įrankis tarnautų ilgai ir saugiai, būtina laikyti jį švarų. Ilgai apdorojant metalą, elektrinio instrumento viduje susikaupia srovei laidžių dulkių. Per

vėdinimo angas **1** reguliariai prapūskite elektrinį įrankį suslėgtu oru.

• Iškraunant ir pakraunant neleidžiama naudoti jokios technikos, kuri galėtų pakuotę suspausti.

Garantinio aptarnavimo ir taikymo tarnyba

Mūsų garantinio aptarnavimo tarnyba atsakys į jūsų klausimus dėl gaminio techninės priežiūros ir taisymo bei atsarginių dalių. Informaciją apie aptarnavimo centrus, detalių schemas ir atsargines dalis taip pat galima rasti apsilankius svetainėje šiuo adresu: www.dwt-pt.com.

Elektrinių įrankių transportavimas

• Transportavimo metu negali būti jokio mechaninio poveikio pakuotei.

Aplinkos apsauga



Perdirbk žaliavas užuot norėdamas jas išmesti.

Elektros prietaisas, priedai ir pakuotė turi būti pagaminti iš perdirbamų medžiagų. Plastiko elementai yra pažymėti pagal pakartotino panaudojimo kategorijas. Šios instrukcijos yra išspausdintos ant antrą kartą perdirbto popieriaus, pagaminto nenaudojant chlo-ro.

Svarstoma dėl pakeitimų pridėjimo.

Lietuviškai

Қозғалтқыш құралдың сипаттамалары

Шептік ара SDS24-355 DN

748090
748076

SDS21-355 DN

748083
748069

[110-127 В ~50/60 Гц]
[220-230 В ~50/60 Гц]

Номиналды қуаты [Вт]

2400

Қажетті қуат [Вт]

1335

Электр тогы кернеуі

110-127 В [А]
220-230 В [А]

19
11

Бос жүріс жылдамдығы [мин⁻¹]

3900

Кесу дискісінің ең үлкен Ø [мм]
[дюйм]

355
14"

Кесу дискісінің тесік Ø [мм]
[дюйм]

25.4
1"

Кесу дискісінің ең үлкен қалыңдығы [мм]
[дюйм]

3.5
9/64"

Кесілетін дайындаманың ең үлкен өлшемі:

○ дөңгелек бөлікті дайындама (Диаметрі; 0° / 45°)

100 / 100
4" / 4"

□ шаршы бөлікті дайындама (ұзындығы х биіктігі; 0° / 45°)

109 x 109 / 106 x 106
4-19/64" x 4-19/64" / 4-11/64" x 4-11/64"

□ тіктөртбұрышты аяқас бөлікті дайындама (ұзындығы х биіктігі; 0° / 45°)

189 x 57 / 139 x 57
7-7/16" x 2-1/4" / 5-15/32" x 2-1/4"

∧ бұрыштық дайындама (ұзындығы х биіктігі; 0° / 45°)

109 x 109 / 106 x 106
4-19/64" x 4-19/64" / 4-11/64" x 4-11/64"

Салмағы [кг]
[фунт]

14
30.87

Қауіпсіздік класы

□ / II

Дыбыс қысымы [дБ(А)]

—

Акустикалық күші [дБ(А)]

—

Өлшемтін тербеліс [м/с²]

—

Шу туралы ақпарат



Дыбыс қысымы осетін болса,
әрдайым құлақ қорғаушысын
киіңіз 85 дБ(А).



Сәйкестік жөнінде
мәлімдеме

Жеке жауапкершілікпен біз "Қозғалтқыш құралдың сипаттамалары" де сипатталған өнімнің 2006/42/ЕС ережелеріндегі барлық тиісті анықтамаларына өзгерістері менен бірге сәйкес екенін және төмендегі нормаларға сай екенін келілдендіреміз:
EN 61029-1,
EN 61029-2-10.

Сертификаттау
менеджері

Wu Cunzhen

Wu Cunzhen

* - кернеуі 220-230 В болатын қуат құралдары үшін.

Merit Link International AG
Stabio, Швейцария, 05.03.2020

Жалпы қауіпсіздік ережелері



ЕСКЕРТУ - Жарақат қаупін азайту үшін пайдаланушы пайдалану нұсқаулығын оқып шығуы керек!



ЕСКЕРТУ! Барлық қауіпсіздік туралы ескертулерді және барлық нұсқауларды оқып шығыңыз. Ескертулер мен нұсқауларды орындамау тоқ соғуына, өртке және / немесе ауыр жарақатқа әкелуі мүмкін.

Барлық ескертулер мен нұсқауларды болашақта анықтама алу үшін сақтап қойыңыз.

Ескертулердегі "электр құрал" термині желіден жұмыс істейтін (сымды) электр құралын немесе батареядан жұмыс істейтін (сымсыз) электр құралын білдіреді.

Жұмыс аумағының қауіпсіздігі

• Жұмыс аумағын таза және жақсы жарықтандырылған күйде ұстаңыз. Ретсіз немесе күңгірт аумақтар сәтсіз жағдайларға әкеледі.

• Электр құралдарды жарылғыш атмосфераларда пайдаланбаңыз, мысалы, тұтанғыш сұйықтықтар, газдар немесе шаң бар жерде. Электр құралдар шаңды немесе түтіндерді тұтандыруы мүмкін ұшқындарды тудырады.

• Электр құралды пайдалану кезінде балаларды және маңайдағы адамдарды аулақ ұстаңыз. Алаңдату басқаруды жоғалтуға әкелуі мүмкін.

Электр қауіпсіздігі

• Электр құралдардың ашалары розеткаға сәйкес болуы керек. Ашаны ешқашан ешбір

түрде өзгертуге болмайды. Жерге қосылған электр құралдарымен бірге ешбір адаптер ашасын пайдалануға болмайды. Өзгертілмеген ашалар және сәйкес розеткалар тоқ соғу қаупін азайтады.

• Құбырлар, жылытқыштар, ауқымдар және тоңазытқыштар сияқты жерге қосылған беттерге дененің тиюін болдырмаңыз. Денеңіз жерге қосылған болса, тоқ соғу қаупі артады.

• Электр құралдарына жабырдың немесе ылғалды жағдайлардың әсерін тигізбесіз. Электр құралға кіретін су тоқ соғу қаупін арттырады.

• Сымды дұрыс емес пайдалануға болмайды. Сымды электр құралды ұстап жүру, тарту немесе розеткадан ажырату үшін ешқашан пайдаланбаңыз. Сымды жылуудан, майдан, үшкір жиектерден немесе қозғалатын бөліктерден аулақ ұстаңыз. Зақымдалған немесе шатасқан сымдар тоқ соғу қаупін арттырады.

• Электр құралды сыртта пайдаланғанда сыртта пайдалануға жарамды ұзартқыш сымды пайдаланыңыз. Сыртта пайдалануға жарамды сымды пайдалану тоқ соғу қаупін азайтады.

• Электр құралды ылғалды орында пайдалану керек болса, қалдық тоқтан қорғау құралын пайдалану қуат беріңіз. Қалдық тоқтан қорғау құралын пайдалану тоқ соғу қаупін азайтады. ЕСКЕРТПЕ! "Қалдық тоқтан қорғау құралы (RCD)" термині "жерге қысқа тұйықталу өшіргіші (GFCI)" немесе "жерге аққан кездегі тізбек ажыратқышы (ELCB)" терминімен ауыстырылуы мүмкін.

• Ескерту! Редуктордағы, қалқандағы және т.с.с. ашық металл беттерге ешқашан тиіменіз, өйткені металл беттерге тию электромагниттік толқындарға кедергі келтіріп, осылышша жарақаттарға немесе сәтсіз жағдайларға әкелуі мүмкін.

Жеке қауіпсіздік

• Электр құралды пайдаланып жатқанда қырағы болыңыз, істеп жатқаныңызды қадағалаңыз және дұрыс ақылды пайдаланыңыз. Электр құралды шаршап тұрғанда, я болмаса, есірткілердің, алкогольдің немесе дәрінің әсерінде болғанда пайдалануға болмайды. Электр құралдарын пайдалану кезінде бір сәт зейін бөлмеу ауыр жарақатқа әкелуі мүмкін.

• Жеке қорғағыш жабдықты пайдаланыңыз. Әрқашан көзді қорғау құралын киіңіз. Тиісті жағдайлар үшін пайдаланылатын шаң маскасы, сырғымайтын қауіпсіздік аяқ киімі, қатты қалпақ немесе естуді қорғау құралы сияқты қорғағыш жабық жарақаттарды азайтады.

• Кездейсоқ іске қосылуды болдырмаңыз. Құралды қуат көзіне және / немесе батареялар жинағына қосу, көтеру немесе ұстап жүру алдында қосқыш өшірулі күйде екеніне көз жеткізіңіз. Электр құралды саусақты қосқышқа қойып ұстап жүру немесе қосқышы қосуды күйдегі электр құралдарына қуат беру сәтсіз жағдайларға әкеледі.

• Электр құралын қосу алдында кез келген реттеу кілтін алыңыз. Электр құралдың

айналатын бөлігіне жалғанған күйде қалдырылған кілт жарақатқа әкелуі мүмкін.

- **Қатты жақындамаңыз. Әрқашан тиісті қалыпты және теңгерімді сақтаңыз.** Бұл күтпеген жағдайларда электр құралын жақсырақ басқаруға мүмкіндік береді.

- **Тиісті киімді кийіңіз. Бос киімді немесе зергерлік бұйымдарды кимеңіз. Шапты, киімді және қолғапты қозғалатын бөліктерден аулақ ұстаңыз.** Бос киім, зергерлік бұйымдар немесе ұзын шаш қозғалатын бөліктерде тұрып қалуы мүмкін.

- **Шаңды шығарып алу және жинау құралдары қамтамасыз етілген болса, бұларды қосуды және тиісті түрде пайдалануды қамтамасыз етіңіз.** Шаң жинауды пайдалану шаңға қатысты қауіптерді азайтады.

- **Құралдарды жиі пайдаланудан алынған таныстықтың сізді масаттануға және құрал қауіпсіздігі принциптерін елемеге әкелуіне жол бермеңіз.** Абайсыз әрекет секундтың бір бөліінде ауыр жарақаттауы мүмкін.

- **Ескерту!** Пайдалану кезінде электр құралдар электромагниттік өріс тудырады. Кейбір жағдайларда бұл өріс белсенді немесе пассивті медициналық имплантаттарға кедергі келтіруі мүмкін. Ауыр немесе өлімге әкелетін жарақатты болдырмау үшін медициналық имплантаттары бар адамдарға осы электр құралды пайдалану алдында дәрігермен және медициналық имплантат өндірушісімен кеңесу ұсынылады.

Электр құралды пайдалану және күту

- Психофизикалық немесе ақыл-ой қабілеттері төмен адамдар, сонымен бірге балалар бұл электр құралды тек қауіпсіздігіне жауапты адам қадағаласа немесе электр құралды пайдалану туралы нұсқаулар берсе, пайдалана алады.

- **Электр құралға күш түсірмеңіз. Жағдайға сай дұрыс электр құралын пайдаланыңыз.** Дұрыс электр құралы өзі арналған жылдамдықпен жұмысты жақсырақ және қауіпсіздеу орындайды.

- **Қосқыш қосласа және өшірмесе, электр құралды пайдалануға болмайды.** Қосқышпен басқару мүмкін емес кез келген электр құрал қауіпті және жөндеуі керек.

- **Кез келген реттеулерді жасау, қосалқы құралдарды ауыстыру немесе электр құралдарды сақтауға қою алдында ашыны қуат көзінен және / немесе батареялар жинағын электр құралдан ажыратыңыз.** Мұндай алдын-алуға арналған сақтық шаралары электр құралының кездейсоқ іске қосылуы қауіпін азайтады.

- **Жұмыссыз тұрған электр құралдарын балалардан аулақ ұстаңыз және электр құралмен немесе осы нұсқаулармен таныс емес адамдарға электр құралын пайдалануға рұқсат етпеңіз.** Электр құралдар оқытылмаған пайдаланушылардың қолдарында қауіпті болады.

- **Электр құралдарына техникалық қызмет көрсетіңіз.** Қозғалатын бөліктердің қате туралануы немесе тұрып қалуы, сынған бөліктер және электр құралдың жұмысына әсер етуі мүмкін кез келген басқа жағдай бар-

жоғын тексеріңіз. Зақымдалса, пайдалану алдында электр құралын жөндетіңіз. Көп сәтсіз жағдайларды нашар техникалық қызмет көрсетілетін электр құралдары тудырады.

- **Кесу құралдарын өткір және таза күйде ұстаңыз.** Тиісті түрде техникалық қызмет көрсетілетін, үшкір кесу жиектері бар кесу құралдарының тұрып қалу ықтималдығы азырақ және оларды басқару оңайрақ.

- **Электр құралын, қосалқы құралдарды және құралдың кескіштерін, т.б. Осы нұсқауларға сай, жұмыс жағдайларын және орындалатын жұмысты ескере отырып пайдаланыңыз.** Электр құралды көрсетілгеннен басқа әрекеттер үшін пайдалану қауіпті жағдайға әкелуі мүмкін.

- **Тұтқаларды және ұстайтын беттерді құрғақ, таза және май емес күйде ұстаңыз.** Жылпылдақ тұтқалар және ұстайтын беттер күтпеген жағдайларда құралды қауіпсіз ұстауға және басқаруға мүмкіндік бермейді.

- **Электр құралды пайдаланғанда қосымша тұтқаны дұрыс ұстаңыз.** Бұл электр құралын басқарғанда пайдалы. Сондықтан дұрыс ұстау сәтсіз жағдайлардың немесе жарақаттардың қауіпін азайтады.

Қызмет көрсету

- **Электр құралына білікті жөндеу маманы түпнұсқалық ауыстыру бөлшектерін пайдаланып қызмет көрсетуі керек.** Бұл электр құралының қауіпсіздігін сақтауды қамтамасыз етеді.

- Майлау және қосалқы құралдарды ауыстыру туралы нұсқауларды орындаңыз.

Электр құралды пайдалану кезіндегі қауіпсіздік туралы нұсқаулар

- **Кесу операция орындалып жатқанда қозғалтқыштың қалыпты жұмыс режиміне кіруін күтіңіз, содан кейін жұмысты жалғастыру керек.** Қозғалтқышты қалыпты жұмыс режиміне кірмей тұрып пайдалансаңыз, дайындаманың кесу беті біркелкі болмайды.

- **Өнімдерге артық жүктеме қолданбау керек.** Бұрыс пайдалану жолдары тегістеу дөңгелегінің сынуына әкеліп, қозғалтқыш зақымдалуы мүмкін.

- **Тегістеу дөңгелегінің беттік кері тебуін тексеру керек.** Жаңа тегістеу дөңгелегінің кері тебуі тым көп болса, тегістеу дөңгелегі сынған. Тегістеу дөңгелегінің беті тым көп тозса, оны жаңасымен ауыстырыңыз.

- **Көзді қорғау құралын кию керек.**

- **Сынған тегістеу дөңгелегін пайдаланбау керек.**

- **Қалқан дұрыс күйде емес жақын материалды пайдаланбау керек.**

- **Тек өндіруші ұсынған тегістеу дөңгелегін пайдалану керек және көрсетілген жылдамдық құралдардың көрсетілген жылдамдығына тең болуы немесе одан асуы керек.** Сызықтық жылдамдығы 4800 мин⁻¹ азырақ емес тегістеу дөңгелегін пайдалану керек.

- **Тегістеу дөңгелегінің өндірушісі қамтамасыз еткен пайдалану туралы нұсқауларды мұқият оқып шығу керек.**

- **Тегістеу дөңгелегіне соққы тигізбеңіз.** Айналып жатқан тегістеу дөңгелегіне соққы

тисе, тегістеу дөңгелегі сынады және денеге ауыр жарақат тиюі мүмкін.

• **Тегістеу дөңгелегінің бетін дайындаманы тегістеу үшін пайдаланбаңыз.** Тегістеу дөңгелегінің беті дайындаманы тегістеу үшін пайдаланылса, тегістеу дөңгелегі сынады және денеге ауыр жарақат тиюі мүмкін.

• **Қатысты емес жұмысшыларға жақындауға рұқсат етпеу керек.** Операция кезінде туындаған ұшқын денені жарақаттауы мүмкін.

• **Бөлшектерде (қысқыштар, тығыздағыштар, бұрандалар, т.с.с.)** кез келген сыну бар болса, оларды пайдалануды тоқтатыңыз. Пайдалану кезінде бекітілмеген және тұрақсыз болса, тегістеу дөңгелегі сынады және дене жарақатталуы мүмкін.

• **Кесу орнында туындайтын ұшқынның бағыты қауіпті емес жерге қарай болуы керек.** Ұшқынның айналасында кез келген тұтанғыш заттар бар болса, қауіпсіздікке қатысты сәтсіз жағдайлар туындауы мүмкін.

• **Операцияны дайындама жұмыс шассііне сенімді түрде бекітілгеннен кейін орындау керек.** Бекітілмеген дайындама сынып, денені жарақаттауы мүмкін.

Жұмыс басталғанға дейін

• Бұл электр құралын тек құрғақ кесу үшін пайдаланыңыз.

• Электр құралды кесуді өндіруші ұсынған материалды кесу үшін пайдаланыңыз.

• Пайдалану алдында электр құралды тұрақты, көлденең негізге қойыңыз.

• Өлшемдері (сыртқы және бекіту диаметрі) ұсынылғаннан басқаша кесу дискілерін пайдаланбаңыз.

• Бұл электр құралда кесу дискісінің басқа түрлерін (дөңгелек ара жүздері, алмас кесу жүздері, т.б.) ешқашан пайдаланбаңыз.

• Кесу дискіне кездейсоқ тиюді болдырмайтын барлық құралдар тиісті түрде бекітілгеніне, жұмыс істеп тұрғанына және тамаша күйде екеніне көз жеткізіңіз.

• Қорғау құрылғылары ажыратылған күйде ешқашан жұмыс істемеңіз. Зақымдалған қорғау құрылғыларын бірден ауыстыру керек.

• Пайдалану кезінде сырғытын қорғағыш қақпақты ашық күйде ешқашан бекітпеңіз (байлам, сына, т.б.).

• Ағаш дайындамаларды немесе осында атап өтілгеннен басқа материалдардан жасалған заттарды ешқашан кеспеңіз. Кесу дискі тек металды кесуге арналған. Егер ағаш (немесе басқа материалдар) үшін пайдаланылса, қызып кетуге байланысты дискінің пішіні өзгеруі мүмкін. Мұндай деформация оператордың немесе электр құрал жанындағы басқа адамдардың ауыр жарақат алуына әкелуі мүмкін.

• Электр құралды бақылау және пайдалануды қауіпсіз ету үшін электр құралдың тақтасын таза және майламай ұстаңыз.

Жұмыс кезінде

• Электр құралға ешқашан тұрмаңыз - ол аударылса немесе кесу дискісіне кездейсоқ тиіп кетсеңіз, ауыр жарақат алуыңыз мүмкін.

• Қолдарды кесу дискісінен қауіпсіз қашықтықта ұстаңыз.

• Пайдалану кезінде кесу дискісінің айналу жазықтығынан ары тұрыңыз.

• Операция кезінде күш кабелінің жағдайын қадағалап отырыңыз (ол әрқашан құралдың артқы жағында орналасуы керек). Ол сіздің қолыңызға немесе аяғыңызға оралмауы керек.

• Кесу дискі толық жылдамдыққа жеткенше кесуді ешқашан бастамаңыз.

• Әрқашан тек бір дайындаманы өңдеңіз - бұл оны дұрыс бекітудің жалғыз жолы.

• Ұзын дайындамаларды өңдеу кезінде қысу құралдарын пайдаланыңыз және дайындаманың ұзын соңының астына тірек қойыңыз. Ешқашан дайындаманы үшінші адамға ұстатып қоймаңыз.

• Электр құралдың қозғалтқышы жұмыс істеп жатқанда дайындаманың қоқыс соңдарын ешқашан алмаңыз.

• Егер пайдалану кезінде кесу дискі дайындамада тұрып қалса немесе оны қоқыс соңдары бұғаттаса, электр құралды бірден өшіріңіз, тек содан кейін кесу дискі қатесінің себебін кетіріңіз.

• Жұмыс кезінде пайда болатын шаң денсаулыққа қауіп төндіруі, тұтанғыш немесе жарылғыш болуы мүмкін; жұмыс орнын уақтылы тазалаңыз және жеке қорғау құралдарын пайдаланыңыз.

• Жұмыс кезінде ұшқындар және шағын металл бөлшектер пайда болып, бұлар операторды немесе жақын жердегі адамдарды жарақаттауы мүмкін. Әрқашан жеке қорғау құралдарын (көзілдірік және қорғағыш маска) киіңіз, сонымен бірге, жұмыс орнын дұрыс реттеңіз.

• Ешқашан асбест қосылған бұйыммен жұмыс жасамаңыз. Асбест канцерогенді зат болып саналады.

• Магнийден немесе оның қоспаларынан жасалған дайындамаларды кесу үшін электр құралды пайдалануға рұқсат етілмеген.

• Жүктеме түсіп тұрғанда электр құрал қозғалтқышын тоқтатпаңыз.

• Қозғалтқыш құралы ұзақ уақыт пайдаланылып жатса, оның қатты қызып кетуінен сақтаныңыз.

Пайдалануды аяқтағаннан кейін

• Электр құралды дайындамадан ара жүзі өшіп, толығымен тоқтағаннан кейін ғана алу керек.

• Кесу дискісінің инерциялық айналуын шпиндель құлпымен немесе кесу дискісінің бүйірлік бетіне күш қолдану арқылы баяулатуға ешқашан тырыспаңыз. Егер осы мақсатта шпиндель құлпын пайдалансаңыз, электр құрал істен шығады және кепілдіктің күші жоылады.

• Кесу дискілері пайдалану кезінде өте ыстық болуы мүмкін - оларға суығанша тиімеңіз.

Нұсқаулықта қолданылатын таңбалар

Пайдалану нұсқаулығында төменде берілген таңбалар қоладнылады, олардың мағынасын есте сақтаңыз. Таңбаларды дұрыс түсіндіру электр құралды дұрыс және қауіпсіз қолдануға көмектеседі.

Таңба

Мағына

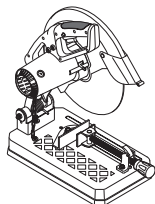

Шеттік ара
Сұр түспен белгіленген аумақтар жұмсақ қабат (оқшауланған қабаты бар).

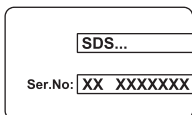

Сериялық нөмір бар жапсырма:
SDS... - үлгі;
XX - өндіру күні;
XXXXXXX - сериялық нөмір.



Қауіпсіздік техникасы туралы барлық нұсқаулармен және нұсқаулармен танысыңыз.



Қорғағыш көзілдірікті киіңіз.



Қорғағыш құлаққапты киіңіз.



Шаңнан қорғайтын масканы киіңіз.



Қорғағыш қолғапты киіңіз.



Монтаждық және реттеу жұмыстарын өткізу алдында электр құралды желіден өшіріңіз.



Қозғалыс бағыты.



Айналу бағыты.



Бұғатталған.



Бұғаттаудан шығарылған.



Тыйым салынған әрекет.

Таңба

Мағына



Дайындаманың профилі - дөңгелек құбыр.



Дайындаманың профилі - шаршы құбыр.



Дайындаманың профилі - тік бұрышты құбыр.



Дайындаманың профилі - бұрыш.



Қос оқшаулау / қорғау сыныбы.



Назар аударыңыз. Маңызды ақпарат.



Бұйым ЕО директивалараның негізгі талаптарына және Еуропалық Одақтың үйлестірілген стандарттарына сай екенін куәландыратын белгі.



Пайдалы ақпарат.



Электр құралды тұрмыстық қоқысқа лақтырмаңыз.



DWT қозғалтқыш құралын қолдану салалары

Электр құрал металл дайындамаларды, бөліктерді, құбырларды, т.б. стационарлық тәртіпте құрғақ кесуге арналған. Электр құрал тек оңқай пайдаланушыларға арналған.

Қозғалтқыш құралдың құрамдастары

- 1 Ауа алмасатын тесіктер
- 2 Тұрқы
- 3 Ұстап жүру тұтқасы
- 4 Ауыстырып-қосқышты құрсаулау тұймесі
- 5 Қосу / өшіру батырмасы
- 6 Сап
- 7 Қорғағыш қақпақ
- 8 Шпиндель құлпы
- 9 Жылжымалы қорғаныс қақпағы
- 10 Кесу дискі *
- 11 Негіз тақтасы
- 12 Шынжыр
- 13 Кесу тереңдігін реттеу болты
- 14 Кесу тереңдігін реттеу болтының құлыптау ғайкасы
- 15 Сомынды кілт *
- 16 Реттеу болты

- 17 Реттеу тоқтатқышы
- 18 Айналымалы тоқтатқыш
- 19 Жүрістік бұранда
- 20 Еңкейтілетін тұтқа
- 21 Қысу тұтқасы
- 22 Құлақты бұранда
- 23 Қақпақ
- 24 Қорғаныс тақтаның бұрандасы
- 25 Қорғаныс тақта
- 26 Істік
- 27 Құлыптау тұтқасы (ұстап жүруге арналған)
- 28 Шөкіл
- 29 Шпиндель
- 30 Ішкі фланец
- 31 Сыртқы фланец
- 32 Шайба
- 33 Кесу дискін бекіту болты

* Қосымша құрамдастар

Кейбір суреттелген немесе сипатталған құрамдастар стандарттық жабдықтау ретінде қосылмаған.

Қозғалтқыш құралдың бөлшектерін орнату және жөнге салу

Қозғалтқыш құралмен кез кезлген жұмысты бастау алдында оны токтан ажыратып тастаңыз.



Бекіткіш бөлшектер бұрандаларын бұзып алмау үшін тым қатты тартпаңыз.



Кейбір элементтерді бекіту / шығару / орнату жолдары барлық қозғалтқыш құралдарда бірдей, бұл жағдайда ерекше модельдер суреттелмеген.

Ұстап жүру күйі (1-2 сур. қараңыз)

Электр құралды тек ұстап жүру үшін орналастырылған күйде жылжытуға болады (корпус төмен тартылған және бекітілген). Жылжытқанда электр құралды тек ұстап жүру тұтқасынан 3 және негізгі тақта 11 астынан ұстау керек.

Кез келген жұмысты бастау алдында электр құралды жұмыс үшін орналастырыңыз.

[SDS21-355 DN]

- Тұтқаны 6 ақырын басыңыз (1.1 сур. қараңыз).
- Шынжырды 12 істіктен 26 алып тастап, корпусы біркелкі көтеріңіз. Корпусты аздап түсіріп, шынжырдың 12 тізбектерін істікке 26 қойыңыз (1.2-1.3 сур. қараңыз).
- Электр құралды ұстап жүруге орналастыру үшін көрсетілген әрекеттерді кері ретпен орындаңыз.

[SDS24-355 DN]

- Тұтқаны 6 ақырын басыңыз (2.1 сур. қараңыз).
- Құлыптау тұтқасын 27 2.2 сур. көрсетілгендей жылжытыңыз.
- Корпусты жоғары қарай ақырын көтеріңіз (2.3 сур. қараңыз).

• Электр құралды ұстап жүруге орналастыру үшін көрсетілген әрекеттерді кері ретпен орындаңыз.

Кесу тереңдігін реттеу (3 сур. қараңыз)

Болттың 13 және құлыптау гайкасының 14 көмегімен кесу тереңдігін төменгі күйдегі кесу дискі 10 электр құралдың құрылыс құрамдастарына тимейтіндей реттеңіз (3 сур. қараңыз).

- Гайканы 14 босатыңыз.
- Кесу тереңдігін болтты 13 ішке немесе сыртқа бұру арқылы реттеңіз.
- Құлыптау гайкасын 14 бекемдеңіз.

Қорғаныс тақтасын орнату және алу (4 сур. қараңыз)

4 суретте қорғаныс тақтасын 25 орнату / алу жұмыстары көрсетілген.

Кесу бұрышын орнату (5 сур. қараңыз)

- Кілттің 15 көмегімен реттегіш болтты 16 босатыңыз (5.1 сур. қараңыз).
- Қажет кесу бұрышын реттеу тоқтатқышын 17 бұрып орнатыңыз. Бұрыш шкала көрсеткішіне 28 сай орнатылады (5.2 сур. қараңыз).
- Кілттің 15 көмегімен реттегіш болтты 16 бекемдеңіз (5.3 сур. қараңыз).

Кесу енін орнату (6 сур. қараңыз)

- Кілттің 15 көмегімен реттегіш болтты 16 бұрап алыңыз (6.1 сур. қараңыз).
- Реттеу тоқтатқышын 17 жылжыту арқылы қажет кесу енін таңдаңыз (6.2 сур. қараңыз).
- Реттегіш шектегішті 17 негіз тақтасындағы 11 ойылған саңылаулармен туралап, реттеу бұрандаларын 16 кілттің 15 көмегімен бекітіңіз.

Кесу дискісін бекіту / ауыстыру (7-10 сур. қараңыз)



Кесу дискін бекітуден кейін жұмысты бастамай тұрып сынақ іске қосуды орындаңыз - электр құралын іске қосып, 30 секундтан кем емес бос тәртіпте жұмыс істеміңіз. Радиалдық немесе осьтік ауытқуы бар кесу дискін пайдалануға және электр құралының артық дiрiлдеуiн тудыруға қатаң тыйым салынады.



Кесу дискін бекіту / ауыстыру үшін қорғағыш қолғапты кию ұсынылады.

- Корпусты ең жоғарғы күйге көтеріңіз.
- SDS21-355 DN үлгісі үшін. Құлақты бұранданы 22 босатыңыз және 7.1 суретте көрсетілгендей, қақпақты 23 жоғары көтеріңіз.
- SDS24-355 DN үлгісі үшін. Жылжымалы қорғаныс қақпағын 9 ең жоғарғы орнына қойыңыз (9.1 сур. қараңыз).
- Шпиндель құлпын 8 оңға қарай жылжытып, ұстап тұрыңыз, содан кейін кілтті 15 болтқа 33 қойыңыз да, кескіш дискіні 10 бекітілген күйінде ұстау үшін бұранды. Шпиндель құлпын 8 басып ұстап тұрыңыз да, кілттің 15 көмегімен болтты 33 бұрап алыңыз (7.2, 9.2 сур. қараңыз).

Қазақ тілі

- Шпиндельден **29** алу; шайба **32**, сыртқы фланец **31**, кескіш диск **10** және ішкі фланец **30** (8.1, 10.1 сур. қараңыз).
- Бекіту элементтерін жұмсақ щеткамен тазалаңыз және шпиндельге **29** орнатыңыз: ішкі фланец **30**, кескіш диск **10**, сыртқы фланец **31** және шайба **32**. Бөлшектерді орнату ретіне назар аударыңыз, орнату кезінде бөлшектерді көлбеу қоймаңыз және фланецтерді шамадан тыс айналдырмаңыз (8.2, 10.2 сур. қараңыз).
- Шпиндель құлпын **8** басып ұстап тұрыңыз, болтты **24** кілттің **15** көмегімен бекітіңіз. Содан кейін шпиндель құлпын **8** босатыңыз.
- Кесу дискі **10** электр құралдың элементтеріне тиімділігін және еркін айналатынын тексеріңіз.
- **SDS21-355 DN** үлгісі үшін. Қақпақты **23** төмен жылжытып, құлақты бұранданы **22** бекітіңіз.
- **SDS24-355 DN** үлгісі үшін. Жылжымалы қорғаныс қақпағын **9** бастапқы орнына жылжытыңыз.

Қозғалтқыш құралды алғашқы рет іске қосу

Әрдайым дұрыс электр кернеуін қолданыңыз. Қозғалтқыш құралдың электр кернеуі құралдың жеке мәліметтері бар тілімшеде көрсетілген электр кернеуіне сәйкес болуы керек.

Қозғалтқыш құралды қосу / өшіру

Қысқа уақытқа қосу / өшіру

Қосу үшін қосу / өшіру түймесін **5** басып ұстаңыз, өшіру үшін - жіберіңіз.

Ұзақ уақытқа қосу / өшіру

Қосу:
Қосу үшін қосу / өшіру түймесін **5** басып құрсаулау түймесімен қосу / өшіру түймесінде **4** бекітіңіз.

Өшіру:
Қосу / өшіру батырмасын **5** басыңыз содан кейін жіберіңіз.

Қозғалтқыш құралды қолдану бойынша ұсыныстар

- Электр құралды жұмыс үстеліне қойыңыз. Электр құралды анкерлермен бекіту ұсынылады (11 сур. қараңыз).
- Қажет болса, қысу құралын қажет ені бар дайындаманы кесуге реттеніз және қажет кесу бұрышын орнатыңыз (әрекеттердің реті жоғарыда сипатталған).
- Еңкейтілетін тұтқаны **20** көтеріңіз және жүрістік бұранданы **19** айналмалы тоқтатқышы **18** дайындамаға тигенше жылжытыңыз (12.1 сур. қараңыз).
- Еңкейтілетін тұтқаны **20** төмен түсіріңіз және дайындаманы бекіту үшін қысу тұтқасын **21** бұрыңыз (12.2-12.3 сур. қараңыз). Дайындаманың дұрыс емес туралануын немесе ауытқуын болдырмаңыз.
- Электр құралды қосыңыз, кесу дискісінің **10** толқу айналу жылдамдығына жетуіне мүмкіндік беріңіз.
- Корпусты ақырын төмен қарай тартып, кесіңіз.

- Электр құралға артық жүктеме түсірмеңіз (әсіресе, металл профальдерді, панельдік құрылыстарды, т.б. кескенде), өйткені бұл қозғалтқышқа артық жүктеме түсіреді және кесу дискін зақымдауы мүмкін. Электр құралдың әрекетті орындауына жеткілікті уақыт болуы керек.
- Электр құралды өшіріңіз және кесу дискі **10** толығымен тоқтағанша күтіңіз.
- Электр құрал корпусын жоғары қарай ақырын көтеріңіз.
- Дайындаманы алу үшін еңкейтілетін тұтқаны **20** көтеріңіз және жүрістік бұранданы **19** артқа жылжытыңыз.

Қозғалтқыш құралды жөндеу / алдын алу шаралары

Қозғалтқыш құралмен кез кезелген жұмысты бастау алдында оны токтан ажыратып тастаңыз.

Қозғалтқыш құралды тазалау

Электр құралын қауіпсіз ұзақ мерзім бойы пайдаланудың міндетті шарты - оны таза ұстау. Металды ұзақ өңдегенде электр құралының ішінде ток өткізетін шаң жиналуы мүмкін. Электр құралын **1** желдету слоттары арқылы қысымдалған ауамен жүйелі түрде тазалап тұрыңыз.

Сатудан кейінгі қызмет және өтінім бойынша қызмет

Біздің сатудан кейінгі қызмет өнімге техникалық қызмет көрсетуге және оны жөндеуге, сонымен бірге, қосалқы бөлшектерге қатысты сұрақтарыңызға жауап береді. Сондай-ақ, сервистік орталықтар туралы ақпаратты, бөліктердің диаграммаларын және қосалқы бөлшектер туралы ақпаратты мына бетте табуға болады: www.dwt-pt.com.

Электр құралдарын тасымалдау

- Тасымалдау кезінде қаптамаға ешбір механикалық әсерді тигізуге болмайды.
- Жүкті түсіргенде / жүктегенде қысып орау қағидатымен жұмыс істейтін ешбір технология түрін пайдалануға рұқсат етілмеген.

Қоршаған ортаны сақтау



Шикізатты қоқыс ретінде пайдаға асырудың орнына қайта қолдануға жіберіңіз.

Электр құралы, жарақаттар және бума қоршаған ортаға зиянсыз қайта қолдануға жіберілуі керек. Пластикалық компоненттер сыныпталған қайта қолдану үшін белгіленген. Бұл нұсқаулар қайта қолданылатын хлорин қосылмаған қағазда басып шығарылған.

Өндіруші өзгерістер енгізуі мүмкін.

Қазақ тілі

الناتج الحالي داخل الأداة الكهربائية. قم بتنظيف الأداة الكهربائية بانتظام • لا يجوز استخدام أي نوع من أنواع التقنيات التي تعمل وفق مبدأ تثبيت باستخدام الهواء المضغوط من خلال فتحات التهوية رقم 1. العبوة عند التفريغ/التحميل.

خدمة ما بعد البيع وخدمة التطبيق

تجيب خدمة ما بعد البيع لدينا على جميع تساؤلاتكم المتعلقة بصيانة المنتج الخاص بكم وإصلاحه، بالإضافة إلى قطع الغيار. كما يمكنكم أيضاً الحصول على معلومات حول مراكز الخدمة ومخططات الأجزاء وقطع الغيار على: www.dwt-pt.com

نقل

الأدوات الكهربائية

• يجب ألا يسقط أي شيء ميكانيكي على العبوة أثناء النقل مطلقاً.

حماية البيئة

احرص على إعادة تدوير المواد الخام بدلاً من التخلص منها كنفائات.



ينبغي فرز الأدوات الكهربائية والملحقات والعبوات لإعادة تدويرها بحيث تكون صديقة للبيئة. تم تصنيف مكونات البلاستيك كفضة من فئات إعادة التدوير. طُبعت هذه التعليمات على ورق مُعاد تدويره ومُصنَّع بدون كلور.

تحفظ الشركة المصنعة بحقها في إمكانية إجراء تغييرات.

العربية

يوضح الشكل 4 عمليات تركيب / فك تركيب اللوحة الواقية 25.

إعداد زاوية القطع (انظر الشكل رقم 5)

- قم بفك مسامير الضبط 16 عن طريق مفتاح الربط 15 (انظر الشكل 5.1).
- اضبط زاوية القطع المطلوبة لتدوير عائق الضبط رقم 17. يتم ضبط الزاوية وفقاً لإشارة المقياس رقم 28 (انظر الشكل 5.2).
- قم بإحكام ربط مسامير الضبط 16 عن طريق مفتاح الربط 15 (انظر الشكل 5.3).

إعداد عرض القطع (انظر الشكل رقم 6)

- قم بفك مسامير الضبط 16 عن طريق مفتاح الربط 15 (انظر الشكل 6.1).
- حدد العرض المطلوب للقطع لتغيير عائق الضبط رقم 17 (انظر الشكل 6.2).
- قم بمحاذاة الفتحات في عائق الضبط 17 مع الفتحات المسننة في لوحة القاعدة 11، وإحكام ربط مسامير الضبط 16 عن طريق مفتاح الربط 15.

تركيب / استبدال قرص التقطيع (انظر الشكل رقم 7-10)



بعد تركيب قرص التقطيع، جرب إدارته قبل بدء التشغيل - شغل الأداة الكهربائية واتركها تعمل في وضع السكون لمدة لا تقل عن 30 ثانية. يحظر بشدة تشغيل قرص التقطيع مع وجود الانتحاء الأقصى القطري أو المحوري الذي من شأنه زيادة اهتزاز الأداة الكهربائية.



يوصى بارتداء قفازات واقية عند تركيب/استبدال قرص التقطيع.

- ارفع الهيكل إلى أعلى وضع.
- للطرز SDS21-355 DN. قم بفك البرغي المرنج 22 وحرك الغطاء 23 إلى أعلى، كما هو مبين في الشكل 7.1.
- للطرز SDS24-355 DN. ارفع الغطاء الواقى المتحرك 9 إلى أعلى وضع (انظر الشكل 9.1).
- حرك قفل عمود الدوران 8 إلى اليمين واستمر في الضغط عليه، وبعد ذلك ضع مفتاح الربط 15 على المسمار 33 ثم قم بتدويره لتثبيت قرص التقطيع 10 في الوضع الثابت. اضغط مع الاستمرار على قفل عمود الدوران 8، وقم بفك المسمار 33 عن طريق مفتاح الربط 15 (انظر الشكل 7.2، 9.2).
- قم بفك عمود الدوران 29: الوردة 32 والشفة الخارجية 31 وقرص التقطيع 10 والشفة الداخلية 30 (انظر الشكل 8.1، 10.1).
- نظف جميع عناصر التثبيت بفرشاة ناعمة وركبها على عمود الدوران 29: الشفة الداخلية 30 وقرص التقطيع 10 والشفة الخارجية 31 والوردة 32. راح أهمية تركيب الأجزاء، وتجنب الوضع المنحرف للأجزاء أثناء التركيب ولا تقبب الشفاه (انظر الشكل 8.2، 10.2).
- اضغط مع الاستمرار على قفل عمود الدوران 8، وقم بإحكام ربط المسمار 25 عن طريق مفتاح الربط 15. ثم حرّر قفل عمود الدوران 8.
- تأكد من عدم ملامسة قرص التقطيع رقم 10 لأي عناصر من الأداة الكهربائية ويمكنه عمود الدوران بحرية.
- للطرز SDS21-355 DN. حرّك الغطاء 23 إلى أسفل وأحكام ربط البرغي المرنج 22.
- للطرز SDS24-355 DN. حرّك الغطاء الواقى المتحرك 9 في الموقع الأصلي.

التشغيل الميداني الأدوات الكهربائية

استخدم دائماً فلطية المنبع الصحيحة: يجب أن يتطابق مصدر قدرة الجهد مع المعلومات المذكورة على لوحة تعريف الأداة الكهربائية.

تشغيل / إيقاف تشغيل الأداة الكهربائية

التشغيل / إيقاف التشغيل على المدى القصير

للتشغيل، اضغط مع الاستمرار على مفتاح التشغيل / إيقاف التشغيل 5، لإيقاف التشغيل - قم بتحريره.

التشغيل / إيقاف التشغيل على المدى الطويل

التشغيل:

اضغط على مفتاح التشغيل / إيقاف التشغيل رقم 5 وقم بتأمينه في موضعه باستخدام زر التشغيل رقم 4.
إيقاف التشغيل:
ادفع مفتاح التشغيل / إيقاف التشغيل وحرره 5.

توصيات بشأن تشغيل الأداة الكهربائية

- ضع الأداة الكهربائية على طاولة العمل. يوصى بتثبيت الأداة الكهربائية باستخدام قمامطاط (انظر الشكل رقم 11).
- اضبط جهاز التثبيت لتقطيع قطعة عمل ذات العرض المطلوب واضبط زاوية التقطيع المطلوبة (تم وصل ترتيب العمليات في الأعلى) إذا لزم الأمر.
- ارفع الرافعة القابلة للإمالة رقم 20 وحرك برغي الأسلاك رقم 19 حتى يلامس العائق الدوار الخاص 18 بالرافعة قطعة العمل (انظر الشكل رقم 12.1).
- اخفض الرافعة القابلة للإمالة رقم 20 وأدر مقبض التثبيت رقم 21 لتثبيت قطعة العمل (انظر الشكل رقم 12.2-12.3). تجنب إمالة أو انحراف قطعة العمل بشكل خاطئ.
- قم بتشغيل الأداة الكهربائية، واترك قرص التقطيع رقم 10 يصل إلى سرعة الدوران الكاملة.
- اسحب الهيكل لأسفل بسلاسة وأجر عملية التقطيع.
- لا تزيد الحمل على الأداة الكهربائية (خاصة عند تقطيع الأغراض المعدنية، وبنيات اللوحات، وما إلى ذلك) حيث ستزيد الحمل على المحرك والذي من شأنه قد يؤدي إلى تلف قرص التقطيع. يجب ترك الأداة الكهربائية استغراق الوقت الكافي لتنفيذ العملية.
- قم بإيقاف تشغيل الأداة الكهربائية وانتظر حتى يتوقف قرص التقطيع رقم 10 بالكامل.
- ارفع هيكل الأداة الكهربائية لأعلى برفق.
- لإزالة قطعة العمل، ارفع الرافعة القابلة للإمالة رقم 20 وحرك برغي الأسلاك رقم 19 للخلف.

صيانة الأداة الكهربائية التدابير الوقائية

قبل تنفيذ أي أعمال على الأداة الكهربائية فإنه يجب فصلها عن مصدر الطاقة.

تنظيف الأداة الكهربائية

لا بد من المحافظة على نظافة الأداة الكهربائية للحصول على استخدام آمن على المدى الطويل. أثناء فترة المعالجة المعدنية الطويلة، يمكن تجميع الغبار

- 29 عمود دوران
30 الشفة الداخلية
31 الشفة الخارجية
32 وردة
33 مسمار تثبيت قرص التقطيع

المعنى

الرمز



معلومات مفيدة.

* أدوات إضافية اختيارية

ليست كل الملحقات التي تم توضيحها أو وصفها مُضمنة كعرض قياسي.

توجد علامة تثبت أن هذا المنتج يتوافق مع المتطلبات الأساسية لتوجيهات الاتحاد الأوروبي، ومتناسب مع معايير الاتحاد الأوروبي.



تركيب عناصر الأداة الكهربائية وتنظيمها

قبل تنفيذ أي أعمال على الأداة الكهربائية فإنه يجب فصلها عن مصدر الطاقة.

عدم التخلص من الأداة الكهربائية في حاوية النفايات المنزلية.



تجنب سحب عناصر التثبيت محكمة الربط لتجنب تلف السلك.



يُعد تركيب / فك / ضبط بعض العناصر متشابهًا في جميع موديلات الأداة الكهربائية، وفي هذه الحالة لا يُشار إلى موديلات محددة في الرسم التوضيحي.



وضع الحمل (انظر الشكل رقم 2-1)

لا يمكن نقل الأداة الكهربائية إلا عند استخدام وضع الحمل (يتم سحب الهيكل لأسفل وتثبيته). عند نقل الأداة، يجب حمل الأداة الكهربائية باستخدام مقبض الحمل رقم 3، أو من أسفل لوحة القاعدة رقم 11. قبل بدء أي عمل، ضع الأداة الكهربائية للتشغيل.

تعيين الأداة الكهربائية من شركة DWT

الأداة الكهربائية مصممة لتقطيع قطع العمل، والأجزاء، والأنابيب المعدنية الجافة، وما إلى ذلك. في وضع ثابت. الأداة الكهربائية مُصممة لمستخدمي اليد اليمنى فقط.

مكونات الأداة الكهربائية

- 1 فتحات التهوية
- 2 الهيكل
- 3 مقبض الحمل
- 4 زر التشغيل
- 5 مفتاح تشغيل/إيقاف التشغيل
- 6 مقبض
- 7 غطاء الحماية
- 8 قفل عمود الدوران
- 9 غطاء واقٍ متحرك
- 10 قرص التقطيع *
- 11 لوحة القاعدة
- 12 سلسلة
- 13 مسمار ضبط عمق التقطيع
- 14 صامولة تأمين مسمار ضبط عمق التقطيع
- 15 مفتاح ربط *
- 16 مسمار الضبط
- 17 عائق الضبط
- 18 عائق دوار
- 19 برغي الأسلاك
- 20 رافعة قابلة للإمالة
- 21 مقبض التثبيت
- 22 برغي منجنج
- 23 غطاء
- 24 برغي اللوحة الواقية
- 25 لوحة واقية
- 26 مسمار
- 27 مقبض القفل (للحمل)
- 28 المقياس

[SDS21-355 DN]

- اضغط برفق على المقبض رقم 6 (انظر الشكل 1.1).
- أزل السلسلة 12 من المسمار 26 وارفع الهيكل إلى أعلى بهدوء. أخفض المبيت قليلاً وضع حلقات السلسلة 12 على المسمار 26 (انظر الشكل 1.2-1.3).
- لوضع الأداة الكهربائية للحمل، قم بإجراء العمليات المشار إليها بترتيب عكسي.

[SDS24-355 DN]

- اضغط برفق على المقبض رقم 6 (انظر الشكل 2.1).
- حرك مقبض القفل 27 كما هو مبين في الشكل 2.2.
- ارفع الهيكل لأعلى برفق (انظر الشكل 2.3).
- لوضع الأداة الكهربائية للحمل، قم بإجراء العمليات المشار إليها بترتيب عكسي.

ضبط عمق القطع (انظر الشكل رقم 3)

باستخدام المسمار رقم 13 وصامولة القفل رقم 14، اضبط عمق القطع، حتى لا يتلامس قرص التقطيع رقم 10 في الوضع المنخفض مع مكونات بنية الأداة الكهربائية (انظر الشكل رقم 3).

- حرر صامولة القفل رقم 14.
- اضبط عمق القطع من خلال إدارة المسمار رقم 13 للداخل أو للخارج.
- احكم ربط صامولة القفل رقم 14.

المعنى	الرمز
--------	-------

ارتد نظارات الحماية.



ارتد واقيات الأذن.



احرص على ارتداء قناع الغبار.



احرص على ارتداء قفازات واقية.



افصل الأداة الكهربائية عن مصدر الطاقة قبل التركيب أو الضبط.



اتجاه الحركة.



اتجاه الدوران.



مؤمن.



غير مؤمن.



محظور.



قطعة عمل أنبوبية دائرية



قطعة عمل أنبوبية مربعة



قطعة عمل أنبوبية مستطيلة



قطعة عمل شريطية بزاوية



عزل مزدوج / فئة الحماية.



انتبه. مهم.



- لا تنزل أبدًا أطراف بقايا القوالب أثناء تشغيل محرك الأداة الكهربائية.
- إذا علق قرص التقطيع أثناء التشغيل في القالب أو تعثر أو علق في أطراف البقايا، ففعلك إيقاف تشغيل الأداة الكهربائية على الفور ومن ثم إبعاد سبب إخفاق قرص التقطيع.
- قد يكون الغبار الناتج أثناء التشغيل خطرًا على الصحة أو قابلاً للاشتعال أو الانفجار؛ نظف مكان العمل في الوقت المناسب واستخدم وسائل الحماية الفردية.
- قد يصدر الشرر والجسيمات المعدنية الصغيرة عن التشغيل، والتي قد تسبب جرح المشعل أو المارة. قم دائمًا بارتداء وسائل الحماية الفردية (النظارات الواقية وقناع الحماية)، بالإضافة إلى ترتيب مكان العمل بطريقة مناسبة.
- لا تعمل بالمواد التي تحتوي على الأسبستوس. ويعتبر الأسبستوس من المواد المسببة للسرطان.
- غير مسموح باستخدام الأداة الكهربائية لتقطيع قطع العمل المصنوعة من المغنيسيوم أو مركباته.
- تجنب إيقاف محرك الأداة الكهربائية عند التحميل.
- تجنب سخونة الأداة الكهربائية بشكل زائد عن الحد، عند استخدامها لفترة طويلة.

بعد الانتهاء من التشغيل

- لا يمكن إزالة الأداة الكهربائية من مكان العمل إلا بعد إيقاف تشغيل قرص التقطيع وتوقفه تمامًا.
- لا تحاول أبدًا إبطاء دوران قرص التقطيع باستخدام قفل عمود الدوران أو من خلال وضع جهد على السطح الجانبي قرص التقطيع. عند استخدام قفل محور الدوران لهذا الغرض، ستخفق الأداة الكهربائية ويتم إلغاء الضمان الخاص بك.
- يمكن أن تصبح أقراص التقطيع ساخنة جدًا أثناء التشغيل - لذا لا تحاول لمسها حتى تبرد.

الرموز المستخدمة في الدليل

تستخدم الرموز التالية في دليل التشغيل، يُرجى تدكّر معانيها. سيتم تفسير الصحيح للرموز الاستخدام الصحيح والأمن للأداة الكهربائية.

المعنى	الرمز
--------	-------

منشار قطع

الأجزاء المميزة باللون الرمادي - مقبض لين (ذو سطح معزول)

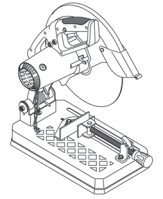

ملصق الرقم التسلسلي:

SDS... - الطراز؛

XX - تاريخ التصنيع؛

XXXXXXXX - الرقم التسلسلي.

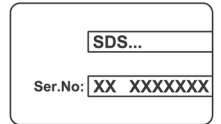

احرص على قراءة كافة قواعد السلامة والإرشادات.



- لا يؤثر في عجلة التخليج. لا تصدم عجلة التخليج، إذا تصادمت عجلة التخليج أثناء دورانها، فستتكرر عجلة التخليج وقد تسبب إصابات جسيمة للجسم البشري.
- لا تستخدم سطح عجلة التخليج لتخليج العمل. إذا استخدم سطح عجلة التخليج لتخليج العمل، فستتكرر عجلة التخليج وقد تسبب إصابات جسيمة للجسم البشري.
- لا ينبغي السماح للأشخاص غير المعتمدين بالاقتراب. أثناء التشغيل، يمكن أن يتسبب الشرر الناتج في حدوث إصابة بشرية.
- عند حدوث أي كسر في أي قطعة (المشابك، المشوات، البراغي، ما إلى ذلك)، يرجى التوقف عن استخدامها، عما تكون غير ثابتة ومستقرة عند الاستخدام، فإن عجلة التخليج ستتكسر، وقد تسبب في حدوث إصابة بشرية.
- يجب أن يكون اتجاه الشرر الناتج عن التقطيع نحو مكان ليس به خطر. إذا كان هناك أي مواد قابلة للاشتعال حول الشرارة، فمن المحتمل حدوث حوادث السلامة.
- يجب إجراء التشغيل بعد أن يتم تثبيت قطعة العمل بشكل موثوق به إلى هيكل العمل. قطع العمل غير محكمة التثبيت يمكن أن تنفجر مسببة حدوث إصابة بشرية.

قبل بدء التشغيل

- لا تستخدم هذه الأداة الكهربائية للتقطيع الجاف.
- لا تستخدم الأداة الكهربائية إلا لتقطيع المواد الموصى بها من قبل الشركة المصنعة.
- قبل الاستخدام، ضع الأداة الكهربائية على قاعدة أفقية ثابتة.
- لا تستخدم أقراص التقطيع ذات أبعاد (القطر الخارجي و قطر التثبيت) مختلفة عن الموصى بها.
- لا تستخدم أبدًا أنواع أقراص تقطيع أخرى (شفرات المنشار الدائري، أو شفرات التقطيع الثاقبة، أو ما إلى ذلك) مع هذه الأداة الكهربائية.
- تأكد من أن تثبيت جميع الأجزاء بطريقة صحيحة تمنعها من الملامسة العرضية لأقرص التقطيع، وتعمل بشكل صحيح، ويترتيب مثالي.
- لا تعمل أبدًا دون استخدام أدوات الحماية. يجب استبدال أدوات الحماية التالفة على الفور.
- أثناء التشغيل، لا تصلح (تتنني، أو تطرق، أو ما إلى ذلك) فتحة أغطية الحماية المنزلق.

- ينبغي صيانة عدتك الكهربائية بواسطة فني إصلاح مؤهل باستخدام قطع الغيار المتطابقة فقط. سيضمن هذا أن أمان العدة الكهربائية قد تم ضمانه.
- اتبع تعليمات التحذير وتغيير الملحقات.

إرشادات السلامة أثناء تشغيل العدة الكهربائية

- عند إجراء عملية القطع، يُرجى انتظار المحرك إلى أن يدخل في التشغيل الطبيعي، ومن ثم يمكن استئناف العمل. إذا تم تشغيل المحرك قبل أن يدخل في التشغيل الطبيعي، فإن سطح القطع لقطعة العمل سوف يكون غير مُستساو.
- لا ينبغي تطبيق حمل الكبار الزائد عن الحد على المنتجات، إن طُرق التشغيل الخاطئة سيُنتج عنها الكثير عجلة التخليج، مما يؤدي إلى تضرر المحرك.
- ينبغي تأكيد ارتداء سطح عجلة التخليج. إذا كان ارتداد عجلة التخليج الجديدة كبيرًا جدًا، فسوف تتكرر عجلة التخليج. إذا كان انحراف سطح عجلة التخليج كبيرًا جدًا، فيرجى استبداله بأخر جديد.
- يجب ارتداء وقيات العين.
- لا ينبغي استخدام عجلة التخليج المكسورة.
- لا يجوز استخدام مادة دانية دون وجود درع في المكان المناسب.
- يجب استخدام عجلة التخليج فقط التي أوصى بها المصنع، وينبغي أن تكون السرعة المحددة تساوي أو تفوق السرعة المحددة للمعدات. ينبغي استخدام عجلة تخليج ذات سرعة خطية لا تقل عن 4800 دقيقة⁻¹.
- يجب قراءة تعليمات التشغيل بعناية التي يوفرها مصنع عجلة التخليج.



احرص دائماً على ارتداء أداة حماية الأذن إذا كان الضغط الصوتي يتجاوز 85 ديسيبل.



نعلن تحت مسؤوليتنا وحدنا أن المنتج الموصوف ضمن "مواصفات الأداة الكهربائية" يتوافق مع كل الأحكام ذات الصلة بتوجيهات 2006/42/EC بما في ذلك التعديلات ويتوافق مع المعايير التالية:
EN 61029-1
EN 61029-2-10

Wu Cunzhen

المدير العام

Wu Cunzhen

* بالنسبة إلى الأدوات الكهربائية ذات الجهد 220-230 فولت.

Merit Link International AG
Stabio, Switzerland, 05.03.2020

قواعد السلامة
العامة



تحذير - لتقليل خطر الإصابة، ينبغي أن يقرأ المستخدم دليل التعليمات!



تحذير قم بقراءة كافة تحذيرات السلامة وكافة التعليمات. قد يتسبب الفشل في اتباع التحذيرات والتعليمات المسروقة أدناه في صدمة كهربائية أو حريق، و/أو إصابة خطيرة.
احفظ كافة التحذيرات والتعليمات للرجوع إليها مستقبلاً.
يشير مصطلح "العدة الكهربائية" في التحذيرات إلى العدة الكهربائية (السلكية) التي تعمل عبر موصلات الكهرباء الرئيسية الخاصة بك أو العدة الكهربائية (اللاسلكية) التي تعمل بالبطارية.

سلامة منطقة العمل

حافظ على منطقة العمل نظيفة ومضاءة جيداً. المناطق غير المنظمة أو المظلمة قد تتسبب في إصابات.
لا تشغل هذه العدة الكهربائية في الأماكن القابلة للانفجار، مثل عند وجود مواد سريعة الاشتعال أو غازات أو غبار. تصنع العدة الكهربائية هذه شرارات قد تؤدي إلى إشعال الغبار أو الأبخرة.
احرص على بقاء الأطفال أو المتفرجين بعيداً أثناء تشغيل العدة الكهربائية. قد تتسبب المليقات في فقدانك للتركيز.

السلامة الكهربائية

يجب أن تطابق قوايس العدة الكهربائية مع مأخذ التيار. لا تقم بتعديل القاييس بأي شكل. لا تستخدم مهايئ قوايس مع العدة الكهربائية المورضة (الموصولة بالأرض). نقل القوايس غير المعدلة ومأخذ التيار المطابقة من خطر حدوث صدمة كهربائية.
تجنب ملامسة الجسد للأسطح المورضة أو الموصولة بالأرض (مثل الأثواب والمعدات والنظارات والثلاجات). هناك خطر متزايد من التعرض للصدمة الكهربائية إذا كان جسمك مريضاً أو موصولاً بالأرض.
لا تعرض العدة الكهربائية لظروف الأمطار أو البلى. دخول المياه إلى العدة الكهربائية يزيد من خطر حدوث صدمة كهربائية.

• لا تسيء استخدام السلك. لا تستخدم السلك أبداً لحمل أو سحب أو فصل العدة الكهربائية. حافظ على السلك بعيداً عن الحرارة والزيت والحواف الحادة والأجزاء المتحركة. استخدام أسلاك تالفة أو متشابكة يزيد من مخاطر الإصابة بالصدمة الكهربائية.

• عند استخدام العدة الكهربائية في الأماكن المفتوحة، استخدم أسلاك التمديد المخصصة للاستخدام الخارجي فقط. استخدم سلكاً يناسب الاستخدام في المناطق المفتوحة ويقلل من خطر التعرض لصدمة كهربائية.

• عندما يكون تشغيل العدة الكهربائية في مكان رطب أمراً لا مفر منه، فاستخدم أداة تعمل بالتيار المتبقي (RCD) كمزود محمي. يعمل استخدام RCD على تقليل مخاطر الإصابة بصدمة كهربائية. ملحوظة مصطلح "أداة تعمل بالتيار المتبقي (RCD)" يمكن استبداله بالمصطلح "مترجم دائرة خطأ التاريز (GFCI)" أو "قاطع دائرة التسريب الأرضي (ELCB)".

• تحذيراً! لا تلمس أبداً الأسطح المعدنية المكشوفة في علبة التروس، والدرع، وما إلى ذلك لأن لمس الأسطح المعدنية سوف يحدث تداخلاً مع الموجة الكهرومغناطيسية، مما يسبب إصابات أو حوادث محتملة.

السلامة الشخصية

• كن يقظاً، وراقب ما تفعله واستخدم الحس السليم عند تشغيل العدة الكهربائية. لا تستخدم العدة الكهربائية عندما تكون متعباً أو تحت تأثير المخدرات أو الكحوليات أو الأدوية. إن أي لحظة من عدم الانتباه أثناء تشغيل العدة الكهربائية قد ينتج عنها جروح شخصية خطيرة.

• استخدم معدات الوقاية الشخصية. ارتد دائماً القناع الواقي للعين. تعمل أدوات الحماية مثل القناع الواقي من الغبار أو أذنية الأمان المضادة للانزلاق أو قبعة صلبة أو أجهزة حماية السمع والتي يتم استخدامها في ظروف معينة على تقليل احتمالات التعرض لإصابات شخصية.

• تجنب التشغيل غير المقصود. تأكد من أن المفتاح على وضع إيقاف التشغيل قبل التوصيل بمصدر الطاقة و/أو حزمة البطارية، والانتقاط أو حمل العدة. حمل العدة الكهربائية مع وجود إصبعك في المفتاح أو تشغيل العدد الكهربائية التي يكون فيها المفتاح في وضع التشغيل يؤدي إلى احتمال وقوع حوادث.

• أزل أي مفاتيح ضبط أو مفاتيح ربط قبل تشغيل العدة الكهربائية. قد يؤدي وجود مفتاح ربط أو مفتاح متصل بالأجزاء الدوار للعدة الكهربائية إلى حدوث إصابة شخصية.

• لا تتعدّ الارتفاع. أبق قدميك دوماً في وضع مناسب واحفظ بتوازنك في جميع الأوقات. يمكن هذا من السيطرة بشكل أفضل على العدة الكهربائية في المواقف غير المتوقعة.

• ارتد ملابس ملائمة. لا ترتد ملابس فضفاضة أو مجوهرات. حافظ على شعرك وملابسك وقفازاتك بعيداً عن الأجزاء المتحركة. قد تعلق الملابس الفضفاضة أو المجوهرات في الأجزاء المتحركة.

• في حال توفير أجهزة لتوصيل وسائل شفط وتجميع الغبار، تأكد من توصيلها واستخدامها بشكل ملائم. قد يؤدي استخدام تجميع الغبار إلى تقليل المخاطر الناجمة عن الغبار.

• لا تدع الألفة المكتسبة من الاستخدام المتكرر للعدد تسمح لك بالإعجاب بالنفس وتجاهل مبادئ سلامة العدة. يمكن أن يؤدي عمل واحد بإهمال إلى إصابة شديدة في لمح من الثانية.

• تحذيراً! يمكن أن تنتج العدة الكهربائية حقلاً كهرومغناطيسياً أثناء التشغيل. قد يتداخل هذا الحقل في بعض الظروف مع الغرسات الطبية النشطة أو السلبية. لحد من خطر الإصابة الخطيرة أو القاتلة، نوصي الأشخاص الذين لديهم غرسات طبية باستشارة الطبيب ومصنع الغرسة الطبية قبل تشغيل العدة الكهربائية هذه.

استخدام العدة الكهربائية والحماية بها

• يحظر على الأشخاص ذوي القدرات النفسية أو العقلية أو الأطفال ذوي القدرات المنخفضة أن يشغلوا العدة الكهربائية، ما لم يتم الإشراف عليهم

مواصفات الأداة الكهربائية	SDS24-355 DN	SDS21-355 DN	مشار قطع
كود الأداة الكهربائية	748090 748076	748083 748069	فولت ~50/60 هرتز فولت ~220-230 هرتز
القدرة المقدره	2400	2180	[وات]
خرج الطاقة الكهربائية	1335	1125	[وات]
قوة التيار الكهربائي بالفولطية	19 11	17 10	فولت [أمبير] فولت [أمبير]
السرعة بدون تحميل:	3900	3400	[الحد الأدنى "]
الحد الأقصى لمقاس أسطوانة القطع	355 14"	355 14"	[مم] [بوصه]
حجم قطر الاسطوانة القطع	25.4 1"	25.4 1"	[مم] [بوصه]
الحد الأقصى سمك قرص التقطع	3.5 9/64"	3.5 9/64"	[مم] [بوصه]
الحد الأقصى لحجم قطعة عمل التقطع:	100 / 100 4" / 4"	100 / 100 4" / 4"	[مم] [بوصه]
قطعة عمل بقطع دائري [قطر: تقطع بزوايه 0 درجة/45 درجة]	99 x 99 / 114 x 114 3-57/64" x 3-57/64" / 4-31/64" x 4-31/64"	106 x 106 / 109 x 109 4-11/64" x 4-11/64" / 4-19/64" x 4-19/64"	[مم] [بوصه]
قطعة عمل بقطع مربع [الطول x الارتفاع: تقطع بزوايه 0 درجة/45 درجة]	139 x 58 / 194 x 58 5-15/32" x 2-9/32" / 7-41/64" x 2-9/32"	139 x 57 / 189 x 57 5-15/32" x 2-1/4" / 7-7/16" x 2-1/4"	[مم] [بوصه]
قطعة عمل بقطع عرضي مستطيل [الطول x الارتفاع: تقطع بزوايه 0 درجة/45 درجة]	99 x 99 / 114 x 114 3-57/64" x 3-57/64" / 4-31/64" x 4-31/64"	106 x 106 / 109 x 109 4-11/64" x 4-11/64" / 4-19/64" x 4-19/64"	[مم] [بوصه]
قطعة عمل بزوايه [الطول x الارتفاع: تقطع بزوايه 0 درجة/45 درجة]	14 30.87	13.7 30.21	[كجم] [رطل]
الوزن	□ / II	□ / II	
فئة الأمان	—	—	[ديسبير]
الضغط الصوتي	—	—	[ديسبير]
قوة الصوت	—	—	[دبثم]
الاهتزاز المحدد	—	—	

ابزار جمع شود. مرتب با جریان هوای فشرده از طریق شیارهای تهویه 1، • هنگام قرار دادن دستگاه در بسته یا خارج کردن آن، استفاده از هیچ گونه فناوری ای که باعث دستکاری در مگنه بسته بندی شود، مجاز نیست.

خدمات پس از فروش و خدمات کاربردی

خدمات پس از فروش ما پاسخگوی سؤالات شما درباره نگهداری و تعمیر محصول شما و همچنین قسمت های یدکی آن است. اطلاعات مربوط به مراکز سرویس، نمودارهای قطعات و قطعات یدکی را می توانید در این سایت بیابید: www.dwt-pt.com

محافظت از محیط زیست

به جای اینکه مواد خام را مثل زباله دور بیندازید، آن ها را بازیافت کنید.



ابزار برقی، لوازم جانبی و بسته بندی را باید برای بازیافت به روش زیست محیطی طبقه بندی کرد.

اجزای پلاستیکی برای بازیافت طبقه بندی شده برجسب گذاری می شوند. این دستورالعمل ها روی کاغذ بازیافت شده تولید شده بدون کلر چاپ می شوند.

حمل ابزارهای برقی

• در طول حمل ابزار از وارد کردن هر گونه ضربه مکانیکی به بسته بندی مطلقاً بپرهیزید.

- مهره قفل **14** را باز کنید.
- عقب برش را با چرخاندن چفت **13** به سمت داخل یا بیرون تنظیم کنید.
- مهره قفل **14** را سفت کنید.
- برای مدل **SDS21-355 DN** پوشش **23** را به پایین حرکت دهید و پیچ خروسکی **22** را سفت کنید.
- برای مدل **SDS24-355 DN** پوشش محافظ متحرک **9** را به موقعیت اصلی برگردانید.

صفحه محافظ نصب و جداسازی (تصویر 4 را ببینید)

تصویر 4 عملیات های مونتاژ و پیاده سازی صفحه محافظ **25** را نشان می دهد.

تنظیم زاویه برش (به شکل 5 مراجعه کنید)

- پیچ های تنظیم **16** را با کمک آچار **15** شل کنید (تصویر 5.1 را ببینید).
- زاویه برش مورد نیاز را با چرخاندن گیره تنظیم کننده **17** تنظیم کنید. زاویه بر اساس علامت های روی درجه **28** تنظیم می شود (تصویر 5.2 را ببینید).
- پیچ های تنظیم **16** را با کمک آچار **15** سفت کنید (تصویر 5.3 را ببینید).

تنظیم عرض برش (به شکل 6 مراجعه کنید)

- پیچ های تنظیم **16** را با کمک آچار **15** باز کنید (تصویر 6.1 را ببینید).
- عرض مناسب برش را با تغییر گیره تنظیم کننده **19** انتخاب کنید (تصویر 6.2 را ببینید).
- سوراخ های مانع تنظیم **17** را با سوراخ های پیچ دار در صفحه مینا **11** هماهنگ کنید، و پیچ های تنظیم **16** را با کمک آچار **15** سفت کنید.

تثبیت یا جایگزینی دیسک برش (به 7-10 مراجعه کنید)

بعد از تثبیت دیسک برش، قبل از آغاز عملیات، ابزار برقی را آزمایش کنید. دستگاه را روشن کرده و اجازه دهید برای حداقل **30** ثانیه بچرخد. نباید از دیسک برشی با خطای محوری یا شعاعی و یا دستگاهی با لرزش زیاد استفاده کرد.



از دستکش های محافظتی برای تثبیت یا تعویض دیسک برشی استفاده کنید.



- دستگاه را به سمت بالا بلند کنید.
- برای مدل **SDS21-355 DN** همانطور که در تصویر 7.1 نشان داده شده است، پیچ خروسکی **22** را شل کنید و پوشش **23** را به سمت بالا حرکت دهید.
- برای مدل **SDS24-355 DN** پوشش محافظ متحرک **9** را به بالاترین موقعیت حرکت دهید (تصویر 9.1 را ببینید).
- قفل اسپیندل **8** را به راست حرکت دهید و آن را ننگه دارید، سپس آچار **15** را روی پیچ **33** قرار دهید و برای سفت کردن صفحه برش **10** در موقعیت تثبیت شده بچرخانید. قفل اسپیندل **8** را فشرده و نگه دارید، پیچ **33** را با کمک آچار **15** باز کنید (تصویر 9.2، 7.2 را ببینید).
- جداسازی از اسپیندل **29**: واشر **32**، فلنج بیرونی **31**، صفحه برش **10** و فلنج داخلی **30** (تصویر 8.1، 10.1 را ببینید).
- عوامل محکم سازی را به کمک برسی نرم تمیز کنید و روی اسپیندل **29** مونتاژ کنید: فلنج داخلی **30**، صفحه برش **10**، فلنج بیرونی **31**، و واشر **32**. به پیامد نصب اجزا توجه داشته باشید و از تنظیمات منحرف اجزا در طی مونتاژ جلوگیری کنید و فلنج ها را واژگون نکنید (تصویر 8.2، 10.2 را ببینید).
- قفل اسپیندل **8** را فشرده و نگه دارید، پیچ **25** را با کمک آچار **15** سفت کنید. سپس قفل اسپیندل **8** را رها کنید.
- مطمئن شوید که دیسک برش **10** با هیچ کدام از اجزای این ابزار برقی تماس نداشته و می تواند آزادانه بچرخد.

راه اندازی اولیه ابزار برقی

همیشه از ولتاژ تغذیه صحیح استفاده کنید. ولتاژ تغذیه نیرو باید مطابق با اطلاعات ذکر شده روی پلاک شناسایی ابزار شارژی باشد.

تشغیل / ایقاف تشغیل الأداة الكهربائية

روشن / خاموش کردن کوتاه مدت

برای روشن کردن ابزار، سوئیچ **5** را ننگه دارید و برای روشن کردن آن این سوئیچ را رها کنید.

روشن / خاموش کردن بلند مدت

روشن کردن:

سوئیچ روشن / خاموش **5** را فشار دهید و آن را با دکمه قفل **4** در موقعیت خود قفل کنید.

خاموش کردن:

سوئیچ روشن / خاموش **5** را فشار دهید و نگه دارید.

توصیه هایی درباره عملکرد ابزار برقی

- این ابزار برقی را بر روی میز کار قرار دهید. پیشنهاد می کنیم که این ابزار برقی را با مهارکننده هایی بر روی میز ثابت کنید (به شکل 11 مراجعه کنید).
- در صورت نیاز، دستگاه مهار کننده را برای برش یک قطعه با عرض و یا زاویه برش مورد نیاز (به ترتیب عملیاتی فوق) تنظیم کنید.
- اهرم قابل چرخش **20** را بلند کرده و پیچ راهنما **19** را حرکت دهید تا زمانی که گیره چرخنده آن **18** با قطعه مورد نیاز تماس یابد (به شکل 12.1 مراجعه کنید).
- اهرم قابل چرخش **20** را پایین آورده و دستگیره مهار کننده **21** را بچرخانید تا قطعه ثابت شود (به شکل 12.2-12.3 مراجعه کنید). از تغییر دادن یا چرخاندن قطعه خودداری کنید.
- دستگاه را بچرخانید و اجازه دهید دیسک برش **10** به سرعت چرخش کامل برسد.
- به آرامی دستگاه را پایین آورده و برش را انجام دهید.
- در زمان برش فلزات، بار زیادی بر دستگاه وارد نکنید، چون بار زیادی بر موتور وارد شده و به دیسک برش آسیب می رساند. برای برش، عجله نکنید.
- دستگاه را خاموش کرده و منتظر توقف کامل دیسک برش **10** شوید.
- دستگاه را به آرامی بالا ببرید.
- قطعه را جدا کرده، اهرم قابل چرخش **20** را بلند کرده و پیچ راهنما **19** را به سمت عقب بکشانید.

نصب و تنظیم اجزای ابزار برقی

قبل از انجام هر کاری روی این ابزار باید آن را از برق جدا کنید.

تمیز کردن ابزار برقی

یکی از شرایط لازم برای استفاده ایمن و طولانی مدت از ابزار شارژی این است که آن را تمیز نگه دارید. در طول استفاده طولانی مدت از این ابزار برای کار با فلزات، ممکن است گرد و غبار رسانای برق در داخل

- 22 پیچ خرواسکی
- 23 پوشش
- 24 پیچ صفحه محافظ
- 25 صفحه محافظ
- 26 سنجاق
- 27 دستگیره قفل کننده (برای حمل)
- 28 مقیاس
- 29 اسپیندل
- 30 فلنج داخلی
- 31 فلنج بیرونی
- 32 واشر
- 33 پیچ تثبیت صفحه برش

* اضافی اختیاری

همه لوازم جانبی به تصویر کشیده شده و توضیح داده شده به عنوان تحویل کلای استاندارد در بسته محصول قرار دارند.

نماد	معنی
	قطعات نواری زاویه دار.
	عایق دوبل / کلاس محافظت
	توجه. مهم.

علامتی که تأیید می کند این محصول مطابق با شرایط اساسی دستورالعمل های اتحادیه اروپا و استانداردهای هماهنگ اتحادیه اروپا است.



نصب و تنظیم اجزای ابزار برقی

اطلاعات مفید.



قبل از انجام هر کاری روی این ابزار باید آن را از برق جدا کنید.

اجزای جفت و بست را خیلی محکم نکنید تا به شیارها آسیب نرسد.



ابزار برقی / شارژی را به همراه زیاله های خانگی دور نیندازید.



نصب / پیاده سازی / تنظیم برخی از اجزا برای همه مدل های ابزار شارژی یکسان است، بنابراین مدل های خاص در اشکال نشان داده نشده اند.



کاربرد اختصاصی ابزار برقی

موقعیت حمل (به شکل 2-1 مراجعه کنید)

این ابزار برقی برای برش خشک قطعات، سطوح، لوله های فلزی و غیره در حالت ثابت طراحی شده اند. ابزار برقی تنها برای کاربران راست دست طراحی شده است.

تنها زمانی می توان این ابزار برقی را تکان داد که برای حمل آماده شده باشد. برای حمل باید از دستگیره حمل 3 یا صفحه پایه زیرین 11 استفاده کرد. قبل از شروع هر کاری، موقعیت ابزار برقی را تنظیم کنید.

اجزای ابزار برقی

[SDS21-355 DN]

- به آهستگی دستگیره 6 را فشار دهید (به شکل 1, 1 مراجعه کنید).
- زنجیر 12 را از سنجاق 26 جدا کنید و بنده را به آرامی بلند کنید. بنده دستگاه را کمی پایین بیاورید و حلقه های زنجیر 12 را به سنجاق 26 وصل کنید (تصویر 1.2-1.3 را ببینید).
- ابزار برقی را برای حمل تنظیم کنید.

[SDS24-355 DN]

- به آهستگی دستگیره 6 را فشار دهید (به شکل 2, 1 مراجعه کنید).
- دستگیره قفل کننده 27 را به صورتی که در تصویر 2, 2 نشان داده شده حرکت دهید.
- دستگاه را به آرامی بلند کنید (به شکل 2, 3 مراجعه کنید).
- ابزار برقی را برای حمل تنظیم کنید.

تنظیم عمق برش (به شکل 3 مراجعه کنید)

با کمک جفت 13 و مهره فقلی 14، عمق برش را تنظیم کنید تا بتوانیم دیسک های برشی 10 را در موقعیت پایین تر قرار دهیم و بدین وسیله امکان تماس با اجزای ساختاری ابزار برقی از وجود نخواهد داشت (به شکل 3 مراجعه کنید).

- 1 روزنه های تهویه
- 2 بدنه
- 3 دستگیره حمل
- 4 دکمه قفل
- 5 کلید روشن / خاموش
- 6 دستگیره
- 7 پوشش محافظ
- 8 قفل اسپیندل
- 9 پوشش محافظ متحرک
- 10 صفحه برش *
- 11 صفحه مینا
- 12 زنجیره
- 13 پیچ تنظیم عمق برش
- 14 مهره فقلی پیچ تنظیم عمق برش
- 15 آچار *
- 16 پیچ تنظیم
- 17 مانع تنظیم
- 18 مانع چرخش
- 19 پیچ انتقال قدرت
- 20 اهرم شیب
- 21 دستگیره مهارکننده

- در طی عملیات دور از دیسک برشی در حال گردش بایستید.
- در طی عملیات، به موقعیت کابل برق توجه کنید (همیشه باید در پشت دستگاه باشد). کابل برق نباید به باز و یا دستان شما ضربه بزنند.
- تا زمانی که دیسک برشی به سرعت کامل نرسید، کار را شروع نکنید.
- همیشه تنها بر روی یک فضا کار کنید.
- برای کار بر روی یک فضای طولانی، از دستگاه های منگنه ای استفاده کنید و مطمئن شوید که پشتیبانی لازم را برای انتهای طولانی این فضا فراهم کرده اید. هرگز از شخص ثالثی نخواهید تا فضای کار را برایتان نگه دارد.

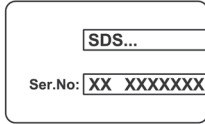

برچسب شماره سریال:
SDS ... - مدل؛
XX - تاریخ ساخت؛
XXXXXXXX - شماره سریال.

- هرگز تا زمانی که موتور این ابزار برقی در حال کار است، انتهای زائد را جدا نکنید.
- اگر در طی عملیات، دیسک های برش در فضا گیر کردند یا توسط انتهای زائد مسدود شدند، فوراً ابزار برقی را خاموش کرده و سپس چیزی که باعث این مشکل شده را خارج کنید.
- گرد و غباری که در طی عملیات ایجاد می شوند برای سلامت شما خطرناک است و امکان دار شعله ور شوند؛ بنابراین محیط کار را تمیز نگه داشته و از ابزار محافظتی استفاده کنید.
- ممکن است در طی عملیات جرقه ها و ذرات کوچک فلز تولید شود که باعث آسیب به اپراتور یا ناظر شود. همیشه از ابزار محافظتی (مانند عینک یا ماسک محافظتی) استفاده کرده و در مسیر درست بایستید.
- از فلزاتی حاوی آزبست (نپه نسوز) استفاده نکنید. آزبست یک ماده سرطان زاست.
- نباید از این ابزار برقی برای برش قطعات ساخته شده از منیزیم یا ترکیبات آن استفاده کنید.
- از خاموش کردن ابزار برقی در حال کار خودداری کنید.
- اگر در طولانی مدت از این ابزار برقی استفاده می کنید، از گرم شدن بیش از اندازه آن خودداری کنید.

بعد از اتمام کار

- باید بعد از برش دیسک، ابزار برقی را خاموش کرده و از محیط کار بیرون برید.
- هرگز سعی نکنید سرعت گردش اینرسی دیسک چرخي را با قفل اسپیندل یا با استفاده از سطح جانبی دیسک برشی کم کنید. استفاده از قفل اسپیندل برای این کار، باعث خرابی این ابزار برقی می شود. این خرابی ها شامل گارانتی نمی شود.
- دیسک های برشی ممکن است در طی عملیات بیش از اندازه گرم شوند- تا زمانی که این دیسک ها خنک نشده اند، به آنها دست نزنید.

نمادهای مورد استفاده در این دفترچه راهنما

نمادهای زیر در این دفترچه راهنما استفاده شده است لطفاً معنای آن ها را به خاطر داشته باشید. تفسیر درست نمادها باعث استفاده صحیح و ایمن از ابزار شارژی می شود.



همه قوانین و شرایط ایمنی را بخوانید.



از عینک ایمنی استفاده کنید.



از محافظ گوش استفاده کنید.



از ماسک ضد گرد و غبار استفاده کنید.



از عینک ایمنی استفاده کنید.



قبل از نصب یا تنظیم ابزار شارژی، اتصال آن را از برق جدا کنید.



جهت حرکت.



جهت چرخش.



قفل.



قفل باز.



ممنوع.



قطعات لوله ای گرد.



قطعات لوله ای مربعی.



قطعات لوله ای مستطیلی.

پروفیل بر
بخش های مشخص شده به رنگ
خاکستری - دسته نرم (با سطح عایق)

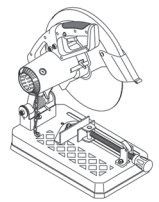

- باید از عینک محافظ استفاده کنید.

- نباید از چرخ سنگ زنی شکسته استفاده کنید.

- نباید بدون محافظ در موقعیت صحیح، به این ماده نزدیک شوید.

استفاده از چرخ سنگ زنی باید بر اساس پیشنهاد سازنده باشد. و سرعت ظاهری باید برابر با بیشتر از سرعت ظاهری ابزار باشد. باید از یک چرخ سنگ زنی استفاده شود که سرعت خطی آن کمتر از 4800 بار در دقیقه نیست.

- باید به دقت دستورالعمل های کاربردی ارائه شده توسط سازنده را مطالعه کنید.

بر چرخ سنگ زنی فشار وارد نکنید. اگر بر چرخ سنگ زنی که در حال چرخش است، فشار وارد کنید، امکان شکسته شدن آن وجود خواهد داشت و آسیب های جدی به بدن شما وارد خواهد شد.

- از سطح چرخ سنگ زنی برای سمباده زدن کار استفاده نکنید. اگر سطح چرخ سنگ زنی برای سمباده زنی کار استفاده شود، امکان شکسته شدن آن وجود خواهد داشت و ممکن است آسیب های جدی به بدن شما وارد کند.

- نباید افراد غیر حرفه ای به این دستگاه نزدیک شوند. جرقه های ایجاد شده در طی عملیات می تواند به بدن انسان آسیب برساند.

زمانی که قطعه ای شکسته شد (گیره ها، واشرها، پیچ ها و غیره)، لطفاً آنها را تعویض کنید. اگر بدون تعمیر این قطعات، از دستگاه استفاده کنید، چرخ سنگ زنی شکسته و ممکن است به بدن انسان آسیب برساند.

- مسیر پخش شدن جرقه ها بر خلاف سطح است که خطرناک نمی باشد. اگر ماده قابل اشتعالی در مسیر جرقه ها وجود داشته باشد، باعث آتش سوزی خواهد شد.

- عملیات باید زمانی شروع شود که کار بر روی شاسی قابل اعتمادی تثبیت شده باشد. قطعات بسته نشده ممکن است شکسته شده و آسیب هایی به بدن انسان وارد نمایند.

قبل از آغاز عملیات

- از این ابزار برقی تنها در برش های خشک استفاده کنید.
- از این ابزار برقی تنها برای برش موادی استفاده کنید که سازنده دستگاه پیشنهاد کرده است.

- قبل از استفاده، این ابزار برقی را به صورت افقی قرار دهید.
- از دیسک های برشی استفاده نکنید که ابعادش با ابعاد پیشنهادی (قطر) بیرونی و استقرار) متفاوت است.

- هرگز از دیگر انواع دیسک برش برای این ابزار برقی استفاده نکنید (تیغه های ازه دوار، تیغه های برش الماسی و غیره).
- مطمئن شوید که تمام دستگاه های پیشگیری کننده از تماس تصادفی با دیسک های برش، به درستی به کار گرفته شده اند.

- هرگز بدون دستگاه های محافظتی کار نکنید. دستگاه های محافظتی آسیب دیده نیز باید به سرعت جایگزین شوند.
- در طی عملیات هرگز پوشش محافظ کشویی را باز نکنید.

هرگز قطعه چوبی یا قطعات ساخته شده از مواد دیگر که در این بخش به آنها اشاره ای نشده را برش ندهید. دیسک های برش تنها برای برش فلز طراحی شده اند. اگر از دیسک برای بریدن چوب (یا مواد دیگر) استفاده کنید، دستگاه به دلیل گرم شدن زیاد، تغییر شکل خواهد داد. چنین تغییر شکلی باعث آسیب جدی به اپراتور یا فردی می شود که در مجاورت این ابزار برقی قرار دارد.

- برای ایمنی بیشتر و کنترل راحت تر این ابزار برقی، دستگیره آن را تمیز و عاری از روغن نگه دارید.

در طی عملیات

- هرگز این ابزار برقی را به صورت ایستاده قرار ندهید، اگر دستگاه برگردد و یا به صورت تصادفی به دیسک برش دست یازید، دچار آسیب جدی خواهید شد.
- دستتان را در فاصله مناسبی از دیسک برش قرار دهید.

افراد دارای استعداد ذهنی و روانی پایین مثل کودکان در صورتی که تحت نظارت یا آموزش لازم توسط افرادی که مسئول ایمنی آنها هستند نباشند، نمی توانند با این ابزار کار کنند.

- به ابزار برقی/شارژی فشار وارد نکنید. از ابزار برقی/شارژی مناسب با نوع کاربردی مورد نظر استفاده کنید. ابزار مناسب کار را بهتر و ایمن تر و با سرعتی که برای آن طراحی شده است، انجام می دهد.

اگر با سوییچ روشن و خاموش نمی توانید ابزار را خاموش یا روشن کنید، هرگز از ابزار استفاده نکنید. هر ابزاری را که نتوانید به وسیله سوییچ کنترل کنید، خطرناک است و باید تعمیر شود.

- قبل از هر گونه تنظیمات، تغییر در لوازم جانبی یا جمع کردن وسیله، دو شاخه ابزار برقی/شارژی را از منبع تغذیه و یا یک باتری جدا کنید. چنین اقداماتی ایمنی خطر روشن شدن دستگاه به صورت تصادفی را کاهش می دهند.

ابزارهای برقی/شارژی که از آنها استفاده نمی کنید، دور از دسترس کودکان قرار دهید و اجازه ندهید افراد نا آشنا با ابزارهای برقی/شارژی با دستورالعمل های آن یا این ابزارها کار کنند. ابزارهای برقی/شارژی در دست افراد آموزش ندیده خطرناک هستند.

از ابزار برقی/شارژی خود نگهداری کنید. هر گونه عدم توازن یا اتصال قطعات متحرک، شکستگی قطعات و دیگر شرایطی را که ممکن است عملکرد ابزار برقی/شارژی را تحت تأثیر قرار دهد، بررسی کنید. در صورت آسیب دیدگی، ابزار برقی/شارژی را قبل از استفاده تعمیر کنید. بسیاری از حوادث به دلیل نگهداری ضعیف ابزارهای برقی/شارژی اتفاق می افتند.

ابزارهای برشی را تمیز و تیز نگه دارید. ابزارهای برشی که به صورت صحیح نگهداری می شوند و لبه های آن تیز است، کمتر گیر می کنند و قابل کنترل تر هستند.

- از ابزار برقی/شارژی، لوازم جانبی و بیت ابزار و غیره مطابق با این دستورالعمل و با توجه به شرایط کاری و نوع کار استفاده کنید. استفاده از ابزار در انجام کارهایی که با کاربری ابزار تناسب ندارد، می تواند خطرناک باشد.
- دستگیره ها و سطوح چابک را خشک، تمیز و عاری از هر گونه روغن و چربی نگه دارید. دستگیره ها و سطوح چابک لغزنده مانع کار کردن ایمن و کنترل ابزار در موقعیت های غیر قابل پیش بینی می شوند.

توجه داشته باشید که هنگامی که با یک ابزار برقی/شارژی کار می کنید، دسته کمکی را به صورت صحیح نگه دارید، که به شما امکان کنترل بهتر ابزار را می دهد. بنابراین، درست نگه داشتن وسیله می تواند خطر حادثه و آسیب را کمتر کند.

سرویس

- ابزار برقی/شارژی را توسط تعمیرکار دارای صلاحیت که فقط از قطعات تعویضی اصلی استفاده می کند، سرویس کنید. این کار ایمنی و نگهداری درست وسیله را تضمین می کند.
- برای روان کاری و تعویض لوازم جانبی از دستورالعمل ها پیروی کنید.

دستورالعمل های ایمنی حین کار با ابزار برقی / شارژی

- زمانی که عملیات برش آغاز می شود، لطفاً منتظر باشید که موتور به حالت نرمال برسد، سپس کار را ادامه دهید. اگر موتور قبل از حالت نرمال شروع به کار کند، سطح برش ناهموار خواهد بود.
- نباید بار زیادی بر محصولات وارد شود. روش های اجرایی نادرست باعث شکسته شدن چرخ سنگ زنی می شود و به موتور آسیب می رساند.

برش سطحی چرخ سنگ زنی باید تأیید شود. اگر برش چرخ سنگ زنی جدید بیش از اندازه باشد، امکان شکستن چرخ وجود خواهد داشت. اگر فضای سطحی چرخ سنگ زنی زیاد بود، لطفاً آن را با قطعه ای جدید جایگزین کنید.



همیشه در صورتی که فشار صدا بیش از 85 dB(A) است، از تجهیزات محافظت از گوش استفاده کنید.



با مسئولیت خود اعلام می‌کنیم محصول توضیح داده شده در "مشخصات ابزار برقی" با شرایط مربوط به دستورالعمل‌های 2006/42/EC، از جمله اصلاحات آن‌ها مطابقت داشته و از استانداردهای زیر تبعیت می‌کند:
EN 61029-1
EN 61029-2-10

Wu Cunzhen

مدیر عامل

Wu Cunzhen

* - برای ابزارهای قدرت با ولتاژ 220-230 ولت

Merit Link International AG
Stabio, Switzerland, 05.03.2020

قوانین ایمنی
عمومی



هشدار- برای کاهش خطر آسیب، کاربر باید دستورالعمل‌های زیر را مطالعه کند!



هشدار! هشدارهای امنیتی و تمام دستورالعمل‌ها را مطالعه کنید. عدم رعایت هشدارها و دستورالعمل‌ها ممکن است منجر به برق گرفتگی، آتش سوزی و/یا آسیب جدی شود.
تمامی هشدارها و دستورالعمل‌ها را برای مراجعات بعدی نگهداری کنید.
واژه "ابزار برقی" در هشدارها به ابزار برقی (سیمی) متصل به برق شهری یا ابزار برقی (بی سیم) شارژی اشاره می‌کند.

امنیت منطقه کاری

- محل کار را تمیز و روشن نگه دارید. محیط‌های کاری به هم ریخته و تاریک حادثه‌ساز هستند.
- ابزارهای برقی را در محیط‌های قابل انفجار، مثلاً در حضور مایعات، گازها یا غبارهای قابل اشتعال راه اندازی نکنید. ابزارهای برقی/شارژی جرقه‌هایی تولید می‌کنند که ممکن است باعث آتش گرفتن غبارها یا گازها شوند.
- وقتی با این ابزار کار می‌کنید، از کودکان و تماشاگران بخواهید دور بایستند. عواملی که حواس شما را پرت می‌کند، ممکن است باعث از دست دادن کنترل شما در هنگام کار شوند.

نکات امنیتی مربوط به برق

- دوشاخه ابزار برقی/شارژی باید با پریز مطابقت داشته باشد. هرگز دوشاخه را به هیچ صورت تغییر ندهید. هرگز از دوشاخه‌های آداپتور برای ابزارهای برقی/شارژی که متصل به زمین هستند، استفاده نکنید. دوشاخه‌های تغییر داده نشده و پریزهای متناسب با دوشاخه خطر برق گرفتگی را کاهش می‌دهند.
- از تماس بدنی با سطوح متصل به زمین مثل لوله‌ها، رادیاتورها، گاز و یخچال اجتناب کنید. اگر بدن شما با زمین اتصال پیدا کند، خطر برق گرفتگی افزایش می‌یابد.
- ابزارهای برقی/شارژی را در معرض باران یا در محیط‌های مرطوب و

خیس قرار ندهید. آبی که به داخل ابزار برقی/شارژی نفوذ می‌کند، خطر برق گرفتگی را افزایش می‌دهد.

- از سیم استفاده نامناسب نکنید. هرگز از کابل برای حمل، کشیدن، یا از پریز جدا کردن ابزار استفاده نکنید. کابل را از حرارت، روغن، لبه‌های تیز یا اجسام داری حرکت، دور نگه دارید. کابل‌های خراب یا کابل‌هایی که در جایی گیر کرده‌اند، باعث افزایش خطر برق گرفتگی می‌شوند.
- وقتی از ابزار در محیط بیرون استفاده می‌کنید، از کابل اضافی مخصوص محیط بیرون استفاده کنید. استفاده از کابل مخصوص محیط بیرون خطر برق گرفتگی را کاهش می‌دهد.

• اگر مجبور هستید از ابزار در محیط مرطوب استفاده کنید، حتماً از کلید محافظ جان (RCD) منبع تغذیه حفاظت شده استفاده کنید. استفاده از RCD خطر برق گرفتگی را کاهش می‌دهد. توجه! به جای واژه "کلید محافظ جان (RCD)" ممکن است از واژه‌های "قطع‌کننده مدار زمین مدار شکن (GFCI)" یا "قطع‌کننده مدار زمین نشت شکن (ELCB)" استفاده شود.

• هشدار! هرگز سطوح فلزی داخل جعبه دنده، محافظ و غیره را لمس نکنید، زیرا لمس کردن سطوح فلزی ممکن است با امواج الکترومغناطیسی تداخل ایجاد کند و در نتیجه موجب حادثه و جراحت شود.

ایمنی فردی

- هوشیار باشید، همیشه مراقب آنچه انجام می‌دهید باشید و از عقل سلیم در حین کار بهره‌بردارید. هرگز زمانی که خسته هستید یا تحت تأثیر دارو، الکل یا درمان هستید از ابزار برقی/شارژی استفاده نکنید. یک لحظه بی توجهی در هنگام کار با ابزارهای برقی/شارژی ممکن است منجر به آسیب جدی در فرد شود.

• از تجهیزات حفاظت فردی استفاده کنید. همیشه از محافظ چشم استفاده کنید. تجهیزات حفاظتی مثل ماسک ضد غبار، کفش ایمنی ضد لغزش، کلاه ایمنی یا محافظ گوش که در شرایط مناسبی استفاده شوند خطر آسیب‌های فردی را کاهش می‌دهند.

- از شروع برنامه ریزی نشده اجتناب کنید. قبل از اتصال وسیله برقی به منبع تغذیه یا باتری یا هنگام برداشتن و حمل ابزار، مطمئن شوید که سوئیچ در وضعیت خاموش قرار گرفته است. حمل ابزارهای برقی/شارژی در حالی که انگشت شما روی سوئیچ است یا به برق زدن وسایل برقی در حالی که روی وضعیت روشن قرار دارند، حادثه‌ساز است.

• هر گونه کلید تنظیم یا آچار را قبل از روشن کردن وسیله برقی/شارژی جدا کنید. اگر آچار یا کلید تنظیم در هنگام روشن شدن دستگاه متصل به دستگاه باقی بماند، باعث وارد آمدن آسیب به فرد می‌شود.

- هرگز خود را در هنگام استفاده از دستگاه خم نکنید یا نکشید. همیشه پاهای خود را به صورت مناسب و متعادل نگه دارید. این کار باعث کنترل بهتر ابزار برقی/شارژی در موقعیت‌های غیر قابل پیش بینی می‌شود.

• لباس مناسب بپوشید. از پوشیدن لباس گشاد یا جواهرات خودداری کنید. موها، لباس و دستکش‌های خود را از قسمت‌های در حال حرکت دور نگه دارید. لباس گشاد، جواهرات یا موی بلند ممکن است در بین اجزای در حال حرکت گیر کنند.

- اگر دستگاه‌ها طوری ارائه شده‌اند که قابل اتصال به سیستم غبارگیر و امکانات جمع‌شونده هستند، مطمئن شوید که این تجهیزات به صورت صحیح، متصل و مورد استفاده قرار گیرند. استفاده از سیستم غبارگیر خطرات مربوط به وجود گرد و غبار را کاهش می‌دهد.

• اجازه ندهید آشنایی ناشی از استفاده مکرر از دستگاه باعث اعتماد به نفس کاذب در شما و نادیده گرفتن اصول ایمنی شود. یک اقدام از روی بی دقتی می‌تواند باعث آسیب جدی در کسری از ثانیه شود.

- هشدار! ابزارهای برقی/شارژی می‌توانند در حین کار میدان الکترومغناطیسی تولید کنند. این میدان ممکن است تحت شرایط خاصی با برخی پروتزهای پزشکی فعال یا منفعل تداخل ایجاد کند. برای کاهش خطرات شنیده شده، توصیه می‌کنیم افراد دارای پروتزهای پزشکی قبل از کار با دستگاه با پزشک خود و تولیدکننده پروتز مشورت کنند.

مشخصات ابزار شارژی		SDS24-355 DN	SDS21-355 DN	پروفیل بر
کد ابزار شارژی	748090 748076	748083 748069	2180	کد ابزار شارژی 127-110 ولت ~ 50/60 هر متر 220-230 ولت ~ 50/60 هر متر
توان اسمی	2400	2180	[وات]	توان اسمی
توان خروجی	1335	1125	[وات]	توان خروجی
شدت جریان بر حسب ولت	19 11	17 10	[آمپر] [آمپر]	شدت جریان بر حسب ولت
سرعت بدون بار	3900	3400	[دور در دقیقه]	سرعت بدون بار
حداکثر قطر صفحه برش	355 14"	355 14"	[میلی متر] [اینچ]	حداکثر قطر صفحه برش
قطر محور صفحه برش	25.4 1"	25.4 1"	[میلی متر] [اینچ]	قطر محور صفحه برش
حداکثر ضخامت دیسک برش	3.5 9/64"	3.5 9/64"	[میلی متر] [اینچ]	حداکثر ضخامت دیسک برش
حداکثر اندازه قطعه بریده شده	100 / 100 4" / 4"	100 / 100 4" / 4"	[میلی متر] [اینچ]	حداکثر اندازه قطعه بریده شده
قطعات دایره ای (قطر، برش داده شده در زوایای 45 / 0 درجه)	99 x 99 / 114 x 114 3-57/64" x 3-57/64" / 4-31/64" x 4-31/64"	106 x 106 / 109 x 109 4-11/64" x 4-11/64" / 4-19/64" x 4-19/64"	[میلی متر] [اینچ]	قطعات دایره ای (قطر، برش داده شده در زوایای 45 / 0 درجه)
قطعات با سطح مقطع مستطیلی (طول در ارتفاع، برش در زوایای 45 / 0 درجه)	139 x 58 / 194 x 58 5-15/32" x 2-9/32" / 7-41/64" x 2-9/32"	139 x 57 / 189 x 57 5-15/32" x 2-1/4" / 7-7/16" x 2-1/4"	[میلی متر] [اینچ]	قطعات با سطح مقطع مستطیلی (طول در ارتفاع، برش در زوایای 45 / 0 درجه)
قطعات زاویه ای (طول در ارتفاع، زاویه برش در زوایای 45 / 0 درجه)	99 x 99 / 114 x 114 3-57/64" x 3-57/64" / 4-31/64" x 4-31/64"	106 x 106 / 109 x 109 4-11/64" x 4-11/64" / 4-19/64" x 4-19/64"	[میلی متر] [اینچ]	قطعات زاویه ای (طول در ارتفاع، زاویه برش در زوایای 45 / 0 درجه)
وزن	14 30.87	13.7 30.21	[کیلوگرم] [پوند]	وزن
کلاس ایمنی	□ / II	□ / II		کلاس ایمنی
فشار صدا	—	—	[دسی بل (آمپر)]	فشار صدا
توان آکوستیک	—	—	[دسی بل (آمپر)]	توان آکوستیک
لرزش سنگین	—	—	[متر/مخمور ثانیه]	لرزش سنگین



Merit Link International AG
P.O. Box 641, CH-6855 Stabio
Switzerland
www.meritlink.com

