

VKL8E08WV  
VKL8E08WX  
VKL8E08WZ



---

**RU** Духовой шкаф с СВЧ  
**UK** Мікрохвильова комбі-піч

---

Инструкция по эксплуатации 2  
Інструкція 45



**Electrolux**

# МЫ ДУМАЕМ О ВАС

---

Благодарим вас за приобретение прибора Electrolux. Вы выбрали изделие, за которым стоят десятилетия профессионального опыта и инноваций. Уникальное и стильное, оно создавалось с заботой о вас. Поэтому когда бы вы ни воспользовались им, вы можете быть уверены: результаты всегда будут превосходными.

Добро пожаловать в Electrolux!

На нашем веб-сайте вы сможете:



Найти рекомендации по использованию изделий, руководства по эксплуатации, мастер устранения неисправностей, информацию о техническом обслуживании:

[www.electrolux.ru/support](http://www.electrolux.ru/support)



Зарегистрировать свое изделие для улучшения обслуживания:

[www.promo.electrolux.ru](http://www.promo.electrolux.ru)



Приобрести дополнительные принадлежности, расходные материалы и фирменные запасные части для своего прибора:

[www.electrolux-1.ru](http://www.electrolux-1.ru)

## ПОДДЕРЖКА ПОТРЕБИТЕЛЕЙ И СЕРВИСНОЕ ОБСЛУЖИВАНИЕ

---

Мы рекомендуем использовать оригинальные запчасти.

При обращении в сервисный центр следует иметь под рукой следующую информацию: модель, продуктовый номер (PNC), серийный номер.

Данная информация находится на табличке с техническими данными.

 **Внимание / Важные сведения по технике безопасности.**

 **Общая информация и рекомендации**

 **Информация по охране окружающей среды**

Право на изменения сохраняется.

## СОДЕРЖАНИЕ

---

|   |          |  |           |
|---|----------|--|-----------|
| <b>1. СВЕДЕНИЯ ПО ТЕХНИКЕ БЕЗОПАСНОСТИ.....</b>                 | <b>3</b> | <b>2.8 Утилизация.....</b>                 | <b>11</b> |
| 1.1 Безопасность детей и лиц с ограниченными возможностями..... | 4        | <b>3. ОПИСАНИЕ ПРИБОРА.....</b>            | <b>12</b> |
| 1.2 Общая безопасность.....                                     | 4        | 3.1 Общий обзор.....                       | 12        |
| <b>2. УКАЗАНИЯ ПО БЕЗОПАСНОСТИ.....</b>                         | <b>7</b> | 3.2 Аксессуары.....                        | 12        |
| 2.1 Установка.....  | 7        | <b>4. ВКЛЮЧЕНИЕ И ВЫКЛЮЧЕНИЕ.....</b>      | <b>13</b> |
| 2.2 Подключение к электросети.....                              | 8        | 4.1 Панель управления.....                 | 13        |
| 2.3 Использование.....  | 9        | 4.2 Дисплей.....                           | 14        |
| 2.4 Уход и чистка.....  | 10       | <b>5. ПЕРЕД ПЕРВЫМ ИСПОЛЬЗОВАНИЕМ.....</b> | <b>15</b> |
| 2.5 Использование стеклянной посуды.....                        | 10       | 5.1 Первая чистка .....                    | 15        |
| 2.6 Внутреннее освещение.....                                   | 11       | 5.2 Первое подключение.....                | 16        |
| 2.7 Сервис.....   | 11       | 5.3 Беспроводное соединение .....          | 16        |

|  |           |   |           |
|--|-----------|---|-----------|
| 5.4 Лицензия на программное обеспечение.....   | 17        | 10.4 Рекомендованные уровни мощности для различных видов продуктов..... | 30        |
| <b>6. ЕЖЕДНЕВНОЕ ИСПОЛЬЗОВАНИЕ.....</b>  | <b>17</b> | 10.5 Таблицы приготовления для тестирующих организаций.....             | 31        |
| 6.1 Способ настройки: Режимы нагрева.....  | 17        | <b>11. УХОД И ОЧИСТКА.....</b>  | <b>33</b> |
| 6.2 Способ настройки: Режимы нагрева микроволнами.....                                   | 18        | 11.1 Примечание относительно очистки.....                               | 33        |
| 6.3 Применение: Быстрый пуск микроволновой печи.....                                     | 19        | 11.2 Снятие направляющих для противней.....                             | 34        |
| 6.4 Способ настройки: Помощь в Приготовлении.....  | 19        | 11.3 Замена лампы освещения.....  | 34        |
| 6.5 Режимы нагрева.....  | 19        | <b>12. ПОИСК И УСТРАНЕНИЕ НЕИСПРАВНОСТЕЙ.....</b>                       | <b>35</b> |
| <b>7. ФУНКЦИИ ЧАСОВ.....</b>   | <b>23</b> | 12.1 Что делать, если.....  | 35        |
| 7.1 Описание функций часов.....  | 23        | 12.2 Управление: Коды ошибок.....                                       | 36        |
| 7.2 Способ настройки: Функции часов.....   | 23        | 12.3 Данные о техническом обслуживании.....                             | 37        |
| <b>8. ПРИМЕНЕНИЕ: АКСЕССУАРЫ.....</b>  | <b>25</b> | <b>13. ТЕХНИЧЕСКИЕ ДАННЫЕ.....</b>                                      | <b>38</b> |
| 8.1 Установка принадлежностей.....   | 25        | 13.1 Технические данные.....  | 38        |
| <b>9. ДОПОЛНИТЕЛЬНЫЕ ФУНКЦИИ.....</b>  | <b>26</b> | <b>14. ЭНЕРГЕТИЧЕСКАЯ ЭФФЕКТИВНОСТЬ.....</b>                            | <b>38</b> |
| 9.1 Сохранение: Любимые программы.....   | 26        | 14.1 Экономия электроэнергии.....                                       | 38        |
| 9.2 Блокировка кнопок.....   | 27        | <b>15. СТРУКТУРА МЕНЮ.....</b>  | <b>39</b> |
| 9.3 Автоматическое отключение.....   | 27        | 15.1 Меню.....  | 39        |
| 9.4 Вентилятор охлаждения.....   | 27        | 15.2 Подменю для: Опции.....  | 39        |
| <b>10. ПОЛЕЗНЫЕ СОВЕТЫ.....</b>  | <b>28</b> | 15.3 Подменю для: Подключения.....                                      | 40        |
| 10.1 Рекомендации по приготовлению.....  | 28        | 15.4 Подменю для: Настройка.....  | 40        |
| 10.2 Рекомендации по использованию микроволн.....  | 28        | 15.5 Подменю для: Сервис.....   | 40        |
| 10.3 Кухонная посуда и материалы, подходящие для использования в микроволновой печи..... | 29        | <b>16. ПРОЩЕ ПРОСТОГО!.....</b>   | <b>41</b> |
|  |           | <b>17. ПРОБУЙТЕ!.....</b>   | <b>42</b> |

## **1. ⚠ СВЕДЕНИЯ ПО ТЕХНИКЕ БЕЗОПАСНОСТИ**

---

Перед установкой и эксплуатацией прибора внимательно ознакомьтесь с настоящей Инструкцией по эксплуатации. Изготовитель не несет ответственность за какие-либо травмы или ущерб, возникшие вследствие неправильной установки или эксплуатации. Всегда храните эту Инструкцию под рукой в надежном месте для последующего использования.

## 1.1 Безопасность детей и лиц с ограниченными возможностями

- Прибор не предназначен для использования лицами (включая детей) с пониженными физическими, сенсорными или умственными способностями или при отсутствии у них жизненного опыта или знаний, если они не находятся под присмотром или не проинструктированы об использовании прибора лицом, ответственным за их безопасность.
- Дети должны находиться под присмотром для недопущения игр с прибором и мобильными устройствами с установленным на них приложением My Electrolux Kitchen.
- Храните все упаковочные материалы вне досягаемости детей и утилизируйте их надлежащим образом.
- **ВНИМАНИЕ!** Не подпускайте детей и домашних животных к прибору во время его использования, а также после использования, когда прибор ещё не успел остыть. Открытые элементы прибора сильно нагреваются во время эксплуатации.
- Если прибор оснащен устройством защиты детей, его следует включить.
- Очистка и доступное пользователю техническое обслуживание прибора не должно производиться детьми без присмотра.

## 1.2 Общая безопасность

- Установка прибора и замена кабеля должны выполняться только квалифицированным специалистом и замените кабель.
- Не эксплуатируйте прибор до его установки во встроенную мебель.
- Перед проведением любой операции по обслуживанию отключите прибор от сети питания.

- В случае повреждения кабеля электропитания во избежание поражения электрическим током он должен быть заменен изготовителем, авторизованным сервисным центром или специалистом с соответствующей квалификацией.
- **ВНИМАНИЕ:** Перед тем, как менять лампочку, убедитесь, что прибор отключен от электропитания, чтобы избежать опасности поражения электрическим током.
- **ВНИМАНИЕ:** Прибор и его доступные для контакта части сильно нагреваются во время эксплуатации. Будьте осторожны и не прикасайтесь к нагревательным элементам.
- Помещая в прибор или извлекая из него посуду или аксессуары, всегда используйте кухонные рукавицы.
- Не включайте функцию микроволновой обработки, когда прибор пуст. Металлические части внутри камеры могут вызвать искрение.
- Использование металлических контейнеров для продуктов и напитков во время работы микроволновой обработки не допускается. Данное требование не применимо к случаям, когда производитель четко задает размеры и форму металлических контейнеров, пригодных для микроволновой обработки.
- **ВНИМАНИЕ!** Если дверца или уплотнения дверцы повреждены, пользоваться прибором можно будет только после проведения ремонта квалифицированным специалистом.
- **ВНИМАНИЕ!** Все операции по обслуживанию и ремонту, в ходе которых требуется снятие кожуха, защищающего от воздействия микроволнового излучения, должны выполняться только квалифицированным специалистом.
- **ВНИМАНИЕ!** Не нагревайте жидкости и другие продукты в герметичных контейнерах. Они могут взорваться.

- Используйте только ту посуду, которая подходит для использования в микроволновой печи.
- При нагреве продуктов в пластиковых или бумажных контейнерах не оставляйте прибор без присмотра: может произойти возгорание.
- Прибор предназначен для нагревания продуктов и напитков. Сушка продуктов или одежды, а также разогрев грелок, тапочек, губок, влажной ткани и аналогичных предметов несет в себе риск травм, возгорания или пожара.
- При появлении дыма выключите прибор или извлеките вилку кабеля питания из розетки и не открывайте дверцу, чтобы не допустить приток воздуха к источнику возгорания.
- Разогревание напитков в режиме микроволновой обработки может привести к задержанному бурному вскипанию. Следует проявлять осторожность при извлечении контейнера.
- Содержимое бутылочек и баночек с детским питанием необходимо перемешать или взболтать и проверить температуру перед употреблением, чтобы избежать ожогов.
- Не следует нагревать в приборе как яйца в скорлупе, так и яйца, сваренные вкрутую, так как они могут взорваться даже после завершения нагрева в режиме микроволновой обработки.
- Для извлечения направляющих для противня вытяните сначала переднюю, а затем заднюю часть направляющей для противня из боковой стенки движением, направленным от стенки. Установка направляющих для противня производится в обратном порядке.
- Прибор следует регулярно чистить, а также удалять из него все остатки продуктов.
- Не используйте пароочистители для очистки прибора.

- Не используйте жесткие абразивные чистящие средства или острые металлические скребки для чистки стеклянной дверцы, так как ими можно поцарапать её поверхность, в результате чего стекло может лопнуть.
- Если не поддерживать прибор в чистом состоянии, это может привести к повреждению его поверхности, что, в свою очередь, может сократить срок службы прибора и стать причиной возникновения опасной ситуации.

## 2. УКАЗАНИЯ ПО БЕЗОПАСНОСТИ

### 2.1 Установка

**ВНИМАНИЕ!**

Установка прибора должна осуществляться только квалифицированным специалистом!

- Удалите всю упаковку.
- Не устанавливайте и не подключайте прибор, если он имеет повреждения.
- Следуйте приложенной к прибору Инструкции по установке.
- Никогда не забывайте о мерах предосторожности при его перемещении: прибор имеет большой вес. Всегда используйте защитные перчатки и закрытую обувь.
- При перемещении прибора не тяните за его ручку.
- Разместите прибор в безопасном месте, отвечающем требованиям установки.
- Обеспечьте наличие минимально допустимых зазоров между соседними приборами и предметами мебели.
- Перед установкой прибора убедитесь, что дверца духового шкафа свободно открывается.
- Прибор оснащен электрической системой охлаждения. Она работает от сети электропитания.
- Требования к устойчивости встроенного прибора должны соответствовать стандарту DIN 68930.

|   |              |
|---|--------------|
| Минимальная высота шкафа (минимальная высота шкафа под столешницей) | 444 (460) мм |
| Ширина шкафа  | 560 мм       |
| Глубина шкафа   | 550 (550) мм |
| Высота передней стороны прибора                                     | 455 мм       |
| Высота задней стороны прибора                                       | 440 мм       |
| Ширина передней стороны прибора                                     | 595 мм       |

|   |           |
|---|-----------|
| Ширина задней стороны прибора   | 559 мм    |
| Глубина прибора   | 567 мм    |
| Глубина встраивания прибора   | 546 мм    |
| Глубина с открытой дверцей  | 882 мм    |
| Минимальный размер отверстия для вентиляции. Отверстие сзади в нижней части | 560x20 мм |
| Длина кабеля электропитания. Кабель находится в правом углу сзади           | 1500 мм   |
| Винты крепления   | 3.5x25 мм |

## 2.2 Подключение к электросети



### **ВНИМАНИЕ!**

Существует риск пожара и поражения электрическим током.

- Все электрические подключения должны производиться квалифицированным электриком.
- Прибор должен быть заземлен.
- Убедитесь, что параметры, указанные на табличке с техническими данными, соответствуют характеристикам электросети.
- Включайте машину только в правильно установленную электрическую розетку с контактом заземления.
- Не пользуйтесь тройниками и удлинителями.
- Следите за тем, чтобы не повредить вилку и сетевой кабель. В случае необходимости замены сетевого шнура она должна быть выполнена нашим авторизованным сервисным центром.
- Не допускайте контакта сетевых кабелей или их приближения к дверце прибора или нише под прибором, особенно если дверца сильно нагрета.
- Детали, защищающие токоведущие или изолированные части прибора, должны быть закреплены так, чтобы их было невозможно удалить без специальных инструментов.
- Вставляйте вилку сетевого кабеля в розетку только во конце установки прибора. Убедитесь, что после установки имеется доступ к вилке.
- Не подключайте прибор к розетке электропитания, если она плохо закреплена или если вилка неплотно входит в розетку.
- Для отключения машины от электросети не тяните за кабель электропитания. Всегда беритесь только за вилку.
- Следует использовать подходящие размыкающие устройства: автоматические выключатели, предохранители (резьбовые плавкие предохранители следует выкручивать из гнезда), УЗО и контакторы.
- Прибор должен быть подключен к электросети через устройство для изоляции, позволяющее отсоединять от сети все контакты. Устройство для изоляции должно обеспечивать зазор между разомкнутыми контактами не менее 3 мм.



- Данный прибор поставляется с сетевым шнуром и вилкой.

## 2.3 Использование



### **ВНИМАНИЕ!**

Существует риск травмы, ожога и поражения электрическим током или взрыва.

- Данный прибор предназначен только для бытового применения (в помещении).
- Не вносите изменения в конструкцию данного прибора.
- Убедитесь, что вентиляционные отверстия не заблокированы.
- Не оставляйте прибор без присмотра во время его работы.
- Выключайте прибор после каждого использования.
- Соблюдайте осторожность при открывании дверцы прибора во время его работы. Может произойти выброс горячего воздуха.
- При использовании прибора не касайтесь его мокрыми руками. Не касайтесь прибора, если на него попала вода.
- Не надавливайте на открытую дверцу.
- Не используйте прибор как столешницу или подставку для каких-либо предметов.
- Открывайте дверцу прибора, соблюдая осторожность. Использование спиртосодержащих ингредиентов может привести к образованию спиртовых паров в воздухе.
- Не допускайте контакта искр или открытого пламени с прибором при открывании дверцы.
- Не ставьте на прибор или рядом с ним легковоспламеняющиеся материалы или пропитанные ими предметы.
- Никому не сообщайте свой пароль Wi-Fi.
- Не используйте режим микроволновой печи для предварительного нагрева духового шкафа.



### **ВНИМАНИЕ!**

Существует риск повреждения прибора.

- Для предупреждения повреждения и изменения цвета эмали.
  - Не кладите непосредственно на дно прибора алюминиевую фольгу.
  - Не заливайте воду непосредственно в горячий прибор.
  - Не храните влажную посуду и еду в приборе после окончания приготовления.
  - Соблюдайте осторожность при снятии или установке аксессуаров.
- Изменение цвета эмали или нержавеющей стали не влияет на эффективность работы прибора.
- Для приготовления кондитерских изделий и выпечки, содержащих большое количество влаги, используйте глубокий эмалированный противень. Фруктовые соки оставляют пятна, которые сложно удалить.
- Данный прибор предназначен исключительно для приготовления пищи. Его не следует использовать в других целях, например, для обогрева помещений.
- Всегда готовьте при закрытой дверце духового шкафа.
- В случае установки прибора за мебельной панелью (например, дверцей) позаботьтесь о том, чтобы во время работы прибора дверца ни в коем случае не оказывалась закрытой. Тепло и влага, образующиеся за закрытой дверцей или мебельной панелью, могут привести к последующему повреждению прибора, места его установки или пола. Не закрывайте дверцу мебели до полного остывания прибора после использования.

## 2.4 Уход и чистка



### **ВНИМАНИЕ!**

Существует риск травмы, пожара или повреждения прибора.

- Перед выполнением операций по очистке и уходу выключите прибор и извлеките вилку сетевого кабеля из розетки.
- Убедитесь, что прибор остыл. В противном случае стеклянные панели могут треснуть.
- Поврежденные стеклянные панели следует заменять незамедлительно. Обратитесь в авторизованный сервисный центр.
- Соблюдайте осторожность при снятии дверцы с прибора. Дверца – тяжелая!
- Не забывайте вытирать после каждого использования внутреннюю камеру и дверцу. Производимый в ходе работы прибора пар конденсируется на стенках внутренней камеры, что может вызвать коррозию.
- Во избежание повреждения покрытия прибора производите его регулярную очистку.
- Жир и остатки продуктов в приборе могут привести к возгоранию и электроискрению во время работы функции микроволновой обработки.
- Очищайте прибор мягкой влажной тряпкой. Используйте только нейтральные моющие средства. Не используйте абразивные средства, царапающие губки, растворители или металлические предметы.
- В случае использования спрея для очистки духового шкафа следуйте инструкции по безопасности на его упаковке.

## 2.5 Использование стеклянной посуды

Отсутствие должной аккуратности в обращении со стеклянной посудой может привести к появлению сколов, трещин, серьезных царапин; посуда также может разбиться.

- Не проливайте на стеклянную посуду холодную воду или другие жидкости, поскольку резкое изменение температуры может привести к ее разрушению. Битое стекло трудно обнаружить; оно также может отличаться исключительной остротой.
- Не ставьте горячую стеклянную посуду на влажные или холодные поверхности, непосредственно на столешницу или на металлические поверхности или в кухонную раковину; также не следует брать за горячую стеклянную посуду мокрой тряпкой.
- Не используйте и не пытайтесь склеить стеклянную посуду со сколами, трещинами или серьезными царапинами.
- Не допускайте падения и резкого опускания стеклянной посуды на твердые предметы, а также не стучите по ней кухонными принадлежностями.
- Не нагревайте пустую или почти пустую стеклянную посуду в микроволновой печи и не допускайте перегрева в стеклянной посуде, используемой в микроволновой печи, растительного или сливочного масла (выбирайте минимально допустимое время приготовления).

Если стеклянная посуда горячая, дайте ей остыть на охлаждающей решетке, прихватке или сухой тряпке. Прежде чем мыть стеклянную посуду или использовать ее для охлаждения или замораживания продуктов убедитесь, что она достаточно остыла. Не беритесь за горячую стеклянную посуду (включая посуду с силиконизированными поверхностями) без сухих прихваток.

Не допускайте ненадлежащего использования в микроволновой печи (например, не запускайте прибор, если помещенное внутрь содержимое отсутствует или слишком мало).

## 2.6 Внутреннее освещение



### **ВНИМАНИЕ!**

Существует опасность поражения электрическим током.

- О лампах внутри прибора и лампах, продаваемых отдельно в качестве запасных частей: данные лампы рассчитаны на работу в бытовых приборах в исключительно сложных температурных, вибрационных и влажностных условиях или предназначены для передачи информации о рабочем состоянии прибора. Они не предназначены для использования в других приборах и не подходят для освещения бытовых помещений.
- Используйте только лампы той же спецификации.

## 2.7 Сервис

- Для ремонта прибора обратитесь в авторизованный сервисный центр.
- Применяйте только оригинальные запасные части.

## 2.8 Утилизация



### **ВНИМАНИЕ!**

Существует опасность травмы или удушья.

- Для получения информации о том, как надлежит утилизировать данный прибор, обратитесь к продавцу, уполномоченному изготовителем лицу или к местному оператору по обращению с твёрдыми бытовыми отходами.
- Отключите прибор от сети электропитания.
- Обрежьте кабель электропитания как можно ближе к прибору и утилизируйте его.
- Удалите защелку дверцы, чтобы дети или домашние животные не оказались заблокированными в приборе.

## 3. ОПИСАНИЕ ПРИБОРА

### 3.1 Общий обзор

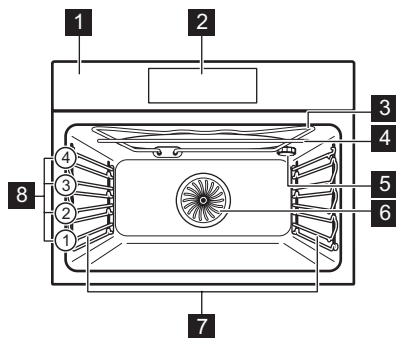

- 1** Панель управления
- 2** Дисплей
- 3** Нагревательный элемент
- 4** Генератор микроволн
- 5** Лампа освещения
- 6** Вентилятор
- 7** Съёмная опора противня
- 8** Положения противня

### 3.2 Аксессуары

#### Решетка

Для использования с посудой, формами для выпечки, а также при приготовлении жаркого.

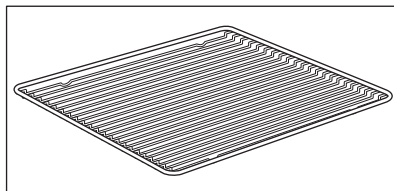

#### Эмалированный противень

Для приготовления кондитерских изделий и печенья.

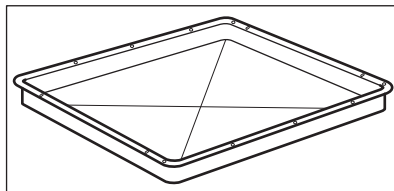

## Стеклоанное основание микроволновой печи

Приготовление продуктов в режиме микроволновой обработки.

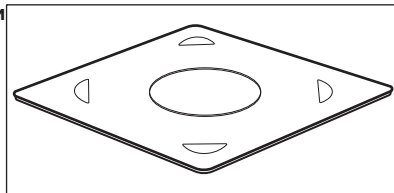

## 4. ВКЛЮЧЕНИЕ И ВЫКЛЮЧЕНИЕ.

### 4.1 Панель управления

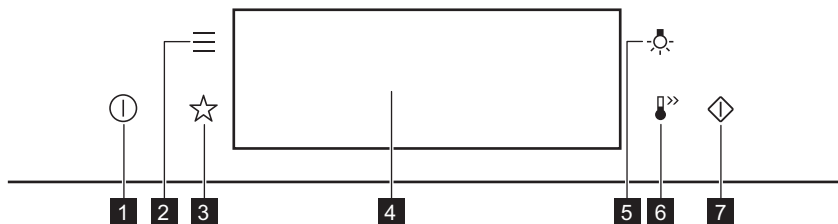



|          |                                 |  |
|----------|---------------------------------|--|
| <b>1</b> | ВКЛ / ВЫКЛ                      | Нажмите и удерживайте для включения и выключения духового шкафа. |
| <b>2</b> | Меню                            | Список режимов духового шкафа.                                   |
| <b>3</b> | Любимые программы               | Список любимых настроек.   |
| <b>4</b> | Дисплей                         | Отображение текущих настроек духового шкафа.                     |
| <b>5</b> | Выключатель лампы               | Включение и выключение лампы освещения.                          |
| <b>6</b> | Быстрый прогрев                 | Включение и выключение режима: Быстрый прогрев.                  |
| <b>7</b> | Быстрый пуск микроволновой печи | Включение режима микроволновой обработки (1000 Вт на 30 сек).    |

# ВКЛЮЧЕНИЕ И ВЫКЛЮЧЕНИЕ.

|  |   |   |
|--|---|---|
|  <p><b>Нажимайте кнопку</b></p> |  <p><b>Переместите</b></p> |  <p><b>Нажмите и удерживайте</b></p> |
| <p>Коснитесь поверхности кончиком пальца.</p>  | <p>Проведите кончиком пальца по поверхности.</p>  | <p>Коснитесь поверхности и удерживайте 3 секунды.</p>   |

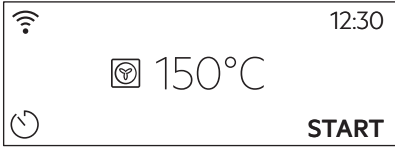
## 4.2 Дисплей

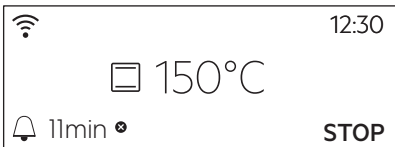
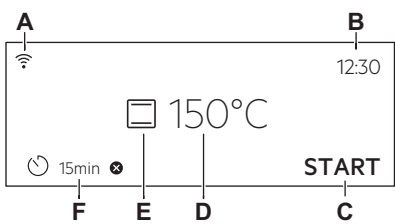
|   |   |
|---|---|
|    | <p>После включения на дисплей выводится главный экран с режимом нагрева и заданной по умолчанию температурой.</p>   |
|    | <p>Если не воспользоваться духовым шкафом в течение 2 минут, дисплей переходит в режим ожидания.</p>  |
|   | <p>В ходе приготовления на дисплей выводятся заданные функции и другие доступные опции.</p>   |
|  | <p>Дисплей с максимальным набором функций.</p> <ul style="list-style-type: none"> <li>A. Wi-Fi</li> <li>B. Установка Времени Суток</li> <li>C. ПУСК/СТОП</li> <li>D. Температура / Таймер микроволновой печи</li> <li>E. Режимы нагрева</li> <li>F. Таймер</li> </ul> |

### Индикаторы, отображаемые на дисплее

Основные индикаторы – навигация по дисплею.

# ПЕРЕД ПЕРВЫМ ИСПОЛЬЗОВАНИЕМ

|   |   |  |   |
|---|---|--|---|
| <p style="text-align: center;"><b>OK</b></p> <p>Подтверждение выбора / параметра настройки.</p>   | <p style="text-align: center;">&lt;</p> <p>Возврат на один уровень в меню.</p>  | <p style="text-align: center;">↶</p> <p>Отмена последнего действия.</p>  | <p style="text-align: center;"></p> <p>Включение и выключение опций.</p> |
| <p><b>Индикаторы функции Звуковой сигнал.</b> — по истечении установленного времени приготовления раздается звуковой сигнал.</p>                                  |   |  |   |
| <p style="text-align: center;"></p> <p>Функция включена.</p>                     | <p style="text-align: center;"></p> <p>Функция включена. Приготовление автоматически прекращается.</p> | <p style="text-align: center;"></p> <p>Звуковая сигнализация отключена.</p> |   |
| <p><b>Индикаторы таймеров</b></p>   |   |  |   |
| <p style="text-align: center;"></p> <p>Установка функции: Отложенный запуск.</p> | <p style="text-align: center;"></p> <p>Отмена настройки.</p>   |  |   |
| <p><b>Индикатор Wi-Fi</b> — возможно подключение духового шкафа к сети Wi-Fi.</p>   |   |  |   |
| <p style="text-align: center;"></p> <p>Подключение к сети Wi-Fi выполнено.</p>   |   |  |   |



## 5. ПЕРЕД ПЕРВЫМ ИСПОЛЬЗОВАНИЕМ



### ВНИМАНИЕ!

См. главы, содержащие Сведения по технике безопасности.

### 5.1 Первая чистка

|  |  |  |
|--|--|--|
| <p style="text-align: center;"></p> | <p style="text-align: center;"></p>                         | <p style="text-align: center;"></p> |
| <p style="text-align: center;"><b>Шаг 1</b></p>  | <p style="text-align: center;"><b>Шаг 2</b></p>  | <p style="text-align: center;"><b>Шаг 3</b></p>  |
| <p>Извлеките все принадлежности и съемные направляющие для противней из духового шкафа.</p>                            | <p>Используйте мягкую ткань, смоченную в теплой воде с добавлением мягкого моющего средства, для очистки духового шкафа и принадлежностей.</p> | <p>Поместите в духовой шкаф все принадлежности и установите съемные направляющие для противней.</p>                    |



## 5.2 Первое подключение

После первого подключения на дисплее отображается приветственное сообщение. Необходимо настроить: Выбрать Язык, Яркость дисплея, Тоны Кнопок, Громкость сигнала, Установка Времени Суток.

## 5.3 Беспроводное соединение

Для подключения духового шкафа требуется:

- Беспроводная сеть с подключением к Интернету.
- Мобильное устройство, подключенное к беспроводной сети.

|              |   |
|--------------|---|
| <b>Шаг 1</b> | Загрузите мобильное приложение My Electrolux Kitchen, а затем следуйте приводимым в нем указаниям.                            |
| <b>Шаг 2</b> | Включите духовой шкаф.  |
| <b>Шаг 3</b> | Нажмите:  . Выберите: Настройки/Подключения. |
| <b>Шаг 4</b> | Сдвиньте или нажмите  для включения. Wi-Fi.  |
| <b>Шаг 5</b> | В течение 90 секунд будет запущен модуль беспроводной связи духового шкафа.   |

Срежьте путь!



|                |                                      |                         |
|----------------|--------------------------------------|-------------------------|
| Частота        | 2,4 ГГц WLAN                         | 5 ГГц WLAN              |
|                | 2400–2483,5 МГц                      | 5150–5350 МГц           |
| Протокол       | IEEE 802.11b DSSS,<br>802.11g/n OFDM | IEEE 802.11 a/n OFDM    |
| Макс. мощность | ЭИИМ < 20 дБм (100 мВт)              | ЭИИМ < 23 дБм (200 мВт) |
| Модуль Wi-Fi   | NIU5-50                              |                         |

|                   |                 |
|-------------------|-----------------|
| Частота Bluetooth | 2400–2483,5 МГц |
| Протокол          | LE: DSSS        |



|                |                        |
|----------------|------------------------|
| Макс. мощность | ЭИИМ < 4 Дбм (2,5 мВт) |
|----------------|------------------------|

Государства-члены ЕС, подпадающие под действие Директивы 2014/53/EU: Бельгия, Болгария, Чешская Республика, Дания, Германия, Эстония, Ирландия, Греция, Испания, Хорватия, Италия, Кипр, Латвия, Литва, Люксембург, Венгрия, Мальта, Нидерланды, Австрия, Польша, Португалия, Румыния, Словения, Словакия, Финляндия, Швеция, Норвегия, Швейцария, Великобритания, Турция.

## 5.4 Лицензия на программное обеспечение

Программное обеспечение данного прибора содержит компоненты, разработанные на основе программного обеспечения с открытым исходным кодом. Electrolux с благодарностью отмечает вклад сообществ разработчиков свободного ПО в разработку проекта.

Чтобы получить доступ к исходному коду этих компонентов, основанных на свободном ПО с открытым исходным кодом, условия лицензии которых требуют публикации, и чтобы просмотреть полную информацию об авторском праве и применимых условиях лицензии, посетите: <http://electrolux.opensoftwarerepository.com> (папка NIU5).

## 6. ЕЖЕДНЕВНОЕ ИСПОЛЬЗОВАНИЕ



### ВНИМАНИЕ!

См. главы, содержащие Сведения по технике безопасности.

### 6.1 Способ настройки: Режимы нагрева

|   |  |
|---|--|
| <b>Шаг 1</b>  | Включите духовой шкаф. На дисплее отобразится режим нагрева по умолчанию.          |
| <b>Шаг 2</b>  | Для входа в подменю нажмите символ режима нагрева.                                 |
| <b>Шаг 3</b>  | Выберите режим нагрева и нажмите: <b>OK</b> . На дисплее отображается температура. |
| <b>Шаг 4</b>  | Установ: температура. Нажмите <b>OK</b> .  |
| <b>Шаг 5</b>  | Нажмите: <b>START</b> .  |
| Для выключения режима нагрева нажмите <b>STOP</b> . |  |
| <b>Шаг 6</b>  | Выключите духовой шкаф.  |

Пробуйте!

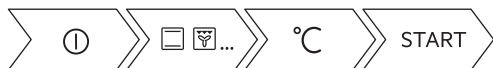

## 6.2 Способ настройки: Режимы нагрева микроволнами

|  |   |
|--|---|
| <b>Шаг 1</b>                           | Извлеките все принадлежности и включите духовой шкаф. Вставьте стеклянное основание микроволновой печи.               |
| <b>Шаг 2</b>                           | Для входа в подменю нажмите символ режима нагрева.  |
| <b>Шаг 3</b>                           | Выберите режим нагрева для микроволновой обработки и нажмите: <b>OK</b> . На дисплее отображается мощность микроволн. |
| <b>Шаг 4</b>                           | Настройка: мощность микроволн. Нажмите <b>OK</b> .  |
| <b>Шаг 5</b>                           | Нажмите: <b>START</b> .   |
| STOP - нажмите для выключения функции. |   |
| <b>Шаг 6</b>                           | Выключите духовой шкаф.   |

Максимальная продолжительность функций микроволновой обработки зависит от мощности микроволн.

| МОЩНОСТЬ МИКРОВОЛН | МАКСИМАЛЬНОЕ ВРЕМЯ |
|--------------------|--------------------|
| 100–600 Вт         | 90 минут           |
| Более 600 Вт       | 7 минут            |

**i** Открывание дверцы приводит к остановке работы функции. Чтобы начать, нажмите кнопку **OK**.

Пробуйте!



## 6.3 Применение: Быстрый пуск микроволновой печи



|  |   |                             |
|--|---|-----------------------------|
| <b>Пункт 1</b>   | Нажмите и удерживайте  . Микроволновая обработка будет продолжаться 30 секунд. |                             |
| <b>Пункт 2</b>   | Увеличение времени приготовления.   |                             |
|  | Для перехода в настройки времени нажмите текущее значение времени. Установка времени приготовления.   | Нажмите <b>+30 секунд</b> . |
| Быстрый пуск микроволновой печи позволяет в любой момент включить режим микроволновой обработки. |   |                             |

## 6.4 Способ настройки: Помощь в Приготовлении

Для каждого блюда в данном подменю предусмотрена рекомендованная функция и температура. Эти время и температуру можно изменить.

Для ряда блюд также можно выбрать метод приготовления:

- По весу







|              |  |
|--------------|--|
| <b>Шаг 1</b> | Включите духовой шкаф.   |
| <b>Шаг 2</b> | Нажмите  .                                  |
| <b>Шаг 3</b> | Нажмите  . Введите: Помощь в Приготовлении. |
| <b>Шаг 4</b> | Выберите тип блюда или продукта.   |
| <b>Шаг 5</b> | Нажмите: START .   |

Срежьте путь!











## 6.5 Режимы нагрева

## СТАНДАРТНЫЕ

| Режим нагрева   | Применение   |
|---|--|
| <br>Гриль                      | Приготовление на гриле тонких продуктов и тостов.  |
| <br>Турбо-гриль                | Жарка крупных кусков мяса или птицы с костями на одном уровне. Приготовление gratenov и обжаривание.   |
| <br>Горячий воздух             | Одновременное выпекание максимум на двух уровнях духового шкафа, а также подсушивание продуктов. Установите температуру на 20–40 °C ниже, чем для режима Традиционное приготовление. |
| <br>Замороженные продукты      | Приготовление полуфабрикатов (например, картофеля фри, картофеля по-деревенски или спринг-роллов) с образованием хрустящей корочки.  |
| <br>Традиционное приготовление | Для выпекания и жарки продуктов на одном уровне.   |
| <br>Пицца                     | Выпечка пиццы. Интенсивное подрумянивание и хрустящая нижняя корочка.  |
| <br>Нижний нагрев            | Выпекание пирогов с хрустящей нижней корочкой и консервирование продуктов.   |

## ОСОБЫЕ

| Режим нагрева  | Применение   |
|--|--|
| <br>Консервирование | Консервирование овощей (например, маринованных огурцов). |

| Режим нагрева  | Применение  |
|--|---|
| <br><b>Высушивание</b>                      | Высушивание нарезанных ломтиками фруктов, овощей и грибов.  |
| <br><b>Подогрев тарелок</b>                 | Предварительный подогрев тарелок перед подачей на стол.   |
| <br><b>Подготовка теста</b>                 | Ускорение поднятия дрожжевого теста. Не допускает высыхания теста и сохраняет его эластичность.   |
| <br><b>Гратен</b>                           | Для таких блюд, как лазанья или картофельная запеканка. Приготовление гратенов и обжаривание.   |
| <br><b>Низкотемпературное приготовление</b> | Приготовление нежного и сочного жаркого.  |
| <br><b>Поддержание тепла</b>                | Сохранение пищи в теплом состоянии.   |
| <br><b>Хлеб</b>                           | Используйте данную функцию для приготовления хлеба и булочек, как у очень хороших профессионалов, с блестящей и румяной хрустящей корочкой. |

## МИКРОВОЛНЫ

| Режим нагрева  | Применение  |
|--|---|
| <br><b>Микроволны</b> | Подогрев, приготовление, диапазон мощности: 100–1000 Вт |

# ЕЖЕДНЕВНОЕ ИСПОЛЬЗОВАНИЕ

| Режим нагрева  | Применение  |
|--|---|
| <br>Размораживание                          | Размораживание мяса, рыбы, тортов, диапазон мощности: 100–200 Вт  |
| <br>Разогрев                                | Подогрев готовых блюд и деликатных продуктов, диапазон мощности: 300–700 Вт                                   |
| <br>Жидкость                                | Подогрев напитков и супов, диапазон мощности: 800–1000 Вт   |
| <br>Горячий воздух + микроволны             | Выпекание на одном уровне духового. Функция с повышением мощности MW.   |
| <br>Традиционное приготовление + микроволны | Выпекание и жарка продуктов на одном уровне. Функция с повышением мощности MW.                                |
| <br>Гриль + микроволны                      | Для быстрого приготовления продуктов и одновременного их подрумянивания. Функция с повышением мощности MW.    |
| <br>Турбогриль + Микроволны               | Жарка крупных кусков мяса на вертеле. Приготовление гратенов и обжаривание. Функция с повышением мощности MW. |

## 7. ФУНКЦИИ ЧАСОВ

### 7.1 Описание функций часов

| Часы                   | Применение   |
|------------------------|--|
| Время приготовления    | Установка продолжительности приготовления. Максимум 23 ч 59 мин.<br>Максимальное значение для комбинированных функций (микроволновая обработка + стандартная работа) составляет 119 минут 59 секунд. |
| Завершить действие     | Выбор действия по окончании работы таймера.  |
| Отложенный запуск      | Отсрочка времени начала и/или окончания приготовления.   |
| Коррекция времени      | Увеличение заданного времени приготовления.  |
| Напоминание            | Установка обратного отсчета. Максимум 23 ч 59 мин. Данная функция не влияет на работу духового шкафа.  |
| Таймер прямого отсчета | Контроль времени работы функции. Таймер прямого отсчета — можно включить и выключить.  |

Завершить действие и Отложенный запуск недоступны, если выбран один из режимов микроволновой обработки.

### 7.2 Способ настройки: Функции часов

| Настройка часов |                                  |
|-----------------|----------------------------------|
| Шаг 1           | Нажмите Установка Времени Суток. |
| Шаг 2           | Установите время. Нажмите ОК.    |

| Установка времени приготовления |   |
|---------------------------------|---|
| Шаг 1                           | Выберите режим нагрева и задайте температуру.   |
| Шаг 2                           | Нажмите  . |
| Шаг 3                           | Установите время. Нажмите ОК.   |

Пробуйте!



| Выбор опции окончания приготовления |   |
|-------------------------------------|---|
| Шаг 1                               | Выберите режим нагрева и задайте температуру.   |
| Шаг 2                               | Нажмите  . |
| Шаг 3                               | Задайте время приготовления.  |
| Шаг 4                               | Нажмите: ● ● ● .  |
| Шаг 5                               | Нажмите: Завершить действие.  |
| Шаг 6                               | Выберите требуемое значения параметра: Завершить действие.                                  |
| Шаг 7                               | Нажмите: ОК. Повторяйте данное действие, пока на дисплее не отобразится главный экран.      |

| Установка отложенного запуска приготовления |  |
|---|--|
| Шаг 1                                       | Выберите режим нагрева и задайте температуру.  |
| Шаг 2                                       | Нажмите  . |
| Шаг 3                                       | Задайте время приготовления.   |
| Шаг 4                                       | Нажмите: ● ● ● .   |
| Шаг 5                                       | Нажмите: Отложенный запуск.  |
| Шаг 6                                       | Выберите требуемое значение.   |
| Шаг 7                                       | Нажмите: ОК. Повторяйте данное действие, пока на дисплее не отобразится главный экран.       |



## Увеличение заданного времени приготовления

Если до окончания времени приготовления остается 10 %, а блюдо не выглядит готовым, можно увеличить время приготовления. Также можно изменить режим нагрева.

Для увеличения времени приготовления нажмите значок **+1min**.

## Изменение настроек таймера

**Шаг 1** Нажмите .

**Шаг 2** Задайте значение таймера.

**Шаг 3** Нажмите **OK**.

Заданное время можно изменить во время приготовления в любой момент.

## 8. ПРИМЕНЕНИЕ: АКСЕССУАРЫ

### 8.1 Установка принадлежностей

Используйте только подходящую посуду и материалы. См. главу «Указания и рекомендации», раздел «Подходящая для микроволновой обработки кухонная посуда и материалы».

Небольшой выступ наверху повышает безопасность. Выступы также служат защитой от опрокидывания. Высокий ободок по периметру решетки служит для предотвращения соскальзывания посуды с решетки.

#### Решетка:

Вставьте решетку между направляющими, убедившись, что опоры смотрят вниз.

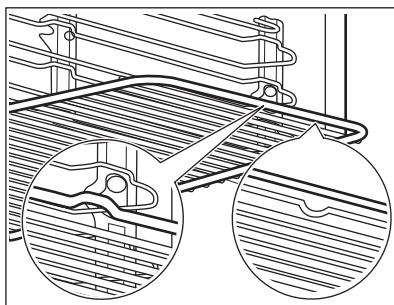

# ДОПОЛНИТЕЛЬНЫЕ ФУНКЦИИ

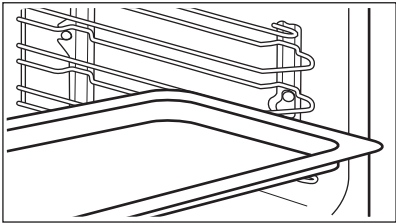
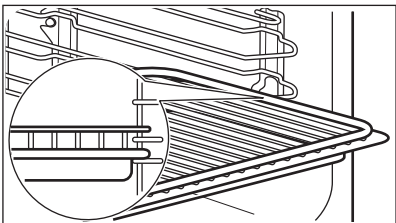
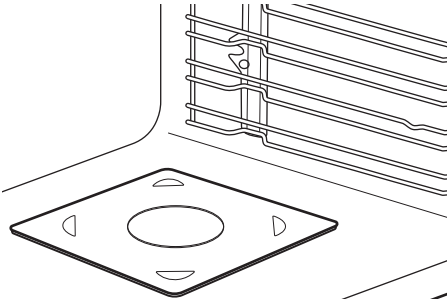

|  |   |
|--|---|
| <p><b>Эмалированный противень:</b><br/>Вставьте противень между направляющими планками духового шкафа.</p>   |    |
| <p><b>Решетка, Эмалированный противень:</b><br/>Вставьте противень между направляющими для противня и решеткой на направляющих выше.</p>   |    |
| <p><b>Стеклоанное основание микроволно-вой печи:</b><br/>Используйте стеклоанное основание для микроволновой обработки только в режиме микроволновой обработки. Она не подходит для комбинированного режима микроволновой обработки (например, для гриля с помощью микроволн). Уложите данный аксессуар на дно внутренней камеры.<br/>Продукты при микроволновой обработке можно ставить непосредственно на стеклоанное основание.</p> |  |

## 9. ДОПОЛНИТЕЛЬНЫЕ ФУНКЦИИ

### 9.1 Сохранение: Любимые программы



В памяти прибора можно сохранить избранные настройки, например: режим нагрева, время приготовления, температуру или функцию очистки. В памяти прибора можно сохранить три избранные настройки.

|              |   |
|--------------|---|
| <b>Шаг 1</b> | Включите духовой шкаф.  |
| <b>Шаг 2</b> | Выберите необходимую настройку.   |
| <b>Шаг 3</b> | Нажмите:  . Выберите: Любимые программы. |

|  |  |
|--|--|
| <b>Шаг 4</b>   | Выберите: Сохранить текущие настройки.   |
| <b>Шаг 5</b>   | Нажмите <b>+</b> , чтобы добавить настройку в список: Любимые программы. Нажмите <b>OK</b> . |
| <p> — нажмите для сброса настройки.</p> <p> — нажмите для отмены выбора настройки.</p> |  |



## 9.2 Блокировка кнопок

Эта функция предотвращает случайное изменение режима нагрева.

|  |   |
|--|---|
| <b>Шаг 1</b>                             | Включите духовой шкаф.  |
| <b>Шаг 2</b>                             | Настройка режима нагрева.   |
| <b>Шаг 3</b>                             |   — нажмите одновременно, чтобы включить эту функцию. |
| Чтобы включить функцию, повторите шаг 3. |   |

## 9.3 Автоматическое отключение

В целях безопасности духовой шкаф выключается через определенное время в случае, если какой-либо режим нагрева продолжает выполняться, а изменения каких-либо настроек пользователем не производится.

|  (°C) |  (час) |
|---|--|
| 30 - 115  | 12.5   |
| 120 - 195   | 8.5  |
| 200 - 230   | 5.5  |

Автоматическое выключение не работает со следующими функциями: , , , . Освещение, Окончание, Низкотемпературное приготовление.

## 9.4 Вентилятор охлаждения

Во время работы духового шкафа вентилятор автоматически включается, чтобы охлаждать поверхности духового шкафа. При выключении духового шкафа вентилятор продолжает работать до тех пор, пока прибор не остынет.

## 10. ПОЛЕЗНЫЕ СОВЕТЫ

### 10.1 Рекомендации по приготовлению



Приведенные в таблицах значения температуры и времени приготовления являются ориентировочными. Они зависят от рецепта, а также от качества и количества используемых ингредиентов.

Ваш духовой шкаф может отличаться характером приготовления выпечки и жаркого от предыдущего. В таблицах ниже приводятся рекомендуемые настройки температуры, времени приготовления и положения противней для определенных видов продуктов.

Если найти установки для конкретного рецепта не удается, поищите похожий рецепт.

Более подробные рекомендации по приготовлению вы найдете в таблицах приготовления пищи на нашем вебсайте. Для выбора книги рецептов проверьте код PNC на табличке с техническими данными на передней рамке внутренней камеры духового шкафа.

### 10.2 Рекомендации по использованию микроволн

#### Давайте готовить!

Выложите продукты на стеклянное основание для микроволновой обработки, установленное на дне внутренней камеры.

Выложите продукты на стеклянное основание для микроволновой обработки, установленное на дне внутренней камеры.

Переворачивайте или перемешивайте продукты по истечении половины времени приготовления или размораживания.

Время от времени помешивайте жидкие блюда.

Перемешивайте пищу перед подачей к столу.

Во время приготовления и разогрева накрывайте пищу.

При нагреве напитков для улучшения распределения тепла положите в бутылку или стакан подходящую для микроволновой печи ложку.

Поместите продукты в духовой шкаф без упаковки. Готовые блюда можно помещать в духовой шкаф в упаковке только если упаковка пригодна для использования в микроволновой печи (см. сведения на упаковке).



#### Приготовление в микроволновой печи

Накрывайте продукты в ходе приготовления. Если требуется создать корочку, готовьте, не накрывая.

Не перегревайте блюда, устанавливая слишком высокую мощность и время. Продукты могут потерять влагу, сгореть или стать причиной пожара.

Не используйте духовой шкаф для приготовления яиц в скорлупе и моллюсков/улиток, так как они могут взрываться. Перед разогревом протыкайте желтки в яичнице.

Перед приготовлением сделайте в коже или кожеure продуктов несколько отверстий.

Нарезайте овощи на кусочки сходного размера.

После выключения духового шкафа выньте продукты и оставьте на несколько минут для равномерного распределения тепла.



#### Размораживание в микроволновой печи

Положите замороженный неразвернутый продукт в небольшой перевернутой тарелке в контейнер, на поднос для размораживания или в пластиковое сито, чтобы образующаяся при размораживании жидкость могла свободно стекать.

Извлекайте из прибора разморожившиеся продукты.

Для приготовления овощей и фруктов без предварительного размораживания можно задать более высокую мощность микроволновой обработки.



## 10.3 Кухонная посуда и материалы, подходящие для использования в микроволновой печи

Для приготовления с микроволнами используйте только подходящую посуду и материалы. Воспользуйтесь для справки таблицей ниже.

Перед использованием кухонной посуды/материалов сверяйтесь с их спецификацией.

| Посуда/материал  |  |  |  |
|--|---|---|--|
| Огнеупорное стекло и фарфор без металлических примесей, например, жаростойкое стекло.                                | ✓   | ✓   | ✓  |
| Нежаростойкое стекло и изделия из фарфора без декоративного покрытия из серебра, золота, платины или других металлов | ✓   | ✗   | ✗  |
| Стекло и витрокерамика из огнестойкого/морозостойкого материала  | ✓   | ✓   | ✓  |
| Жаростойкая керамика и фаянс без элементов из кварца или металла, а также без металлосодержащей глазури              | ✓   | ✓   | ✓  |
| Изделия из керамики, фарфора и фаянса с неглазурованным дном или маленькими отверстиями, например, на ручках         | ✗   | ✗   | ✗  |
| Жаростойкий пластик, выдерживающий температуру до 200 °C   | ✓   | ✓   | ✗  |
| Картон, бумага   | ✓   | ✗   | ✗  |

# ПОЛЕЗНЫЕ СОВЕТЫ

| Посуда/материал  |  |  |  |
|--|---|---|--|
| Пищевая пленка   | ✓   | ✗   | ✗  |
| Пленка для микроволновой печи  | ✓   | ✓   | ✗  |
| Посуда для жарки из металла, например, эмалированная, чугунная               | ✗   | ✗   | ✗  |
| Формы для выпечки, черные лакированные или с силиконовым покрытием           | ✗   | ✗   | ✗  |
| Эмалированный противень  | ✗   | ✗   | ✗  |
| Решетка  | ✗   | ✗   | ✓  |
| Стеклоанное основание микроволновой печи                                     | ✓   | ✓   | ✗  |
| Посуда для использования в микроволновой печи, например, сковороды Crisp pan | ✗   | ✓   | ✗  |





## 10.4 Рекомендованные уровни мощности для различных видов продуктов

Данные, приведенные в таблице, предназначены исключительно для ознакомления.

| 700–1000 Вт   |  |   |
|---|--|---|
| <br>Приготовление овощей | <br>Обжаривание в начале процесса приготовления | <br>Подогрев жидкостей |

| 500–600 Вт   |  |   |  |
|--|--|---|--|
| <br>Приготовление яиц | <br>Приготовление на медленном огне | <br>Подогрев порционных блюд | <br>Размораживание и разогрев замороженных блюд |





| 300–400 Вт  |   |  |  |  |
|---|---|--|--|--|
| <br>Растапливание сыра, шоколада, сливочного масла | <br>Варка риса | <br>Подогрев детского питания | <br>Приготовление / Разогрев деликатных продуктов | <br>Непрерывное приготовление |

| 100–200 Вт  |  |  |   |
|---|--|--|---|
| <br>Размораживание хлеба | <br>Размораживание фруктов и пирожных | <br>Размораживание сыра, сливок, сливочного масла | <br>Размораживание мяса, птицы |

## 10.5 Таблицы приготовления для тестирующих организаций.





### Информация для испытательных организаций

Испытания согласно IEC 60705.







| Используйте решетку, если не указано иное. |  |   |   |  |   |
|--|--|---|---|--|---|
| ФУНКЦИЯ МИКРОВОЛНОВОЙ ПЕЧИ                 | <br>POWER<br>(Вт) | <br>(кг) |  | <br>(мин) |  |
| Бисквитный пирог                           | 600  | 0.475   | Нижн.   | 7 - 9  | По прошествии половины времени приготовления поверните емкость на 1/4.              |

# ПОЛЕЗНЫЕ СОВЕТЫ

Используйте решетку, если не указано иное.







| ФУНКЦИЯ МИКРОВОЛНОВОЙ ПЕЧИ | <br>(Вт) | <br>(кг) |  | <br>(мин) |  |
|----------------------------|---|---|---|--|---|
| Мясной рулет               | 400   | 0.9   | 2   | 25 - 32  | По прошествии половины времени приготовления поверните емкость на 1/4.            |
| Нежный омлет               | 500   | 1   | Нижн.   | 18   | -   |
| Размораживание мяса        | 200   | 0.5   | Нижн.   | 7 - 8  | По истечении половины времени приготовления переверните мясо.                     |

Воспользуйтесь решеткой.

| КОМБИНИРОВАННЫЙ РЕЖИМ С МИКРОВОЛНАМИ |  | <br>(Вт) | <br>(°C) |  | <br>(мин) |  |
|--------------------------------------|---|---|---|---|--|---|
| Пирог, 0,7 кг                        | Традиционное приготовление + микроволны   | 100   | 200   | 2   | 23 - 27  | По прошествии половины времени приготовления поверните емкость на 1/4.            |
| Картофельная запеканка, 1,1 кг       | Горячий воздух + микроволны   | 300   | 180   | 2   | 38 - 42  | По прошествии половины времени приготовления поверните емкость на 1/4.            |



Воспользуйтесь решеткой.

| КОМБИ-НИРОВАНЫЙ РЕЖИМ С МИКРОВОЛНАМИ |  | <br>POWER<br>(Вт) | <br>(°C) |  | <br>(мин) |                       |
|--------------------------------------|---|--|---|---|--|--|
| Цыпленок, 1,1 кг                     | Турбогриль + Микроволны   | 400  | 230   | 1   | 35 - 40  | Поместите мясо в круглую стеклянную емкость и переверните по истечении половины времени приготовления. |



## 11. УХОД И ОЧИСТКА



### ВНИМАНИЕ!

См. главы, содержащие Сведения по технике безопасности.

### 11.1 Примечание относительно очистки

|  |   |
|--|---|
| <br><b>Чистящие средства</b>         | Переднюю часть прибора протирайте мягкой тканью, смоченной в теплой воде с мягким моющим средством.   |
|  | Для чистки металлических поверхностей используйте чистящее средство.  |
|  | Очищайте пятна мягким моющим средством.   |
| <br><b>Ежедневное использование</b> | Внутреннюю камеру необходимо мыть после каждого использования. Накопление жира или других отложений может привести к возгоранию. Тщательно очищайте верх внутренней камеры от остатков пищи и жира. |
|  | Не держите продукты в микроволновой печи дольше 20 минут. После каждого использования вытирайте камеру насухо мягкой тряпкой.   |

|   |  |
|---|--|
|  | <p>После каждого использования все аксессуары микроволновой печи следует очистить и просушить. Используйте для этого мягкую тряпку, смоченную в теплой воде с мягким моющим средством. Не мойте аксессуары в посудомоечной машине.</p> |
| <p><b>Аксессуары</b></p>  | <p>Не используйте для мытья аксессуаров с антипригарным покрытием абразивные чистящие средства или предметы с острыми краями.</p>  |

## 11.2 Снятие направляющих для противней

Для очистки духового шкафа извлеките направляющие для противней.

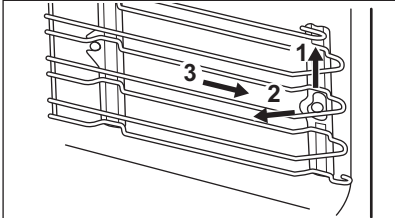
|  |   |   |
|--|---|---|
| <p><b>Пункт 1</b></p>  | <p>Выключите духовой шкаф и дайте ему остыть.</p>   |   |
| <p><b>Пункт 2</b></p>  | <p>Осторожно приподнимите направляющие для противней вверх и снимите их с переднего держателя.</p>  |  |
| <p><b>Пункт 3</b></p>  | <p>Потяните переднюю часть направляющей для противня в сторону, противоположную боковой стенке.</p> |   |
| <p><b>Пункт 4</b></p>  | <p>Потяните направляющие на себя и снимите их с задних держателей.</p>                              |   |
| <p>Установка направляющих для противней производится в обратном порядке.</p> |   |   |

## 11.3 Замена лампы освещения



### **ВНИМАНИЕ!**

Существует опасность поражения электрическим током.  
Лампа может быть горячей.

Всегда держите галогеновую лампу в перчатках или тканью, чтобы не оставить на лампе жировые следы, которые могут выгореть и оставить пятна.

| <p><b>Перед заменой лампы:</b></p>                                 |   |   |
|--|---|---|
| <p><b>Пункт 1</b></p>  | <p><b>Пункт 2</b></p>                                 | <p><b>Пункт 3</b></p>                           |
| <p>Выключите духовой шкаф. Дождитесь остывания духового шкафа.</p> | <p>Отключите духовой шкаф от сети электропитания.</p> | <p>Положите ткань на дно внутренней камеры.</p> |

## Верхняя лампа

|         |   |
|---------|---|
| Пункт 1 | Чтобы снять плафон, поверните его.  |
| Пункт 2 | Очистите стеклянный плафон от грязи.  |
| Пункт 3 | Замените лампу освещения духового шкафа на аналогичную, с жаростойкостью 300°C. |
| Пункт 4 | Установите стеклянный плафон на место.  |



## 12. ПОИСК И УСТРАНЕНИЕ НЕИСПРАВНОСТЕЙ









### ВНИМАНИЕ!

См. главы, содержащие Сведения по технике безопасности.

### 12.1 Что делать, если...

|  <b>Духовой шкаф не включается или не нагревается</b> |   |
|---|---|
|  <b>Возможная причина</b>                             |  <b>Способ устранения</b>  |
| Духовой шкаф не подключен к сети электропитания, или подключение выполнено неверно.   | Проверьте правильность подключения духового шкафа к сети электропитания.  |
| Не установлено время.   | Установите текущее время. Подробнее см. главу «Функции часов», раздел «Настройка функции» Функции часов.  |
| Дверца не закрыта как следует.  | Полностью закройте дверцу.  |
| Сработал предохранитель.  | Проверьте, не является ли предохранитель причиной неисправности. В случае повторного возникновения неисправности обратитесь к квалифицированному электрику. |
| Включена функция духового шкафа «Защита от детей».  | См. главу «Меню», подменю: Опции.   |



|  Компоненты |   |
|--|---|
|  Описание   |  Способ устранения |
| Лампа перегорела.  | Замените лампу. Подробнее см. главу «Уход и очистка», раздел «Замена лампы».                        |



|  неполадки, связанные с сигналом Wi-Fi                         |   |
|--|---|
|  Возможная причина  |  Способ устранения   |
| Проблема с сигналом беспроводной сети.   | Проверьте беспроводную сеть и роутер. Перезагрузите роутер.   |
| Был установлен новый роутер или были изменены его настройки.   | Выполните повторную настройку параметров духового шкафа и мобильного устройства, следуя инструкциям раздела «Беспроводное подключение» главы «Перед первым использованием». |
| Слабый уровень сигнала беспроводной сети.  | Переместите роутер как можно ближе к духовому шкафу.  |
| Во время работы микроволновой печи, расположенной рядом с духовым шкафом, возникают помехи, которые мешают передаче сигнала беспроводной сети. | Выключите микроволновую печь.   |

## 12.2 Управление: Коды ошибок



В случае ошибки программного обеспечения на дисплее отображается сообщение об ошибке.

В данном разделе вы найдете список неисправностей, с которыми вы сможете справиться самостоятельно.

|  Код и описание |  решение |
|--|---|
| F240, F439 - сенсоры дисплея не функционируют надлежащим образом.                                  | Очистите поверхность дисплея. Убедитесь, что на сенсорах не осталось грязи.                 |

|  Код и описание |  решение                               |
|---|---|
| F601 - проблемы с сигналом Wi-Fi.   | Проверьте подключение к сети. См. главу «Перед первым использованием», раздел «Беспроводное подключение».               |
| F604 - ошибка первого подключения к Wi-Fi.  | Выключите духовой шкаф и повторите попытку. См. главу «Перед первым использованием», раздел «Беспроводное подключение». |
| F908 - не удается установить соединение между панелью управления и духовым шкафом.              | Выключите и снова включите духовой шкаф.  |

Если одно из этих сообщений продолжает появляться на дисплее, это означает, что неисправная подсистема, возможно, была отключена. В таком случае обратитесь в магазин, в котором был куплен товар, или в авторизованный сервисный центр. В случае возникновения одной из этих неисправностей остальные функции духового шкафа продолжают работать как обычно.

|  Код и описание |  решение |
|---|---|
| F131 - превышение температуры датчика магнетрона.   | Выключите духовой шкаф и дайте ему остыть. Снова включите духовой шкаф.                   |
| F602, F603 - отсутствует подключение Wi-Fi.   | Выключите и снова включите духовой шкаф.  |

## 12.3 Данные о техническом обслуживании

Если самостоятельно справиться с проблемой не удается, обратитесь в магазин, в котором был приобретен прибор, или в авторизованный сервисный центр. Данные для сервисных центров находятся на табличке с техническими данными. Табличка с техническими данными находится на передней рамке камеры духового шкафа. Не удаляйте табличку с техническими данными из внутренней камеры духового шкафа.

| Рекомендуем записать их здесь: |       |
|--------------------------------|-------|
| Название модели (MOD.)         | ..... |
| Номер изделия (PNC)            | ..... |
| Серийный номер (S.N.)          | ..... |

## 13. ТЕХНИЧЕСКИЕ ДАННЫЕ

---

### 13.1 Технические данные

|            |            |
|------------|------------|
| Напряжение | 220-240 В  |
| Частота    | 50 - 60 Гц |

## 14. ЭНЕРГЕТИЧЕСКАЯ ЭФФЕКТИВНОСТЬ

---

### 14.1 Экономия электроэнергии



Духовой шкаф имеет функции для экономии электроэнергии во время приготовления.

Позаботьтесь о том, чтобы дверца во время работы духового шкафа была плотно закрыта. Во время приготовления не открывайте дверцу слишком часто. Следите за чистой уплотнителем дверцы и за тем, чтобы он был как следует закреплен на своем месте.

Для повышения энергосбережения используйте металлическую посуду (применимо только к использованию не в режиме СВЧ).

При возможности не производите предварительный разогрев духового шкафа перед приготовлением.

Во время приготовления нескольких блюд за раз сводите перерывы между выпечкой/ жаркой к минимуму.

#### **Приготовление с использованием вентилятора**

По возможности выбирайте функции приготовления, в которых используется вентилятор, чтобы сберечь электроэнергию.

#### **Остаточное тепло**

В ряде функций духового шкафа при использовании программ, для которых была выбрана опция «Продолжительность» или «Окончание», а время работы более 30 минут, нагревательные элементы автоматически выключаются немного раньше.

Вентилятор и лампа освещения продолжают работать. После выключения духового шкафа на дисплее отображается остаточное тепло. Это тепло можно использовать для поддержания блюд в теплом состоянии.

Если длительность приготовления превышает 30 минут, уменьшите температуру духового шкафа до минимальной за 3-10 минут до окончания приготовления.

Продолжится приготовление остаточного тепла внутри духового шкафа.

Используйте остаточное тепло для разогрева других блюд.

#### **Сохранение продуктов теплыми**

Для использования остаточного тепла для сохранения пищи в теплом состоянии выбирайте максимально низкое значение температуры и сохраняйте блюдо в тепле. На дисплее будет отображаться индикация остаточного тепла или текущая температура.

#### **Приготовление с выключенной лампой освещения**

Выключите лампу на время приготовления. Включайте ее только при необходимости.

## 15. СТРУКТУРА МЕНЮ

### 15.1 Меню

Нажмите , чтобы открыть Меню.

| Элемент меню           |             | Применение   |
|------------------------|-------------|--|
| Помощь в Приготовлении |             | Список автоматических программ.  |
| Любимые программы      |             | Список любимых настроек.   |
| Опции                  |             | Выбор настроек духового шкафа.   |
| Настройки              | Подключения | Настройка конфигурации сети.   |
|                        | Настройка   | Выбор настроек духового шкафа.   |
|                        | Сервис      | Отображение на дисплее версии и конфигурации программного обеспечения. |

### 15.2 Подменю для: Опции

| Подменю               | Применение  |
|-----------------------|---|
| Освещение             | Включение и выключение лампы освещения.   |
| Защита детей          | Эта функция предотвращает случайное включение духового шкафа. Если данная опция выбрана, при включении духового шкафа на дисплее появляется сообщение «Защита от детей». Чтобы воспользоваться духовым шкафом, введите буквы кода в алфавитном порядке. Доступ к таймеру, удаленному режиму и лампе возможен с помощью функции Защита от детей. |
| Быстрый прогрев       | Уменьшение времени разогрева. Данная функция доступна только в ряде режимов духового шкафа.   |
| Индикация времени     | Включение и выключение часов.   |
| Вид электронных часов | Изменение формата индикации времени.  |

## 15.3 Подменю для: Подключения

| Подменю                     | Описание   |
|-----------------------------|--|
| Wi-Fi                       | Включение и выключение функции Wi-Fi.  |
| Удаленное управление        | Включение и выключение дистанционного управления. Опция доступна только при включении: Wi-Fi.                      |
| Удаленная авт. эксплуатация | Автоматическое включение дистанционного управления после нажатия ПУСК. Опция доступна только при включении: Wi-Fi. |
| Сеть                        | Проверка состояния сети и уровня сигнала Wi-Fi.  |
| Забыть сеть                 | Отмена автоматического подключения духового шкафа к данной сети.   |

## 15.4 Подменю для: Настройка

| Подменю                 | Описание   |
|-------------------------|--|
| Выбрать Язык            | Выбор языка для духового шкафа.  |
| Яркость дисплея         | Выбор яркости дисплея.   |
| Тоны Кнопок             | Включение и выключение звукового сопровождения при нажатии сенсорных кнопок. Невозможно отключить звуковое сопровождение для: ①. |
| Громкость сигнала       | Выбор громкости тона кнопок и звуковых сигналов.   |
| Установка Времени Суток | Установка текущей даты и времени.  |

## 15.5 Подменю для: Сервис

| Подменю   | Описание                         |
|-----------|----------------------------------|
| Деморежим | Код включения / отключения: 2468 |







| Подменю                              | Описание                                    |
|--------------------------------------|---|
| Версия ПО (программного обеспечения) | Сведения о версии программного обеспечения. |
| Заводские Установки                  | Восстановление заводских установок          |

## 16. ПРОЩЕ ПРОСТОГО!



Перед первым использованием необходимо настроить:

|              |                 |             |                   |                         |
|--------------|-----------------|-------------|-------------------|-------------------------|
| Выбрать Язык | Яркость дисплея | Тоны Кнопок | Громкость сигнала | Установка Времени Суток |
|--------------|-----------------|-------------|-------------------|-------------------------|

Ознакомьтесь с основными значками на панели управления и на дисплее:

|   |   |  |  |   |              |
|---|---|--|--|---|--------------|
| <br>ВКЛ / ВЫКЛ | <br>Меню | <br>Любимые программы | <br>Wi-Fi | <br>Таймер | START / STOP |
|---|---|--|--|---|--------------|

Приступите к использованию духового шкафа



| Быстрый пуск              | Включите духовой шкаф и начните готовить, используя значения температуры и времени, заданные в данном режиме по умолчанию. | Шаг 1  | Шаг 2   | Шаг 3            |
|---------------------------|--|--|---|------------------|
|                           |  | Нажмите и удерживайте:    |  ... - выберите требуемую функцию. | Нажмите: START . |
| <b>Быстрое выключение</b> | Выключение духового шкафа в любое время независимо от содержимого экрана или выдаваемых сообщений.                         | Нажмите и удерживайте  до тех пор, пока духовой шкаф не выключится. |   |                  |

# ПРОЦЕ ПРОСТОГО!

## Приступите к использованию духового шкафа



|  |   |  |
|--|---|--|
| <b>Быстрый старт микроволновой обработки</b> | Запуск в любое время режима микроволновой обработки с установками по умолчанию: 30 сек/1000 Вт. | Нажмите:  |
|--|---|--|

## Начните приготовление

| Шаг 1  | Шаг 2  | Шаг 3   | Шаг 4                              | Шаг 5   |
|--|--|---|------------------------------------|---|
| <br>- нажмите для включения духового шкафа. |  ...<br>- выберите режим нагрева. | <br>— установите температуру . | OK<br>- нажмите для подтверждения. | START<br>- нажмите, чтобы начать приготовление. |

## Быстро освоите приготовление

Для быстрого приготовления блюд с настройками по умолчанию воспользуйтесь автоматическими программами:

| Помощь в Приготовлении | Шаг 1  | Шаг 2  | Шаг 3   | Шаг 4           |
|------------------------|--|--|---|-----------------|
|                        | Нажмите:  | Нажмите:  | Нажмите: <br>Помощь в Приготовлении. | Выберите блюдо. |

## При помощи функций быстрого выполнения задайте время приготовления.

|  |  |
|--|--|
| <b>Последний штрих 10%</b><br>Используйте функцию «Последний штрих 10%» для добавления времени, когда до окончания приготовления остается 10% времени. | Для увеличения времени приготовления нажмите значок <b>+1min</b> . |
|--|--|

## 17. ПРОБУЙТЕ!

Здесь показаны все полезные ярлыки. Вы также найдете их в соответствующих главах инструкции по эксплуатации.

### Беспроводное соединение



### Способ настройки: Режимы нагрева



### Способ настройки: Помощь в Приготовлении



### Способ настройки: Время приготовления





### Установка отсрочки начала и окончания приготовления



### Отмена установленного таймера



## 18. ОХРАНА ОКРУЖАЮЩЕЙ СРЕДЫ

Материалы с символом  следует сдавать на переработку. Положите упаковку в соответствующие контейнеры для сбора вторичного сырья. Принимая участие в переработке старого электробытового оборудования, Вы помогаете защитить окружающую среду и здоровье человека. Не выбрасывайте вместе с бытовыми отходами бытовую технику, помеченную символом . Прибор следует доставить в место раздельного накопления и сбора отходов потребления или в пункт сбора использованной бытовой техники для последующей утилизации.

Дата изготовления изделия указана в его серийном номере, где первая цифра номера соответствует последней цифре года изготовления, а вторая и третья цифры – порядковому номеру недели. Например, серийный номер 14512345 означает, что изделие изготовлено на сорок пятой неделе 2021 года.

Изготовитель: Electrolux Appliances AB, St. Göransgatan 143, 105 45 Stockholm, Швеция

Импортер и уполномоченная изготовителем организация:

ООО "Электролюкс Рус", Кожевнический проезд 1, 115114, Москва, тел.: 8-800-444-444-8

Изготовлено в Польше

## МИ ДУМАЄМО ПРО ВАС

Дякуємо, що придбали прилад Electrolux. Обраний вами виріб створено на основі багаторічного професійного досвіду та інновацій. Оригінальний і стильний — його сконструйовано з думкою про вас. Тому під час його використання ви можете бути впевнені в тому, що щоразу отримуватимете відмінні результати.

Ласкаво просимо до Electrolux.

Відвідайте наш веб-сайт, щоб:



Отримати поради з використання, брошури, інструкції з усунення несправностей, інформацію щодо сервісу та ремонту:

**[www.electrolux.com/support](http://www.electrolux.com/support)**



Зареєструвати свій продукт для кращого обслуговування:

**[www.registerelectrolux.com](http://www.registerelectrolux.com)**



Придбати аксесуари, витратні матеріали й оригінальні запчастини для вашого приладу:

**[www.electrolux.com/shop](http://www.electrolux.com/shop)**

## ДОПОМОГА КЛІЄНТАМ ТА ОБСЛУГОВУВАННЯ

Використовуйте лише оригінальні запасні частини.

Звертаючись до нашого авторизованого сервісного центру, необхідно мати таку інформацію: модель, номер виробу, серійний номер.

Інформацію можна знайти на табличці з технічними даними.

 Попередження / Важлива інформація про безпеку

 Загальна інформація та рекомендації

 Інформація щодо захисту навколишнього середовища

Може змінитися без оповіщення.

## ЗМІСТ

|   |           |   |           |
|---|-----------|---|-----------|
| <b>1. ІНФОРМАЦІЯ З ТЕХНІКИ БЕЗПЕКИ.....</b> | <b>46</b> | <b>3. ОПИС ВИРОБУ.....</b>                          | <b>54</b> |
| 1.1 Безпека дітей і вразливих осіб....      | 47        | 3.1 Загальний огляд.....                            | 54        |
| 1.2 Загальна безпека.....                   | 47        | 3.2 Аксесуари.....                                  | 54        |
| <b>2. ІНСТРУКЦІЇ З ТЕХНІКИ БЕЗПЕКИ.....</b> | <b>49</b> | <b>4. УВІМКНЕННЯ ТА ВИМКНЕННЯ ДУХОВОЇ ШАФИ.....</b> | <b>55</b> |
| 2.1 Встановлення.....                       | 49        | 4.1 Панель керування.....                           | 55        |
| 2.2 Підключення до електромережі..          | 50        | 4.2 Дисплей.....                                    | 56        |
| 2.3 Користування.....                       | 51        | <b>5. ПЕРЕД ПЕРШИМ ВИКОРИСТАННЯМ... 57</b>          |           |
| 2.4 Догляд і чищення.....                   | 52        | 5.1 Первинне очищення .....                         | 57        |
| 2.5 Використання скляного посуду... 52      |           | 5.2 Перше підключення.....                          | 58        |
| 2.6 Внутрішня підсвітка.....                | 53        | 5.3 Бездротове підключення.....                     | 58        |
| 2.7 Сервіс.....                             | 53        | 5.4 Ліцензії на програмне                           |           |
| 2.8 Утилізація.....                         | 53        | забезпечення.....                                   | 59        |

|   |           |   |           |
|---|-----------|---|-----------|
| <b>6. ЩОДЕННЕ КОРИСТУВАННЯ.....</b>   | <b>59</b> | <b>10.4</b> Рекомендовані налаштування потужності для різних видів страв..... | <b>72</b> |
| <b>6.1</b> Налаштування: Функції нагріву... 59  |           | <b>10.5</b> Таблиці приготування їжі для дослідницьких установ.....           | <b>72</b> |
| <b>6.2</b> Налаштування: Мікрохвильові функції нагріву.....                               | <b>60</b> | <b>11. ДОГЛЯД ТА ЧИСТКА.....</b>  | <b>74</b> |
| <b>6.3</b> Спосіб використання: Швидкий старт мікрохвильової печі.....                    | <b>60</b> | <b>11.1</b> Примітки щодо чищення.....  | <b>74</b> |
| <b>6.4</b> Налаштування: Допомога при готуванні.....                                      | <b>61</b> | <b>11.2</b> Як зняти: Опори полицок .....                                     | <b>75</b> |
| <b>6.5</b> Функції нагрівання.....  | <b>61</b> | <b>11.3</b> Як замінити: Лампа.....   | <b>75</b> |
| <b>7. ФУНКЦІЇ ГОДИННИКА.....</b>  | <b>64</b> | <b>12. УСУНЕННЯ ПРОБЛЕМ.....</b>  | <b>76</b> |
| <b>7.1</b> Опис функцій годинника.....  | <b>64</b> | <b>12.1</b> Дії в разі виникнення проблем..                                   | <b>76</b> |
| <b>7.2</b> Налаштування: Функції годинника.....   | <b>65</b> | <b>12.2</b> Як керувати: Коди помилок.....                                    | <b>77</b> |
| <b>8. СПОСІБ ВИКОРИСТАННЯ: АКСЕСУАРИ.....</b>   | <b>67</b> | <b>12.3</b> Дані щодо технічного обслуговування.....                          | <b>78</b> |
| <b>8.1</b> Встановлення аксесуарів.....   | <b>67</b> | <b>13. ТЕХНІЧНІ ДАНІ.....</b>   | <b>79</b> |
| <b>9. ДОДАТКОВІ ФУНКЦІЇ.....</b>  | <b>68</b> | <b>13.1</b> Технічні дані.....  | <b>79</b> |
| <b>9.1</b> Як зберегти: Улюблене.....   | <b>68</b> | <b>14. ЕНЕРГОЕФЕКТИВНІСТЬ.....</b>  | <b>79</b> |
| <b>9.2</b> Блокування функції.....  | <b>68</b> | <b>14.1</b> Енергозбереження.....   | <b>79</b> |
| <b>9.3</b> Автоматичне вимикання.....   | <b>69</b> | <b>15. СТРУКТУРА МЕНЮ.....</b>  | <b>79</b> |
| <b>9.4</b> Охолоджувальний вентилятор... 69   |           | <b>15.1</b> Меню.....   | <b>79</b> |
| <b>10. ПОРАДИ І РЕКОМЕНДАЦІЇ.....</b>   | <b>69</b> | <b>15.2</b> Підменю для: Опції.....   | <b>80</b> |
| <b>10.1</b> Рекомендації щодо приготування.....   | <b>69</b> | <b>15.3</b> Підменю для: З'єднання.....                                       | <b>81</b> |
| <b>10.2</b> Рекомендації щодо режиму мікрохвиль .....                                     | <b>69</b> | <b>15.4</b> Підменю для: Установка.....                                       | <b>81</b> |
| <b>10.3</b> Посуд і матеріали, що підходять для використання в мікрохвильових печах ..... | <b>70</b> | <b>15.5</b> Підменю для: Сервіс.....  | <b>81</b> |
|   |           | <b>16. ЦЕ ЛЕГКО!.....</b>   | <b>82</b> |
|   |           | <b>17. ОБЕРІТЬ НАЙЛЕГШИЙ СПОСІБ!.....</b>                                     | <b>83</b> |

## **1. ⚠ ІНФОРМАЦІЯ З ТЕХНІКИ БЕЗПЕКИ**

---

Перед установкою та експлуатацією приладу слід уважно прочитати інструкцію користувача. Виробник не несе відповідальності за травми або збитки через неправильне встановлення або використання. Інструкції з експлуатації слід зберігати в безпечному і доступному місці з метою користування в майбутньому.

## 1.1 Безпека дітей і вразливих осіб

- Цей прилад не призначений для експлуатації особами (зокрема дітьми) з обмеженими фізичними, сенсорними чи розумовими здібностями, або недостатнім досвідом і знаннями, за винятком роботи під наглядом або попереднього проведення особою, яка відповідає за їхню безпеку, відповідного інструктажу з користування приладом.
- Слідкуйте за тим, аби діти не бавилися з приладом та мобільними пристроями з My Electrolux Kitchen.
- Тримайте усі пакувальні матеріали подалі від дітей та утилізуйте їх належним чином.
- **ПОПЕРЕДЖЕННЯ:** Не дозволяйте дітям та домашнім тваринам знаходитися поблизу приладу під час його роботи або охолодження. При роботі відкриті елементи сильно нагріваються.
- Якщо прилад оснащено засобами захисту від доступу дітей, їх необхідно активувати.
- Чищення або обслуговування приладу дітьми дозволяється лише під наглядом.

## 1.2 Загальна безпека

- Установлювати цей прилад і замінювати кабель повинен лише кваліфікований фахівець.
- Не користуйтеся приладом, доки його не буде встановлено у вбудовану конструкцію.
- Перш ніж виконувати операції з технічного обслуговування, від'єднайте прилад від джерела живлення.
- У разі пошкодження електричного кабелю його має замінити представник виробника або його авторизованого сервісного центру чи інша кваліфікована особа. Робити це самостійно забороняється, оскільки існує небезпека ураження електричним струмом.

- **ПОПЕРЕДЖЕННЯ!** Щоб уникнути ураження електричним струмом, перш ніж починати міняти лампу, переконайтеся, що прилад вимкнено.
- **ПОПЕРЕДЖЕННЯ!** Пристрій і його відкриті поверхні нагріваються під час використання. Необхідно бути обережним, щоб не торкатися нагрівальних елементів.
- Завжди користуйтеся кухонними рукавицями, коли витягаєте та вставляєте аксесуари чи деко.
- Не вмикайте функцію мікрохвильової печі, коли прилад порожній. Металеві деталі всередині камери можуть призвести до утворення електричної дуги.
- Металеві контейнери для їжі та напоїв заборонено використовувати під час готування в мікрохвильовій печі. Ця вимога не діє в тому разі, якщо виробник зазначив розмір і форму металевих контейнерів, які можна використовувати під час готування в мікрохвильовій печі.
- **ПОПЕРЕДЖЕННЯ!** У разі пошкодження дверцят або ущільнювача дверцят користуватися не можна, доки він не буде полагоджено кваліфікованим спеціалістом.
- **ПОПЕРЕДЖЕННЯ!** Лише кваліфікований спеціаліст може виконувати будь-яке обслуговування або ремонтні операції, що передбачають зняття кришки, що захищає від впливу мікрохвильової енергії.
- **ПОПЕРЕДЖЕННЯ!** Не нагрівайте рідини та інші продукти у герметичних контейнерах. Вони можуть вибухнути.
- Користуйтеся лише тим посудом, який підходить для мікрохвильових печей.
- Під час нагрівання продуктів у пластиковому чи паперовому контейнері наглядайте за приладом у зв'язку з можливістю загоряння.
- Прилад призначений для нагрівання їжі та напоїв. Сушіння продуктів або одягу, а також нагрівання розігрівачів, заслінки, гумків, вологої ганчірки тощо може призвести до травм, загорання або пожежі.



- У разі виявлення диму вимкніть прилад і витягніть вилку з розетки, щоб погасити полум'я.
- Нагрівання напоїв у мікрохвильовій печі може привести до вибухового закипання з запізненням. Будьте обережні при поводженні з контейнером.
- Вміст пляшечок та баночок із дитячим харчуванням необхідно збовтати або струснути, перш ніж давати дитині, аби уникнути опіків.
- Яйця у шкаралупі та цілі круто зварені яйця не можна нагрівати у приладі, оскільки вони можуть вибухнути навіть після завершення мікрохвильового нагрівання.
- Щоб зняти підставки для полицок, спочатку потягніть передню частину підставки для полицки, а потім її задню частину від бічних стінок. Для вставлення опор виконайте наведену вище процедуру у зворотній послідовності.
- Прилад слід регулярно очищувати та видалити залишки їжі.
- Не використовуйте пароочищувач для очищення приладу.
- Не використовуйте для очищення скляної поверхні дверцят жорсткі абразивні засоби та металеві шкребки, оскільки це може призвести до появи на склі тріщин.
- Недотримання приладу в чистоті може призвести до пошкодження поверхні, що негативно позначиться на терміні служби приладу та може призвести до виникнення небезпечних ситуацій.

## 2. ІНСТРУКЦІЇ З ТЕХНІКИ БЕЗПЕКИ

---

### 2.1 Встановлення



#### **ПОПЕРЕДЖЕННЯ!**

Установлювати цей прилад повинен лише кваліфікований фахівець.

- Повністю зніміть упаковку.
- Не встановлюйте й не використовуйте пошкоджений прилад.
- Дотримуйтеся інструкції зі встановлення, що постачаються разом із приладом.

# ІНСТРУКЦІЇ З ТЕХНІКИ БЕЗПЕКИ

- Будьте обережні під час переміщення приладу, оскільки він важкий. Використовуйте захисні рукавички та взуття, що постачається в комплекті.
- Не тягніть прилад за ручку.
- Встановлюйте прилад у безпечному підходящому місці, що відповідає вимогам зі встановлення.
- Дотримуйтеся вимог щодо мінімальної відстані до інших приладів чи предметів.
- Перед встановленням приладу переконайтеся, що дверцята духової шафи відкриваються без перешкод.
- Прилад оснащено електричною системою охолодження. Він повинен працювати від джерела живлення.
- Вбудований прилад повинен відповідати вимогам щодо стабільності DIN 68930.

|  |              |
|--|--------------|
| Мінімальна висота шафи (Мінімальна висота шафи під робочою поверхнею)              | 444 (460) мм |
| Ширина шафи  | 560 мм       |
| Глибина шафи   | 550 (550) мм |
| Висота передньої частини приладу   | 455 мм       |
| Висота задньої частини приладу   | 440 мм       |
| Ширина передньої частини приладу   | 595 мм       |
| Ширина задньої частини приладу   | 559 мм       |
| Глибина приладу  | 567 мм       |
| Вбудована глибина приладу  | 546 мм       |
| Глибина з відкритими дверцятами  | 882 мм       |
| Мінімальний розмір вентиляційного отвору. Отвір розташований внизу задньої сторони | 560x20 мм    |
| Довжина кабелю живлення. Кабель розміщується в правому куті задньої сторони        | 1500 мм      |
| Кріпильні гвинти   | 3.5x25 мм    |

## 2.2 Підключення до електромережі



### **ПОПЕРЕДЖЕННЯ!**

Існує ризик займання та ураження електричним струмом.

- Усі роботи з під'єднання до електромережі мають виконуватися кваліфікованим електриком.

- Прилад повинен бути заземленим.
- Переконайтеся в тому, що параметри на таблиці з технічними даними сумісні з електричними параметрами електроживлення від мережі.
- Завжди використовуйте правильно встановлену протиударну розетку.
- Не використовуйте розгалужувачі, перехідники й подовжувачі.
- Будьте обережні, аби не пошкодити штепсельну вилку та кабель. Якщо кабель живлення потребує заміни, зверніться до нашого сервісного центру.
- Пильнуйте, щоб кабель живлення не торкався або не був надто наблизений до дверцят приладу або ніші під приладом, особливо коли він працює або дверцята гарячі.
- Елементи захисту від ураження електричним струмом та ізоляція мають бути закріплені так, аби їх не можна було зняти без спеціального інструмента.
- Вставляйте штепсельну вилку в розетку електроживлення лише після закінчення установки. Переконайтеся, що після установки є вільний доступ до розетки електроживлення.
- Не вставляйте вилку в розетку, яка ненадійно закріплена.
- Не тягніть за кабель живлення, щоб відключити прилад з мережі. Завжди вимикайте, витягаючи штепсельну вилку.
- Використовуйте лише належні ізолюючі пристрої, а саме: лінійні роз'єднувачі, запобіжники (гвинтові запобіжники слід викрутити з патрона), реле захисту від замикання на землю та контактори.
- Електрообладнання має бути оснащеним ізолюючим пристроєм для повного відключення від електромережі. Зазор між контактами ізолюючого пристрою має становити не менше 3 мм.
- Цей прилад оснащено електричним кабелем із вилкою.

## 2.3 Користування



### **ПОПЕРЕДЖЕННЯ!**

Існує небезпека травмування, опіків, ураження електричним струмом і вибуху.

- Прилад призначено виключно для застосування в домашніх умовах.
- Не змінюйте технічні специфікації цього приладу.
- Переконайтеся в тому, що вентиляційні отвори не заблоковано.
- Під час роботи приладу не залишайте його без нагляду.
- Вимикайте прилад після кожного використання.
- Будьте обережні, відчиняючи дверцята приладу під час його роботи. Можливе вивільнення гарячого повітря.
- Не працюйте з приладом, якщо ваші руки мокрі або якщо він контактує з водою.
- Не натискайте на відчинені дверцята.
- Не використовуйте прилад як робочу поверхню або як поверхню для зберігання речей.
- Обережно відчиняйте дверцята приладу. Використання інгредієнтів зі спиртом може призвести до утворення суміші спирту й повітря.
- Відчиняючи дверцята, пильнуйте, щоби поряд із пристроєм не було джерел утворення іскор та відкритого вогню.
- Не кладіть усередину приладу, поряд із ним або на нього легкозаймисті речовини чи предмети, змочені в легкозаймистих речовинах.
- Не повідомляйте свій пароль Wi-Fi.
- Не використовуйте функцію мікрохвильової печі для попереднього прогрівання духової шафи.



## ПОПЕРЕДЖЕННЯ!

Існує ризик пошкодження приладу.

- Щоб запобігти пошкодженню або знебарвленню емалі, дотримуйтеся таких рекомендацій:
  - не кладіть алюмінієву фольгу безпосередньо на дно камери приладу;
  - не ставте посуд із водою безпосередньо в розігрітій прилад;
  - не залишайте в приладі страви і продукти з високим вмістом вологи після завершення приготування їжі;
  - будьте обережні, виймаючи або встановлюючи аксесуари.
- Знебарвлення емалі або нержавіючої сталі не впливає на ефективність роботи приладу.
- Використовуйте глибоке деко для випікання тортів із великим вмістом вологи. Сік, що виділяється із фруктів, може залишати стійкі плями.
- Цей прилад призначено виключно для приготування їжі. Його забороняється використовувати для інших цілей, наприклад опалення приміщень.
- Під час готування дверцят духової шафи мають завжди бути зачиненими.
- Якщо прилад розміщено позаду меблевої панелі (наприклад, дверцят), переконайтеся, що дверцят відкрито під час роботи приладу. Жар і волога можуть утворюватися позаду закритої меблевої панелі, спричиняючи подальше пошкодження приладу, корпусу або підлоги. Не закривайте меблеву панель, доки прилад повністю не охолоне після використання.

## 2.4 Догляд і чищення



## ПОПЕРЕДЖЕННЯ!

Існує ризик отримання травм, пожежі або пошкодження приладу.

- Перед початком ремонту прилад треба від'єднати від електромережі, знявши запобіжник або витягнувши шнур живлення з розетки.
- Дайте приладу охолонути. Існує ризик того, що скляні панелі можуть тріснути.
- У разі пошкодження скляних панелей дверцят слід одразу замінити панелі. Зверніться до авторизованого сервісного центру.
- Будьте обережні, знімаючи дверцят з приладу. Дверцят важкі!
- Обов'язково витріть камеру й дверцят насухо після кожного використання. Пара, утворювана під час роботи приладу, конденсується на стінках камери, що може призвести до корозії.
- Регулярно очищуйте прилад, щоб запобігти пошкодженню матеріалу поверхні.
- Залишки їжі та жир, що знаходяться у приладі, можуть призвести до виникнення пожежі й електричної дуги під час увімкненої функції мікрохвильової печі.
- Протріть прилад вологою м'якою ганчіркою. Застосовуйте лише нейтральні миючі засоби. Не використовуйте абразивні засоби, жорсткі серветки для очищення, розчинники або металеві предмети.
- Якщо ви користуєтеся аерозолями для чищення духових шаф, обов'язково дотримуйтеся інструкцій із безпеки, наведених на упаковці.

## 2.5 Використання скляного посуду

Необережне поводження зі скляним посудом може призвести до його пошкодження, появи відколів, тріщин або глибоких подряпин.

- Не допускайте проливання холодної води чи іншої рідини на скляний посуд, оскільки раптовий перепад температур може призвести до миттєвого руйнування скла. Уламки скла можуть бути надзвичайно гострими, крім того їх важко знайти.
- Не розміщуйте скляний посуд на мокрій або прохолодній поверхні, безпосередньо на стільниці чи металевій поверхні або в раковині. Не переміщуйте гарячий скляний посуд, тримаючи його мокрою ганчіркою.
- Не використовуйте і не намагайтеся відремонтувати скляний посуд, що має відколи, тріщини або сильні подряпини.
- Не кидайте скляний посуд і не бийте його об тверді предмети. Не бийте його столовим приладдям.
- Не нагрівайте порожній або майже порожній скляний посуд у мікрохвильовій печі та не перегрівайте олію або масло в мікрохвильовій печі (намагайтеся приготувати їжу в максимально короткий час).

Дайте гарячому склянному посуду охолонути на стійці для охолодження, кухонній рукавичці або на сухій ганчірці. Перед миттям, охолодженням або заморожуванням посуду переконайтеся в тому, що він достатньо охолонув.

Перед переміщенням гарячого скляного посуду (включаючи посуд із силіконовими вставками) одягайте сухі кухонні рукавички.

Не допускайте неправильного використання мікрохвильової печі (тобто запуск печі без навантаження або з невеликим навантаженням).

## 2.6 Внутрішня підсвітка



### ПОПЕРЕДЖЕННЯ!

Небезпека враження електричним струмом.

- Стосовно ламп всередині цього виробу та запасних ламп, що продаються окремо: Ці лампи призначені для використання у побутових приладах з екстремальними фізичними умовами, такими як температура, вібрація, вологість, або призначені для надання інформації про стан роботи приладу. Вони не призначені для використання з іншою метою та не придатні для освітлення побутових приміщень.
- Використовуйте лише лампочки з такими ж технічними характеристиками .

## 2.7 Сервіс

- Для ремонту приладу звертайтеся до авторизованого сервісного центру.
- Використовуйте лише оригінальні запасні частини.

## 2.8 Утилізація



### ПОПЕРЕДЖЕННЯ!

Існує небезпека задушення.

- Для отримання інформації про утилізацію приладу зверніться до торгового агента, уповноваженого представника виробника, або до місцевої компанії з утилізації твердих відходів.
- Від'єднайте прилад від електромережі.
- Відріжте кабель електричного живлення близько до приладу та утилізуйте його.
- Приберіть фіксатор дверцят, щоб унеможливити їх зачинення, якщо діти, або домашні тварини опиняться всередині приладу.

# ОПИС ВИРОБУ

Цей продукт по змісту небезпечних речовин відповідає вимогам Технічного регламенту обмеження використання деяких небезпечних речовин в електричному та електронному обладнанні (постанова Кабінета Міністрів України №1057 від 3 грудня 2008р.)

## 3. ОПИС ВИРОБУ

### 3.1 Загальний огляд

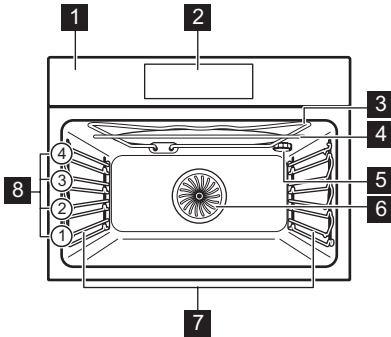

- 1** Панель керування
- 2** Дисплей
- 3** Нагрівальний елемент
- 4** Мікрохвильовий генератор
- 5** Лампа
- 6** Вентилятор
- 7** Опорна рейка, знімна
- 8** Рівні полиць

### 3.2 Аксесуари

#### Комбінована решітка

Для посуду, форм для випічки, смаження.

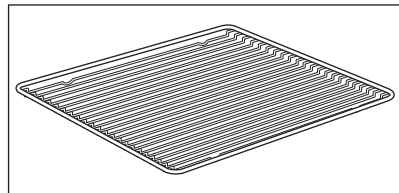

# УВІМКНЕННЯ ТА ВИМКНЕННЯ ДУХОВОЇ ШАФИ

## Деко для випічки

Для випікання тортів і бісквітів.

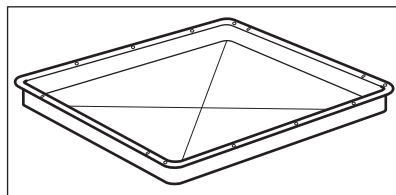

## Скляна тарілка-днище мікрохвильової печі

Для приготування страв у режимі мікрохвиль.

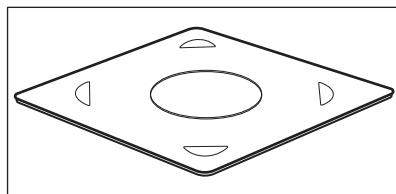

## 4. УВІМКНЕННЯ ТА ВИМКНЕННЯ ДУХОВОЇ ШАФИ

### 4.1 Панель керування

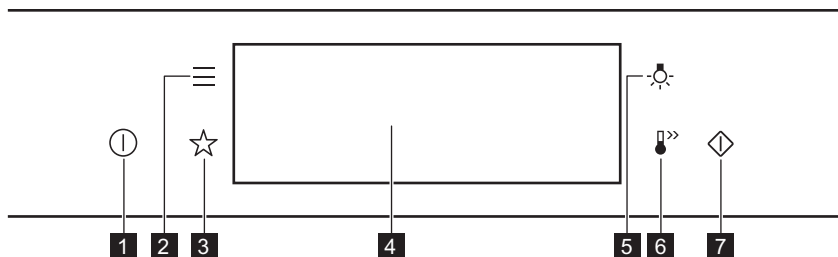

|          |                                   |   |
|----------|-----------------------------------|---|
| <b>1</b> | Увімк. / Вимк.                    | Натисніть і утримуйте для увімкнення та вимкнення духової шафи. |
| <b>2</b> | Меню                              | Перелік функцій духової шафи.                                   |
| <b>3</b> | Улюблене                          | Перелік улюблених налаштувань.                                  |
| <b>4</b> | Дисплей                           | Показує поточні налаштування духової шафи.                      |
| <b>5</b> | Перемикач лампи                   | Увімкнення і вимкнення лампи.                                   |
| <b>6</b> | Швидкий нагрів                    | Увімкнення та вимкнення функції: Швидкий нагрів.                |
| <b>7</b> | Швидкий старт мікрохвильової печі | Увімкнення функції мікрохвильової печі (1000 Вт і 30 секунд).   |

# УВІМКНЕННЯ ТА ВИМКНЕННЯ ДУХОВОЇ ШАФИ

|   |   |   |
|---|---|---|
|  <p><b>Натисніть</b></p> |  <p><b>Перемістіть</b></p> |  <p><b>Натисніть і утримуйте</b></p> |
| <p>Торкніться поверхні пальцем.</p>   | <p>Переміщуйте палець по поверхню.</p>  | <p>Торкніться поверхні протягом 3 секунд.</p>   |

## 4.2 Дисплей

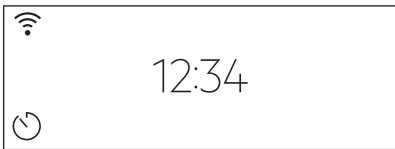
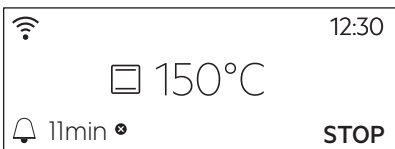
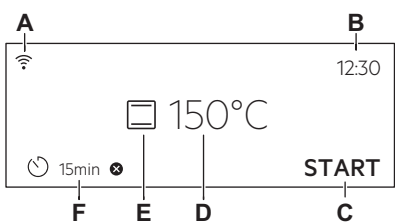









|   |   |
|---|---|
|    | <p>Після ввімкнення на дисплеї відображається головний екран із функцією нагріву та температурою за промовчанням.</p>   |
|    | <p>Якщо духовка шафа не використовується протягом 2 хвилин, дисплей переходить у режим очікування.</p>  |
|   | <p>Під час готування на дисплеї відображаються встановлені функції та інші доступні опції.</p>  |
|  | <p>Дисплей із максимальною кількістю встановлених функцій.</p> <ul style="list-style-type: none"> <li>A. Wi-Fi</li> <li>B. Час доби</li> <li>C. ПОЧАТОК/ЗУПИНКА</li> <li>D. Температура / Таймер функції мікрохвиль</li> <li>E. Функції нагріву</li> <li>F. Таймер</li> </ul> |

### Індикатори дисплея

**Базові індикатори** — для навігації на дисплеї.



# ПЕРЕД ПЕРШИМ ВИКОРИСТАННЯМ

|  |  |  |   |
|--|--|--|---|
| <br>Підтвердження вибору/налаштування.          | <br>Перехід на один рівень назад у меню.                      | <br>Скасування останньої дії. | <br>Вимкнення та ввімкнення опцій. |
| <b>Звуковий сигнал індикатори функції</b> — після закінчення встановленого часу готування лунає сигнал.                          |  |  |   |
| <br>Функцію ввімкнено.                          | <br>Функцію ввімкнено.<br>Готування припиняється автоматично. | <br>Звуковий сигнал вимкнено. |   |
| <b>Індикатори таймера</b>  |  |  |   |
| <br>Щоб установити функцію: Відкладений запуск. | <br>Скасування налаштування.                                  |  |   |
| <b>Wi-Fi індикатор</b> — духову шафу можна підключити до мережі Wi-Fi.   |  |  |   |
| <br>Wi-Fi підключення увімкнено.                |  |  |   |



## 5. ПЕРЕД ПЕРШИМ ВИКОРИСТАННЯМ



### ПОПЕРЕДЖЕННЯ!

Див. розділи з інформацією щодо техніки безпеки.

### 5.1 Первинне очищення

|   |  |   |
|---|--|---|
|  |   |  |
| <b>Крок 1</b>   | <b>Крок 2</b>  | <b>Крок 3</b>   |
| Вийміть із духової шафи всі аксесуари й знімні опорні рейки.                        | Очистьте духову шафу й аксесуари за допомогою м'якої ганчірки, змоченої в теплій воді з додаванням м'якого засобу для чищення. | Вставте аксесуари й знімні опори полиць у духову шафу.                              |



## 5.2 Перше підключення

Після першого підключення на дисплеї відображається повідомлення з привітанням. Потрібно встановити: Мова, Яскравість дисплею, Сигнали кнопок управл., Рівень гучності, Час доби.

## 5.3 Бездротове підключення

Для підключення духової шафи необхідне наступне:

- бездротова мережа з виходом в Інтернет,
- Мобільний пристрій, підключений до вашої бездротової мережі.

|               |  |
|---------------|--|
| <b>Крок 1</b> | Завантажте мобільний додаток My Electrolux Kitchen та виконайте наступні кроки згідно з інструкціями.                              |
| <b>Крок 2</b> | Увімкніть духову шафу.   |
| <b>Крок 3</b> | Натисніть:  . Оберіть: Налаштування / З'єднання.  |
| <b>Крок 4</b> |  - проведіть або натисніть для увімкнення: Wi-Fi. |
| <b>Крок 5</b> | Модуль бездротового зв'язку духової шафи увімкнеться протягом 90 секунд.   |

**Оберіть найлегший спосіб!**



|                        |                                      |                            |
|------------------------|--------------------------------------|----------------------------|
| Частота                | WLAN 2,4 ГГц                         | WLAN 5 ГГц                 |
|                        | 2400–2483,5 МГц                      | 5150–5350 МГц              |
| Протокол               | IEEE 802.11b DSSS,<br>802.11g/n OFDM | IEEE 802.11 a/n OFDM       |
| Максимальна потужність | EIRP < 20 дБ/мВт<br>(100 мВт)        | EIRP < 23 дБ/мВт (200 мВт) |
| Модуль Wi-Fi           | NIU5-50                              |                            |

|                        |                           |
|------------------------|---------------------------|
| Частота Bluetooth      | 2400–2483,5 МГц           |
| Протокол               | LE: DSSS                  |
| Максимальна потужність | EIRP < 4 дБ/мВт (2.5 мВт) |

Держави-члени ЄС, на які поширюється дія Директиви 2014/53/EU: Бельгія, Болгарія, Чеська Республіка, Данія, Німеччина, Естонія, Ірландія, Греція, Іспанія, Франція, Хорватія, Італія, Кіпр, Латвія, Литва, Люксембург, Угорщина, Мальта, Нідерланди, Австрія, Польща, Португалія, Румунія, Словенія, Словаччина, Фінляндія, Швеція, Норвегія, Швейцарія, Велика Британія, Туреччина.

## 5.4 Ліцензії на програмне забезпечення

Деякі компоненти програмного забезпечення цього продукту базуються на безкоштовних програмних продуктах та продуктах з відкритим вихідним кодом. Electrolux висловлює щире подяку спільнотам розробників відкритого програмного забезпечення та спеціалістам у галузі робототехніки за внесок у розробку цього продукту.

Для ознайомлення з вихідним кодом цих безкоштовних та відкритих програмних компонентів, умови ліцензування котрих передбачають публікування, та з вичерпною інформацією про захист від копіювання та застосовні ліцензійні положення, відвідайте ресурси <http://electrolux.opensoftwarerepository.com> (розділ NIU5).

## 6. ЩОДЕННЕ КОРИСТУВАННЯ



### ПОПЕРЕДЖЕННЯ!

Див. розділи з інформацією щодо техніки безпеки.

### 6.1 Налаштування: Функції нагріву

|   |  |
|---|--|
| Крок 1  | Увімкніть духову шафу. На дисплеї відображається функція нагріву за промовчанням.          |
| Крок 2  | Натисніть символ функції нагріву для входу в підменю.                                      |
| Крок 3  | Виберіть функцію нагріву й натисніть: <b>OK</b> . На дисплеї буде відображено температуру. |
| Крок 4  | Задайте температуру. Натисніть: <b>OK</b> .  |
| Крок 5  | Натисніть: <b>START</b> .  |
| STOP — натисніть, щоб вимкнути функцію нагріву. |  |
| Крок 6  | Вимкніть духову шафу.  |

Оберіть найлегший спосіб!



## 6.2 Налаштування: Мікрохвильові функції нагріву

|   |  |
|---|--|
| <b>Крок 1</b>                           | Вийміть усі аксесуари й увімкніть духову шафу.<br>Установіть тарілку-днище мікрохвильової печі.                |
| <b>Крок 2</b>                           | Натисніть символ функції нагріву для входу в підменю.  |
| <b>Крок 3</b>                           | Виберіть функцію нагрівання НВЧ-хвилями та натисніть: <b>OK</b> . На дисплей виводиться: потужність НВЧ-хвиль. |
| <b>Крок 4</b>                           | Встановіть: потужність НВЧ-хвиль. Натисніть: <b>OK</b> .   |
| <b>Крок 5</b>                           | Натисніть: <b>START</b> .  |
| STOP – натисніть для вимкнення функції. |  |
| <b>Крок 6</b>                           | Вимкніть духову шафу.  |

Максимальний час роботи мікрохвильових функцій залежить від установленної потужності мікрохвиль:

| ПОТУЖНІСТЬ МІКРОХВИЛЬ | МАКСИМАЛЬНИЙ ЧАС |
|-----------------------|------------------|
| 100–600 Вт            | 90 хвилин        |
| Понад 600 Вт          | 7 хвилин         |

 Якщо відчинити дверцята, процедура зупиниться. Щоб запустити її знову, натисніть **OK**.

**Оберіть найлегший спосіб!**



## 6.3 Спосіб використання: Швидкий старт мікрохвильової печі

|               |   |
|---------------|---|
| <b>Крок 1</b> | Натисніть і утримуйте:  . Функція мікрохвиль працює 30 секунд. |
|---------------|---|



|  |  |                          |
|--|--|--------------------------|
| <b>Крок 2</b>  | Щоб продовжити час готування:  |                          |
|  | Натисніть на значення часу роботи, щоб перейти до налаштувань часу. Встановіть час приготування. | Натисніть <b>+30 s</b> . |
| Функцію мікрохвиль можна увімкнути у будь-який час з: Швидкий старт мікрохвильової печі. |  |                          |

## 6.4 Налаштування: Допомога при готуванні

Для кожної страви в цьому підменю запропоновано функцію та температуру. Час і температуру можна регулювати.

Для деяких страв також можна готувати з:

- Зважувати автоматично

|               |   |
|---------------|---|
| <b>Крок 1</b> | Увімкніть духову шафу.  |
| <b>Крок 2</b> | Натисніть:                                     |
| <b>Крок 3</b> | Натисніть:  . Введіть: Допомога при готуванні. |
| <b>Крок 4</b> | Виберіть страву чи тип продукту.  |
| <b>Крок 5</b> | Натисніть: START .  |

Оберіть найлегший спосіб!









## 6.5 Функції нагрівання



### СТАНДАРТНА







| Функція нагріву   | Додаток   |
|---|---|
| <br><b>Гриль</b> | Для готування на грилі тонких смужок продуктів, а також для смаження хліба. |

# ЩОДЕННЕ КОРИСТУВАННЯ



| Функція нагріву   | Додаток   |
|---|---|
| <br>Турбо-гриль          | Для смаження великих шматків м'яса чи домашньої птиці з кістками на одному рівні полиці. Приготування запіканок і зарум'янювання.                 |
| <br>Вентилятор           | Для одночасного випікання на двох рівнях полиць і підсушування продуктів. Встановіть температуру на 20–40 °С нижче, ніж для Традиційне готування. |
| <br>Заморожені продукти  | Для надання хрусткості напівфабрикатам (наприклад, картоплі фрі, картоплі по-селянськи або рулетам).  |
| <br>Традиційне готування | Випікання та смаження на одному рівні полиці.   |
| <br>Функція «Піца»       | Для випікання піци. Для отримання більш рум'яної скоринки та хрусткої основи.   |
| <br>Нижній нагрів        | Випікання тортів із хрусткою основою та консервування продуктів.  |

## СПЕЦІАЛЬНІ СТРАВИ







| Функція нагріву  | Додаток  |
|--|--|
| <br>Консервування | Для консервування овочів (наприклад, огірків).             |
| <br>Сушіння       | Для сушіння нарізаних скибочками фруктів, овочів і грибів. |

| Функція нагріву  | Додаток   |
|--|---|
| <br><b>Підігрівання тарілок</b> | Для нагрівання тарілок перед подаванням страв.  |
| <br><b>Вистоювання тіста</b>    | Для прискорення піднімання дріжджового тіста. Запобігає висиханню поверхні тіста та зберігає тісто еластичним.  |
| <br><b>Страви у паніровці</b>   | Для приготування таких страв, як лазанья або картопляна запіканка. Приготування запіканок і зарум'янювання.   |
| <br><b>Повільне готування</b>   | Для приготування ніжних і соковитих смажених страв.   |
| <br><b>Підтримання теплим</b>   | Підтримання страви теплою.  |
| <br><b>Випікання хлібу</b>     | Використовуйте цю функцію для приготування хліба та булочок для отримання дуже доброго професійного результату з погляду хрусткості, кольору та блискучої скоринки. |

## МІКРОХВИЛІ

| Функція нагріву  | Додаток   |
|--|---|
| <br><b>Мікрохвилі</b>     | Розігрівання, приготування, діапазон потужності: 100–1000 Вт        |
| <br><b>Розморожування</b> | Розморожування м'яса, риби, тортів, діапазон потужності: 100–200 Вт |

# ФУНКЦІЇ ГОДИННИКА

| Функція нагріву  | Додаток  |
|--|--|
| <br>Розігріти                 | Розігрівання попередньо приготовлених страв і легких страв, діапазон потужності: 300–700 Вт                                |
| <br>Розігрівання рідин        | Розігрівання напоїв і супів, діапазон потужності: 800–1000 Вт  |
| <br>Вентилятор + МХ           | Випікання на одному рівні полиці. Функція з підсиленням мікрохвиль.  |
| <br>Традиційне готування + МХ | Випікання та смаження на одному рівні полицки. Функція з підсиленням мікрохвиль.   |
| <br>Гриль + МХ                | Приготування їжі за короткий проміжок часу та отримання рум'яної скоринки. Функція з підсиленням мікрохвиль.               |
| <br>Гриль + Вентилятор + МХ   | Смаження великих шматків м'яса на одному рівні. Приготування запіканок і зарум'янювання. Функція з підсиленням мікрохвиль. |

## 7. ФУНКЦІЇ ГОДИННИКА

### 7.1 Опис функцій годинника

| Функція годинника       | Додаток  |
|-------------------------|--|
| Тривалість приготування | Установлення тривалості готування. Максимум 23 год 59 хв. Максимум для комбінованих функцій (мікрохвилі + стандартні) становить 119 хв 59 сек. |
| Закінчення дії          | Визначення дій після завершення відліку часу таймером.   |
| Відкладений запуск      | Відкладання початку та/або завершення готування.   |
| Додатковий час          | Подовження часу готування.   |



| Функція годинника      | Додаток  |
|------------------------|--|
| Нагадування            | Налаштування часу зворотного відліку. Максимум становить 23 год 59 хв. Ця функція не впливає на роботу духової шафи. |
| Таймер прямого відліку | Відстежує тривалість роботи функції. Таймер прямого відліку - можна увімкнути і вимкнути.                            |

Закінчення дії і Відкладений запуск недоступні для мікрохвильових функцій.

## 7.2 Налаштування: Функції годинника

| Налаштування годинника |                                |
|------------------------|--------------------------------|
| Крок 1                 | Натисніть: Час доби.           |
| Крок 2                 | Встановіть час. Натисніть: OK. |

| Встановлення часу готування |  |
|-----------------------------|--|
| Крок 1                      | Оберіть функцію нагріву та встановіть температуру.   |
| Крок 2                      | Натисніть:  . |
| Крок 3                      | Встановіть час. Натисніть: OK.   |

**Оберіть найлегший спосіб!**

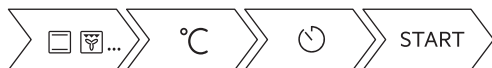

| Як обрати опцію закінчення |  |
|----------------------------|--|
| Крок 1                     | Оберіть функцію нагріву та встановіть температуру.   |
| Крок 2                     | Натисніть:  . |
| Крок 3                     | Встановіть час приготування.   |

# ФУНКЦІЇ ГОДИННИКА

## Як обрати опцію закінчення

|        |   |
|--------|---|
| Крок 4 | Натисніть: ● ● ● .  |
| Крок 5 | Натисніть: Закінчення дії.  |
| Крок 6 | Оберіть бажані дії: Закінчення дії.   |
| Крок 7 | Натисніть: ОК. Повторіть цю дію, доки на дисплеї не відобразиться головне меню. |

## Встановлення відкладеного запуску готування

|        |  |
|--------|--|
| Крок 1 | Встановіть функцію нагріву та температуру.   |
| Крок 2 | Натисніть:  . |
| Крок 3 | Встановіть час приготування.   |
| Крок 4 | Натисніть: ● ● ● .   |
| Крок 5 | Натисніть: Відкладений запуск.   |
| Крок 6 | Оберіть значення.  |
| Крок 7 | Натисніть: ОК. Повторіть цю дію, доки на дисплеї не відобразиться головне меню.                |

## Як подовжити час готування

Коли залишається 10 % часу готування, а страва здається не достатньо готовою, можна подовжити час готування. Також можна змінити функцію нагріву.

Щоби подовжити час готування, натисніть **+1 хв**.

## Зміна налаштувань таймера

|        |  |
|--------|--|
| Крок 1 | Натисніть:  . |
| Крок 2 | Встановіть значення таймера.   |

## Зміна налаштувань таймера

Крок 3

Натисніть: ОК.

Встановлений час можна змінити в будь-який момент процесу готування.

## 8. СПОСІБ ВИКОРИСТАННЯ: АКСЕСУАРИ

### 8.1 Встановлення аксесуарів

Використовуйте лише відповідний посуд і матеріали. Див. розділ «Посуд і матеріали, що підходять для мікрохвиль» глави «Поради та рекомендації».

Невелика заглибина вгорі покращує безпеку. Крім того, заглибини запобігають перекиданню. Високий обідок навкруги полички не дає посуду зісковзнути з полички.

#### Комбінована решітка:

Просуньте решітку між напрямними планками опорних рейок і переконайтеся, що її ніжки спрямовано донизу.

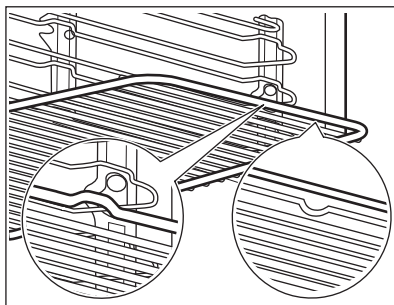

#### Деко для випічки:

Просуньте деко між напрямними планками опорних рейок.

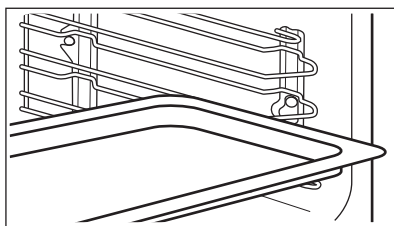

#### Комбінована решітка, Деко для випічки:

Поставте деко між напрямними на опорній рейці, а комбіновану решітку на напрямні — зверху.

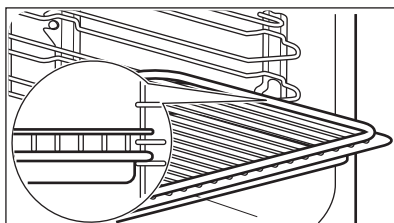

## Скляна тарілка-днище мікрохвильової печі:

Використовуйте скляну тарілку-днище мікрохвильової печі лише під час увімкненої функції мікрохвиль. Не підходить для комбінованої функції мікрохвильової печі (наприклад, використання функції грилю в мікрохвильовій печі).

Покладіть аксесуари на дно камери.

Страву можна ставити безпосередньо на скляну тарілку-днище мікрохвильової печі.

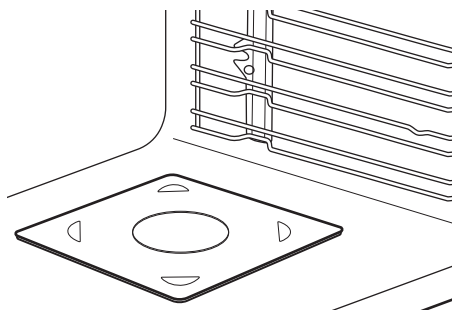

## 9. ДОДАТКОВІ ФУНКЦІЇ

### 9.1 Як зберегти: Улюблене

Ви можете зберігати свої улюблені налаштування, як-от функція нагріву, час приготування, температура або функція очищення. Можна зберегти три улюблені налаштування.



|        |   |
|--------|---|
| Крок 1 | Увімкніть духову шафу.  |
| Крок 2 | Оберіть бажане налаштування.  |
| Крок 3 | Натисніть:  . Оберіть: Улюблене. |
| Крок 4 | Виберіть: Зберегти поточні налаштування.  |
| Крок 5 | Натисніть +, щоб додати налаштування до переліку: Улюблене. Натисніть OK.   |

 — натисніть, щоб скинути налаштування.

 — натисніть, щоб скасувати налаштування.

### 9.2 Блокування функції



Ця функція запобігає випадковій зміні функції нагріву.

|        |   |
|--------|---|
| Крок 1 | Увімкніть духову шафу.  |
| Крок 2 | Установіть функцію підігріву.   |
| Крок 3 |  ,  — натисніть одночасно, щоб увімкнути функцію. |

Щоб вимкнути функцію, повторно виконайте крок 3.

## 9.3 Автоматичне вимикання

З міркувань безпеки передбачено, що духова шафа вимикається через деякий час у разі, якщо функція нагріву активована, але налаштування не змінюються.

|  (°C) |  (год.) |
|--|--|
| 30 - 115   | 12.5   |
| 120 - 195  | 8.5  |
| 200 - 230  | 5.5  |

Автоматичне вимикання не спрацьовує при наступних режимах: Підсвітка, Таймер закінчення, Повільне готування.

## 9.4 Охолоджувальний вентилятор

Під час роботи духової шафи охолоджувальний вентилятор автоматично вмикається для підтримки поверхонь духової шафи прохолодними. Якщо вимкнути духову шафу, вентилятор продовжуватиме працювати, доки духова шафа не охолоне.

# 10. ПОРАДИ І РЕКОМЕНДАЦІЇ

## 10.1 Рекомендації щодо приготування



У таблицях вказані орієнтовні значення температури та часу приготування. Вони залежать від рецепту, а також якості й кількості інгредієнтів, що використовуються.

У вашій духовій шафі можна випікати та смажити страви на відміну від попередньої моделі духовки. У таблицях нижче наведені рекомендовані налаштування температури, часу готування та положення полиці для певних типів продуктів.

Якщо ви не можете знайти налаштування для певного рецепту, скористайтеся налаштуваннями для аналогічного рецепту.

Додаткові рекомендації щодо приготування їжі наведені в таблицях готування на нашому веб-сайті. Щоб знайти поради щодо готування, звертєся з номером PNC на табличці з технічними даними, розміщеній на передній рамі камери духової шафи.

## 10.2 Рекомендації щодо режиму мікрохвиль

### Давайте готувати!

Покладіть їжу на скляну тарілку для мікрохвильової печі на дні камери.

Покладіть їжу на тарілку на дні камери.

Перевірте або перемішайте страву після завершення половини часу розморожування й готування.

Помішуйте рідини час від часу.

Помішайте страву перед подачею.

Накривайте страву під час приготування й розігрівання.

Поставте ложку у пляшку або склянку при підігріванні напоїв для забезпечення кращого розподілу тепла.

Кладіть продукти у піч без упаковки. Фасовані готові страви можна ставити у піч лише якщо їхня упаковка підходить для використання у мікрохвильовій печі (перевірте інформацію на упаковці).



## Готування з використанням мікрохвиль

Готуйте страви під кришкою. Якщо ви хочете зберегти скоринку, готуйте страву без кришки.

Не перегрівайте страви, встановивши занадто високу потужність і час. Їжа може місцями пересохнути, підгоріти або загорітися.

Не використовуйте піч для приготування яєць у шкаралупі, оскільки існує загроза їх розривання. Проколіть жовток яєчні перед її підігріванням.

Перш ніж готувати продукти зі шкіркою, слід кілька разів проколоти їх.

Овочі слід нарізати на однакові за розміром шматки.

Після вимкнення духовки вийміть страву та дайте їй постояти декілька хвилин, щоб тепло розподілилося рівномірно.



## Розморожування з використанням мікрохвиль

Покладіть заморожену страву без упаковки на маленьку перевернуту тарілку, розміщену над контейнером, або на підставку для розмороження чи пластикове сито, щоб рідина, що утворюється при розморожуванні, могла стікати.



Потім вийміть розморожені шматочки.



Для приготування овочів і фруктів без попереднього розморожування можна використовувати більш високу потужність мікрохвиль.

## 10.3 Посуд і матеріали, що підходять для використання в мікрохвильових печах

У мікрохвильових печах використовуйте лише відповідний посуд і матеріали. Для довідки див. таблицю нижче.

Перед використанням ознайомтеся з характеристиками посуду / матеріалу.

















| Посуд / матеріал  |  |  |  |
|---|---|---|--|
| Жаростійке скло та фарфор без металевих елементів, якот вогнетривке скло                  | ✓   | ✓   | ✓  |
| Звичайне скло й порцеляна без вмісту срібла, золота, платини чи інших металевих оздоблень | ✓   | ✗   | ✗  |
| Скло та склокераміка з жаро- або морозостійких матеріалів                                 | ✓   | ✓   | ✓  |

| Посуд / матеріал   |  |  |  |
|--|---|---|--|
| Жаростійкий керамічний та фаянсовий посуд без вмісту кварцових чи металевих елементів, без металевого глазурювання | ✓   | ✓   | ✓  |
| Кераміка, порцеляна та фаянс із неглазурованим дном чи маленькими отворами, як-от на ручках                        | ✗   | ✗   | ✗  |
| Жаростійкий пластик, що витримує температуру до 200 °C   | ✓   | ✓   | ✗  |
| Картон, папір  | ✓   | ✗   | ✗  |
| Харчова плівка   | ✓   | ✗   | ✗  |
| Харчова плівка для використання в мікрохвильових печах   | ✓   | ✓   | ✗  |
| Жаровні з металу, як-от емаль, чавун   | ✗   | ✗   | ✗  |
| Форми для випікання, покриті чорним лаком або силіконовим покриттям  | ✗   | ✗   | ✗  |
| Деко для випічки   | ✗   | ✗   | ✗  |
| Комбінована решітка  | ✗   | ✗   | ✓  |
| Скляна тарілка-днище мікрохвильової печі   | ✓   | ✓   | ✗  |
| Посуд для використання в мікрохвильовій печі, як-от деко для запікання з хрусткою скоринкою                        | ✗   | ✓   | ✗  |

# ПОРАДИ І РЕКОМЕНДАЦІЇ

## 10.4 Рекомендовані налаштування потужності для різних видів страв

Дані в таблиці є орієнтовними.

| 700–1000 Вт  |  |  |   |  |
|--|--|--|---|--|
| <br>Готування овочів                | <br>Обсмажування на початку процесу готування | <br>Підігрів рідин                        |   |  |
| 500–600 Вт   |  |  |   |  |
| <br>Приготування яєць               | <br>Повільне приготування печені              | <br>Нагрівання страви для однієї тарілки  | <br>Розморожування та підігрів заморожених страв |  |
| 300–400 Вт   |  |  |   |  |
| <br>Плавлення сиру, шоколаду, масла | <br>Повільне готування рису                   | <br>Підігрів дитячого харчування          | <br>Готування / підігрів легких страв            | <br>Продовження готування |
| 100–200 Вт   |  |  |   |  |
| <br>Розморожування хліба          | <br>Розморожування фруктів і тортів         | <br>Розморожування сиру, вершків, масла | <br>Розморожування м'яса, риби                 |  |

## 10.5 Таблиці приготування їжі для дослідницьких установ

### Інформація для дослідницьких установ







Тестування відповідно до стандарту IEC 60705.









**Використовуйте комбіновану решітку, якщо не зазначено інше.**

| МІКРОХВИЛЬОВА ФУНКЦІЯ | <br>(Вт) | <br>(кг) |  | <br>(хв) |  |
|-----------------------|---|---|---|---|---|
| Бісквіт               | 600   | 0.475   | Дно   | 7 - 9   | Поверніть контейнер на 1/4 оберту після завершення половини часу приготування.    |
| М'ясний хлібець       | 400   | 0.9   | 2   | 25 - 32   | Поверніть контейнер на 1/4 оберту після завершення половини часу приготування.    |
| Заварний крем         | 500   | 1   | Дно   | 18  | -   |
| Розморожування м'яса  | 200   | 0.5   | Дно   | 7 - 8   | Переверніть м'ясо після завершення половини часу приготування.                    |

**Використовуйте комбіновану решітку.**

| КОМБІНОВАНА МІКРОХВИЛЬОВА ФУНКЦІЯ     |  | <br>(Вт) | <br>(°C) |  | <br>(хв) |  |
|---------------------------------------|--|--|--|--|--|--|
| Торт, 0,7 кг                          | Традиційне готування + МХ  | 100  | 200  | 2  | 23 - 27  | Поверніть контейнер на 1/4 оберту після завершення половини часу приготування.     |
| Картопляна запіканка (гратен), 1,1 кг | Вентилятор + МХ  | 300  | 180  | 2  | 38 - 42  | Поверніть контейнер на 1/4 оберту після завершення половини часу приготування.     |

# ДОГЛЯД ТА ЧИСТКА

| Використовуйте комбіновану решітку.                               |   |  |   |   |   |   |
|---|---|--|---|---|---|---|
| КОМБІ-<br>НОВА-<br>НА МІ-<br>КРО-<br>ХВИЛЬО<br>ВА<br>ФУНК-<br>ЦІЯ |  | <br>POWER<br>(Вт) | <br>(°C) |  | <br>(хв) |                            |
| Курка,<br>1,1 кг  | Гриль +<br>Вентиля-<br>тор + МХ   | 400  | 230   | 1   | 35 - 40   | Покладіть м'ясо в круглий скляний контейнер і переверніть його після завершення половини часу приготування. |



## 11. ДОГЛЯД ТА ЧИСТКА



### ПОПЕРЕДЖЕННЯ!

Див. розділи з інформацією щодо техніки безпеки.

### 11.1 Примітки щодо чищення

|  |  |
|--|--|
|  <p><b>Засоби для чищення</b></p>    | Очистьте лицьову панель духової шафи за допомогою м'якої ганчірки, змоченої в теплій воді з додаванням м'якого засобу для чищення.   |
|  | Металеві поверхні слід чистити за допомогою розчину для чищення.   |
|  | Використовуйте неагресивний засіб для чищення плям.  |
|  <p><b>Щоденне користування</b></p> | Очищуйте камеру духової шафи після кожного використання. Накопичення жиру й інших залишків їжі може спричинити загоряння. Ретельно очищуйте стелю камери духової шафи від залишків їжі й жиру. |
|  | Не залишайте готові страви у духовій шафі довше 20 хвилин. Протирайте внутрішню камеру м'якою тканиною після кожного використання.   |

|   |   |
|---|---|
|  <p><b>Акcesуари</b></p> | <p>Після кожного використання мийте та просушуйте всі акcesуари. Використовуйте м'яку ганчірку, змочену в теплій воді з додаванням неагресивного засобу для очищення. Не мийте акcesуари у посудомийній машині.</p> |
|   | <p>Акcesуари з антипригарним покриттям забороняється мити з використанням агресивних засобів чи гострих предметів.</p>  |

## 11.2 Як зняти: Опори полицчок

Для очищення духової шафи вийміть опори полицчок.

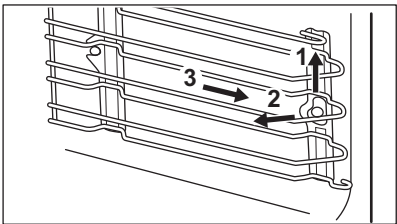
|   |  |   |
|---|--|---|
| <b>Крок 1</b>   | Вимкніть духову шафу и зачекайте, доки вона охолоне.                         |  |
| <b>Крок 2</b>   | Обережно потягніть опори полицчок вгору і зніміть їх з переднього кріплення. |   |
| <b>Крок 3</b>   | Спочатку потягніть передню частину опори від бічної стінки.                  |   |
| <b>Крок 4</b>   | Зніміть опори із заднього кріплення.   |   |
| <p>Для вставлення опор виконайте наведену вище процедуру у зворотній послідовності.</p> |  |   |

## 11.3 Як замінити: Лампа

|   |
|---|
|  <p><b>ПОПЕРЕДЖЕННЯ!</b><br/>Небезпека враження електричним струмом.<br/>Лампа може бути гарячою.</p> |
|---|

Завжди тримайте галогенову лампу ганчіркою, щоб запобігти підгорянню залишків жиру на лампі.

| Перед заміною лампи:                                       |   |  |
|--|---|--|
| Крок 1   | Крок 2                                    | Крок 3                                       |
| Вимкніть духову шафу. Зачекайте, доки духову шафу охолоне. | Відключіть духову шафу від електромережі. | Покладіть рушник на дно камери духової шафи. |

# УСУНЕННЯ ПРОБЛЕМ

## Верхня лампа

|               |   |
|---------------|---|
| <b>Крок 1</b> | Поверніть скляний плафон, щоб зняти його.   |
| <b>Крок 2</b> | Помийте скляний плафон.   |
| <b>Крок 3</b> | Замініть стару лампочку відповідною жаростійкою лампочкою, яка витримує нагрівання до 300 °С. |
| <b>Крок 4</b> | Установіть скляний плафон.  |



## 12. УСУНЕННЯ ПРОБЛЕМ









### ПОПЕРЕДЖЕННЯ!

Див. розділи з інформацією щодо техніки безпеки.

### 12.1 Дії в разі виникнення проблем

|  Духова шафа не вмикається або не розігрівається |   |
|--|---|
|  Можлива причина                                 |  Спосіб вирішення                      |
| Духову шафу не під'єднано до електромережі або під'єднано неправильно.   | Переконайтеся, що духову шафу було правильно під'єднано до електромережі.   |
| Годинник не встановлено.   | Встановіть годинник, див. детальну інформації в розділі «Функції годинника», Встановлення: Функції годинника.           |
| Дверцята зачинено неправильно.   | Повністю зачиніть дверцята.   |
| Запобіжник перегорів.  | Переконайтеся, що запобіжник є причиною проблеми. Якщо проблема виникає знову, зверніться до кваліфікованого електрика. |
| Увімкнено захист від доступу дітей духової шафи.   | Див. розділ «Меню», підменю для: Опції.   |



|  Компоненти |  |
|--|--|
|  Опис       |  Спосіб вирішення |
| Лампочка перегоріла.   | Замініть лампу, детальну інформацію див. в розділі «Догляд та очищення», Як замінити: Лампа.       |



|  Проблеми із сигналом Wi-Fi |  |
|---|--|
|  Можлива причина           |  Спосіб вирішення                       |
| Проблеми із сигналом бездротової мережі.  | Перевірте свою бездротову мережу та маршрутизатор.<br>Перезавантажте маршрутизатор.                                      |
| Встановлено новий маршрутизатор або змінено налаштування маршрутизатора.                                    | Щоби налаштувати духову шафу та мобільний пристрій знову, див. розділ «Перед першим користуванням», Бездротовий зв'язок. |
| Слабкий сигнал бездротової мережі.  | Перемістіть маршрутизатор якомога ближче до духової шафи.  |
| Передачі бездротового сигналу заважає мікрохвильовий прилад, розташований поруч із духовою шафою.           | Вимкніть мікрохвильовий прилад.  |

## 12.2 Як керувати: Коді помилок



У випадку помилки програмного забезпечення на дисплеї відображається повідомлення про помилку.

У цьому розділі представлено перелік проблем, які ви можете вирішити самостійно.

|  Код і опис |  Вирішення |
|--|---|
| F240, F439 - сенсорні поля на дисплеї не працюють належним чином.                              | Очистіть передню поверхню дисплею. Переконайтеся, що на сенсорних полях немає бруду.          |

|  Код і опис |  Вирішення                        |
|---|--|
| F601 - проблема з сигналом Wi-Fi.   | Перевірте підключення до мережі. Див. розділ «Перед першим користуванням», Бездротове підключення.                 |
| F604 - помилка першого підключення до Wi-Fi.  | Вимкніть та увімкніть духовку і спробуйте знову. Див. розділ «Перед першим користуванням», Бездротове підключення. |
| F908 - система духової шафи не може підключитися до панелі управління.                      | Вимкніть та увімкніть духовку.   |

Якщо одне з цих повідомлень про помилку продовжує з'являтися на дисплеї, це означає, що несправну підсистему можна вимкнути. У такому випадку зверніться до дилера або в авторизований сервісний центр. Якщо виникає одна з цих помилок, інші функції духовки продовжуватимуть працювати у звичайному режимі.

|  Код і опис |  Вирішення |
|---|---|
| F131 - температура датчика магнетрону значно висока.  | Вимкніть духову шафу та зачекайте, доки вона охолоне. Увімкніть духову шафу знову.          |
| F602, F603 - Wi-Fi недоступно.  | Вимкніть та увімкніть духовку.  |

## 12.3 Дані щодо технічного обслуговування

Якщо Ви не можете вирішити проблему самостійно, зверніться до закладу, де Ви придбали прилад, або до авторизованого сервісного центру.

Дані, потрібні для сервісного центру, вказані на табличці з технічними даними. Паспортна табличка розташована на передньому краї духової шафи. Не знімайте паспортну табличку з духової шафи.

| Рекомендуємо записати дані тут: |       |
|---------------------------------|-------|
| Модель                          | ..... |
| Код виробу                      | ..... |
| Серійний номер                  | ..... |

## 13. ТЕХНІЧНІ ДАНІ

### 13.1 Технічні дані

|         |            |
|---------|------------|
| Напруга | 220-240 В  |
| Частота | 50 - 60 Гц |

## 14. ЕНЕРГОЕФЕКТИВНІСТЬ

### 14.1 Енергозбереження



Духова шафа має функції, що допомагають зберігати електроенергію під час щоденного готування.

Переконайтеся у тому, що під час роботи дверцята духової шафи зачинено. Не відкривайте дверцята духової шафи занадто часто під час готування. Підтримуйте чистоту ущільнювача дверцят і переконайтеся, що його належним чином зафіксовано. Користуйтеся металевим посудом для покращення енергозбереження (тільки в тому разі, коли не використовуються НВЧ-хвилі).

Коли можливо, не розігрівайте духову шафу перед готуванням.

Якщо ви послідовно готуєте кілька страв, зведіть перерви між ними до мінімуму.

#### Готування з використанням вентилятора

Коли можливо, використовуйте функції готування з вентилятором для збереження електроенергії.

#### Залишкове тепло

Якщо активована програма з вибором часу (тривалість, кінц. час), і час готування перевищує 30 хвилин, нагрівальні елементи автоматично вимкнуться раніше в деяких функціях духової шафи.

Вентилятор і лампа продовжують працювати. При вимкненні духової шафи дисплей показує залишкове тепло. Залишкове тепло можна використовувати для підтримання страви теплою.

Якщо тривалість готування перевищує 30 хвилин, опустіть температуру в духовій шафі до мінімуму за 3-10 хвилин до завершення готування. Останні етапи готування страви будуть виконані за рахунок залишкового тепла.

Використовуйте залишкове тепло для розігрівання інших страв.

#### Підтримування страви теплою

Виберіть найнижчу температуру з можливих, щоб використати залишкове тепло для збереження їжі теплою. На дисплеї з'являється індикатор залишкового тепла або температури.

#### Готування з вимкненою лампою

Вимкніть лампу під час готування. Вмикайте її лише за потреби.

## 15. СТРУКТУРА МЕНЮ

### 15.1 Меню

Натисніть , щоб відкрити Меню.

# СТРУКТУРА МЕНЮ

| Пункт меню             |           | Додаток   |
|------------------------|-----------|---|
| Допомога при готуванні |           | Перелік автоматичних програм.                                 |
| Улюблене               |           | Перелік улюблених налаштувань.                                |
| Опції                  |           | Налаштування конфігурації духової шафи.                       |
| Налаштування           | З'єднання | Налаштування конфігурації мережі.                             |
|                        | Установка | Налаштування конфігурації духової шафи.                       |
|                        | Сервіс    | Відображення версії та конфігурації програмного забезпечення. |

## 15.2 Підменю для: Опції

| Підменю                  | Додаток   |
|--------------------------|---|
| Підсвітка                | Увімкнення і вимкнення лампи.   |
| Захист від доступу дітей | Запобігає випадковому увімкненню духової шафи. Після активації цієї опції під час увімкнення духової шафи на дисплеї з'являється напис «Child Lock» (Захист від доступу дітей). Для увімкнення духової шафи оберіть літери коду в алфавітному порядку. Функції таймеру, дистанційного керування та управління лампою можливі в режимі блокування доступу для дітей. |
| Швидкий нагрів           | Скорочується час розігрівання. Доступно лише для деяких функцій духової шафи.   |
| Індикація часу           | Увімкнення та вимкнення годинника.  |
| Цифровий стиль годинника | Зміна формату індикації часу, що відображається.  |



## 15.3 Підменю для: З'єднання

| Підменю                                | Опис  |
|--|---|
| Wi-Fi                                  | Увімкнення та вимкнення: Wi-Fi.   |
| Дистанційна робота                     | Увімкнення та вимкнення дистанційного керування.<br>Опцію видно лише після увімкнення: Wi-Fi.                     |
| Автоматичне дистанційне функціонування | Автоматичне увімкнення дистанційної роботи після натиснення ПОЧАТОК.<br>Опцію видно лише після увімкнення: Wi-Fi. |
| Мережа                                 | Перевірка статусу мережі та потужності сигналу: Wi-Fi.  |
| Забути мережу                          | Відключення автоматичного підключення духової шафи до поточної мережі.  |

## 15.4 Підменю для: Установка

| Підменю                | Опис  |
|------------------------|---|
| Мова                   | Встановлення мови духової шафи.   |
| Яскравість дисплею     | Встановлення яскравості дисплея.  |
| Сигнали кнопок управл. | Увімкнення і вимкнення звуку натискання сенсорних кнопок. Неможливо вимкнути звук для: ①. |
| Рівень гучності        | Встановлення гучності звуку натискання кнопок та сигналів.                                |
| Час доби               | Встановлення поточного часу й дати.   |

## 15.5 Підменю для: Сервіс

| Підменю               | Опис                            |
|-----------------------|---------------------------------|
| Демонстраційний режим | Код активації/деактивації: 2468 |





| Підменю                         | Опис  |
|---------------------------------|---|
| Версія програмного забезпечення | Інформація про версію програмного забезпечення. |
| Скинути всі налаштування        | Відновлює заводські налаштування.               |

## 16. ЦЕ ЛЕГКО!



Перед першим використанням потрібно встановити такі параметри:

|      |                    |                        |                 |          |
|------|--------------------|------------------------|-----------------|----------|
| Мова | Яскравість дисплею | Сигнали кнопок управл. | Рівень гучності | Час доби |
|------|--------------------|------------------------|-----------------|----------|

Ознайомтеся з основними символами на панелі керування та дисплеї:

|   |   |   |  |   |              |
|---|---|---|--|---|--------------|
| <br>Увімк. / Вимк. | <br>Меню | <br>Улюблене | <br>Wi-Fi | <br>Таймер | START / STOP |
|---|---|---|--|---|--------------|



Початок користування духовою шафою

| Швидкий запуск          | Увімкніть духову шафу й почніть готувати, використовуючи температуру та час, установлені для функції за промовчанням. | Крок 1   | Крок 2   | Крок 3             |
|-------------------------|---|--|--|--------------------|
|                         |   | Натисніть і утримуйте:  .                                  |  ... — виберіть потрібну функцію. | Натисніть: START . |
| <b>Швидке вимкнення</b> | Вимкнення духової шафи в будь-який час, незалежно від активного вікна або повідомлення.                               |  – натисніть і утримуйте, доки духова шафа не вимкнеться. |  |                    |

**Початок користування духовою шафою**



|   |   |  |
|---|---|--|
| <p><b>Швидкий запуск функції MW</b></p> | <p>Увімкнення мікрохвильової функції в будь-який час із налаштуваннями за промовчанням: 30 с/1000 Вт.</p> | <p>Натисніть: .</p> |
|---|---|--|

**Початок готування**

| Крок 1   | Крок 2   | Крок 3                                  | Крок 4                                      | Крок 5   |
|--|--|---|---|--|
| <p><br/>— натисніть, щоб увімкнути духову шафу.</p> | <p> ...<br/>— виберіть функцію нагріву.</p> | <p>°C<br/>— встановіть температуру.</p> | <p>OK<br/>— натисніть, щоб підтвердити.</p> | <p>START<br/>— натисніть, щоб розпочати готування.</p> |

**Дізнайтеся, як готувати швидко**

Використовуйте автоматичні програми, щоб швидко приготувати страву з установленими за промовчанням налаштуваннями:

| Допомога при готуванні | Крок 1  | Крок 2  | Крок 3   | Крок 4                  |
|------------------------|---|---|--|-------------------------|
|                        | <p>Натисніть: .</p> | <p>Натисніть: .</p> | <p>Натисніть: <br/>Допомога при готуванні.</p> | <p>Виберіть страву.</p> |

**Використовуйте функції швидкого доступу для встановлення часу готування**

|   |   |
|---|---|
| <p><b>Допомога за 10% до завершення</b><br/>Використовуйте функцію «Допомога за 10% до завершення», щоб додати час, коли залишилося 10% часу готування.</p> | <p>Щоб подовжити час готування, натисніть <b>+1 хв.</b></p> |
|---|---|

**17. ОБЕРІТЬ НАЙЛЕГШИЙ СПОСІБ!**

Тут представлено всі корисні символи. Також їх наведено у відповідних розділах інструкції з експлуатації.

# ОБЕРІТЬ НАЙЛЕГШИЙ СПОСІБ!

---

## Бездротове підключення



## Налаштування: Функції нагріву



## Налаштування: Допомога при готуванні



## Налаштування: Тривалість приготування



## Як відкласти: Початок та завершення готування

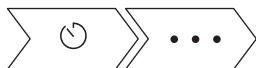



## Як скасувати: Встановлений таймер



## 18. ОХОРОНА ДОВКІЛЛЯ

---

Здавайте на повторну переробку матеріали, позначені відповідним символом . Викидайте упаковку у відповідні контейнери для вторинної сировини. Допоможіть захистити навколишнє середовище та здоров'я інших людей і забезпечити вторинну переробку електричних і електронних приладів. Не викидайте прилади, позначені відповідним символом , разом з іншим домашнім сміттям. Поверніть продукт до заводу із вторинної переробки у вашій місцевості або зверніться до місцевих муніципальних органів влади.







[www.electrolux.com/shop](http://www.electrolux.com/shop)



867362777-B-172021

