

КОМПЛЕКТ ВИДЕОДОМОФОНА

ПАСПОРТ

И

РУКОВОДСТВО ПО УСТАНОВКЕ И ЭКСПЛУАТАЦИИ

- NEO TWIN KIT
- PRIME TWIN KIT

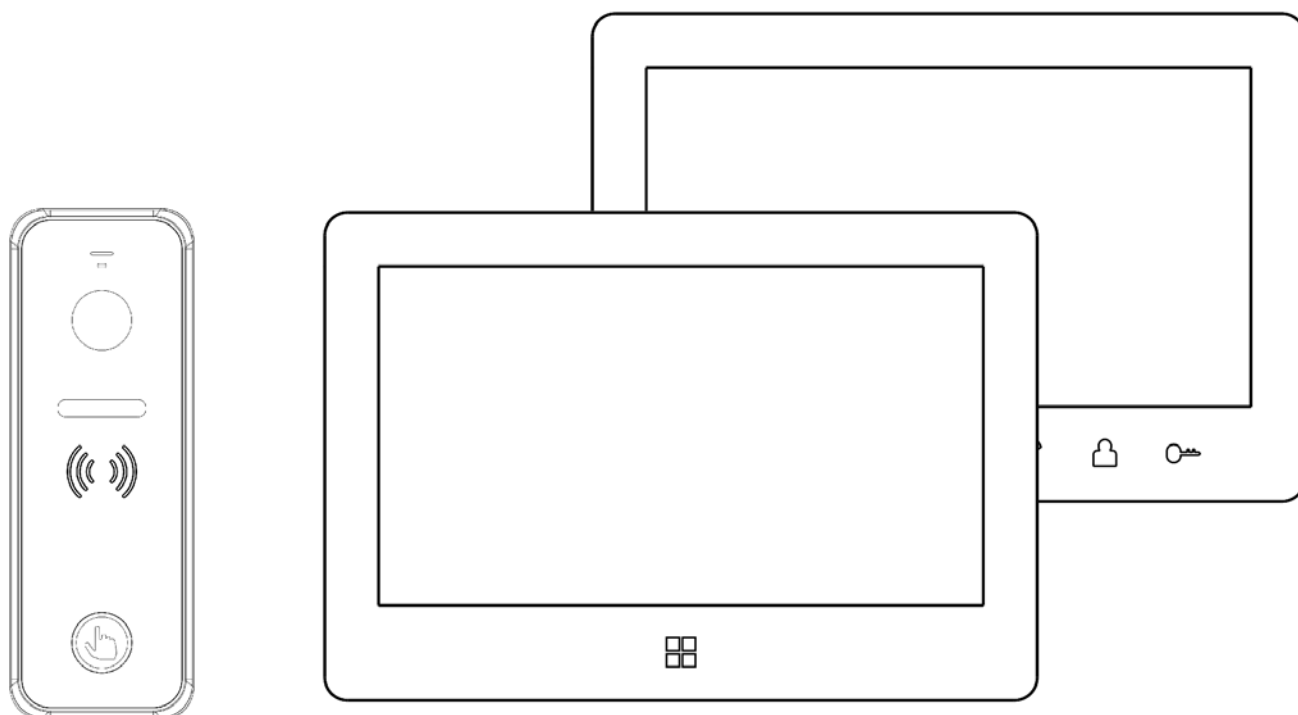

Версия 2022г.



Производитель оставляет за собой право вносить изменения в характеристики и функции изделия без предварительного уведомления в целях повышения качества и производительности изделия.

Оглавление

| | |
|---|----|
| Замечания и предупреждения по безопасности использования | 1 |
| Общие сведения и назначение изделия | 2 |
| Комплект поставки..... | 2 |
| Обозначения и назначение частей вызывной панели..... | 3 |
| Обозначения и назначение частей монитора NEO TWIN | 4 |
| Вид спереди и сбоку | 4 |
| Обозначения и назначение частей монитора PRIME TWIN..... | 5 |
| Вид спереди и сбоку | 5 |
| Вид сзади мониторов NEO TWIN и PRIME TWIN | 6 |
| Схема подключения вызывной панели | 6 |
| Сброс панели на заводские установки | 7 |
| Типы применяемых кабелей и дистанции подключения | 8 |
| Схема подключения комплекта | 9 |
| Схема подключения кнопки вызова к монитору..... | 9 |
| Схема подключения нескольких мониторов при использовании штатного блока питания | 10 |
| Схема подключения нескольких мониторов при использовании блока питания PW03A. | 11 |
| Схема подключения 3-х вызывных панелей и 3-х мониторов с коммутатором PW03C. | 12 |
| Схема подключения 3-х вызывных панелей и 3-х мониторов с коммутатором PW03B..... | 13 |
| Установка вызывной панели..... | 14 |
| Установка монитора | 15 |
| Управление монитором NEO TWIN | 16 |
| Управление монитором PRIME TWIN..... | 16 |
| Основное меню монитора | 16 |
| Описание значков главного меню монитора | 17 |
| Добавление и удаление вызывной панели в меню просмотра | 18 |
| Функция «Не беспокоить» | 18 |
| Фотографирование или запись видео | 18 |
| Функция видеорегистратора (DVR) | 19 |
| Сообщение для домочадцев..... | 20 |
| Установка MP3 мелодии для сигналов вызова или будильника..... | 20 |
| Временные параметры мониторов | 20 |
| Эксплуатация монитора и вызывной панели | 21 |
| Вызов от посетителя | 21 |
| Ответ на вызов для монитора NEO TWIN | 21 |
| Ответ на вызов для монитора PRIME TWIN..... | 21 |
| Основные технические характеристики | 26 |
| Правила хранения и транспортировки | 26 |
| Правила продажи изделия..... | 27 |
| Утилизация..... | 27 |
| Техническое обслуживание | 27 |
| Гарантийные обязательства | 27 |
| Сведения о маркировке изделия | 27 |
| Сведения о сертификации | 27 |
| Гарантийный талон..... | 28 |

Спасибо за приобретение нашей продукции.

Внимание: Внутри изделия имеется опасное для здоровья напряжение. Для предотвращения нанесения вреда здоровью и имуществу внимательно ознакомьтесь с данным разделом.

Замечания и предупреждения по безопасности использования

При эксплуатации изделия запрещается:

1. Устанавливать изделие в непроветриваемых нишах или замуровывать изделие в стену. Это может вызвать повреждение изделия или пожар.
2. Самостоятельно разбирать, ремонтировать или модернизировать изделие. Это может вызвать поражение электрическим током, пожар или повреждение изделия.
3. Подключать к изделию другие устройства без отключения питания. Это может вызвать повреждения устройств и изделия.
4. Использовать изделия во влажных помещениях. Это может вызвать поражение электрическим током или пожар.
5. Эксплуатировать изделие с поврежденным шнуром питания. Это может вызвать поражение электрическим током или пожар.
6. Вставлять вилку в розетку влажными руками. Это может вызвать поражение электрическим током.
7. Использовать воду или другие жидкости для чистки изделия. Используйте только сухую ткань, чтобы избежать поражения электрическим током.

Замечания по эксплуатации изделия:

1. Изделие при работе может быть теплым, это не является неисправностью изделия.
2. Выключайте питание, если изделие не используется длительное время.
3. Избегайте попадания прямых солнечных лучей на изделие и не размещайте изделие вблизи нагревательных элементов.
4. Избегайте попадания посторонних предметов в корпус изделия. Это может вызвать повреждение изделия.
5. Не размещайте какие-либо предметы на корпусе изделия.
6. Если изделие издает странный шум, немедленно выньте вилку из розетки и обратитесь в сервисный центр поставщика.

В случае выявления неисправности изделия обратитесь в сервисный центр поставщика.

Адрес гарантийного сервисного центра ООО «Тантос»: 129337 г. Москва, улица Красная Сосна, дом 2, корпус 1, стр.1. телефон +7 495 7392283, доб. 6204.

Производитель не несет ответственности за любой вред, нанесенный вследствие неправильного использования изделия.

Общие сведения и назначение изделия

Комплект видеодомофона является устройством бытового назначения, который состоит из монитора, вызывной панели и блока питания. Монитор предназначен для установки внутри помещения и предназначен для общения с посетителем через вызывную панель или просмотра изображения от вызывных панелей или подключенной видеокамеры (подключается вместо одной из вызывных панелей).

В комплекте используется технология передачи всех сигналов по 2-м проводам. Подключение неполярное и очень простое.

Вызывная панель обеспечивает дистанционное открывание двери (калитки) при установке электрически управляемого замка и автоматических ворот при их наличии.

Особенности входящих в комплект устройств:

Монитор:

- Управление сенсорным экраном для монитора **NEO TWIN** или сенсорными кнопками для монитора **PRIME TWIN**
- Экран с диагональю 7 дюймов, разрешение 800 x 480 точек
- Сохранение 256 фото или 16 видеозаписей во внутреннюю память
- Постоянная запись 3 к/с в режиме DVR для одного канала (при установке microSD карты до 32GB) с увеличением скорости записи до 25 к/с при обнаружении движения.
- Цифровая передача сигналов с использованием кодека H.264

Вызывная панель:

- Встроенная цветная видеокамера с углом обзора 110 градусов
- Антивандальное (IK07), влагозащищённое (IP66) исполнение
- ИК подсветка для работы в условиях недостаточной освещенности
- Угловой кронштейн входит в комплект поставки
- Вход кнопки выхода и датчика положения двери

Комплект поставки

- | | |
|--|---------|
| 1. Монитор с настенным кронштейном | – 1 шт. |
| 2. Вызывная панель с настенным кронштейном | – 1 шт. |
| 3. Угловой кронштейн для вызывной панели | – 1 шт. |
| 4. Комплект крепежа для монитора | – 1 шт. |
| 5. Комплект крепежа для вызывной панели | – 1 шт. |
| 6. Блок питания | – 1 шт. |
| 7. Инструкция | – 1 шт. |

Обозначения и назначение частей вызывной панели

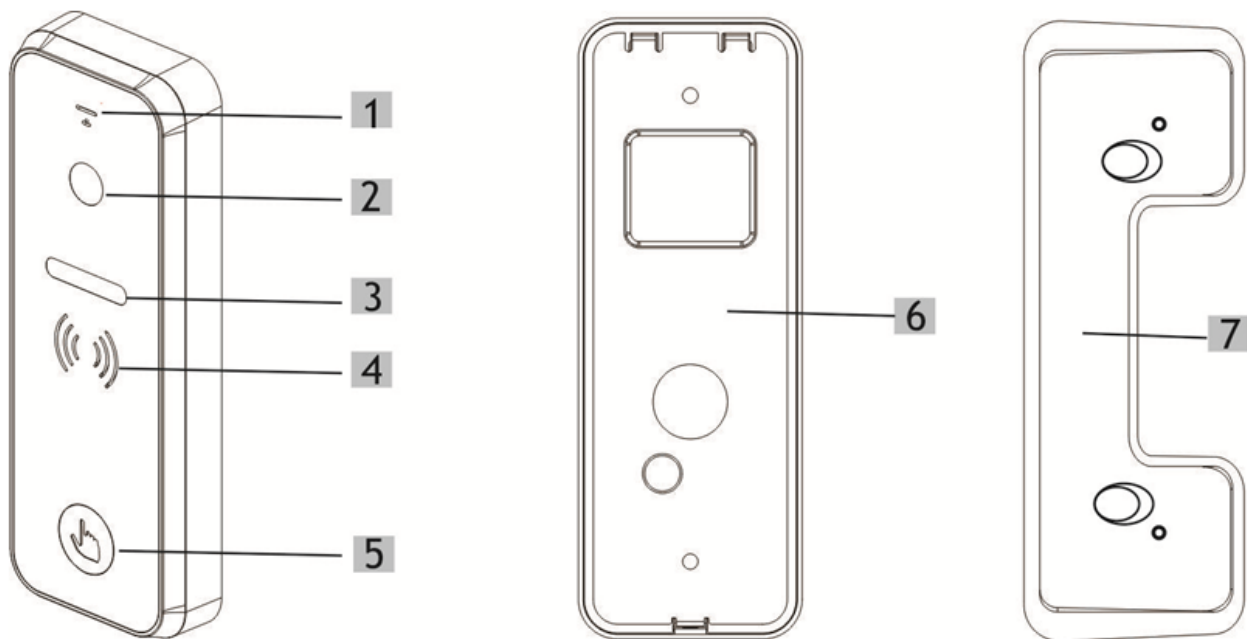

| Позиция | Назначение |
|---------|---------------------|
| 1 | Микрофон |
| 2 | Видеокамера |
| 3 | Окно ИК-подсветки |
| 4 | Динамик |
| 5 | Кнопка вызова |
| 6 | Настенный кронштейн |
| 7 | Угловой кронштейн |

Обозначения и назначение частей монитора NEO TWIN

Вид спереди и сбоку

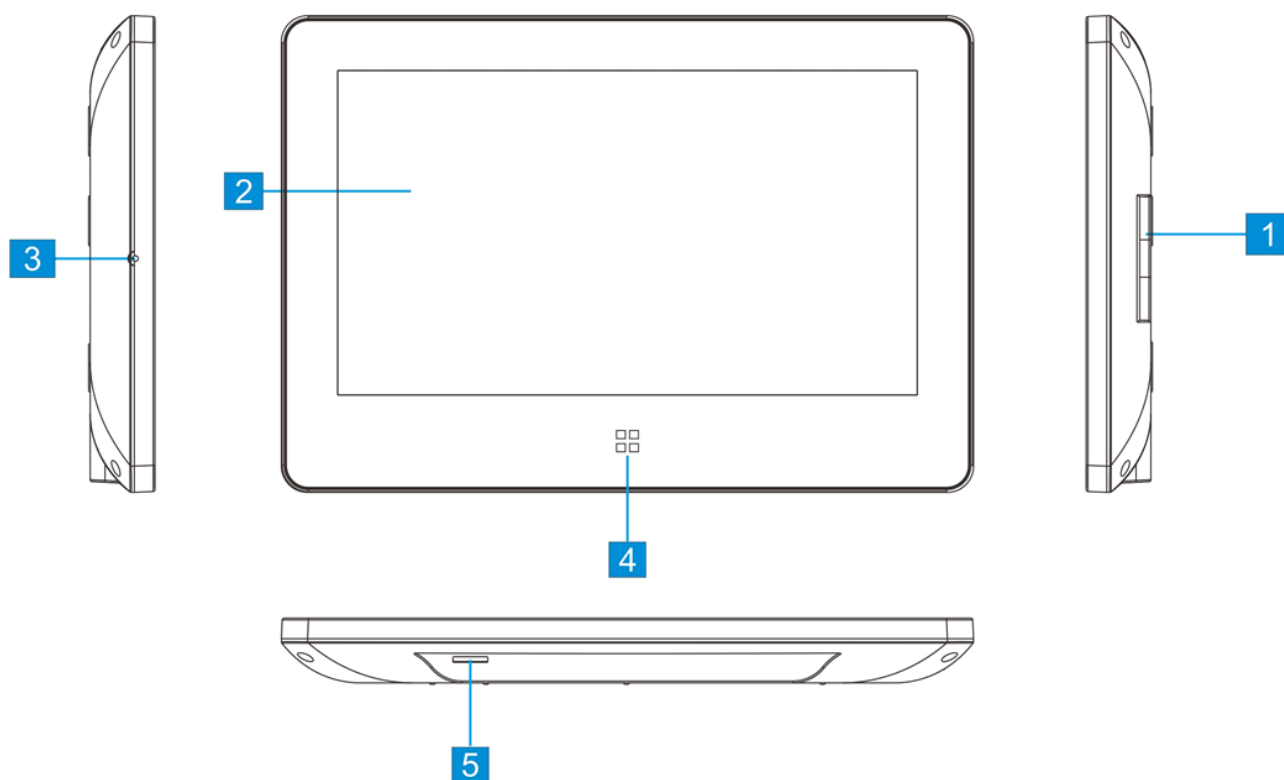

| Позиция | Название | Назначение |
|---------|------------------------|------------------------------|
| 1 | Динамик | |
| 2 | Экран | |
| 3 | Микрофон | |
| 4 | Кнопка «Домой» | Вход в основное меню |
| 5 | Слот для microSD карты | Расширение памяти устройства |

Обозначения и назначение частей монитора PRIME TWIN

Вид спереди и сбоку

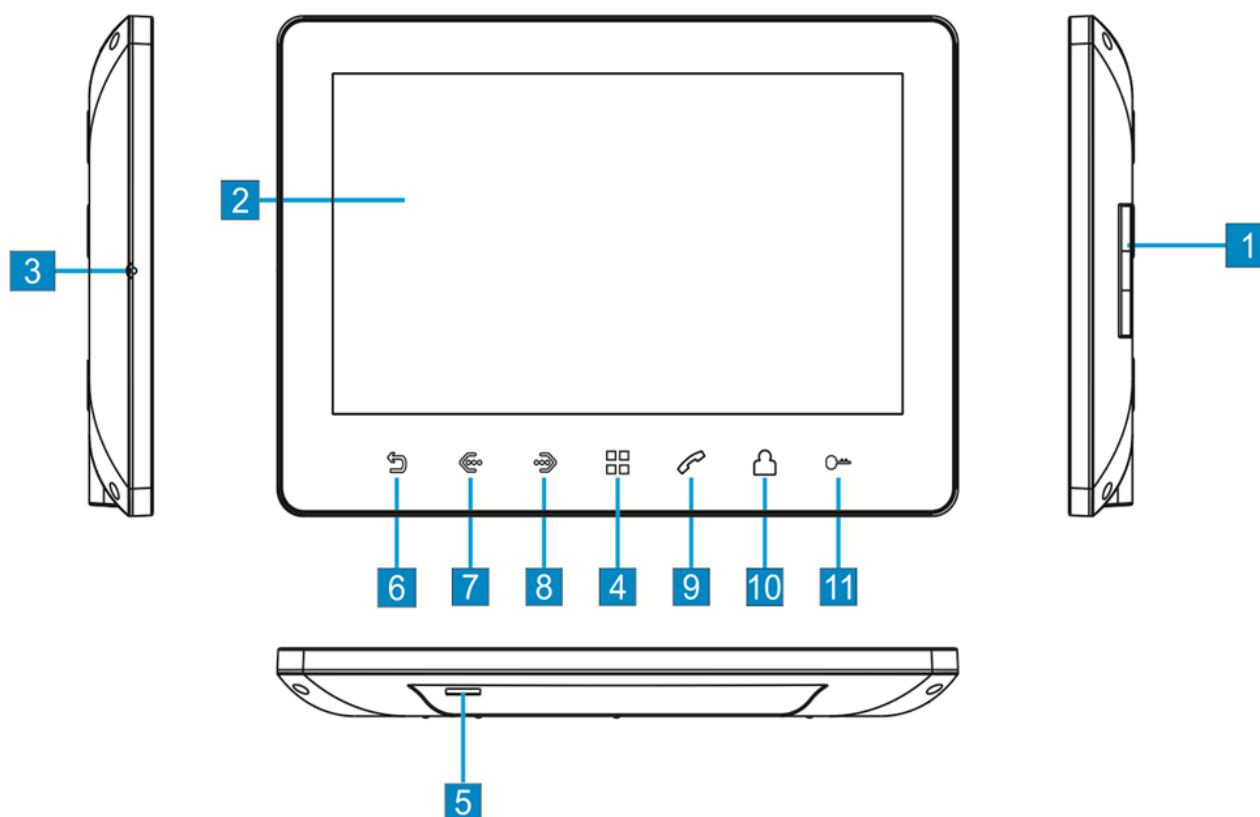

| Позиция | Название | Назначение |
|---------|-------------------------|--|
| 1 | Динамик | |
| 2 | Экран | |
| 3 | Микрофон | |
| 4 | Кнопка «Домой» | Вход в основное меню, съемка фото или видео, подтверждение выбора. |
| 5 | Слот для microSD карты | Расширение памяти устройства |
| 6 | Кнопка «Назад» | Возврат на предыдущий уровень меню, прекращение разговора |
| 7 | Кнопка «Влево» | Уменьшение значения параметра, вверх |
| 8 | Кнопка «Вправо» | Увеличение значения параметра, вниз |
| 9 | Кнопка ответа | Ответ, пересылка вызова |
| 10 | Кнопка просмотра | Просмотр видео от панелей и камер. Увеличение изображения при длительном нажатии |
| 11 | Кнопка открывания замка | Открывание замка |

Вид сзади мониторов NEO TWIN и PRIME TWIN

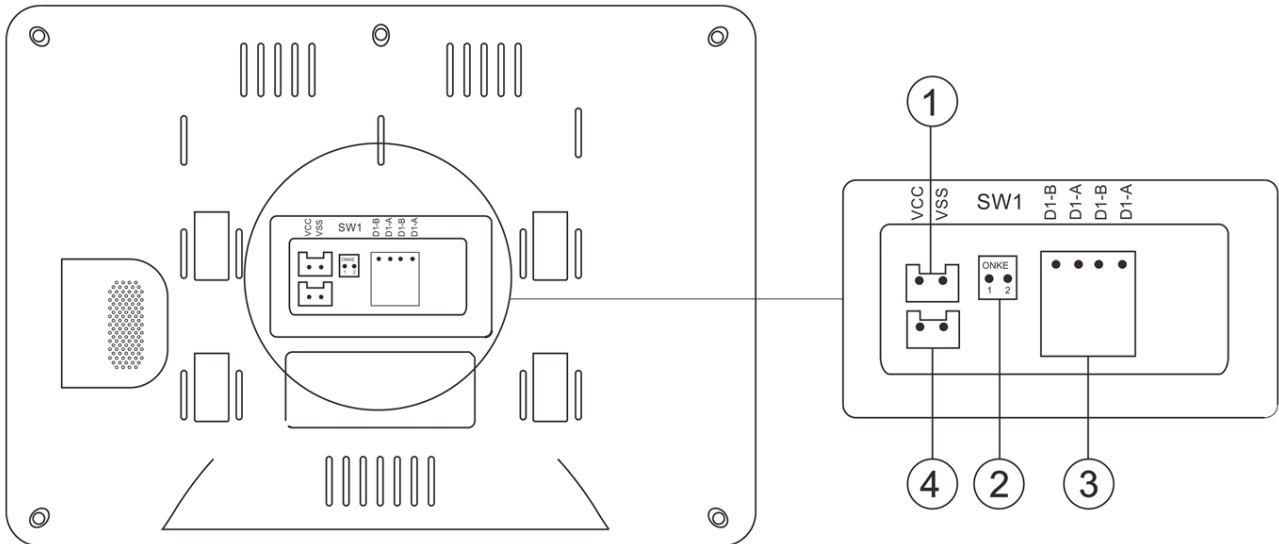

| Позиция | Название | Назначение |
|---------|--|--------------------------------|
| 1 | Вход питания монитора | Питание 15-24В / 1А пост. ток |
| 2 | Переключатель нагрузки 2-х проводной шины монитора | Включить на последнем мониторе |
| 3 | Порт для подключения 2-х проводной шины | |
| 4 | Порт для подключения кнопки звонка | |

Схема подключения вызывной панели

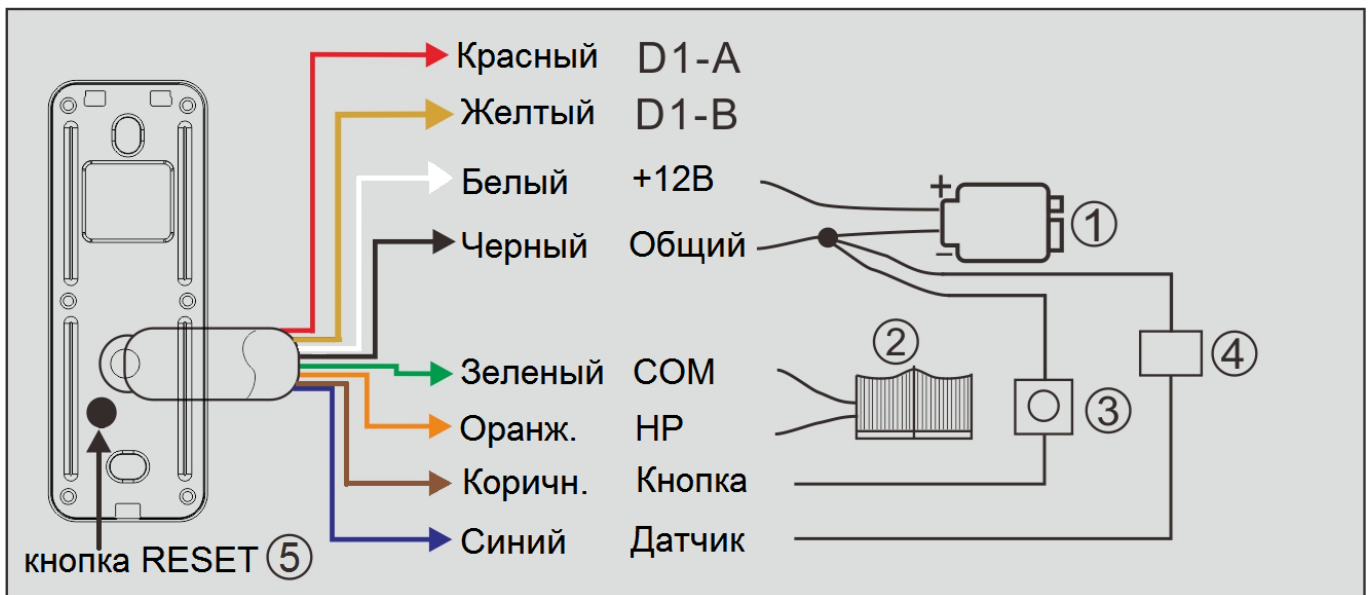

Обозначения на схеме подключения:

1. Замок двери (калитки)
2. Блок управления воротами
3. Кнопка открывания двери (калитки)
4. Датчик положения двери (калитки)
5. Резиновая заглушка кнопки RESET

| Провод | Назначение | Параметры |
|------------|--|---|
| Красный | 2-х проводная шина для подключения к монитору (мониторам) | |
| Желтый | | |
| Белый | Подключение замка двери (калитки). Тип замка (НО/НЗ) устанавливается в системных настройках монитора. | 12В, не более 2А для нормально закрытого замка |
| Черный | | 12В, не более 0,35А для нормально открытого замка |
| Зеленый | Подключение блока управления воротами. Нормально открытые контакты. | Не более 30В/1А для перемен. тока |
| Оранжевый | | Не более 30В/4А для пост. тока |
| Коричневый | Вход кнопки открывания двери | Кнопка должна иметь НР контакты |
| Синий | Вход датчика положения двери Тип датчика (НР/НЗ) устанавливается в системных настройках монитора. | |

Сброс панели на заводские установки

Перед проведением сброса на заводские установки убедитесь в том, что панель подключена в систему и на нее подано питание.

Для сброса панели на заводские установки:

1. Вытащите резиновую заглушку 5 (см. схему подключения вызывной панели).
2. Нажмите и удерживайте нажатой в течение одной минуты кнопку, расположенную под резиновой заглушкой. Успешный сброс панели обозначается двумя звуковыми сигналами.
3. Установите на место резиновую заглушку. Заглушка обязательно должна быть установлена на место, в противном случае нарушится герметизация вызывной панели.

Типы применяемых кабелей и дистанции подключения

Внимание:

1. Дистанция L1 является максимальной длиной линии связи и не может быть увеличена.
2. Запрещается применять экранированные кабели.
3. Все кабели, применяемые в одной системе должны быть одинаковыми.
4. В одной системе может быть только один блок питания. Использование дополнительных блоков питания может вызвать короткое замыкание и выход системы из строя.
5. В последнем мониторе, включенном в 2-х проводную шину, должны быть включены переключатели SW1, во всех остальных мониторах SW1 должны быть выключены.

Нарушение этих рекомендаций может привести к неработоспособности системы, что не будет являться гарантийным случаем.









| № | Тип кабеля | Максимальная дистанция L1 (метры) | Максимальная дистанция L2 (метры) |
|---|---|-----------------------------------|-----------------------------------|
| 1 | ШВВП 2*0.5 кв. мм.  | 125 | 125 |
| 2 | ШВВП 2*0.75 кв.мм.  | 125 | 125 |
| 3 | Витая пара 2*0.5кв.мм.  | 150 | 150 |
| 4 | Витая пара 2*0.75кв.мм.  | 150 | 150 |
| 5 | Одиночная витая пара UTP (CAT-5)  | 150 | 100 |
| 6 | Двойная витая пара UTP (CAT-5)  | 200 | 150 |
| 7 | Телефонный провод 2*0.2кв.мм.  | 50 | 50 |
| 8 | Двойной провод 2*0.3 кв.мм  | 100 | 100 |

Схема подключения комплекта

Внимание: При подключении 2-х проводной линии связи между монитором и вызывной панелью не требуется соблюдать полярность.



Схема подключения кнопки вызова к монитору

К монитору может быть подключена обычная НР кнопка. При замыкании контактов кнопки монитор будет издавать сигнал вызова.

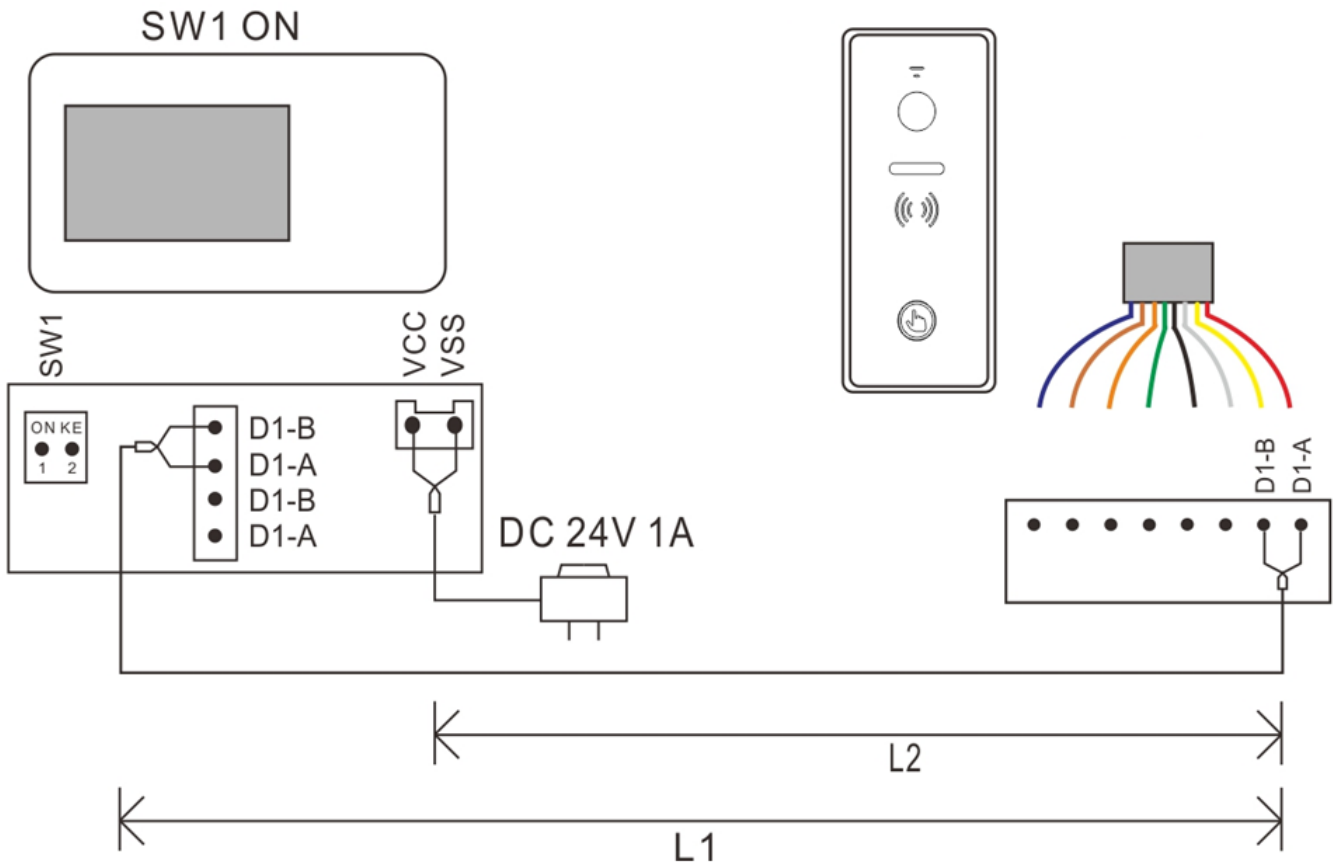
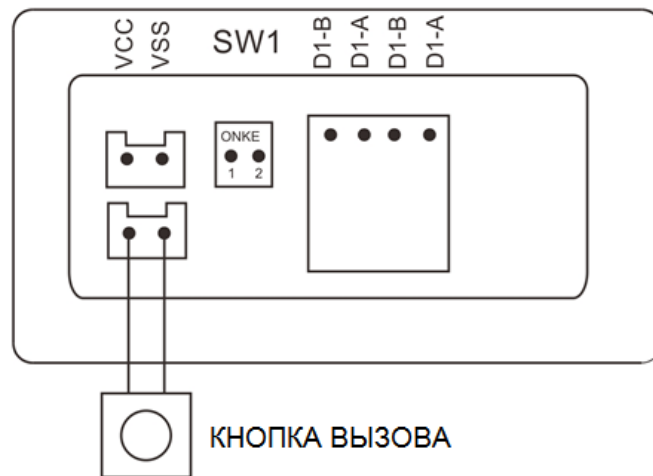

Опциональное оборудование и схемы его подключения.

Комплект видеодомофона может быть расширен дополнительными мониторами, блоком питания в DIN-реечном исполнении или коммутаторами вызывных панелей. Данные устройства являются опциональными и поставляются «под заказ».

Схема подключения нескольких мониторов при использовании штатного блока питания

Внимание: При подключении 2-х проводной линии связи между монитором и вызывной панелью не требуется соблюдать полярность.

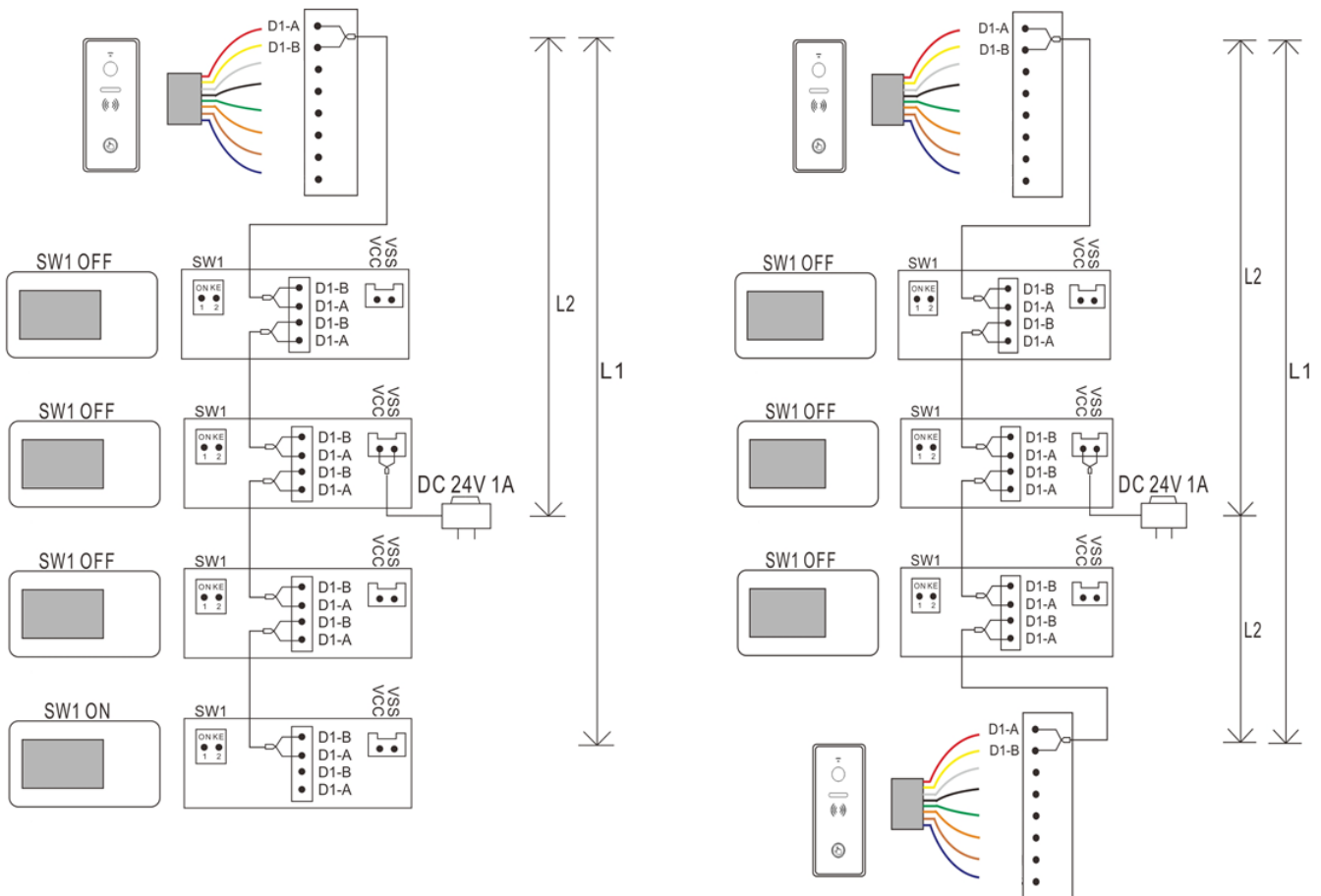

1. Запрещается применять экранированные кабели.
2. Все кабели, применяемые в одной системе должны быть одинаковыми.
3. В последнем мониторе, подключенном в 2-х проводную шину, должны быть включены переключатели SW1, во всех остальных мониторах SW1 должны быть выключены.

Нарушение этих рекомендаций может привести к неработоспособности системы, что не будет являться гарантийным случаем.

Схема подключения нескольких мониторов при использовании блока питания PW03A.

Внимание: При подключении 2-х проводной линии связи между монитором и вызывной панелью не требуется соблюдать полярность.

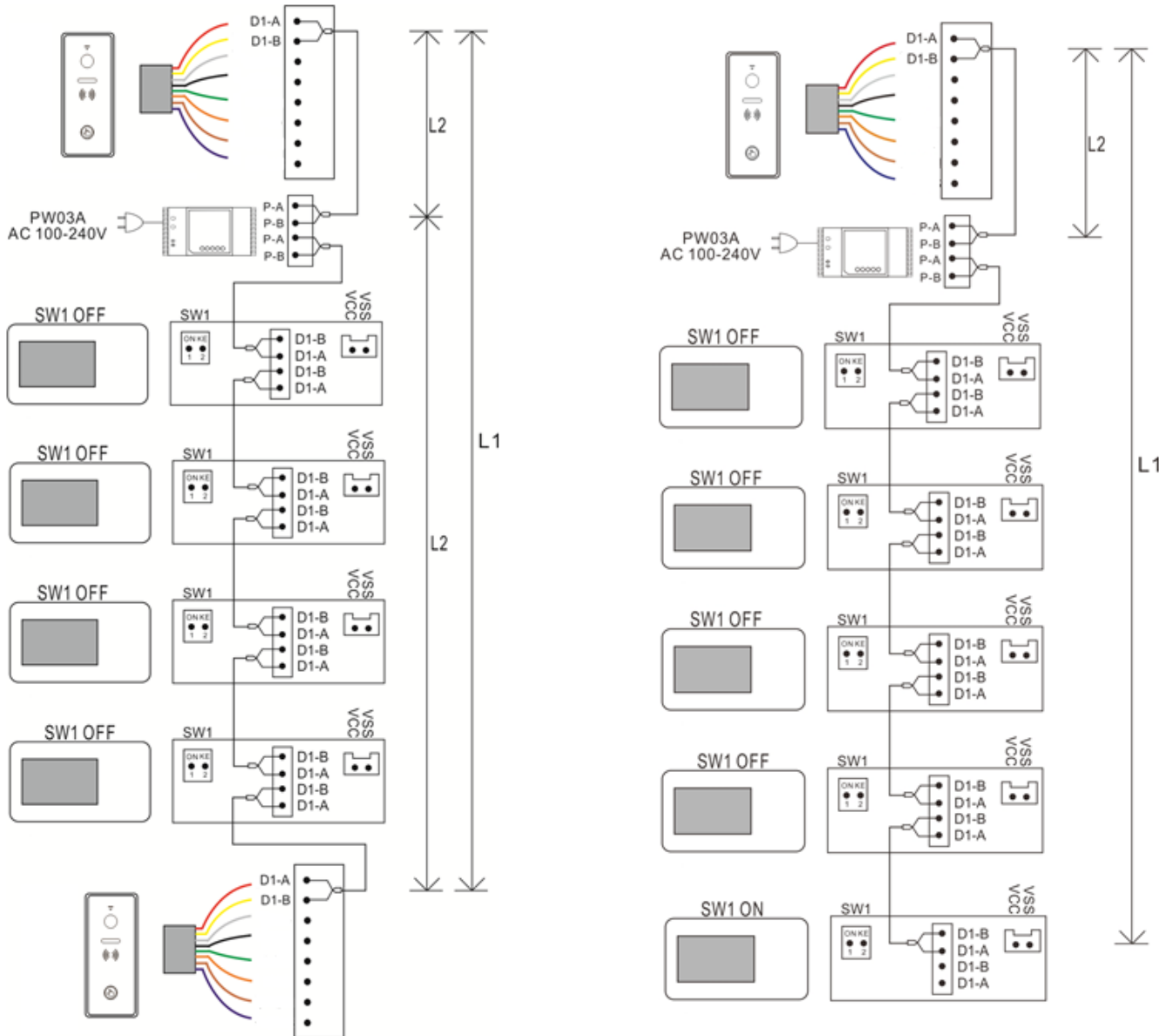

1. Запрещается применять экранированные кабели.
2. Все кабели, применяемые в одной системе должны быть одинаковыми.
3. В последнем мониторе, подключенном в 2-х проводную шину, должны быть включены переключатели SW1, во всех остальных мониторах SW1 должны быть выключены.

Нарушение этих рекомендаций может привести к неработоспособности системы, что не будет являться гарантийным случаем.

Схема подключения 3-х вызывных панелей и 3-х мониторов с коммутатором PW03C.



Схема подключения 3-х вызывных панелей и 3-х мониторов с коммутатором PW03B.



1. Запрещается применять экранированные кабели.
2. Все кабели, применяемые в одной системе должны быть одинаковыми.
3. При подключении панелей к коммутаторам PW03B и PW03C перемычка SET должна быть установлена так, как показано на схемах.
4. При подключении через коммутаторы только 2- панелей, одна из панелей **обязательно** должна быть подключена к клеммам **М-А** и **М-В**.
5. Сумма длин L3 и L4 не должна быть больше длины L1.
6. В последнем мониторе, подключенном в 2-х проводную шину, должны быть включены переключатели SW1, во всех остальных мониторах SW1 должны быть выключены.

Нарушение этих рекомендаций может привести к неработоспособности системы, что не будет являться гарантийным случаем.

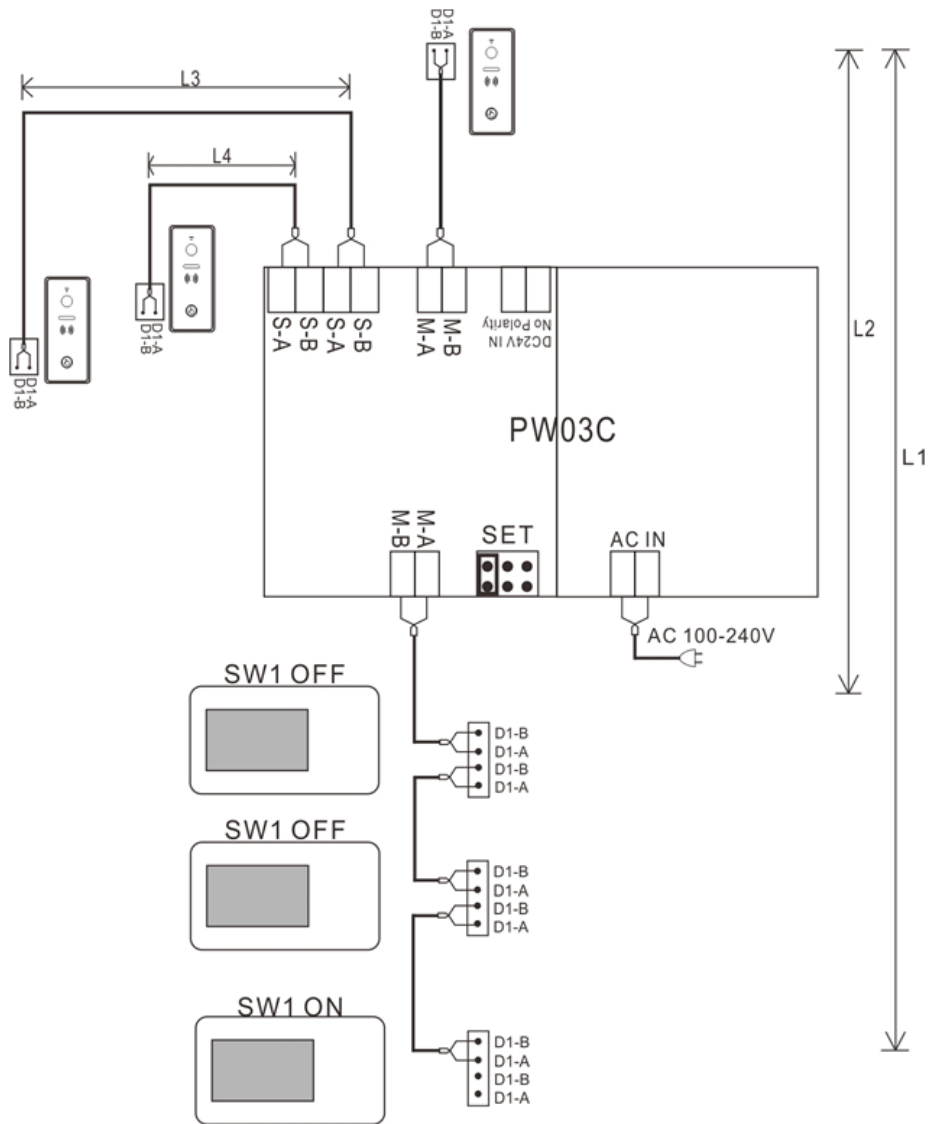
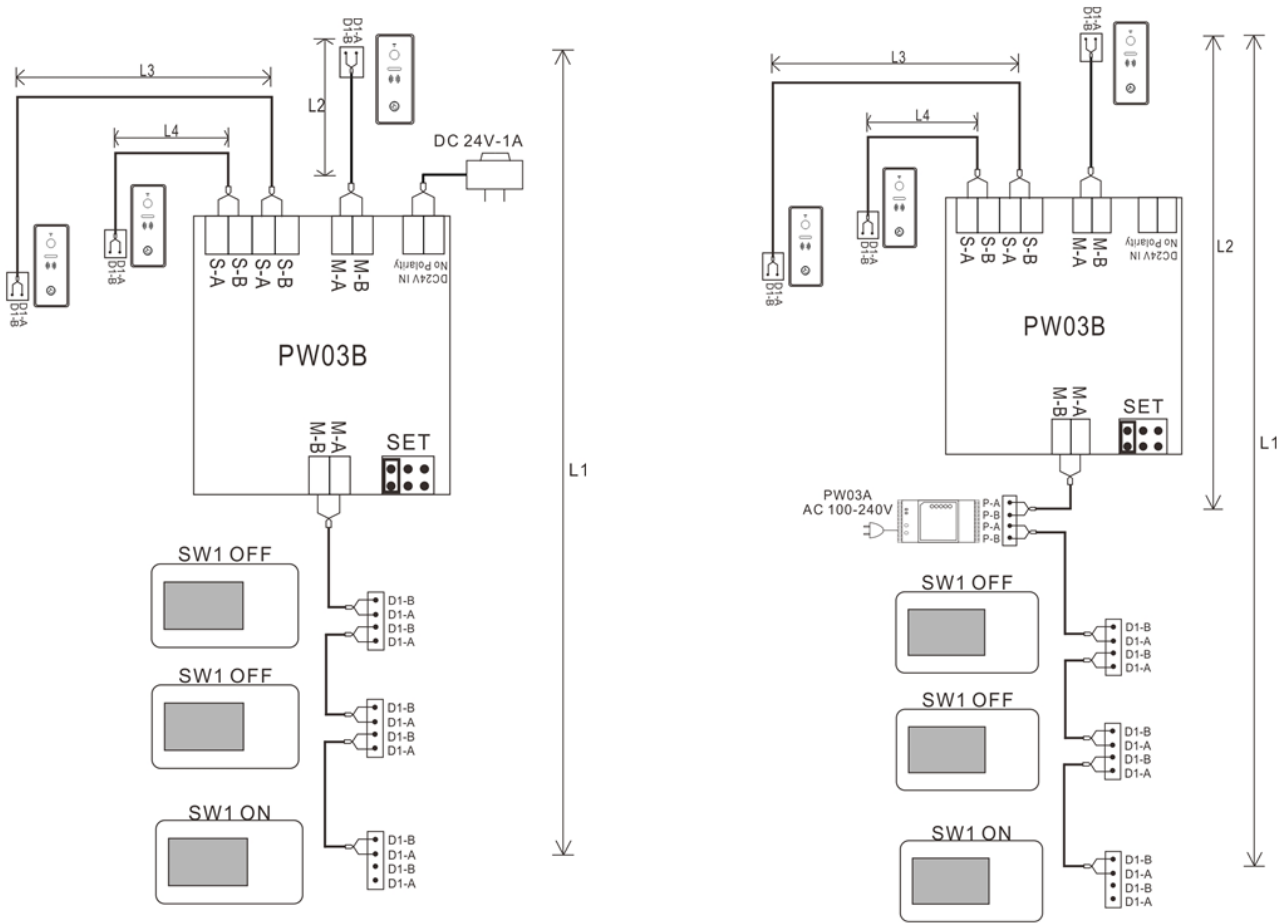
Установка вызывной панели

Выбор места установки вызывной панели

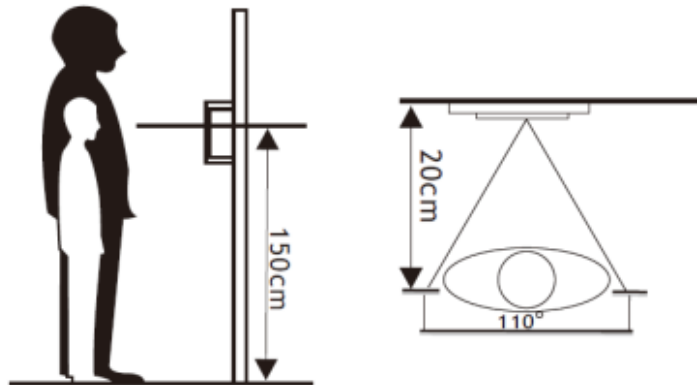

1. Выберите подходящее место установки вызывной панели. При выборе места установки избегайте возможного попадания прямого солнечного света или встречного освещения на видеокамеру.
2. Перегрев панели при попадании на нее прямого солнечного света может приводить к ее неработоспособности.
3. По возможности не устанавливайте вызывную панель без защиты ее от атмосферных осадков, т.к. в противном случае панель утратит привлекательный внешний вид.
4. Рекомендуемая высота установки составляет 1,3-1,5 метра от пола, но может быть изменена по желанию пользователя.

Пример установки вызывной панели на стену

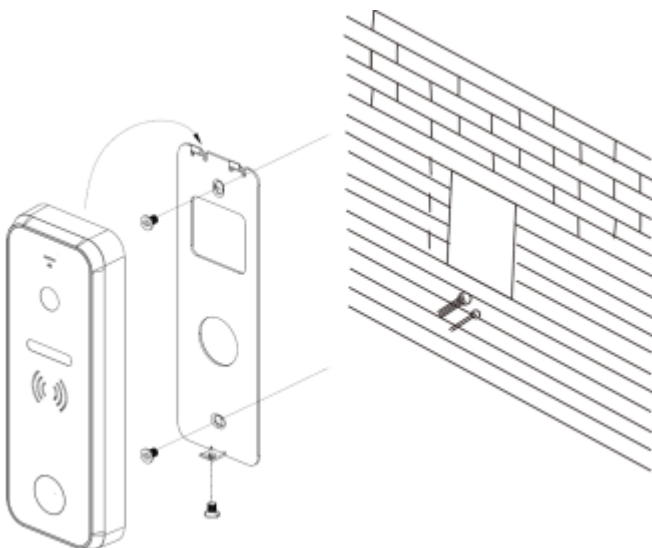

1. Открутите фиксирующий винт в нижней части панели и снимите ее с кронштейна.
2. Наметьте и просверлите отверстия в стене для кронштейна и кабеля на нужной высоте.
3. Закрепите кронштейн на стене с помощью шурупов.
4. Проведите кабели через стену и кронштейн, подключите вызывную панель.
5. Установите панель на кронштейн и закрепите ее фиксирующим винтом в нижней части.

Пример установки вызывной панели на угловой кронштейн

(для установки панели под углом 30 градусов)

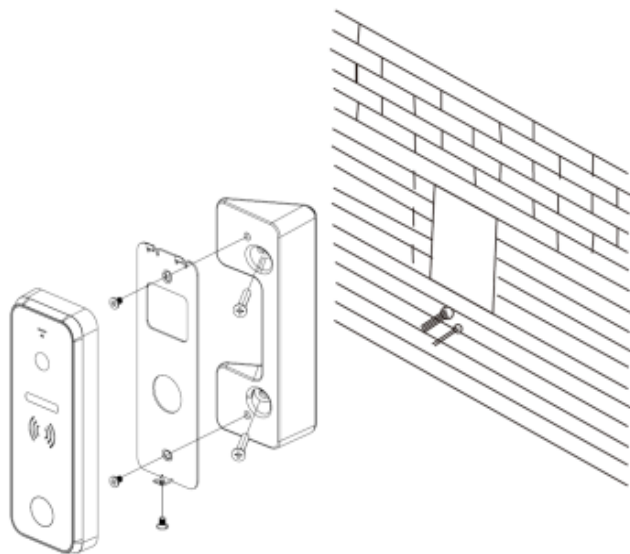

кронштейн и подключите вызывную панель.

6. Установите панель на кронштейн и закрепите ее фиксирующим винтом в нижней части.

1. Наметьте и просверлите отверстия в стене для кронштейна и кабеля на нужной высоте.
2. Закрепите угловой кронштейн на стене с помощью шурупов.
3. Открутите фиксирующий винт в нижней части панели и снимите ее с плоского кронштейна.
4. Установите плоский кронштейн на угловой кронштейн с помощью винтов.
5. Проведите кабели через стену и

Внимание: Не включайте питание монитора, пока не будут выполнены все соединения

Установка монитора

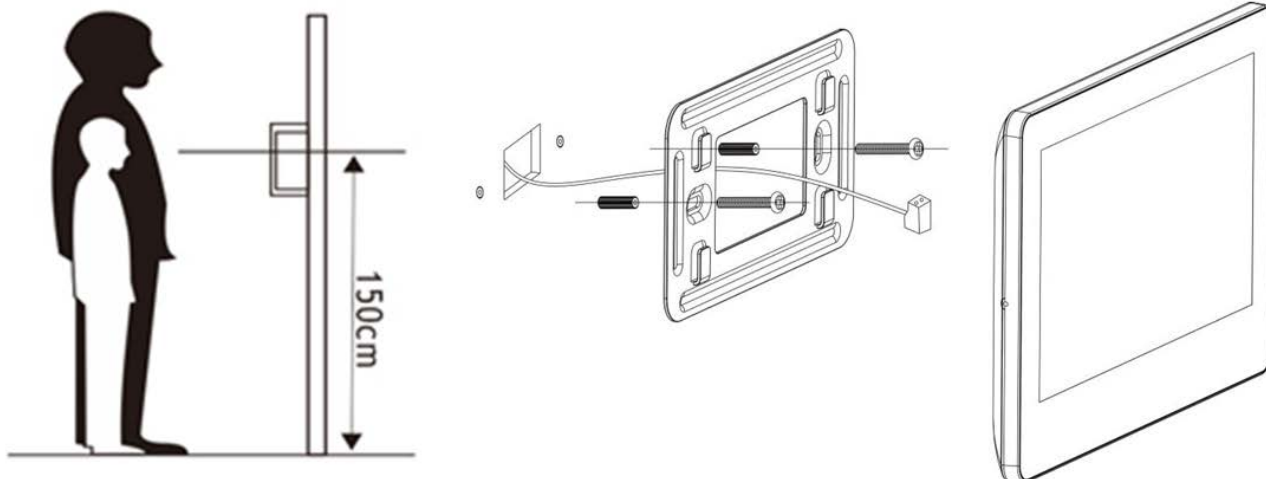

Установка и подключение монитора

1. Определите место установки монитора. Рекомендуемая высота установки монитора: 1,4-1,6 метра. Высота установки может быть изменена по желанию пользователя.
2. Снимите кронштейн с монитора.
3. Установите кронштейн монитора на стену.
4. Подключите кабели согласно приведенной ранее схеме.
5. Закрепите монитор на кронштейне.

6. Включите питание монитора только после его установки и выполнения всех подключений.

7. Снимите защитную транспортировочную пленку с передней поверхности монитора.





Управление монитором NEO TWIN

Для управления монитором используются следующие действия:

- Касание – выбор пункта меню или подтверждение выбора.
- Взмах влево – переход на предыдущее меню, выключение экрана.
- Взмах вверх – переход на следующую страницу меню.
- Взмах вниз – переход на предыдущую страницу меню.

Управление монитором PRIME TWIN

Для управления монитором используются следующие кнопки:

-  или  выбор пункта меню или действия.
-  подтверждение выбора, вход в меню.
-  переход на предыдущее меню, выключение экрана.

Основное меню монитора

Для отображения основного меню монитора нажмите кнопку .

Для выбора нужного значка в мониторе **PRIME TWIN** используйте кнопки  или  и нажимайте кнопку  для подтверждения.

В мониторе **NEO TWIN** просто нажимайте на соответствующий значок.

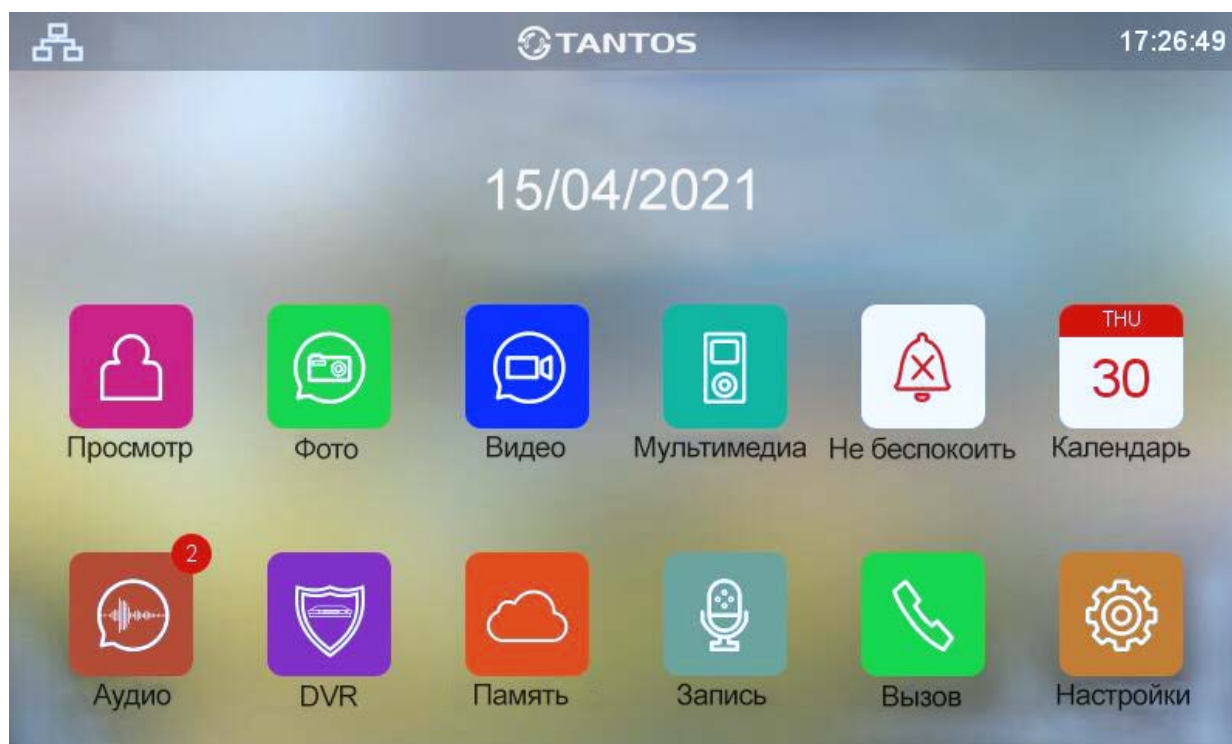

Примечание:

В верхней части основного меню расположены служебные значки. Их значения приведены ниже:



Связь в системе в норме.



Этот значок означает отсутствие связи. Как только в системе появится связь, значок "?" исчезнет.



Установленная microSD карта в норме.



Установленная microSD карта обнаружена, но недоступна для чтения.





Установленная microSD карта должна быть отформатирована.

Описание значков главного меню монитора

| Значок | Функция | Примечание |
|---|---|--|
|  | Просмотр | Просмотр изображений от панелей или видеокамеры |
|  | Просмотр / удаление фото. | Если есть не просмотренные файлы, в правом углу значка отображается закрытый конверт. |
|  | Просмотр / удаление видео записанного вручную или через автоответчик. | Если есть не просмотренные файлы, в правом углу значка отображается закрытый конверт.. |
|  | Мультимедиа | Просмотр/удаление фото и звуковых файлов, сохраненных на microSD карте |
|  | Не беспокоить | Отключение сигнала вызова |
|  | Календарь | Отображение календаря |
|  | Прослушивание/удаление сообщений. | Если есть не прослушанные сообщения, в правом углу значка отображается красный круг с количеством сообщений. |
|  | Просмотр / удаление записей видео DVR. | |
|  | Память | Отображение состояния памяти монитора |

| | | |
|---|-----------|--|
|  | Запись | Запись аудио сообщений |
|  | Вызов | Ответ на вызов, вызов через интерком (интерком в комплектах не используется) |
|  | Настройки | Вход в системные настройки |

Добавление и удаление вызывной панели в меню просмотра





Для добавления вызывной панели в меню просмотра, выберите значок  и войдите на страницу просмотра. Если к монитору не подключена вызывная панель, то выберите значок  и добавьте панель из списка.

Для удаления панели из списка нажмите и удерживайте значок вызывной панели (для монитора PRIME TWIN, длительно удерживайте кнопку ).



Функция «Не беспокоить»

Вы можете использовать меню настроек для включения или выключения функции «Не беспокоить» или включать/выключать режим в основном меню выбрав иконку . Если функция «Не беспокоить» включена, монитор не будет выдавать звуковых сигналов вызова в режимах вызова от панели, интеркома или общего вызова, при этом экран будет загораться.

Фотографирование или запись видео

- Автоматическое фотографирование или запись видео: монитор может автоматически делать и сохранять фотографии или видео по нажатию кнопки вызова на вызывной панели. Установите для функции «Действие при вызове» в системных настройках значение:
 - Сделать фото
 - Записать видео
 - Сделать фото и записать видео
- Ручное фотографирование или запись видео:
 - Для монитора NEO TWIN: в режиме разговора или просмотра нажмите соответствующий значок на экране.
 - Для монитора PRIME TWIN: в режиме разговора или просмотра коротко нажмите кнопку  для записи фото или длительно нажмите на кнопку  до появления на экране значка . Для остановки записи видео еще раз нажмите кнопку .



Для просмотра записанных фото или видео выберите значок  или , затем выберите область памяти и нужную дату. Не просмотренные файлы имеют рядом с названием закрытый конверт.

Для удаления файла нажмите и удерживайте его название (для монитора PRIME TWIN, выберите нужный файл и длительно удерживайте кнопку )

Функция видеорегистратора (DVR)

Монитор в дежурном режиме может автоматически записывать непрерывные видеоролики по одному каналу. Размер видеоролика примерно 70МБ. Скорость записи от 3 к/с при статической сцене, до 25 к/с при обнаружении движения. Детектор движения может срабатывать на включение освещения или его пульсации, солнечные блики, шум видеокамеры при недостаточной освещенности и т.д., ложные срабатывания при этом не являются неисправностью.

Для включения функции видеорегистратора (DVR):

- Включите хотя бы один из трех интервалов в системных настройках -> «НАСТРОЙКА DVR».
- Установите период, во время которого будет производиться запись. Если время начала и конца заданы одинаковыми, функция DVR будет активна 24 часа.
- Установите источник записи.
- Установите время отображения после включения функции.

Работа видеорегистратора (DVR):

- После перехода монитора в режим ожидания, монитор включает режим видеорегистратора, при этом на экране появляется изображение окна вызова и активированный значок производимой записи.
- По истечении времени установленного в пункте «Время показа» монитор должен погаснуть.

Примечание:

- Звук не записывается в режиме DVR.
- При использовании функции DVR необходимо использовать microSD карты объемом 16 или 32ГБ
- Монитор ведет запись при обнаружении движения со скоростью 25 кадров в секунду, если движение прекращается то монитор переходит к записи с пониженной скоростью. Время записи смотри в пункте «Временные параметры монитора»

Важно! В мониторе могут использоваться карты только формата SDHC объемом не более 32 ГБ. Не используйте карты ниже Class 4, рекомендуется использовать microSD Class 6 и выше.

Если монитор периодически без внешних воздействий перезапускает работу DVR, то это чаще всего связано со сбоями ячеек microSD карты. Отформатируйте карту в мониторе. Если перезагрузки DVR продолжатся, то замените карту.

Сообщение для домочадцев

- Выберите значок , нажмите на красный кружок (для монитора PRIME TWIN нажмите на кнопку ) , начнется запись сообщения. Запишите сообщение, диктуйте его громко и четко, для завершения записи нажмите на зеленый квадрат (для монитора PRIME TWIN нажмите на кнопку ) еще раз.
- На значке  появится красный круг с количеством не прослушанных сообщений.
- Для прослушивания сообщений выберите значок , выберите область памяти и дату. Не прослушанные сообщения отмечены значком закрытого конверта.
- Для удаления сообщения нажмите и удерживайте его название (для монитора PRIME TWIN, выберите нужное сообщение и длительно удерживайте кнопку ) .

Установка MP3 мелодии для сигналов вызова или будильника

- Выключите монитор.
- Вытащите microSD карту из монитора и вставьте ее в кардридер компьютера.
- Откройте содержимое съемного диска являющегося вашей microSD картой.
- Создайте на карте папку eRingTone или если она уже есть, то просто скопируйте в нее нужные мелодии.
- Вставьте microSD карту в монитор.
- Войдите в настройки мелодий вызова и выберите нужную мелодию.

Временные параметры мониторов

| | Встроенная память | microSD карта |
|-----------------|-------------------|---|
| Аудио | Не более 30 сек. | Не более 120 сек. |
| Видео | Не более 8 секунд | Не более 15 секунд |
| DVR | нет | Максимальная длительность файла при обнаружении постоянного движения 5 минут. Максимальная длительность файла после обнаружения первого движения и последующих периодических обнаружений движения примерно 48 минут. |
| Просмотр | | Не более 5 минут |
| Время разговора | | Не более 1 минуты |
| Другие вкладки | | Не более 10 минут |

Примечание: Часы, календарь или окно DVR выключаются через 4 часа для защиты экрана от выгорания.

Эксплуатация монитора и вызывной панели

Вызов от посетителя

Для вызова монитора посетитель нажимает на кнопку вызова на вызывной панели, на экране монитора появляется изображение посетителя и звучит сигнал вызова. На экране монитора

появляется значок . Дальнейшие действия зависят от используемого монитора:



Ответ на вызов для монитора NEO TWIN

Описание значков отображаемых на экране во время разговора:

| Значок | Действие |
|---|---|
|  | Нажмите для ответа на вызов, максимальное время разговора 1 минута. |
|  | Нажмите для завершения разговора |
|  | Нажмите для настройки громкости разговора. Увеличивайте или уменьшайте громкость, касаясь слайдера внизу экрана |
|  | Нажмите для записи фото посетителя |
|  | Нажмите для записи видео |
|  или  | Нажмите соответствующий значок для открывания замка двери (калитки) или ворот |
|  или  | Нажмите на стрелку что бы отобразить или скрыть значки на экране |
|  или  | Нажмите для отключения или включения микрофона во время разговора |

















При разговоре или просмотре можно увеличить часть изображения. Для увеличения изображения нажмите на нужную часть экрана, изображение будет увеличено вдвое. Для возврата к нормальному отображению нажмите на экран снова.

Ответ на вызов для монитора PRIME TWIN



Для ответа на вызов нажмите кнопку , максимальное время разговора 1 минута. Для завершения разговора нажмите кнопку .





Во время разговора вы можете:

- Отрегулировать громкость разговора нажатием кнопок  или .

- Выключить микрофон путем повторного нажатия кнопки  значок  сменится значком , и микрофон будет выключен. Для включения микрофона еще раз нажмите на кнопку .
- Записать фото посетителя. Для записи фотографии посетителя нажмите на кнопку .
- Записать видео с посетителем. Для записи видео, нажмите и удерживайте кнопку , для остановки записи нажмите кнопку  еще раз
- Открыть замок, для этого нажмите на кнопку , на экране будут отображены значки  и , используйте кнопки  или  для выбора и нажмите кнопку  для подтверждения.
- Увеличить часть изображения. Для увеличения изображения в режиме разговора или просмотра, нажмите и удерживайте кнопку . Для изменения положения увеличенного изображения используйте кнопки  или  (возможно перемещение только по горизонтали).

Системные настройки монитора

В режиме ожидания, нажмите кнопку , затем выберите значок  для входа в системные настройки.

Примечание: выключенная функция обозначается значком  или , который при включении функции меняется на  или .

| № | Тип настройки | Параметр | Описание |
|------------------|---|----------------|--|
| 1 | Настройка вызывного сигнала | Не беспокоить | Заводская настройка: Выключено. При включенной функции монитор не будет издавать звук при вызове. |
| | | Мелодия вызова | «Повторять мелодию вызова» Если функция выключена, то монитор будет проигрывать мелодию только один раз. |
| | | | «Мелодия вызова для панели» Установка мелодии вызова. Доступны 8 мелодий и есть возможность установки мелодии MP3. |
| | | | «Мелодия вызова для интеркома» Установка мелодии вызова. Доступны 8 мелодий и есть возможность установки мелодии MP3. |
| | | Время вызова | Установка длительности вызова. Доступны значения: 10, 20, 30, 40, 50, 60 секунд |
| Громкость вызова | «Громкость вызова для панели» Громкость устанавливается для 4-х свободно настраиваемых периодов суток | | |
| | «Громкость вызова для интеркома» Громкость устанавливается для 4-х свободно настраиваемых периодов суток | | |

| | | | |
|---|------------------------|--|--|
| 2 | Часы в режиме ожидания | Отображать дату и время в режиме ожидания | Заводская настройка: Выключено. При включенной функции монитор будет отображать время и дату. Время отображения 4 часа. |
| 3 | Действие при вызове | Нет действий | Монитор ничего не сохраняет в память |
| | | Сделать фото | Монитор сохраняет фото |
| | | Записать видео | Монитор записывает видео |
| | | Сделать фото и записать видео | Монитор сохраняет фото, затем записывает видео |
| 4 | Яркость | Ниже/Средне/Выше | Установка яркости дисплея. |
| 5 | Будильник | Будильник | «Громкость мелодии будильника» Доступны значения от 10% до 100%. |
| | | | «Будильник 1, 2, 3, 4, 5, 6» Каждый будильник настраивается индивидуально |
| | | | «Статус» Включен или выключен |
| | | | «Тип будильника» Доступны значения: каждую неделю / каждый месяц / каждый год / однократно |
| | | | «Время» Установка времени будильника. Доступны значения Год/Месяц/День/Час/Минута |
| | | | «Мелодия будильника» Доступны 8 мелодий и есть возможность установки мелодии MP3. |
| | | | «По дням недели» (Доступно только для установки «каждую неделю»): Установка дней недели для будильника |
| 6 | Настройка DVR | Время показа | Никогда/1/2/5/10/30 минут. Время отображения интерфейса включенного DVR |
| | | Интервал 1/2/3 | «Статус» Включен или выключен |
| | | | Время начала интервала |
| | | | Время конца интервала |
| | | | Источник записи |
| 7 | Защита паролем | Режим защиты | «Без защиты» Пароль не запрашивается никогда |
| | | | «Частичная защита» Необходим ввод пароля для входа в подменю настроек устройств. |
| | | «Защита всего»: Необходим ввод пароля для входа в меню настроек монитора. | |
| | | Разрешить сброс на заводские настройки по сети | Если разрешено, то настройки могут быть сброшены с любого устройства 2-х проводной шины |
| 8 | Системное время | Системное время | Установите текущую дату и время |

| | | | | |
|----------------------------------|---|--|--|---|
| 9 | Настройки устройства | Имя устройства | Настройка имени монитора | |
| | | Адрес квартиры | Установка адреса квартиры (Адрес квартиры должен быть одинаковым для одной квартиры во всех устройствах) | |
| | | Пульт консьержа | В комплектах не используется!!! | |
| | | Адрес пульта консьержа | | |
| | | Показывать последнюю цифру набора как букву | | |
| | | Номер этажа | | |
| | | Устройства для просмотра | Отображается список доступных для просмотра панелей | |
| | | Список частных панелей | В комплектах не используется!!! | |
| | | Пункт добавления устройств в меню просмотра | Разрешение добавления или удаления устройств из меню просмотра | |
| | | Возможность удаления устройств из меню просмотра | | |
| | | Список панелей | «Просмотр» | Просмотр настроек без возможности изменения |
| | | | «Изменить» | Для редактирования настроек требуется ввести пароль. Пароль по умолчанию 0000 |
| | | | Отмена | |
| | | | «Имя устройства» | |
| | | | «Номер устройства» | |
| | | | «Адрес кв. для кнопки» | |
| | | | «Частное устройство» | В комплектах не используется!!! |
| | | | «Разрешить вызов» | В комплектах не используется!!! |
| | | | «Просмотр» | Разрешает просмотр панели со стороны монитора. |
| | | | «Открывание в режиме просмотра» | Разрешает открывание в режиме просмотра |
| «Статус» | Разрешает работу канала управления замком | | | |
| «Время открывания» | Устанавливается время замка от 0,8 до 30 секунд. | | | |
| «Тип исполнительного устройства» | Устанавливается тип замка: НЗ или НО | | | |
| «Статус» | Разрешает работу канала управления воротами | | | |
| «Время открывания» | Устанавливается время открывания замка от 0,1 до 30 секунд. | | | |
| «Тип исполнительного устройства» | Устанавливается тип замка: НЗ или НО | | | |
| «Тип кнопки выхода» | Назначение кнопки на управление замком или воротами | | | |
| «Управление контролем доступа» | В комплектах не используется!!! | | | |

| | | | |
|----|-------------------|------------------------------------|---|
| | | | <p>«Статус подключенного исполнительного устройства» В комплектах не используется!!!</p> <p>«Статус управления лифтом» В комплектах не используется!!!</p> <p>«Контроль двери» Включение контроля датчика двери</p> <p>«Тип магнитного контакта» Установка типа контакта, НО или НЗ</p> <p>«Максимальное время открывания двери» Доступны значения от 1 до 30 минут</p> <p>«Громкость» Настройка громкости динамика вызывной панели. Доступны значения от 10 до 100 %</p> <p>«Подстройка угла обзора» Настройка области обзора видеокамеры панели с увеличением изображения в 2 раза</p> <p>«Установка пароля» Установка пароля для входа в подменю настроек панелей</p> <p>«Режим настроек» По умолчанию включено. При отключении запрещает смену адресов мониторов по сети.</p> <p>«Разрешить сброс на заводские настройки по сети» В комплектах не используется!!!</p> <p>«Статус сети» Статистика переданных пакетов данных</p> <p>«Об устройстве» Данные о номере изделия и версии прошивки</p> |
| | | Исполнительные устройства | В комплектах не используется!!! |
| 11 | Язык | Язык | Доступен выбор Русского или Английского языков |
| 12 | Память устройства | Копирование встроенной памяти | Копирование внутренней памяти на microSD карту |
| 13 | Удаление | Стереть аудио во встроенной памяти | |
| | | Стереть фото во встроенной памяти | |
| | | Стереть видео во встроенной памяти | |
| | | Стереть все во встроенной памяти | |
| | | Стереть аудио во внешней памяти | |
| | | Стереть фото во внешней памяти | |
| | | Стереть видео во внешней памяти | |
| | | Стереть все во внешней памяти | |

| | | | |
|----|------------------|--|--|
| 14 | Сброс | Сброс параметров разговора | |
| | | Сброс параметров будильника | |
| | | Сбросить метки непрочитанного во встроенной памяти | |
| | | Сбросить метки непрочитанного во внешней памяти | |
| | | Сбросить все метки непрочитанного | |
| 15 | Статус сети | Статистика переданных пакетов данных | Предназначено для диагностики сети установщиком |
| 16 | Об устройстве | Версия прошивки | |
| | | Обновление прошивки | |

Основные технические характеристики

| Монитор | Значение |
|---|--|
| Питание | 15-30В |
| Потребляемая мощность | Не более 4Вт, 1,5Вт (ожидание) |
| TFT LCD экран | 7 дюймов |
| Разрешение экрана | 800 x 480 пикселей |
| Подключение вызывных панелей | Поддержка 2 панелей |
| Рабочая температура | -10 ~ 40 ° С |
| Габаритные размеры | 185 x 127 x 17 мм |
| Вызывная панель | |
| Угол обзора | 110 град. по горизонтали / 50 град. по вертикали |
| Подсветка, дистанция | Инфракрасная подсветка, 0,5 метра |
| Максимальный ток замка | НО замок – 0,35А НЗ замок – 2А |
| Коммутируемое напряжение и ток реле ворот | Не более 30В/4А |
| Рабочая температура | -25 ~ 60 ° С |
| Класс защиты по IP | IP66 |
| Класс защиты по IK | IK07 |
| Габаритные размеры | 137 x 49 x 20 мм |
| Блок питания | |
| Выходное напряжение и ток | 24В пост. ток / 1А |

*Содержание драгоценных материалов: не требует учёта при хранении, списании и утилизации.

Правила хранения и транспортировки

Хранение изделия в потребительской таре должно соответствовать условиям хранения 1 по ГОСТ 15150-69. В помещениях для хранения изделия не должно быть паров кислот, щёлочи, агрессивных газов и других вредных примесей, вызывающих коррозию. Устройства в транспортной таре перевозятся любым видом крытых транспортных средств (в железнодорожных вагонах, закрытых автомашинах, трюмах и отсеках судов, герметизированных отапливаемых отсеках самолетов и т.д.) в соответствии с требованиями действующих нормативных документов.

Правила продажи изделия

Продажа изделия на территории РФ должна производиться в соответствии с постановлением Правительства РФ от 31 декабря 2020 г. N 2463. Продажа изделия не имеет возрастных или иных ограничений.

Утилизация

Изделие утилизировать как бытовую технику без принятия специальных мер защиты окружающей среды.

Техническое обслуживание

Техническое обслуживание изделия должно проводиться не реже одного раза в год.

Ежегодные работы по техническому обслуживанию включают:

- а) проверку работоспособности изделия;
- б) проверку целостности корпуса изделия, надёжности креплений, контактных соединений;
- в) очистку корпуса изделия от пыли и грязи.

Гарантийные обязательства

Изготовитель гарантирует соответствие изделия требованиям эксплуатационной документации при соблюдении потребителем правил транспортирования, хранения, монтажа и эксплуатации.

Срок службы изделия – 5 лет.

Гарантийный срок эксплуатации – 12 месяцев с даты продажи.

При покупке изделия требуйте отметку даты продажи в гарантийном талоне и проверяйте комплектность согласно данному руководству. При отсутствии документа, подтверждающего дату приобретения, гарантийный срок исчисляется от даты производства.

В течение гарантийного срока производится бесплатный ремонт изделия. Гарантия не распространяется на изделия, имеющие повреждения корпуса или подвергшиеся разборке потребителем.

При обнаружении неисправности изделие должно быть отправлено в сервисный центр поставщика.

Расходы по транспортировке к месту ремонта и обратно несет потребитель.

Сведения о маркировке изделия

Этикетка с названием изделия, напряжением питания, изготовителем и импортером нанесена на коробку изделия. Этикетка с названием изделия, напряжением питания и страной производства наклеена на задней крышке устройства.

Дата производства указана в серийном номере на задней крышке устройства на наклейке со штрих кодом, где 2-я и 3-я цифра - месяц, 4-я и 5-я цифра - год производства. Так же месяц и год производства указаны на гарантийной пломбе, путем маркировки месяца и года производства.

Сведения о сертификации

Изделие соответствует требованиям технических регламентов Таможенного союза ТР ТС 020/2011, ТР ТС 004/2011 и ТР ЕАЭС 037/2016.

Сделано в Китае.

Изготовитель: Шеньчжэн Еалинк Технолоджи Ко., ЛТД. Китай, город Шеньчжэн, район Лонгганг, улица Шайбей роуд, Бантиан, индустриальная зона Дезхонг, 9-4, этаж 3

Импортер: ООО "Логист", 109156, Г. Москва, ул. Саранская, дом 4/24, помещение XV, офис 2.

Тел.: (495) 739-22-83, <http://www.tantos.pro>, E-mail: info@tantos.pro.

Параметры и характеристики изделия могут меняться без предварительного уведомления.

Актуальную версию документа смотрите на сайте www.tantos.pro на странице изделия.



Гарантийный талон

| | |
|--|------------------------------|
| Модель | Дата приобретения |
| Серийный номер | Ф.И.О. и телефоны покупателя |
| Название и юридический адрес продающей организации | Место печати |

Внимание: Убедитесь, пожалуйста, что гарантийный талон полностью, правильно и четко заполнен.

Настоящий гарантийный талон выдается сроком на один год с даты продажи, если в паспорте изделия не указан иной гарантийный срок. Если в паспорте изделия указан больший гарантийный срок - действие настоящего гарантийного талона распространяется на указанный в паспорте изделия срок.

Гарантия распространяется только на Товары, используемые в соответствии с назначением, техническими и иными условиями, предусмотренными изготовителем (производителем). При нарушении этих условий Продавец не несет ответственности по гарантийным обязательствам. Продавец вправе отказать Покупателю в гарантийном обслуживании, если при выяснении причин неисправности будет установлено, что данные обстоятельства не могут быть отнесены к заводским дефектам поставленного Товара.

Гарантия НЕ распространяется:

- ✘ на неисправности, возникшие в результате воздействия окружающей среды (дождь, снег, град, гроза и т.д.), наступления форс-мажорных обстоятельств (пожар, наводнение, землетрясение и др.)
- ✘ на неисправности, вызванные нарушением правил транспортировки, хранения, эксплуатации или неправильной установкой.
- ✘ на повреждения, вызванные попаданием внутрь Товара посторонних предметов, веществ, жидкостей, насекомых и т.д.
- ✘ на Товар, имеющий внешний дефекты (явные механические повреждения, трещины, сколы на корпусе и внутри устройства).
- ✘ в случае обнаружения следов механических и термических повреждений компонентов на платах.
- ✘ в случае внесения Покупателем любых изменений в Товаре.
- ✘ в случае, если в течение гарантийного срока часть или части товара были заменены частью или частями, которые не были поставлены или санкционированы производителем, а так же были неудовлетворительного качества и не подходили для товара.
- ✘ в случае если ремонт производился не в авторизованном производителем сервисном центре.

Действие настоящей гарантии не распространяется на детали отделки и корпуса и прочие детали, обладающие ограниченным сроком использования.

ТАБЛИЦА ГАРАНТИЙНОГО РЕМОНТА

| Номер гарантийного ремонта | Дата поступления аппарата в ремонт | Дата выдачи аппарата | Описание ремонта | Список замененных деталей | Название и печать сервисного центра | Ф.И.О. мастера, выполнившего ремонт |
|----------------------------|------------------------------------|----------------------|------------------|---------------------------|-------------------------------------|-------------------------------------|
| | | | | | | |
| | | | | | | |
| | | | | | | |
| | | | | | | |

Данная таблица заполняется представителем уполномоченной организации или обслуживающим центром, проводящим гарантийный ремонт изделия. После проведения гарантийного ремонта данный талон должен быть возвращен Владельцу