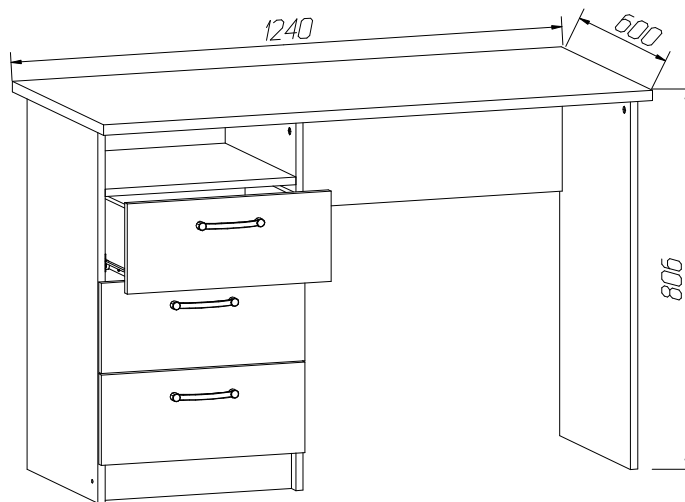

Подростковая серия "Вояж"**Инструкция по сборке**

Для удобства транспортировки и сохранности внешнего вида изделия изготовлены в разобранном виде
Прежде чем приступить к сборке изделия, внимательно ознакомьтесь с данной инструкцией.

Скомплекуйте фурнитуру и детали согласно спецификации. При ударах по деталям необходимо применять брусок, обернутый тканью. Изделие необходимо собирать на ровном месте, покрытом тканью или бумагой.

Инструмент для сборки: молоток маленький, отвертка с крестообразным шлицем, отвертка с прямым шлицем,

Стол письменный.**ИНСТРУКЦИЯ ПО ЭКСПЛУАТАЦИИ И УХОДУ ЗА МЕБЕЛЬЮ**

Сохранность мебели и срок ее службы зависят не только от качества материалов и изготовления, но также и от правильного ухода за мебелью при ее эксплуатации. Мебель, выпускаемая ОАО "Можгинский лесокombинат", необходимо эксплуатировать в сухих проветриваемых помещениях при температуре воздуха от 10°до 28°С и относительной влажности 50–70%

ЗАПРЕЩАЕТСЯ:

- ставить любую мебель около источников тепла (печи, камины, батареи отопления);
- содержать мебель в сырых непроветриваемых помещениях: мебель боится сырости;
- использовать для чистки различные абразивные порошки и пасты;
- устанавливать мебель под прямые солнечные лучи, т.к. возможны изменения цвета и порча внешнего вида изделия.

СЛЕДУЕТ:

- беречь все поверхности мебели от механических повреждений, от воздействия кислот, щелочей, спиртов, растворителей;
- периодически подтягивать винты, шурупы.
- чистить поверхность мебели можно только мягкими тканями с применением мыла с последующей протиркой насухо.

ФАСАДНЫЕ ПОВЕРХНОСТИ необходимо протирать мягкой тканью, губкой без использования абразивных средств. Допускается использование спиртосодержащих средств

ПОРЯДОК ПРЕДЪЯВЛЕНИЯ ПРЕТЕНЗИЙ ПО КАЧЕСТВУ МЕБЕЛИ

1 Претензии по качеству и некомплектности должны направляться покупателем непосредственно в магазин, где была приобретена мебель, с обязательным приложением товарного чека.

2 По дефектам, появившимся из-за несоблюдения правил эксплуатации и ухода за мебелью, претензии не принимаются.

Предприятие – изготовитель гарантирует покупателю сохранение всех качественных показателей мебели, обусловленных ГОСТ 16371–93, в течение 24 месяцев с момента продажи магазином, при условии соблюдения правил сборки и эксплуатации.

Срок службы–10лет















Дата выпуска _____

Штамп ОТК

Дата продажи магазином _____

Штамп магазина

Спецификация фурнитуры

φ1	φ2	φ3	φ4	φ5
Винт-конфирмат	Ключ	Шуруп 35x16	Гвоздь 2x20	Ручка
				
30 шт.	1 шт.	36 шт.	30 шт.	3 шт.
φ6	φ7	φ8	φ9	φ10
Амортизатор	Подпятник	Эксцентрик	Шток	Заглушка к эксцентрику
				
6 шт.	7 шт.	14 шт.	14 шт.	6 шт.
φ11	φ12	φ13	φ14	
Шуруп 4x45	Шуруп 3x20	Шкант металлический	Роликовая направляющая	
				
6 шт.	24 шт.	6 шт.	3 компл. L=400*	

Спецификация деталей

Наименование	Поз	Кол-во	Размеры, мм
Стенка стола вертикальная правая	44	1	426x780
Стенка тумбы вертикальная правая, левая	44, 44В	2	426x780
Перегородка горизонтальная	2	2	418x426
Царга стола	46	1	718x266
Плинтус	5	1	418x80
Крышка стола	47	1	1240x600
Стенка задняя (ДВП)	48	1	445x697
Ящик 3шт			
Стенка боковая	7	6	400x138
Стенка передняя, задняя	8, 8a	6	361x138
Стенка накладная	9	3	447x189
Дно (ДВП)	10	3	399x391



Схема установки задней стенки тумбочки и дна ящиков.



Начните сборку каркаса. Проверьте перпендикулярность и параллельность щитов и зафиксируйте с помощью задней стенки из ДВП, как указано на рисунке, не нарушая диагонали. Помните, что от этого зависит правильность работы выдвижных ящиков и створок.

Все замечания и пожелания присылайте по адресу :
lesok2@udm.net
www.mozhgamebel.ru

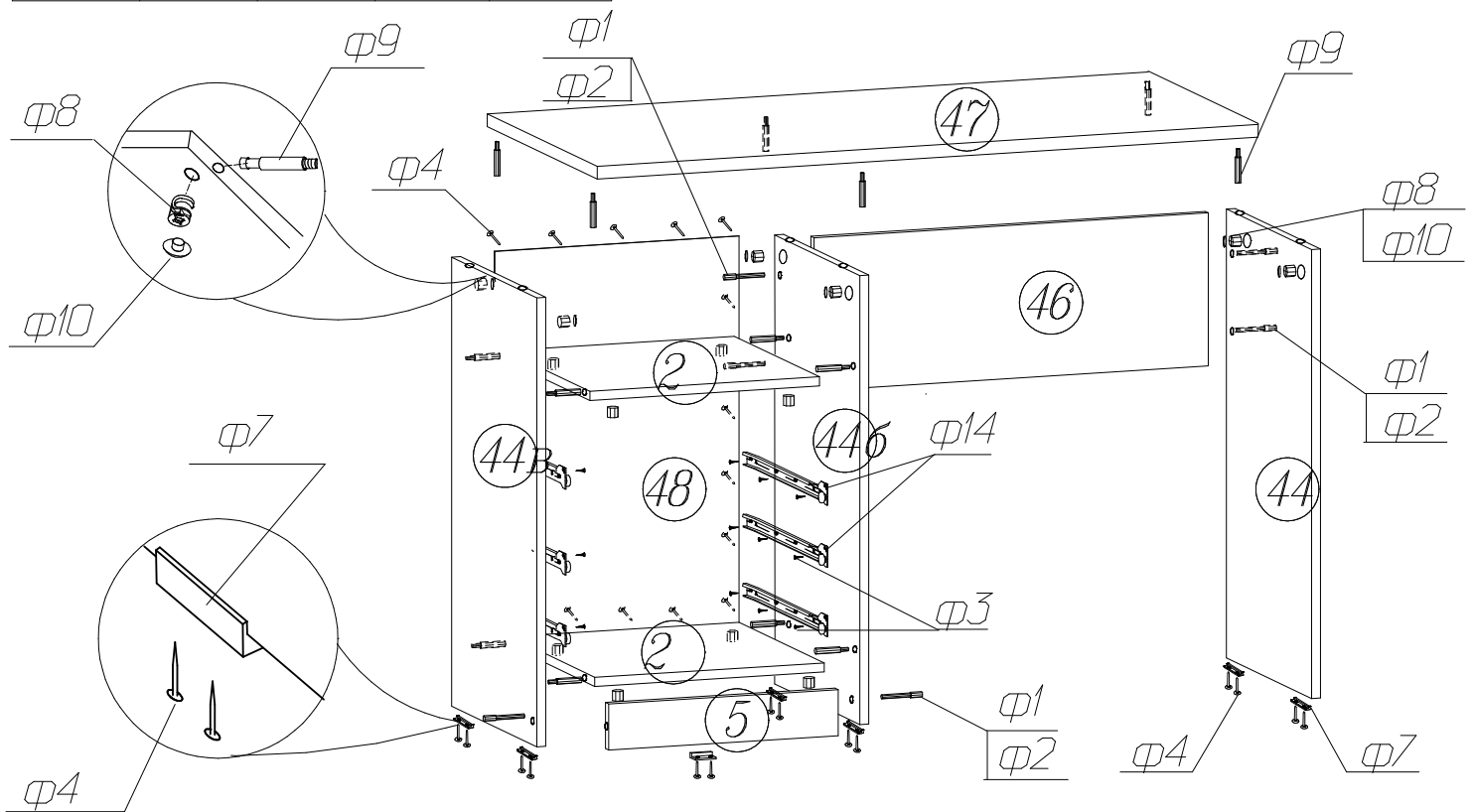
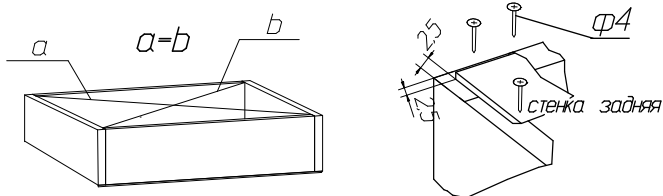
Сохраняйте инструкции и этикетки с упаковок до окончания гарантийного срока

Изготовитель оставляет за собой право на внесение изменений в детализовку изделия, состав, вид и комплектность фурнитуры.

