



Инструкция по сборке

Для удобства транспортировки и сохранности внешнего вида изделия изготовлены в разобранном виде. Прежде чем приступить к сборке изделия, внимательно ознакомьтесь с данной инструкцией.

Скомплекуйте фурнитуру и детали согласно спецификации. При ударах по деталям необходимо применять брусок, обернутый тканью. Изделие необходимо собирать на ровном месте, покрытом тканью или бумагой.

Инструмент для сборки: молоток маленький, отвертка с крестообразным шлицем, отвертка с прямым шлицем,

Комод с 5 ящиками.

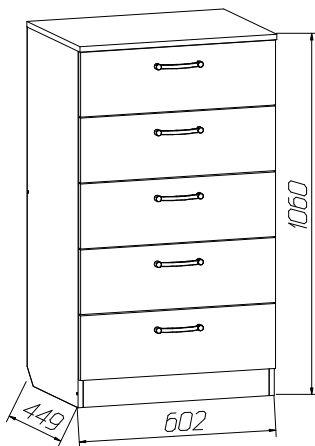

ИНСТРУКЦИЯ ПО ЭКСПЛУАТАЦИИ И УХОДУ ЗА МЕБЕЛЬЮ

Сохранность мебели и срок ее службы зависят не только от качества материалов и изготовления, но также и от правильного ухода за мебелью при ее эксплуатации. Мебель, выпускаемая ОАО "Можгинский лесокombинат", необходимо эксплуатировать в сухих проветриваемых помещениях при температуре воздуха от 10*до 28*С и относительной влажности 50-70%.

ЗАПРЕЩАЕТСЯ:

- ставить любую мебель около источников тепла (печи, камины, батареи отопления);
- содержать мебель в сырых непроветриваемых помещениях: мебель боится сырости;
- использовать для чистки различные абразивные порошки и пасты;
- устанавливать мебель под прямые солнечные лучи, т.к. возможны изменения цвета и порча внешнего вида изделия.

СЛЕДУЕТ:

- беречь все поверхности мебели от механических повреждений, от воздействия кислот, щелочей, спиртов, растворителей;
- периодически подтягивать винты, шурупы.
- чистить поверхность мебели можно только мягкими тканями с применением мыла с последующей протиркой насухо.

ПОРЯДОК ПРЕДЪЯВЛЕНИЯ ПРЕТЕНЗИЙ ПО КАЧЕСТВУ МЕБЕЛИ

- 1 Претензии по качеству и некомплектности должны направляться покупателем непосредственно в магазин, где была приобретена мебель, с обязательным приложением товарного чека.
- 2 По дефектам, появившимся из-за несоблюдения правил эксплуатации и ухода за мебелью, претензии не принимаются.

Предприятие – изготовитель гарантирует покупателю сохранение всех качественных показателей мебели, обусловленных ГОСТ 16371-2014, в течение 24 месяцев, с момента продажи магазином, при условии соблюдения правил сборки и эксплуатации.

Срок службы-10лет.

Дата выпуска _____

Штамп ОТК

Дата продажи магазином _____

Штамп магазина





















Спецификация деталей

| Наименование | Поз | Кол-во | Размеры, мм |
|----------------------------------|--------|--------|-------------|
| Стенка вертикальная правая левая | 51,51а | 2 | 1040x426 |
| Стенка горизонтальная верхняя | 52 | 1 | 602x446 |
| Стенка горизонтальная нижняя | 53 | 1 | 568x426 |
| Плинтус | 54 | 1 | 568x80 |
| Распорка | 54а | 1 | 568x80 |
| Стенка задняя ДВП 0 | 55 | 2 | 971x297 |
| Ящик 5шт | | | |
| Стенка боковая | 7 | 10 | 400x138 |
| Стенка передняя задняя | 56а,56 | 10 | 511x138 |
| Стенка накладная | 57 | 5 | 597x189 |
| Дно (ДВП 0) | 58 | 5 | 541x399 |

Все замечания и пожелания
присылайте по адресу :
lesok2@udm.net
www.mozhgamebel.ru

Сохраняйте инструкции и этикетки
с упаковок до окончания
гарантийного срока

Спецификация фурнитуры

| | | | | | |
|--|---|--|--|--|--|
| ф1 Винт-конфирмат  44 шт. | ф2 Ключ  1 шт. | ф3 Заглушка к конфирмату  44 шт. | ф4 Эксцентрик  8 шт. | ф5 Шток  8 шт. | ф6 Заглушка к эксцентрику  4 шт. |
| ф7 Ручка  5 шт. | ф8 Амортизатор  10 шт. | ф9 Подпятник  6 шт. | ф10 Подвес  2 шт. | ф11 Профиль Н L=940мм  1 шт. | ф12 Шкант металлический  10 шт. |
| ф13 Роликовая направляющая  5 компл L=400* | ф14 Гвоздь 2x20  44 шт. | ф15 Шуруп 4x50  10 шт. | ф16 Шуруп 4x30  10 шт. | ф17 Шуруп 3x20  40 шт. | ф18 Шуруп 4x16  34 шт. |
| ф19 Шуруп 3,5x16  30 шт. | стяжка межсекционная Винт  2 шт. | | Муфта стяжки  2 шт. | | |

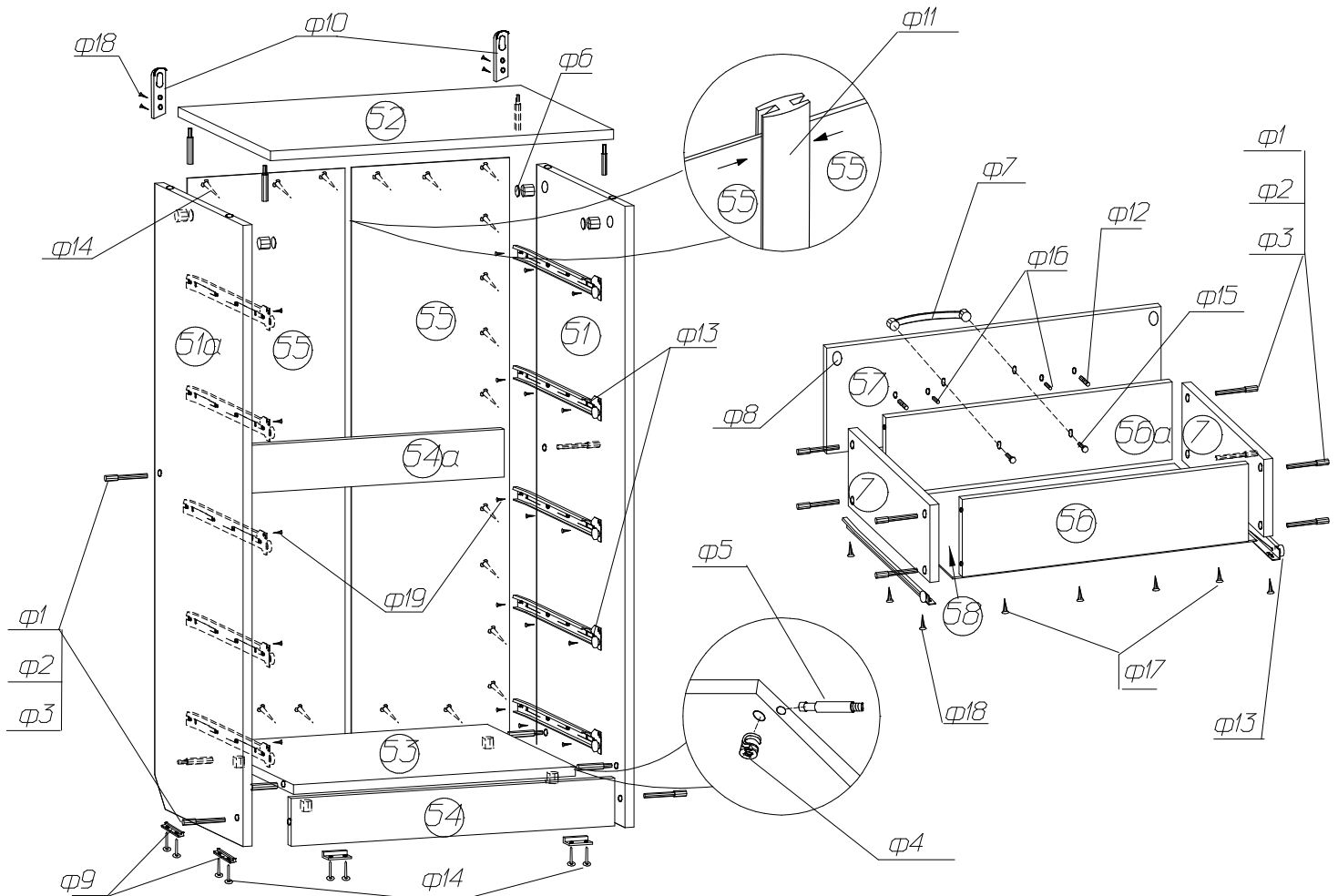

Установка и стяжка корпусов шкафов



После выравнивания шкафов
досверлите отверстия Ø5

Во избежание опрокидывания шкафа,
закрепите его с рядом стоящими
шкафами, проверив самостоятельно
отверстия Ø5 мм в стенках вертикаль-
ных и скрепив их между собой
стяжкой межсекционной.

Схема установки задней стенки шкафа и дна ящиков.

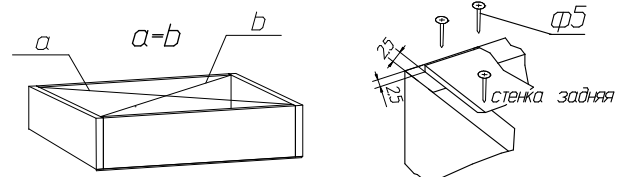

Начните сборку каркаса. Проверьте перпендикулярность и параллельность щитов
и зафиксируйте с помощью задней стенки из ДВП, как указано на рисунке, не
нарушая диагонали. Помните, что от этого зависят правильность работы
выдвижных ящиков и створок.

Изготовитель оставляет за собой право на внесение изменений в детализовку изделия,
состав, вид и комплектность фурнитуры.