

Код производителя указан на упаковке в соответствии к буквой:
 А - ООО "ЕС-МЕБЕЛЬ", 440034, Россия, г. Пенза, ул. Калинина, д. 135Б, лит. А, оф. 5
 В - ООО "ДАК-МЕБЕЛЬ", 440004, Россия, г. Пенза, ул. Рябова, д. 9

Инструкция по сборке и эксплуатации мебели

Наборы мебели для спальни «Маркиза»

Шкаф (пенал) ПН-02 02-61.005

Габаритные размеры
 Ширина: 402
 Высота: 2176
 Глубина: 460

максимальная нагрузка
 на ящик - 15 кг.

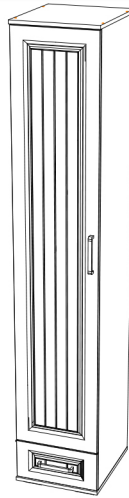

ОБЩИЕ ТЕХНИЧЕСКИЕ УКАЗАНИЯ

Настоятельно рекомендуем перед началом сборки внимательно ознакомиться с данной инструкцией, проверить наличие всех деталей и фурнитуры согласно комплектационным ведомостям, убедиться в их качестве (отсутствие царапин, сколов, вмятин и т.д.) т.к. претензии по количеству комплектующих и качеству изделия после сборки не принимаются

Сборку советуем производить вдвоём на ровной поверхности, в качестве подкладочного материала рекомендуем использовать гофрокартон от упаковок.

Производитель оставляет за собой право вносить изменения не нарушающих внешнего вида и габаритных размеров изделия (замена крепежной фурнитуры, ножек, ручек и т. д. на аналоги).

Правила эксплуатации

Для длительного сохранения эксплуатационных и эстетических качеств мебели необходимо соблюдать следующие правила по уходу за мебелью во время ее эксплуатации:

- эксплуатировать мебель в сухом, проветриваемом помещении с температурой воздуха от +10 С до +40 С и относительной влажностью воздуха не более 70%
- в процессе эксплуатации мебели возможно ослабление крепежной фурнитуры - необходимо ее поправлять
- при эксплуатации изделий имеющие декоративные решения в виде стекла или зеркал необходимо помнить, что эксплуатация стекла и зеркал с трещиной сопряжено с риском получения травм. Следует немедленно заменить стекло/зеркало при появлении трещин.
- не допускать скопления влаги на поверхностях изделия во избежание набухания щитов и отклейки кромок
- беречь поверхности от механических повреждений, не ставить на поверхность горячие предметы
- при чистке использовать влажную ткань с применением специальных средств по уходу за мебелью с последующей протиркой поверхностей насухо
- не допускайте попадания на поверхность веществ, таких как растворители, бензин, обезжиривающие средства и др.

Гарантийные обязательства

- Изготовитель гарантирует соответствие мебели требованиям ГОСТ 16371-2014, ТР ТС 025/2012, при соблюдении условий транспортировки, хранения, сборки (для мебели, поставляемой в разобранном виде), эксплуатации.
- Срок службы изделия - 5 лет (при соблюдении условий эксплуатации мебели).
- Гарантийный срок эксплуатации мебели - 24 месяца.



Наборы мебели для спальни «Маркиза»
 Шкаф (пенал) ПН-02
 02-61.005



















Срок службы изделия - 5 лет
 Срок гарантии - 24 месяца

Соответствует требованиям
 ТР ТС 025/2012

Производитель в соответствии с буквой
 А - ООО "ЕС-МЕБЕЛЬ", 440034, Россия, г. Пенза, ул. Калинина, д. 135Б, лит. А, оф. 5
 В - ООО "ДАК-МЕБЕЛЬ", 440004, Россия, г. Пенза, ул. Рябова, д. 9
 Адрес местонахождения: 440004, Россия, г. Пенза, ул. Рябова, д. 7В

Дата изготовления _____

Комплектовочная ведомость					
Поз.	Наименование	Длина	Ширина	Кол-во	Упаковка
Б033	Боковина	2124	440	1	
Б034	Боковина	2124	440	1	
Бр003	Брус соединительный	368		4	
Бя001	Бок ящика	400	98	2	
В004	Вязка	440	368	1	
В026	Вязка	430	368	1	
Вя009	Вязка ящика	310	98	1	
К006	Крышка	460	402	1	
К007	Крышка	460	402	1	
Л006	ЛДВП	404	338	1	
Л007	ЛДВП	429	396	5	
Ств011	Створка	1924	396	1	
ТО002	Труба овальная 16 мм.	362		1	
Ф015	Фасад	189	396	1	

Гвоздь 2x20  70 шт.	Евровинт 6x50  10 шт.	Евроключ  1 шт.
Заглушка для евровинта дуб сонома  2 шт.	Заглушка для эксцентрика дуб сонома  8 шт.	Заглушка технологическая Ф5 дуб сонома  16 шт.
Навес угловой с заглушкой  2 шт.	Направляющая шариковая 400 мм.  1 компл.	Опора прямоугольная 20 мм.  4 шт.
Ручка BTS №36 (160 мм) сонома  2 шт.	Стяжка межсекционная 4x27 мм  1 шт.	Фланец для овальной трубы  2 шт.
Шуруп 4x16  38 шт.	Эксцентриковая стяжка  12 шт.	Футорка для шурупа 4x16  8 шт.
		Петля 4-х шарнирная накладная  4 шт.

Качество мебели зависит от качества сборки.
Рекомендуем доверить сборку специалистам.

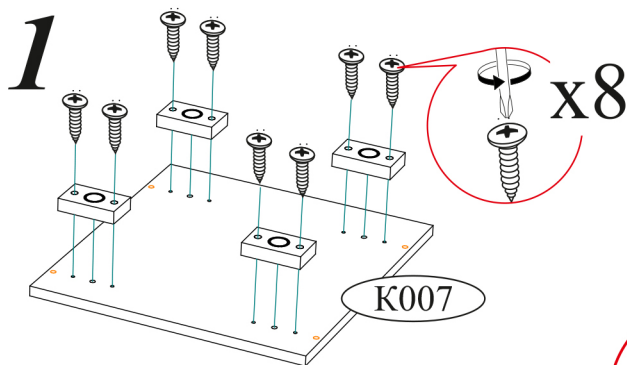

2
Сборка выдвижного ящика

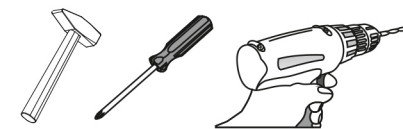
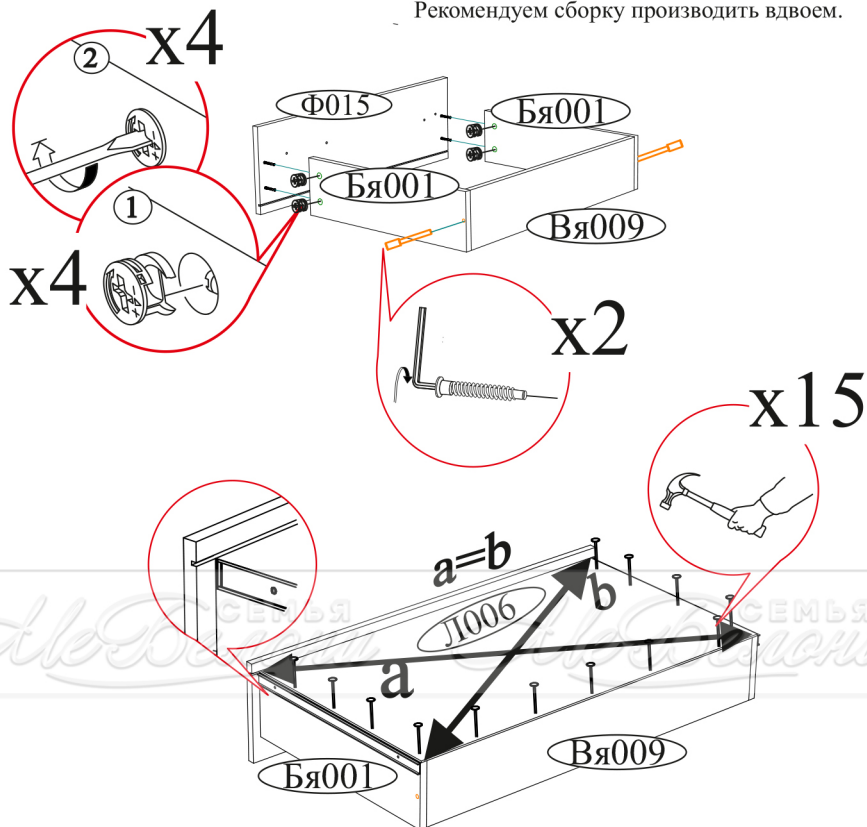
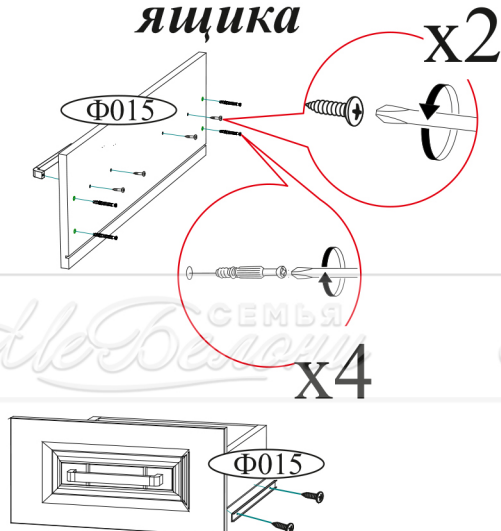

Необходимый инструмент для сборки.

Рекомендуем сборку производить вдвоем.

Уважаемый покупатель!

Убедительная просьба сохранять упаковку до полной сборки изделия!

В случае обнаружения брака/дефекта обязательно сфотографировать выявленный дефект и этикетку на упаковке. На фотографии должно быть четко видно: наименование изделия, дату изготовления и номер бригады. Претензии по качеству без фотографии этикетки не принимаются.

	Производитель в соответствии с буквой А - ООО "ЕС-МЕБЕЛЬ", 440034, Россия, Пенза, ул. Калинина, д.135Б, лит.А, оф.5 В - ООО "ДАК-МЕБЕЛЬ", 440004, Россия, г. Пенза, ул. Рабочая, 9	Дата изготовления 01.01.2018	Бригада 1
Гумба многоцелевого назначения Маркиза ТБ-01		Гумба	
Цвет: сонома/ крем-сагин	 12595V5K1AYZTT9 18075-01 00491019 18 0001	1/1	Срок службы 5 лет. Гарантия 24 мес. 02-102.003

3

x4

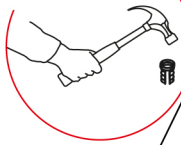

x8

x4

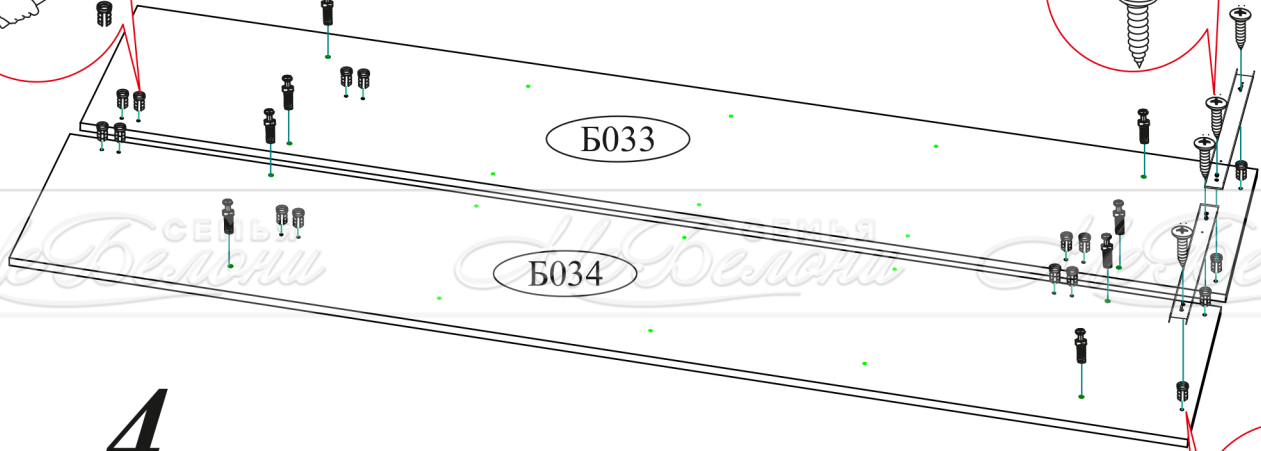
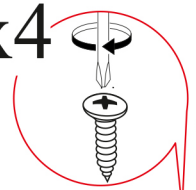

4

x4



Евровинт 6x50

B026

K006

B033

B034

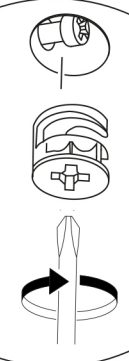

x4

B004

K007

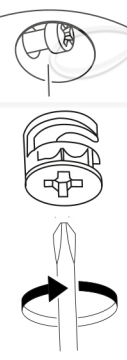

x4

x4



Евровинт 6x50

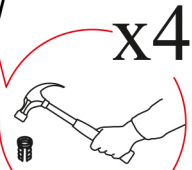

x4

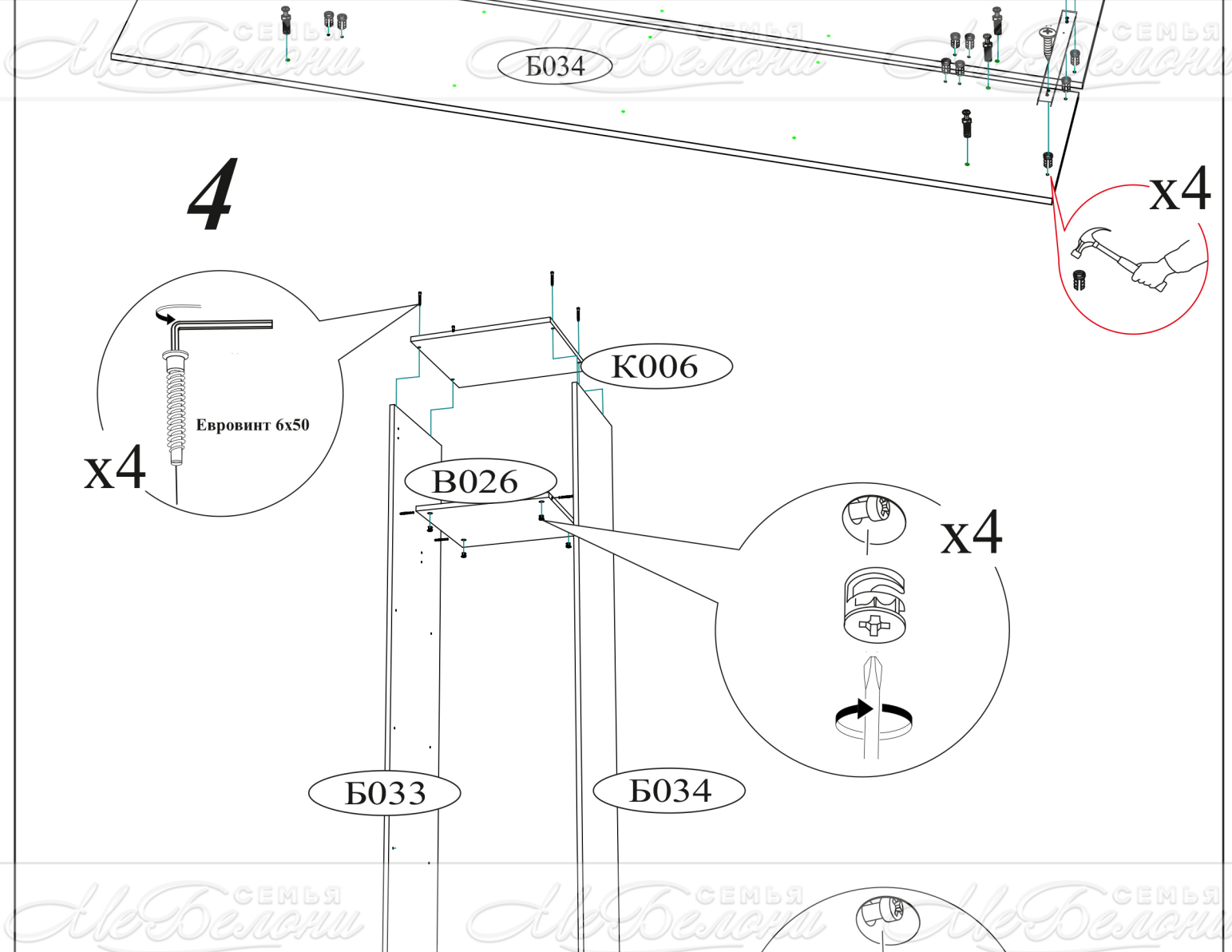

5

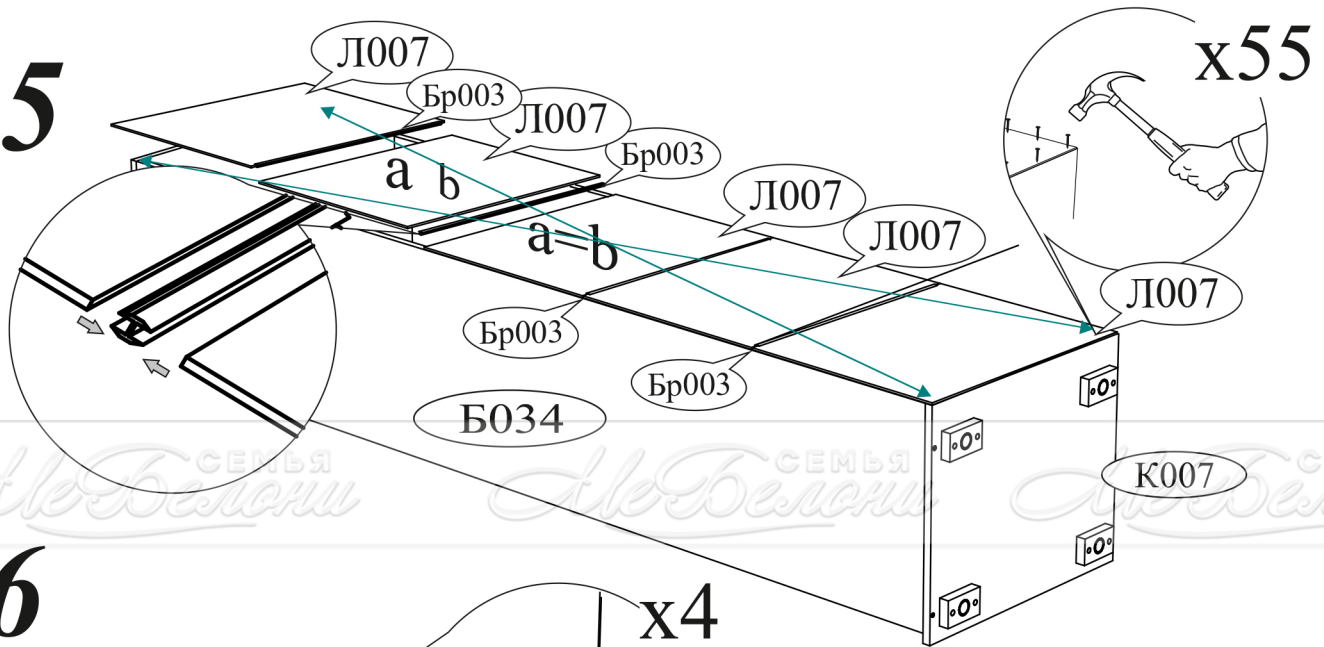

6

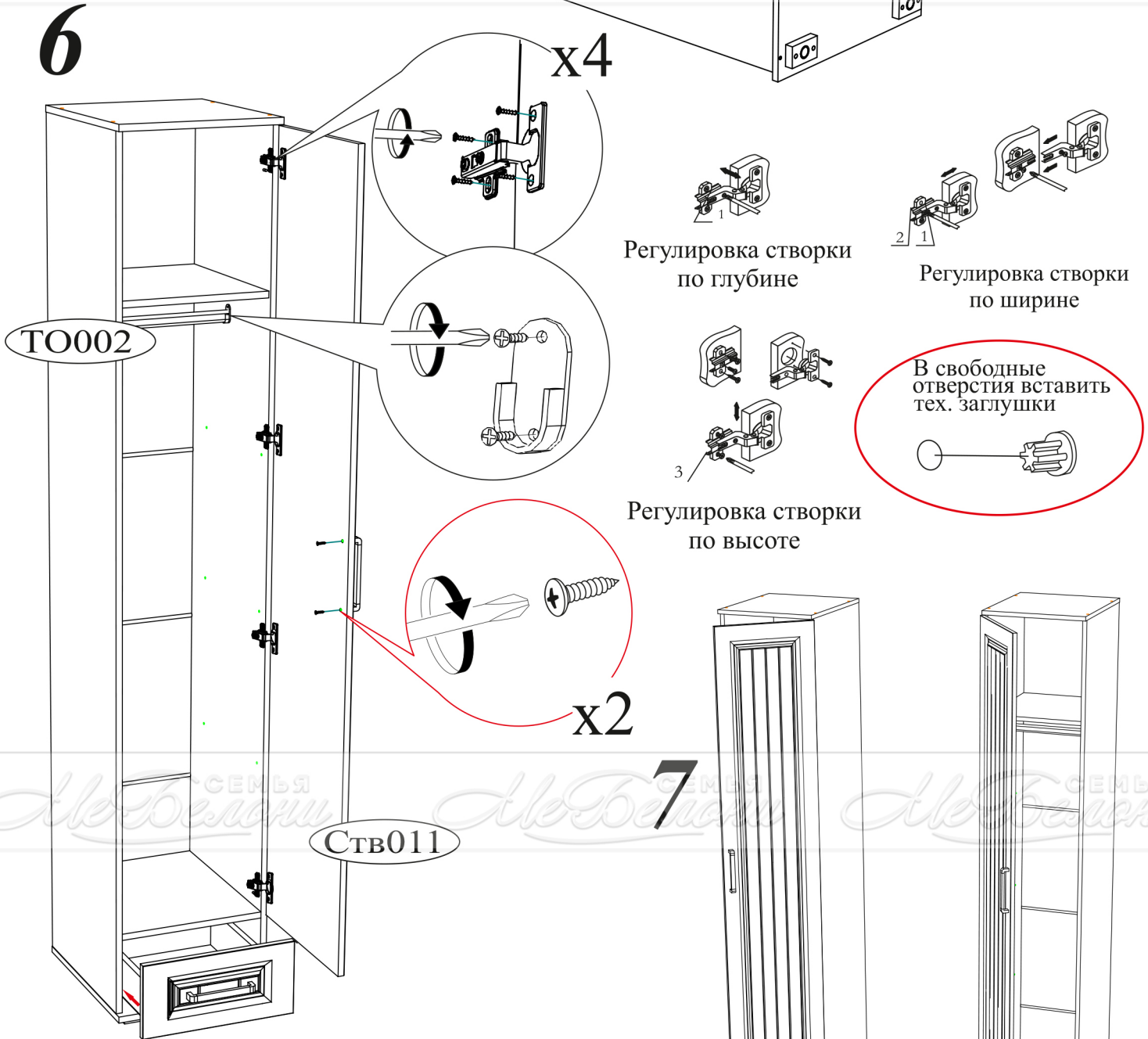

7

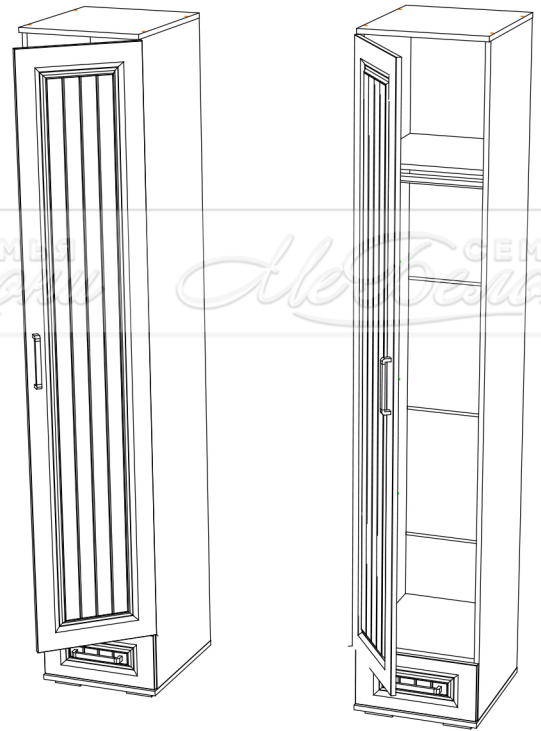

Уважаемый покупатель!

Убедительная просьба сохранять упаковку до полной сборки изделия!