

Правила эксплуатации и ухода за мебелью.

Мебель должна храниться и эксплуатироваться в закрытых отапливаемых помещениях при температуре не ниже +2°С и относительной влажности воздуха от 45 до 70%.

Не следует открывать двери более чем на 90° - это приводит к поломке петель.

При ослаблении крепления соединений необходимо периодически подтягивать винты,

Поверхности изделий следует предохранять от различных растворителей, кислот, щелочей и механических повреждений. Не допускается применение соды, порошков и других материалов, не предназначенных для ухода за мебелью.

Помните, что сохранность и долговечность изделия зависит не только от её конструкции и качества материалов, но и от правильной эксплуатации и ухода за ней.

Гарантийные обязательства

Предприятие-изготовитель гарантирует соответствие изделия требованию ГОСТ 16371-2014 при соблюдении потребителем условий эксплуатации и хранения.

Гарантийный срок эксплуатации 24 месяца. Срок исчисляется со дня продажи изделия.

Гарантия не распространяется на мебель, имеющую механические повреждения (изломы, царапины, и др.), возникшие в процессе неправильной сборки и эксплуатации, утолщение деталей от попадания на них влаги (разбухание), возникшее от неправильного ухода за мебелью, не имеющую штампа ОТК в свидетельстве о приемке.

Дефекты производственного характера, обнаруженные в течение гарантийного срока, устраняются за счет предприятия-изготовителя. Претензии на такие дефекты принимаются при наличии паспорта и гарантийного талона с отметкой даты продажи.

Данная гарантия не распространяется на светотехнические элементы, по всем вопросам обращаться к производителю комплектующих.

Срок службы изделия - 10 лет.

СВИДЕТЕЛЬСТВО О ПРИЕМКЕ

Тумба для прихожей «Маэстро» Тип 6

КМ 421.006.000

Изготовлен в соответствии с обязательными требованиями государственных стандартов, действующей технической документацией и признан годным для эксплуатации.

Штамп ОТК _____

Дата продажи _____

Штамп магазина _____

EAC



Хорошая
мебель
www.triya.ru

Паспорт и инструкция по сборке изделия. Тумба для прихожей «Маэстро» Тип 6. КМ 421.006.000 ПС

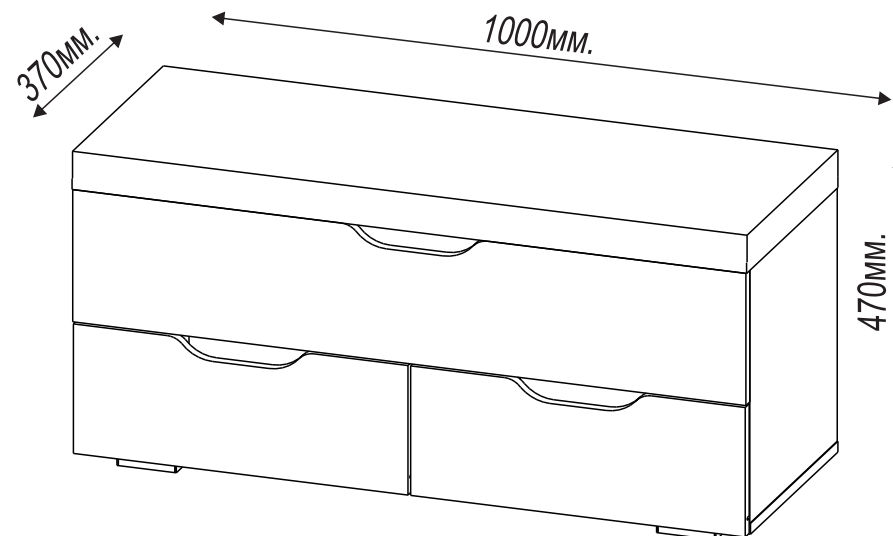

Адрес: ООО «КиМер» Ростовская обл., г. Волгодонск ул. Шлюзовская 2
тел/факс (8639) 27-01-44, 27-00-21.

Уважаемый покупатель!

Для удобства транспортирования и предотвращения повреждения набора, изделия поставляются в разобранном виде. Стоимость сборочных работ в стоимость набора не включена.

Технические характеристики

Мебель изготовлена в соответствии с требованиями .
ГОСТ 16371-2014 "Мебель. Общие технические условия."













Декларация о соответствии ЕАЭС № RU Д-РУ .ГА02.В.08791 действительна по 26.02.2021г.

Внимание! Предприятие-изготовитель оставляет за собой право вносить незначительные изменения, не ухудшающие качество изделия.

Упаковочная ведомость

Наименование детали	Размеры, мм.	Кол-во	№ по рис.	Пакет №
Дно дивана	1000x356x16	1	1	1
Стенка левая	376x356x16	1	2	
Стенка правая	376x356x16	1	3	
Фасад ящика левый	498x194x16	1	4	
Фасад ящика правый	498x194x16	1	5	
Ст. ящика бок. левая	334x128x16	2	6	
Ст. ящика бок. правая	334x128x16	2	7	
Ст. ящика задняя	449x128x16	2	8	
Горизонт	966x356x16	1	9	
Фальш-панель вертикальная	1000x198x16	1	10	
Стенка задняя	966x180x16	1	11	
Перегородка	356x180x16	1	12	
Дно ящика	447x354x3	2	13	
Задняя стенка ХДФ	208x994x3	1	14	
Сиденье	1000x370x60	1	15	

Фурнитура

A  Евровинт 7x50 10 шт.	B  Кронштейн 1 комп.	C  Опора 5 шт.	D  Направляющая 2 комп.	E  Шайба 4 шт.	F  Саморез 3,5x16 44 шт.	U  Эксцентрик 20 шт.
G  Ключ 1 шт.	O  Заглушка 2 шт.	V  Гвоздь 26 шт.	Q  Заглушка 20 шт.	S  Шкант 14 шт.	T  Шток 20 шт.	

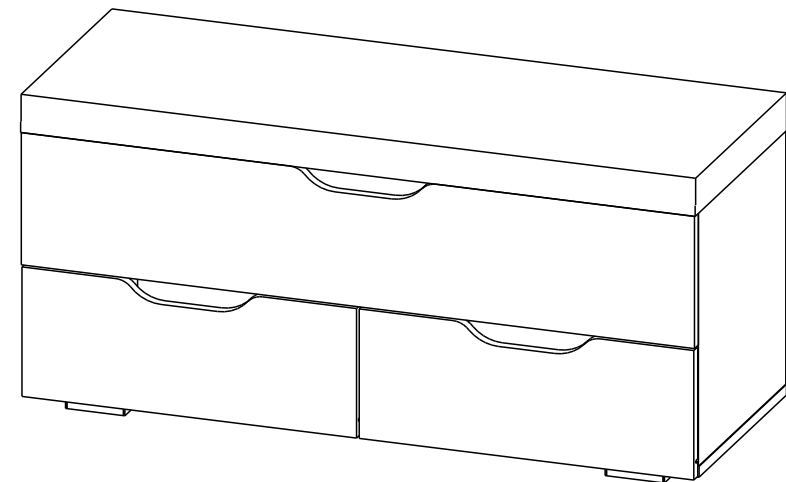
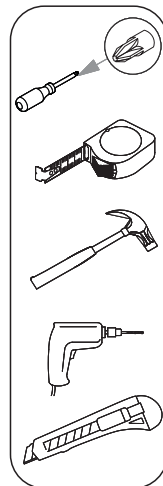
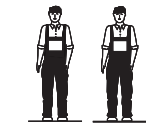

Примечание.

Конструкционные материалы:

- плита древесностружечная, облицованная пленкой на основе термореактивных полимеров (ламинированная) - ЛДСП по ГОСТ 32289-2013;

Шаг 6

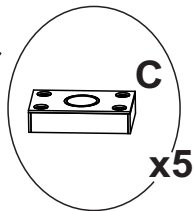
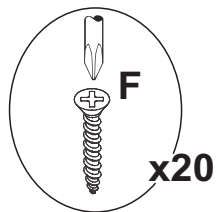
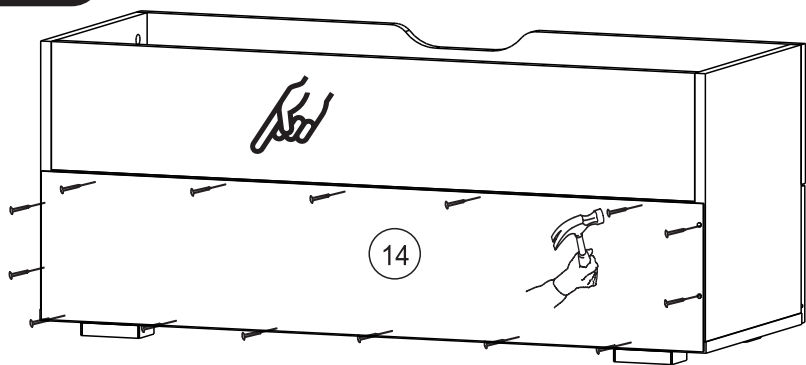

Шаг 7

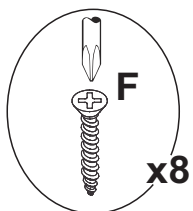
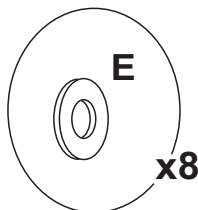
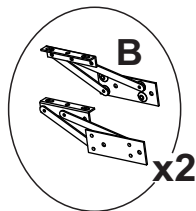

15

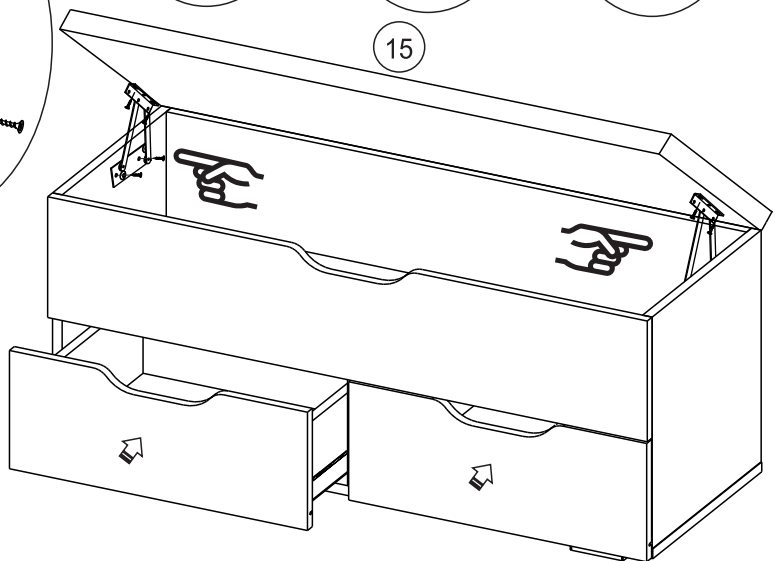

Инструкция по сборке.

Учитывая конструктивные и функциональные особенности производитель рекомендует пользоваться услугами профессиональных сборщиков. При самостоятельном монтаже Вам необходимо руководствоваться настоящей инструкцией и схемами сборки отдельных изделий. Фирма-производитель не несет ответственности за повреждения, полученные в результате неправильной сборки.

Изделия следует собирать на ровном полу, покрытом тканью или бумагой. Для работы необходимо иметь молоток, деревянный брусок, обернутый тканью, отвертки, угольник 90°, ножницы, рулетку, линейку.

Шаг 1

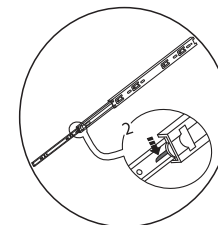
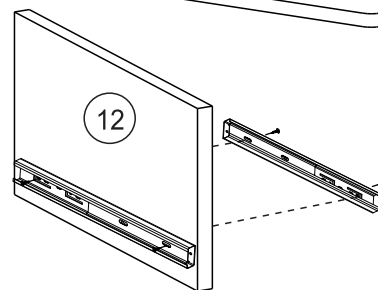
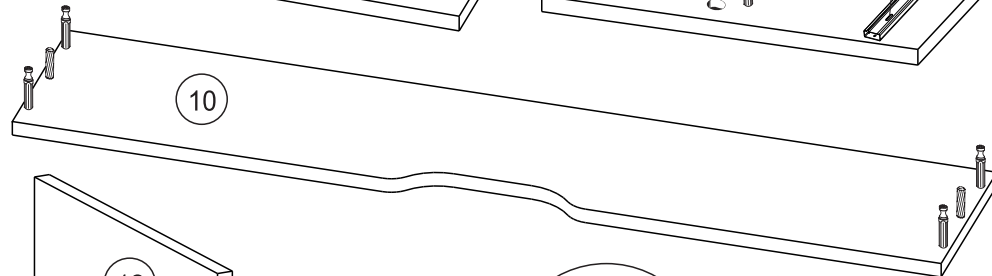
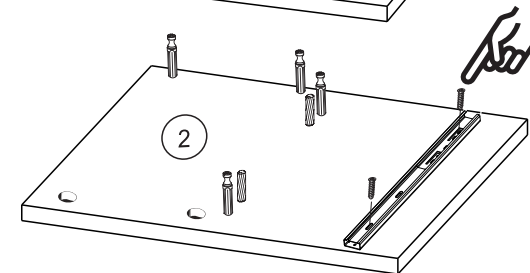
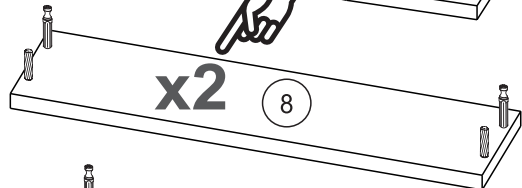
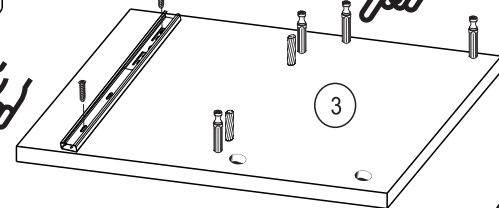
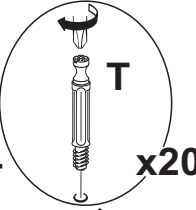
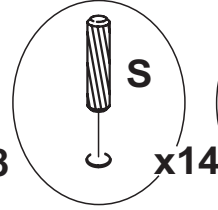
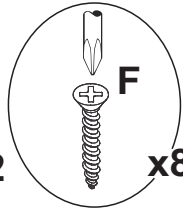
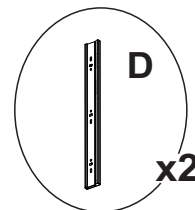

Шаг 2 x2

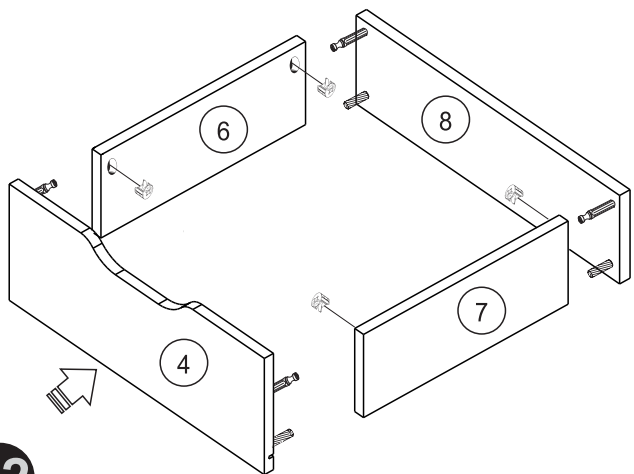
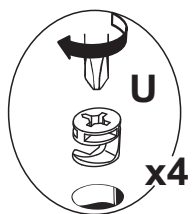

Шаг 3 x2

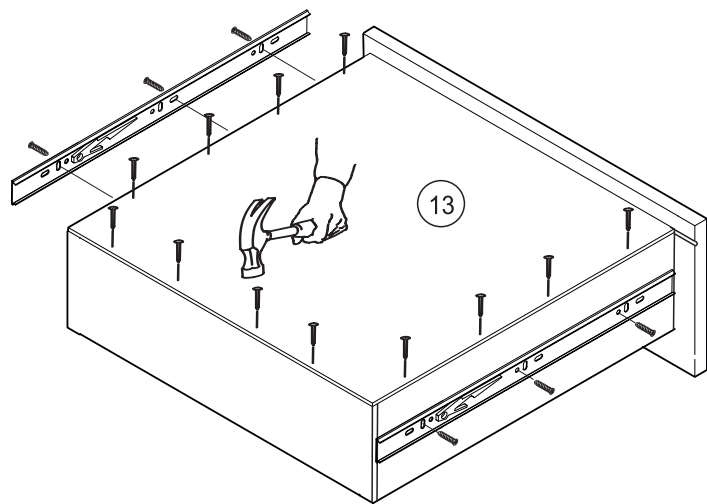
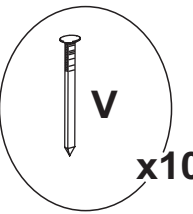
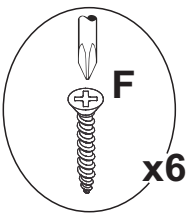
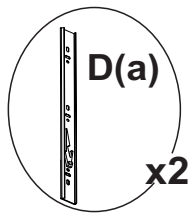

Шаг 4

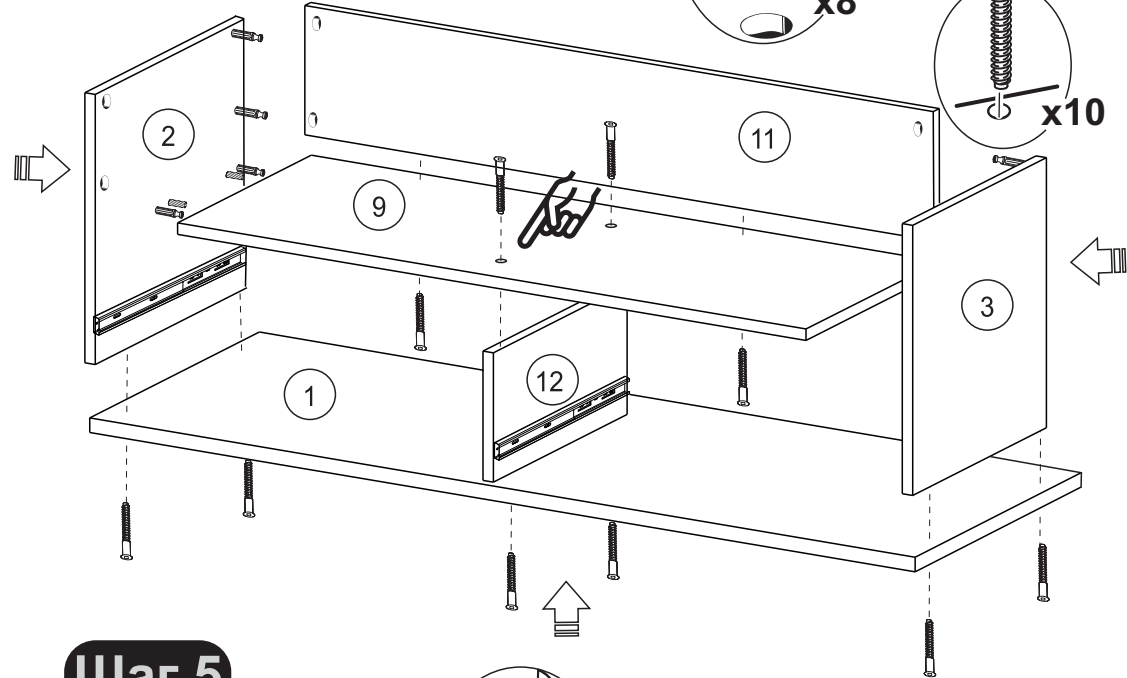
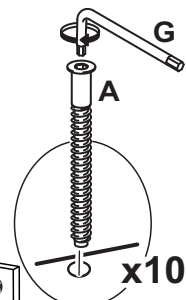
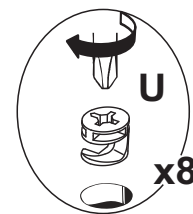

Шаг 5

