

RUS

Приложение

ХОЛОДИЛЬНИКИ-МОРОЗИЛЬНИКИ

UKR

Додаток

ХОЛОДИЛЬНИКИ-МОРОЗИЛЬНИКИ

KAZ

Қосымша

ТОҢАЗЫТҚЫШТАР-МҰЗДАТҚЫШТАР

AZE

Əlavə

SOYUDUCULAR-DONDURUCULAR

RON

Anexa

FRIGIDERE-CONGELATOARE

UZB

Ilova

SOVUTGICHLAR-MUZLATGICHLAR

TJK

Замимаи

ЯҲДОНҲО-САРМОДОНҲО

KYR

Тиркеме

МУЗДАТКЫЧТАР-ТОНДУРГУЧТАР**XM-4708-XXX****XM-4709-XXX****XM-4710-XXX****XM-4712-XXX****XM-4721-XXX****XM-4723-XXX****XM-4724-XXX****XM-4725-XXX****XM-4726-XXX****1 ОПИСАНИЕ ХОЛОДИЛЬНИКА**

1.1 Холодильник в соответствии с рисунком 1 предназначен для замораживания и длительного хранения замороженных продуктов, приготовления пищевого льда в морозильном отделении (далее – МО); для охлаждения и кратковременного хранения пищевых продуктов, напитков, овощей и фруктов в отделении для хранения свежих пищевых продуктов (далее – ХО).

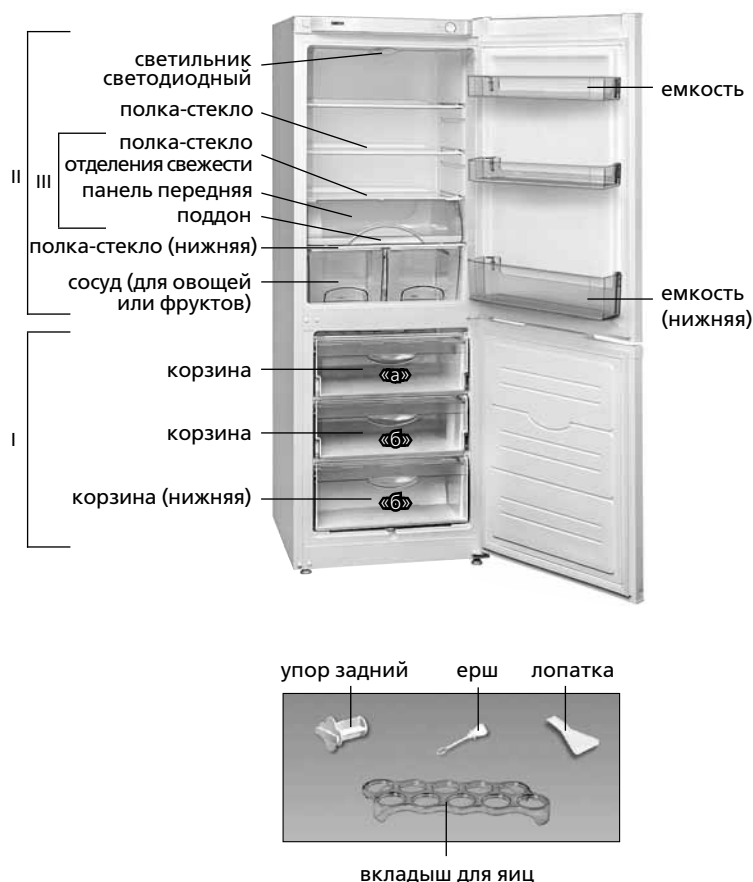

- I – морозильное отделение (МО):
 «а» – зона замораживания и хранения;
 «б» – зона хранения;
 II – отделение для хранения свежих пищевых продуктов (ХО)
 III – отделение свежести (отсутствует в некоторых исполнениях)

Рисунок 1 – Холодильник и комплектующие изделия

RUS

В ХО (некоторых исполнениях модели холодильника) имеется отделение свежести в соответствии с рисунком 1. Температура в отделении свежести ниже, чем в ХО приблизительно на 2 °С, что позволяет увеличить срок хранения свежих мясных и рыбных продуктов. Не рекомендуется хранить в отделении овощи, салат и другие продукты, восприимчивые к низким температурам.

1.2 Эксплуатировать холодильник необходимо при температуре окружающей среды от плюс 16 °С до плюс 38 °С.

1.3 Для освещения в холодильнике предусмотрен светильник светодиодный в соответствии с рисунком 1.

1.4 Общее пространство, необходимое для эксплуатации холодильника, определяется размерами, указанными на рисунке 2. Для беспрепятственного извлечения комплектующих из холодильника необходимо открывать двери отделений на угол не менее 90°.

1.5 Органом регулировки температуры в холодильнике в соответствии с рисунком 3 является **ручка терморегулятора** (далее – ручка), которая расположена на маске над ХО. Ручка поворачивается по часовой стрелке и против нее и устанавливается меткой на выбранное деление. Деление "1" соответствует наиболее



Рисунок 2 – Холодильник (вид сверху)



Рисунок 3 – Ручка терморегулятора

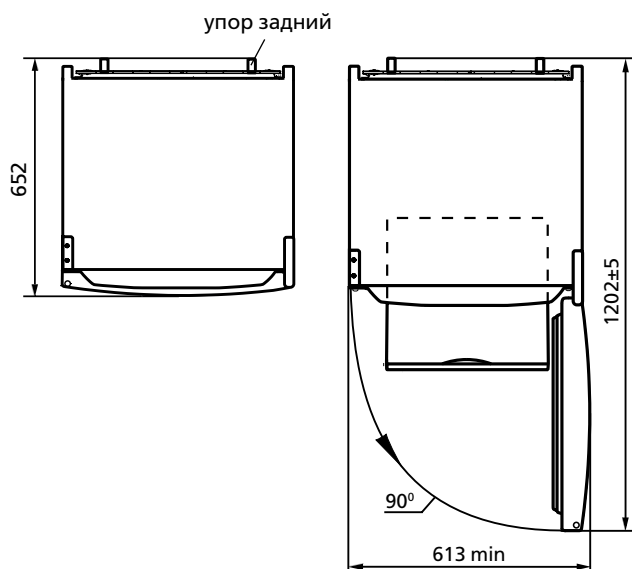

Рисунок 4 – Корзина

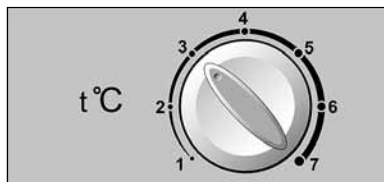

Рисунок 5 – Отделение свежести

высокой температуре (наименьшее охлаждение) в отделении, деление "7" – наиболее низкой (наибольшее охлаждение).

1.6 Корзины МО имеют ручку на передней панели для удобства при загрузке и выгрузке продуктов, а также ручки на боковых поверхностях (кроме нижней корзины) для перемещения вне холодильника в соответствии с рисунком 4.

1.7 При загрузке продуктов в отделение свежести следует выдвинуть на себя поддон – приоткроется панель передняя в соответствии с рисунком 5. После заполнения отделения свежести задвинуть поддон в обратном направлении – панель передняя закроется.

2 ЭКСПЛУАТАЦИЯ ХОЛОДИЛЬНИКА

2.1 ВКЛЮЧЕНИЕ ХОЛОДИЛЬНИКА

2.1.1 Для включения холодильника следует подключить его к электрической сети, вставив вилку шнура питания в розетку.

Открыть дверь ХО. При первом включении рекомендуется установить ручку на деление «3» в соответствии с рисунком 3. Закрывать дверь ХО.

При необходимости произвести регулировку температуры с помощью ручки. Если после регулировки или изменений условий эксплуатации компрессор начал работать непрерывно, необходимо плавно повернуть ручку в сторону уменьшения цифровых делений до щелчка терморегулятора. После регулировки температура в ХО поддерживается автоматически.

2.2 ВЫКЛЮЧЕНИЕ ХОЛОДИЛЬНИКА

2.2.1 Для выключения холодильника следует вынуть вилку шнура питания из розетки.



Рисунок 6 – Схема слива талой воды из ХО

2.3 СИСТЕМА АВТОМАТИЧЕСКОГО ОТТАИВАНИЯ ХО

2.3.1 В ХО используется автоматическая система оттаивания. Иней, появляющийся на задней стенке ХО, тает в цикле оттаивания при отключении компрессора и превращается в капли воды. Капли талой воды стекают в лоток, через отверстие в нем по трубке попадают в сосуд на компрессоре в соответствии с рисунком 6 и испаряются. В отверстие лотка установлен ерш, предназначенный для устранения засорения системы слива.

В некоторых случаях иней может остаться на задней стенке ХО после включения компрессора, что не является неисправностью. Иней растает в последующих циклах оттаивания, предусмотренных в работе холодильника.

2.3.2 Необходимо регулярно следить за чистотой лотка (не реже одного раза в 3 месяца). Наличие воды в лотке указывает на засорение системы слива.

Для устранения засорения следует:

- прочистить ершом отверстие в лотке, чтобы вода без препятствий стекала в сосуд;
- вымыть ерш и установить в соответствии с рисунком 6.

В холодильнике с отделением свежести для устранения засорения системы слива предварительно следует достать детали отделения свежести в соответствии с рисунком 5:

- выдвинуть на себя поддон, приподнять вверх и достать его из ХО;
- приподнять задний край полки-стекла, выдвинуть ее на себя вместе с панелью передней и вынуть из ХО.

ЗАПРЕЩАЕТСЯ эксплуатировать холодильник с засоренной системой слива.

2.4 РАЗМОРАЖИВАНИЕ И УБОРКА МО

2.4.1 При размораживании МО следует:

- удалять талую воду, установив в соответствии с рисунком 7 лопатку и любую емкость объемом не менее 2 л;
- собирать талую воду, если она вытекает из отделения вне лопатки, легковпитывающим влагу материалом;
- вымыть отделение и вытереть насухо.

ЗАПРЕЩАЕТСЯ размораживать МО без использования лопатки.

ВНИМАНИЕ! Не допускайте вытекания талой воды из МО при размораживании и уборке.

ВНИМАНИЕ! Вода, появившаяся на дне ХО или попавшая в место прилегания поперечины к шкафу внутреннему ХО, планки передней к шкафу внутреннему МО в соответствии с рисунками 6, 7 может вызвать коррозию наружного шкафа холодильника и элементов холодильного агрегата, нарушить теплоизоляцию, привести к образованию трещин шкафа внутреннего и выходу из строя шкафа холодильника.



Рисунок 7 – Сбор талой воды из МО

1 ОПИС ХОЛОДИЛЬНИКА

1.1 Холодильник відповідно з рисунком 1 призначений для заморожування і тривалого зберігання заморожених продуктів, приготування харчового льоду в морозильному відділенні (далі – МВ), для охолодження та короткочасного зберігання харчових продуктів, напоїв, овочів і фруктів у відділенні для зберігання свіжих харчових продуктів (далі – ХВ).

У ХВ (деяких моделях холодильника) є відділення свіжості відповідно до рисунка 1. Температура у відділенні свіжості нижча, ніж в ХВ приблизно на 2 °С, що дозволяє збільшити термін зберігання свіжих м'ясних та рибних продуктів. Не рекомендується зберігати у відділенні овочі, салат та інші продукти, сприйнятливі до низьких температур.

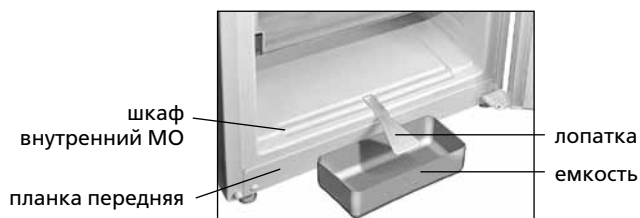
1.2 Експлуатувати холодильник необхідно при температурі навколишнього середовища від плюс 16 °С до плюс 38 °С.

1.3 Для освітлення в холодильнику передбачено світлодіодний світильник відповідно з рисунком 1.

1.4 Загальний простір, необхідний для експлуатації холодильника, визначається розмірами, зазначеними на рисунку 2. Для безперешкодного вилучення комплектуючих з холодильника необхідно відкривати двері відділень на кут не менше 90°.

1.5 Органом регулювання температури в холодильнику у відповідності з рисунком 3 є **ручка терморегулятора** (далі – ручка), яка розташована на масці над ХВ. Ручка повертається за годинниковою стрілкою і проти неї і встановлюється міткою на вибрану поділку. Поділка «1» відповідає найбільш високій температурі (найменше охолодження) у відділенні, поділка «7» – найбільш низькій (найбільше охолодження).



Рисунок 2 – Холодильник (вид зверху)



Рисунок 3 – Ручка терморегулятора

I – морозильне відділення (МВ):
 «а» – зона заморожування і зберігання,
 «б» – зона зберігання;
 II – відділення для зберігання свіжих харчових продуктів (ХВ)
 III – відділення свіжості (відсутнє в деяких виконаннях)

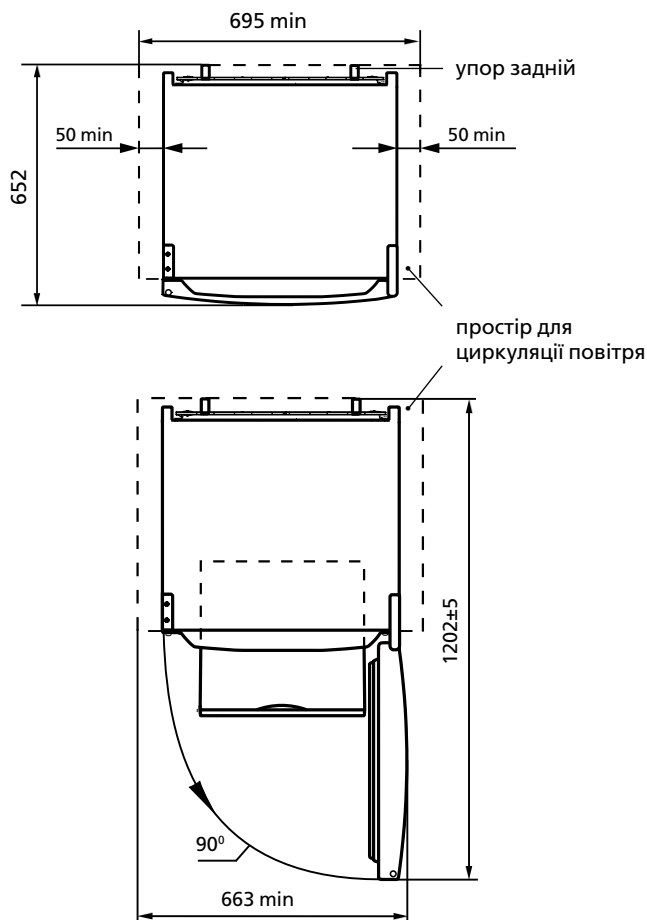
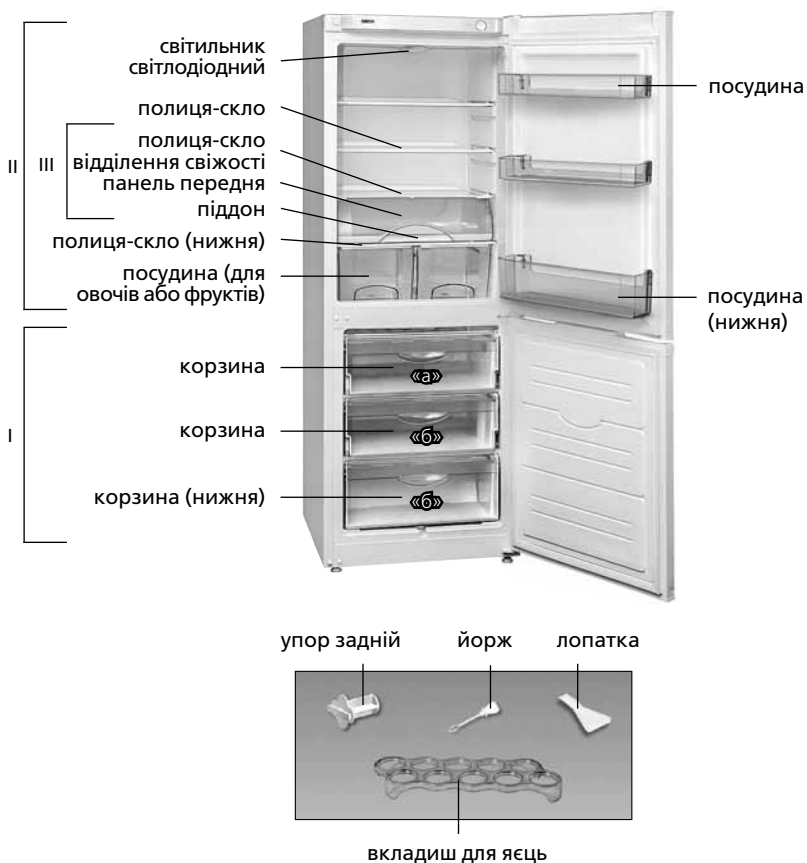
Рисунок 1 – Холодильник та комплектуючі вироби

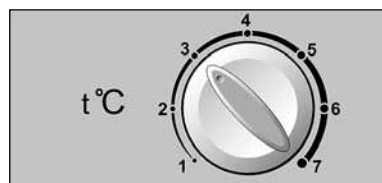

Рисунок 4 – Корзина

1.6 Корзини МВ мають ручку на передній панелі для зручності при завантаженні і вивантаженні продуктів, а також ручки на бічних поверхнях (крім нижньої корзини) для переміщення поза холодильником відповідно до рисунка 4.

1.7 При завантаженні продуктів в відділення свіжості слід висунути на себе піддон – прочиниться панель передня відповідно до рисунка 5. Після заповнення відділення свіжості засунути піддон у зворотному напрямку – панель передня закриється.

2 ЕКСПЛУАТАЦІЯ ХОЛОДИЛЬНИКА

2.1 ВМИКАННЯ ХОЛОДИЛЬНИКА

2.1.1 Для вмикання холодильника слід підключити його до електричної мережі, вставивши вилку шнура живлення в розетку.

Відкрити двері ХВ. При першому вмиканні рекомендується встановити ручку на поділку «3» у відповідності з рисунком 3. Закрити двері ХВ.

При необхідності провести регулювання температури за допомогою ручки. Якщо після регулювання або змін умов експлуатації компресор почав працювати безперервно, необхідно плавно повернути ручку в бік зменшення цифрових поділок до клацання терморегулятора. Після регулювання температура в ХВ підтримується автоматично.

2.2 ВИМИКАННЯ ХОЛОДИЛЬНИКА

2.2.1 Для вимикання холодильника слід вийняти вилку шнура живлення з розетки.



Рисунок 5 – Відділення свіжості

2.3 СИСТЕМА АВТОМАТИЧНОГО ВІДТАВАННЯ ХВ

2.3.1 У ХВ використовується автоматична система відтавання. Іній, який з'являється на задній стінці ХВ, тане в циклі відтавання при відключенні компресора і перетворюється в краплі води. Краплі талої води стікають у лоток, через отвір в ньому по трубці потрапляють в посудину на компресорі відповідно до рисунка 6 і випаровуються. В отвір лотка встановлено йорж, призначений для усунення засмічення системи зливу.

В деяких випадках іній може залишитися на задній стінці ХВ після вмикання компресора, що не є несправністю. Іній розтане в наступних циклах розморожування, передбачених в роботі холодильника.

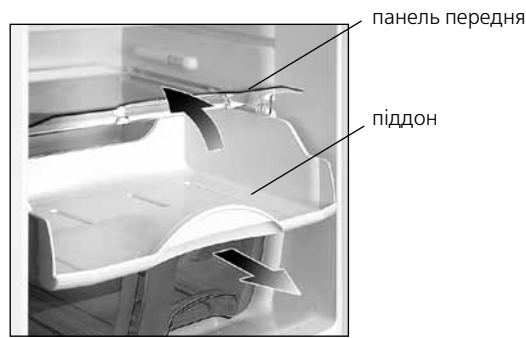
2.3.2 Необхідно регулярно стежити за чистотою лотка (не рідше одного разу на 3 місяці). Наявність води в лотку вказує на засмічення системи зливу.

Для усунення засмічення слід:

- прочистити йоржем отвір в лотку, щоб вода без перешкод стікала в посудину;
- вимити йорж і встановити відповідно до рисунка 6.

У холодильнику з відділенням свіжості для усунення засмічення системи зливу попередньо слід дістати деталі відділення свіжості у відповідності з рисунком 5:

- висунути на себе піддон, підняти вгору і дістати його з ХВ;
- підняти задній край полиці-скло, висунути її на себе разом з панеллю передньою і вийняти із ХВ.

ЗАБОРОНЯЄТЬСЯ експлуатувати холодильник з засміченою системою зливу.

2.4 РОЗМОРОЖУВАННЯ І ПРИБИРАННЯ МВ

2.4.1 При розморожуванні МВ слід:

- видаляти талу воду, встановивши відповідно до рисунка 7 лопатку і будь-яку посудину об'ємом не менше 2 л;
- збирати талу воду, якщо вона витікає з відділення поза лопаткою, легковибираючим вологу матеріалом;
- вимити відділення і витерти насухо.

ЗАБОРОНЯЄТЬСЯ розморожувати МВ без використання лопатки.

УВАГА! Не допускайте витікання талої води з МВ при розморожуванні та прибиранні.

УВАГА! Вода, що з'явилася на дні ХВ або потрапила в місце прилягання поперечки до шафи внутрішньої ХВ, планки передньої до шафи внутрішньої МВ відповідно до рисунків 6, 7 може викликати корозію зовнішньої шафи холодильника і елементів холодильного агрегату, порушити теплоізоляцію, привести до утворення тріщин шафи внутрішньої і виходу з ладу шафи холодильника.



Рисунок 6 – Схема зливу талої води з ХВ



Рисунок 7 – Сбір талої води з МВ

**З ТЕХНІЧНИЙ ЛИСТ (МІКРОФІША)
ТА КОМПЛЕКТАЦІЯ**

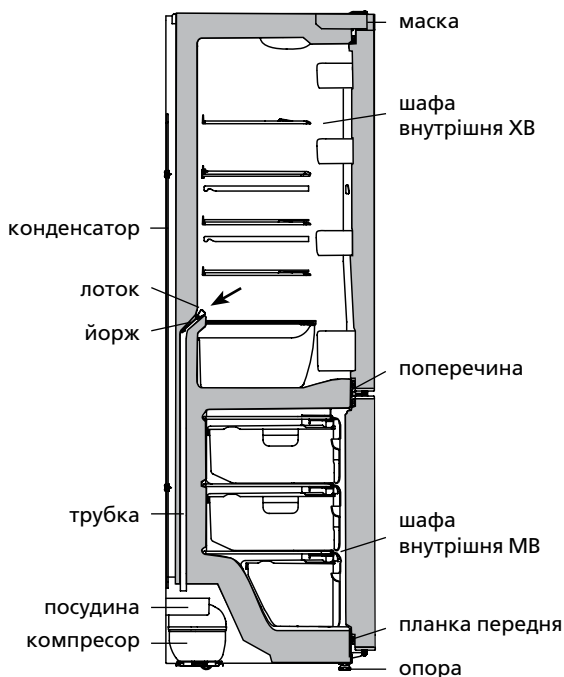
3.1 Найменування технічних характеристик і комплектуючих виробів вказані в таблицях 1 і 2 відповідно. У гарантійній карті наведені дані найменування російською мовою і вказані значення параметрів і кількість комплектуючих.

Таблиця 1 – Технічний лист

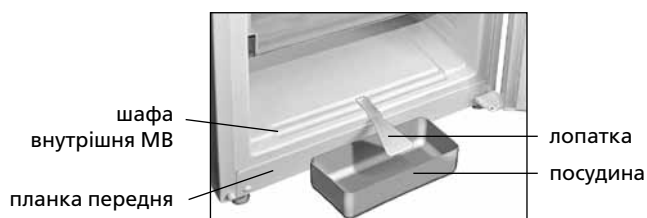
| НАЙМЕНУВАННЯ | | Значення |
|--|---|---|
| Товарний знак | | Значення, які відповідають характеристикам, вказані в гарантійній карті |
| Модель | | |
| Категорія холодильного приладу ¹⁾ | | |
| Клас енергетичної ефективності ²⁾ | | |
| Номинальне річне споживання енергії при температурі навколишнього середовища плюс 25 °C, kW•h/a ³⁾ | | |
| Номинальний корисний об'єм, dm ³ | відділення для зберігання свіжих харчових продуктів | |
| | морозильного відділення | |
| Відділення без утворення інею (No Frost) | | |
| Номинальний час підвищення температури харчових продуктів в морозильному відділенні від мінус 18 °C до мінус 9 °C, h | | |
| Номинальна заморозуюча здатність при температурі навколишнього середовища плюс 25 °C, kg/24h | | |
| Кліматичний клас ⁴⁾ | | |
| Корегований рівень звукової потужності, dB, не більше | | |
| Вбудований прилад | | |
| Номинальний загальний об'єм бруто, dm ³ | | |
| Номинальний загальний об'єм бруто морозильного відділення, dm ³ | | |
| Номинальна корисна площа зберігання, dm ² | | |
| Габаритні розміри, mm | висота | |
| | ширина | |
| | глибина | |
| Маса нетто, kg, не більше | | |
| Температура зберігання заморожених харчових продуктів, °C, не вище | | |
| Температура зберігання свіжих харчових продуктів, °C | | |
| Середня температура зберігання свіжих харчових продуктів, °C, не вище | | |
| Вміст срібла, g | | |
| Вміст золота, g | | |
| ¹⁾ Категорія визначена відповідно до СТБ 2474-2020. ²⁾ Від A+++ (найбільш ефективний) до G (найменш ефективний). ³⁾ Споживання електроенергії, засноване на результатах стандартного випробування, проведеного протягом 24 годин. Фактичне енергоспоживання буде залежати від того, як буде використовуватися холодильний прилад і де він встановлений. ⁴⁾ Прилад призначений для використання при температурі навколишнього середовища від плюс 16 °C до плюс 38 °C. Примітка – Визначення значень параметрів проводиться в спеціально обладнаних лабораторіях за певними методиками. | | |

Таблиця 2 – Комплектуючі

| НАЙМЕНУВАННЯ | Кількість, шт. |
|--|--------------------------------|
| Корзина (нижня) | Зазначено в гарантійній карті. |
| Корзина | |
| Посудина для овочів і фруктів ¹⁾ | |
| Полиця-скло (нижня) ²⁾ | |
| Полиця-скло ²⁾ | |
| Посудина ³⁾ | |
| Посудина (нижня) ⁴⁾ | |
| Вкладиш для яєць | |
| Йорж | |
| Упор задній | |
| Лопатка | |
| ¹⁾ Не розраховані для зберігання масел і продуктів, що пройшли теплову обробку. ²⁾ Максимальне навантаження при рівномірному розподілі 20 kg. ³⁾ Максимальне навантаження при рівномірному розподілі 2,5 kg. ⁴⁾ Максимальне навантаження при рівномірному розподілі 5 kg. | |

1 ТОҒАЗЫТҚЫШТЫҢ СИПАТТАМАСЫ

1.1 Тоңазытқыш 1 сурет бойынша МБ-де азық-түлікті мұздатуға, мұздатылған азық-түлікті ұзақ сақтауға, тағамдық мұзды дайындауға; ТБ-де азық-түлікті, сусындарды, көкөніс пен жемісті салқындатуға және қысқа мерзім ішінде сақтауға арналады.

ТБ-да (тоңазытқыштың кейбір үлгілерінде) 1-суретке сәйкес балғындату бөлімі бар. Балғындату бөліміндегі температура ТБ-тағы температурадан шамамен 2°C-ге төмен, бұл балғын ет және балық өнімдерінің сақтау мерзімін ұлғайтуға мүмкіндік береді. Бөлімде көкөністерді, салатты және төмен температураларға шалдыққыш өнімдерді сақтамаған жөн.

1.2 Тоңазытқышты қоршаған орта температурасы + 16 °C – + 38 °C аралығында болғанда қолдану керек.

1.3 Жарықтандыру үшін тоңазытқыштың ішінде 1 сурет сәйкес жарық диодты шамшырақ қарастырылған.

1.4 Тоңазытқышты қолдануға арналған жалпы кеңістік 2 суретте көрсетілген габарит өлшемдерімен белгілінеді. Жинақтаушы

бөліктерді тоңазытқыштан кедергісіз шығару үшін бөлімдерінің есіктерін кем дегенде 90° бұрышқа ашу керек.

1.5 Тоңазытқыштағы температура реттегіші 3 сурет бойынша **термореттегіштің тұтқасы** болып келеді (бұдан әрі – тұтқа), ол ТБ үстендегі маскада орналасқан. Тұтқа сағаттың бағытымен және оған қарсы бағытпен бұралады да, таңдалған бөлікке орнатылады. «1» бөлігі бөлімдегі ең жоғары (ең аз салқындату), «7» бөлігі – ең төмен (ең көп салқындату) температураға сай келеді.

1.6 МБ себеттерінің алдыңғы панелінде азық-түлікті салғандағы және шығарғандағы ыңғайлық үшін тұтқасы, және де тоңазытқыштан басқа жерде тасымалдау үшін (төменгі себеттен басқа), жан-жағында да тұтқалары бар. Себеттің дизайны 4 суреттен өзгеше болуы мүмкін.

1.7 Өнімдерді бөлімге салғанда, түпқойманы өзіңізге қарай тартыңыз – 5 сурет бойынша алдыңғы панель ашылады. Балғындық бөлімін толтыруды аяқтаған соң, түпқойманы кері бағытта итеру керек – алдыңғы панель жабылады.

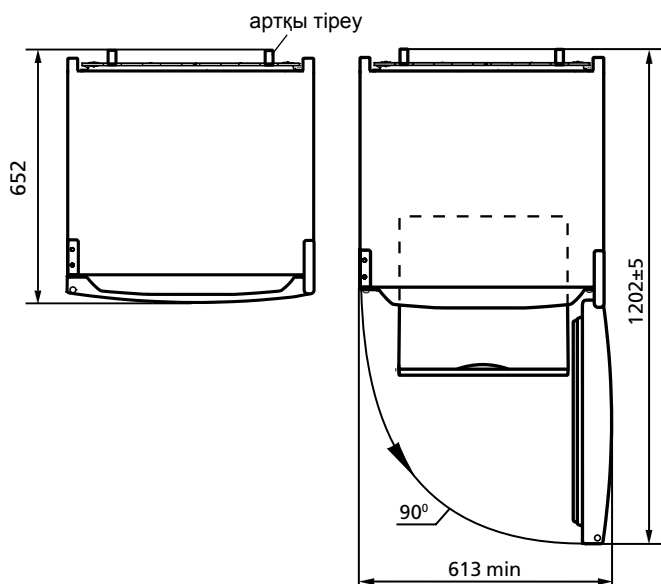
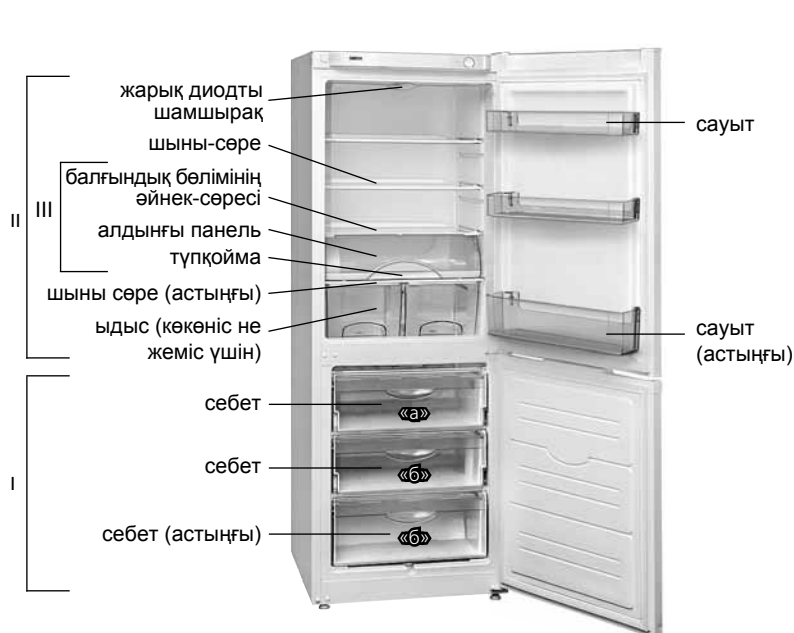

2 сурет – Тоңазытқыш (үстінен көрініс)

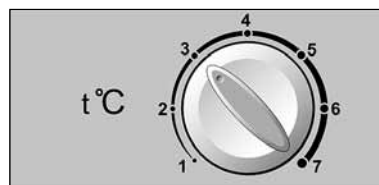
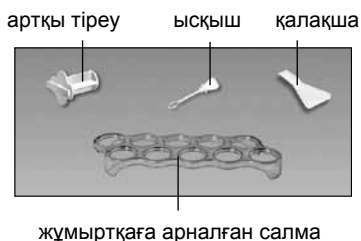

3 сурет – Термореттегіштің тұтқасы



4 сурет – Себет

I – мұздататын бөлім (МБ):
 «а» – мұздату және сақтау аймағы;
 «б» – сақтау аймағы;
 II – жаңадан салынған азық-түлікті сақтағы арналған бөлім (ТБ)
 III – балғындық бөлімі (кейбір орындалуларда жоқ)

1 сурет – Тоңазытқыш пен жинақтаушы бұйымдар



5 сурет – Балғындық бөлімшесі

2 ТОҒАЗЫТҚЫШТЫ ҚОЛДАНУ

2.1 ТОҒАЗЫТҚЫШТЫ ҚОСУ

2.1.1 Тоңазытқышты қосу үшін, қуаттану сымның айырын электр ұяшығына орнатып, оны электр желісіне қосу керек.

ТБ есігін ашыңыз. Алғашқы рет қосқанда «3-кестеге сәйкес» тұтқаны «3» деген бөлікке орнату дұрыс болады. ТБ есігін жабыңыз.

Қажетті болса температураны тұтқамен реттеу керек. Егер реттегеннен немесе қолдану шарттарын өзгерткеннен кейін компрессор үздіксіз жұмыс істей бастаса, тұтқаны бірқалыпты қимылмен термореттегіштен сырт еткен дыбыс естілгенше цифрлік бөліктердің азаю жағына қарай бұрау керек. Реттегеннен кейін ТБ-де температура автоматты түрде сақталып тұрады.

2.2 ТОҒАЗЫТҚЫШТЫ СӨНДІРУ

2.2.1 Тоңазытқышты сөндіру үшін сымның айырын электр ұяшығынан суырып алыңыз.

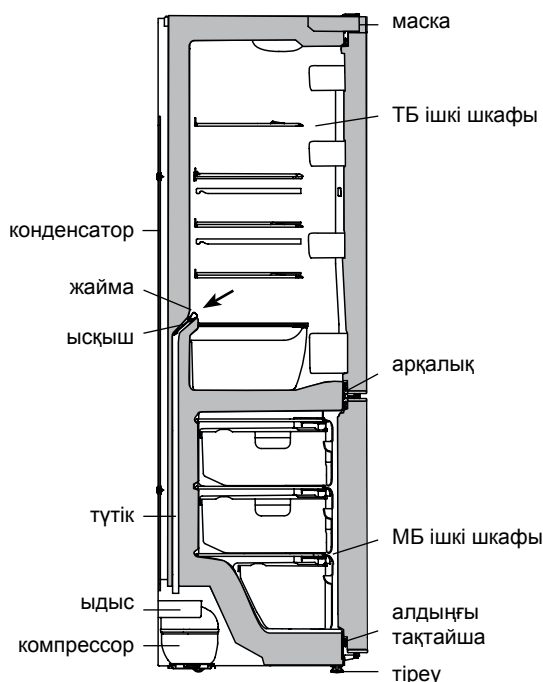

6 сурет – ТБ-нен еріген суды төгу сызбасы

2.3 ТБ АВТОМАТТЫ ЕРІТУ ЖҮЙЕСІ

2.3.1 ТБ-нде ерітудің автоматты жүйесі қолданылады. ТБ артқы қабырғасында пайда болатын қырау циклды түрде жұмыс істеп тұрған компрессорды сөндіргеннен кейін еріп су тамшыларына айналады. Еріген судың тамшылары жаймаға саңылау арқылы ағып, 6 сурет бойынша компрессордағы ыдысқа түсіп, ұшып кетеді. Жайманың саңылауында еріген құйылыс жүйесінің бітеліп қалуына жол бермеу үшін ысқыш орнатылған.

Кей кезде компрессор қосылғанда ТК артқы жарында қырау қалуы мүмкін, бірақ ол ТК бұзылғандығын көрсетпейді. Ол қырау алдағы уақыттағы еру циклдерінің бірінде ериді.

2.3.2 Жайманың тазалығын жүйелі түрде қадағалап отыру керек (кем дегенде 3 айда 1 рет). Жаймада судың болуы ағызу жүйесінің бітеліп қалуын білдіреді.

Бітеліп қалуды жою үшін төмендегілерді жасау керек:

- су кедергісіз ыдысқа ақсын деп, жаймадағы саңылауды ысқышпен тазалаңыз;
- ысқышты жуып 6 суретке сәйкес орнатыңыз.

Балғындық бөлімі бар тоңазытқышта ағу жүйесінің бітелуін тазалау үшін, алдымен 5 сурет бойынша балғындық бөлімінің бөлшектерін шығарып алу керек:

- жайманы өзіңізге қарай тартып, жоғары көтеріп, ТБ-нен шығарып алу керек;
- әйнек-сөрениң артқы жағын көтеріп, оны алдыңғы панелімен бірге өзіңе қарай тартып, ТБ-нен шығарып алыңыз.

Құйылыс жүйесі бітеліп қалған тоңазытқышты қолдануға **ТҮЙЙІМ САЛЫНАДЫ**.

2.4 МБ МҰЗДАН ЕРІТІП АЛУ ЖӘНЕ ЖИЫСТЫРУ

2.4.1 МБ мұздан еріткен кезде:

- 7 сурет бойынша қалақша мен көлемі кем дегенде 2 л болған кез келген ыдысты орнатып, еріген суды жойып отыру керек;
- еріген су бөлімнен қалқашадан басқа жолмен шықса, оны ылғалды тез сіңіп алатын материалмен жинап алу керек;
- бөлімді жуып, құрғатып сүртіп алу керек.

МБ қалақшаны қолданбай тазалауға **ТҮЙЙІМ САЛЫНАДЫ. НАЗАР АУДАРЫҢЫЗ!** Еріткен және жиыстырған кезде, еріген судың қалақшадан басқа жерден аққанына жол бермеңіз.

НАЗАР АУДАРЫҢЫЗ! 6, 7 суреттер бойынша ТБ түбінде пайда болған немесе аралықтың ішкі ТБ шкафына, алдыңғы тақтайшаның МБ ішкі шкафына бекітілген жеріне түскен су тоңазытқыштың сыртқы шкафы мен тоңазытқыш агрегатының тоттануына, жылуды оқшалаудың бұзылуына, ішкі шкафта жарықтардың пайда болуына және тоңазытқыш шкафының істен шығуына әкеп соғуы мүмкін.

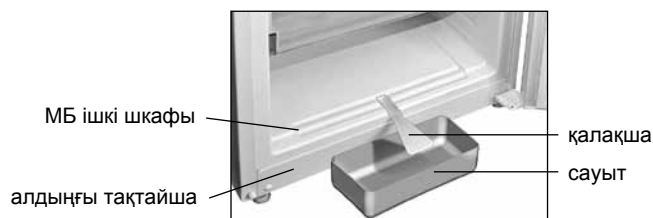

7 сурет – МБ-нен еріген суды жинау

**3 ТЕХНИКАЛЫҚ ПАРАҚ (МИКРОФИША)
ЖӘНЕ ЖАБДЫҚТАМА**

3.1 Техникалық сипаттамалар мен жинақтаушы бұйымдардың атаулары тиісті түрде 1 және 2 кестелерде көрсетілген. Кепілдік картасында бұл атаулар орыс тілінде беріліп, параметрлер мағынасы мен жинақтаушы бөліктер саны көрсетілген.

3.2. 8 сурет бойынша кестеде берілген ақпарат бұйымда орыс тілінде беріледі.

1 Кесте – Техникалық парақ

| АТАУЫ | Мәні | |
|--|--|--|
| Тауар белгісі | Сипаттамаларға сәйкес келетін мәндер кепілді картада көрсетілген | |
| Модель | | |
| Тоңазыту құралының категориясы ¹⁾ | | |
| Энергетикалық тиімділік тобы ²⁾ | | |
| Қоршаған орта температурасы плюс 25 °С, кг/тәулік кезінде номиналды қатыру мүмкіндігі, кВт•сағ/жыл ³⁾ | | |
| Номиналды пайдалы көлем, дм ³ | | жаңа азық-түлік өнімдерін сақтауға арналған бөлімшелер тоңазыту бөлімшесі |
| Қырау баспайтын бөлімше (No Frost) | | |
| Мұздату бөлімшесінде азық-түлік өнімдерінің температурасы минус 18 °С-дан минус 9 °С-ға дейін, артудың номиналды уақыты, сағ | | |
| Қоршаған орта температурасы плюс 25 °С кезінде номиналды қатыру қабілеті, кг/тәулік | | |
| Климаттық топ ⁴⁾ | | |
| Дыбыстық қуаттың түзетілген деңгейі, дБ, артық емес | | |
| Кірістірілетін құрал | | |
| Таза салмақтың номиналды жалпы көлемі, дм ³ | | |
| Тоңазыту бөлімшесінің таза салмағының номиналды жалпы көлемі, дм ³ | | |
| Сақтаудың номиналды пайдалы ауданы, дм ² | | |
| Габариттік көлемдер, мм | | биіктік ені тереңдік |
| Жалпы массасы, кг, ең көбі | | |
| Қатырылған азық-түлікті сақтау температурасы, °С, ең көбі | | |
| Жаңа азық-түлік өнімдерін сақтау температурасы, °С | | |
| Жаңа азық-түлік өнімдерін сақтаудың орташа температурасы, °С, ең көбі | | |
| Күмістің құрамы, г | | |
| Алтынның құрамы, г | | |

¹⁾ Категория СТБ 2474-2020 сәйкес анықталған.
²⁾ А+++ тен (ең тиімді) G-ге дейін (тиімділігі ең аз).
³⁾ Электр қуатын тұтыну 24 сағат бойы өткізілетін стандартты сынақ нәтижелеріне негізделген. Нақты энергияны тұтыну мұздату құралы қалай қолданылатынына және оның қай жерде орнатылғанына байланысты.
⁴⁾ Құрал қоршаған орта температурасы плюс 16 °С-дан плюс 38 °С-ға дейінгі аралықта пайдалануға арналған.
 Ескерту – Параметрлердің мәндері белгілі бір әдістемелер бойынша арнайы жабдықталған зертханаларда анықталады.

2 Кесте – Жинақтаушы бөліктер

| АТАУЫ | Саны, дана. |
|---|---------------------------------|
| Себет (астыңғы) | Кепілдік картасында көрсетілген |
| Себет | |
| Көкөніс пен жеміске арналған ыдыс ¹⁾ | |
| Шыны сөре (астыңғы) ²⁾ | |
| Шыны сөре ²⁾ | |
| Сауыт ³⁾ | |
| Сауыт (астыңғы) ⁴⁾ | |
| Жұмыртқаларға арналған салма | |
| Ысқыш | |
| Артқы тіреу | |
| Қалақша | |

¹⁾ Майлар мен жылумен өңделген өнімдерді сақтауға арналмайды.
²⁾ Біртіндеп үлестіргенде ең жоғары жүктелуі 20 кг.
³⁾ Біртіндеп үлестіргенде ең жоғары жүктелуі 2,5 кг.
⁴⁾ Біртіндеп үлестіргенде ең жоғары жүктелуі 5 кг.

| | |
|---|---|
| ATLANT | Номиналды жалпы брутто көлемі, дм ³ : Номиналды пайдалы көлемі, дм ³ : – жаңа салынған азық-түлікті сақтау бөлімінде: – мұздату бөлімінде: Номиналды мұздататын қабілеттілігі: Номиналды кернеу: Номиналды ток: Хладагент: R600a/Көпіртікш: C-Pentane Хладагенттің салмағы: Беларусь Республикасында жасалған "АТЛАНТ" ЖАҚ, Победителей даң., 61, Минск қ. |
| Үлгінің және бұйымды орындаудың белгілеуі | |
| Бұйымның климаттық классы | |
| Нормативтік құжат | |
| Бұйымның энергиялық тиімділік класы | |
| Сәйкестік белгілері | |

8 сурет – Тақтайша

1 SOYUDUCUNUN TƏSVİRİ

1.1 Rəsim 1-ə uyğun olaraq soyuducu, onun dondurucu bölümündə (irəlində – MO) ərzaqların dondurulması və dondurulduqdan sonra uzun zaman saxlanması üçün, buz hazırlanması üçün; soyuducu bölümü (irəlində – XO), təzə ərzağın, içməli sular, tərəvəz və meyvələrin qısa müddət içində soyudulması və saxlanması üçün nəzərdə tutulmuşdur.

XO-da (soyuducu modelinin bəzi icraatlarında) rəsim 1-ə uyğun olaraq tərəvətlik bölməsi mövcuddur. Tərəvətlik bölməsində temperatur XO-da olan temperaturdan təxminən 2 °C dərəcəyədək aşağıdır, bu da təzə ət və balıq məhsullarının saxlanma müddətini uzatmağa imkan verir. Bu bölmədə tərəvəz, salatlar və digər aşağı temperatura həssas məhsullar saxlamaq tövsiyyə olunmur.

1.2 Soyuducu ətraf mühitin hərərəti müsbət 16 °C ilə müsbət 38 °C arasında olduqda istifadə olunmalıdır.

1.3 Soyuducunu işıqlandırmaq üçün işıqdiodlu lampadan istifadə olunur və rəsim 1-ə.

1.4 Soyuducunun işlədilməsi üçün lazım olan sahə rəs. 2 də mm-lə göstərilən qabarit ölçüləri əsasında təyin edilir Soyuducunun hissələrini maneesiz çıxara bilmək üçün kamera qapılarının 90°-dən az olmayan bucaq altında açılması lazımdır.

1.5 Rəs. 3-ə əsasən soyuducunun temperaturunu tənzim orqanı, XO bölümünün maskəsində yerləşən tənzim dəsdəyidir (irəlində dəstək deyəcəyik). Dəstək həm saat əqrəbi istiqamətində, həm də əksinə döndərilə bilər və onun rəqəmli işarələri vardır. "1" rəqəmi ən böyük hərərətə (əz az soyutmaya), "7" rəqəmi ən kiçik hərərətə (ən böyük soyutmaya) uyğundur. Hərərət tənzimi üçün dəstəyin nömrələnmiş cizgisi ox uşarəsinin altına çəkilməlidir.

1.6 MO bölümünün səbətlerinin ön lövhələrindəki dəstəklər, həmçinin rəsim 4-ə uyğun olaraq, onların yan lövhələrində (alt səbət müstəsna olmaqla) dəstəklər, onları soyuducunun xaricində daşımaq üçündür.

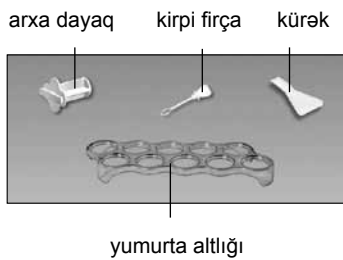
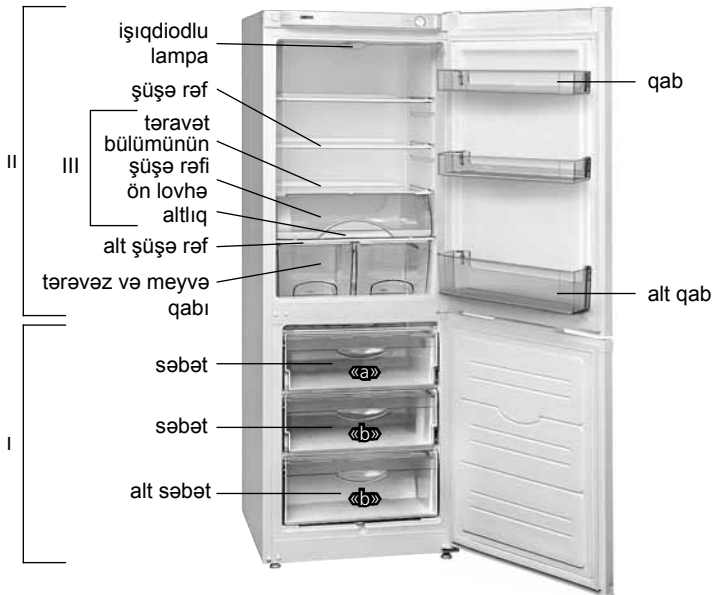

- I – dondurucu bölümü (MO):
 «a» – dondurulma və saxlama zonası;
 «b» – saxlama zonası;
 II – təzə ərzaq məhsulları saxlama bölümü (XO)
 III – tərəvət bölümü (bəzi istehsal variantlarında yoxdur)

Rəsim 1 – Soyuducu və tamamlayıcı hissələri

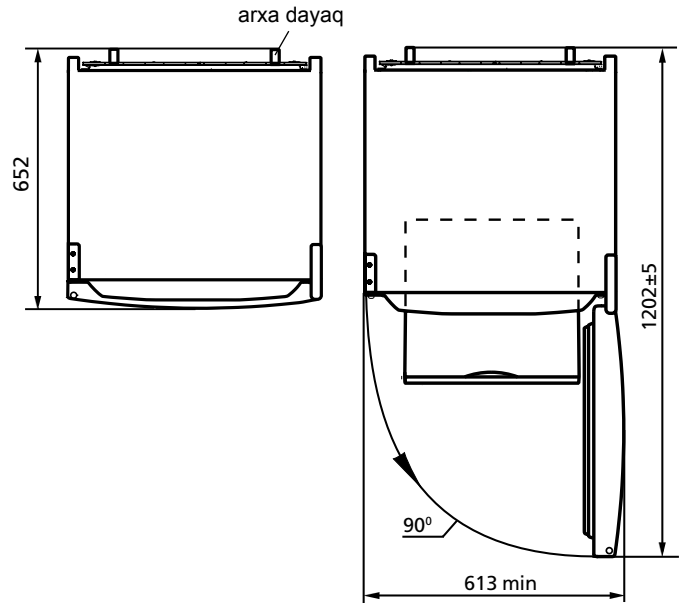

Rəsim 2 – Soyuducu (üstədən görünüşü)

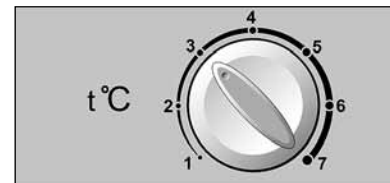

Rəsim 3 – Temperatur tənzimcisinin dəstəyi

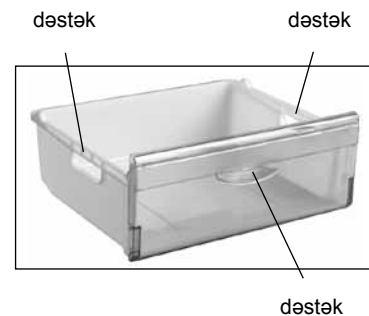

Rəsim 4 – Səbət

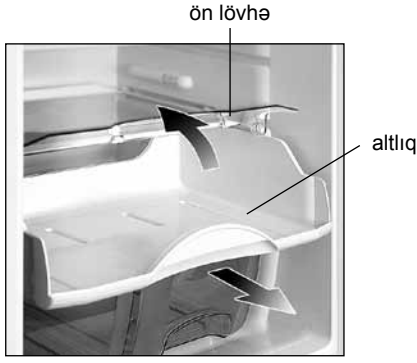

Resim 5 – Təravət bölümü

1.7 Təravət bölümünə ərzaq məhsullarının qoyulması üçün altlığı özünü çəkin – rəsim 5-uyğun olaraq ön lövhə açılır. Təravət bölümünə ərzaq doldurulduqdan sonra altlığı əks tərəfdə itələyərək, lövhəni örtün.

2 SOYUDUCUNUN İSTİFADƏSİ

2.1 SOYUDUCUNUN İŞƏ SALINMASI

2.1.1 Soyuducunu işə salmaq üçün elektrik telininin çəngəlini ştəpselə taxaraq, şəbəkəyə qoşmaq lazımdır.

XO bölümünün qapısını açın. Soyuducunu birinci dəfə çalışdıranda rəs. 3-ə uyğun olaraq dəstəyi "3" cizgisinə qoyun. Soyuducunun qapısını örtün.

Hərərət tənzimləmə ehtiyac varsa dəstəkdən istifadə edin. Əgər hərərət tənzimindən sonra və ya istismar şərtlərinin dəyişdiyi halda kompressor arasız çalışmağa başladısa, dəstək yüngülcə azaltma tərəfinə, temperatur tənzim edicisinin çirtilti səsi verməsinə qədər döndərməlidir. Tənzimdən sonra XO bölümündə hərərət avtomatik olaraq saxlanılır.

2.2 SOYUDUCUNUN SÖNDÜRÜLMƏSİ

2.2.1 Soyuducunun söndürülməsi üçün elektrik telinin çəngəlini ştəpseldən çıxarın.

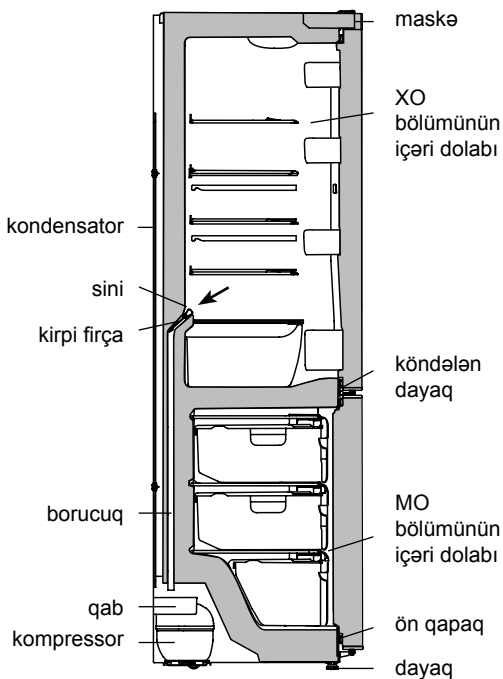

Resim 6 – XO bölümünün ərimiş axıntı sularının tökülmesi sxemi

2.3 XO BÖLÜMÜNÜN AVTOMATİK BUZDAN TƏMİZLƏNMƏSİ

2.3.1 Soyuducu bölümündə (XO) buzun avtomatik əridilməsi sistemi işlədilir. Bölümün arxa divarında əmələ gələn buzlaşma (qırov) kompressor sönən zaman ərimə dövrəsində əriyərək su damllarına çevrilir. Su damlları alt siniyə axaraq, onun dəliklərindən boru ilə rəs. 6-də göstərilədiyi kimi kompressordakı qabın üstünə tökülür və buxarlanır. Sininin dəliyində qoruyucu fırça yerləşdirilmişdir ki, axıntı sistemi kirlənməsin.

Bəzi hallarda qırov kompressorun yandırılmasından sonra XO-nin arxa divarında qala bilər ki, bu nasazlıq demək deyil. Qırov soyuducunun işində nəzərdə tutulmuş ərimənin sonrakı dövrlərində əriyəcək.

2.3.2 Mütəmadi olaraq (ən az 3 aydan bir) sininin təmiz olması və içində su olmaması yoxlanılmalıdır. Siniyə suyun olması axıntı sisteminin kirlənməsini göstərir.

Kirlənməni aradan qaldırmaq üçün bunlar lazımdır:

– suyun maneəsiz qaba axa bilməsi üçün sininin dəliyi qoruyucu fırça ilə təmizlənməlidir;

– sonra rəs. 6-ə əsasən fırça yuyularaq yerinə qoyulur.

Təravət bölümü olan soyuducularda su boşaltma sistemini kirdən təmizləmək üçün əvvəlcə rəsım 5-ə uyğun olaraq təravət bölümünün hissələri çıxardılmalıdır:

– altlığı özünü çəkərək, bir az qaldıraraq, XO bölümündən çıxardın;

– süsə rəfin arxa qırağını azca qaldıraraq on lövhə ilə birlikdə özünü çəkin və XO bölümündən çıxardın.

Su axıtma sistemi kirlənmiş olan soyuducunun istifadəsi **QADAĞANDIR**.

2.4 MO BÖLÜMÜNÜN BUZUNUN ƏRIDİLMƏSİ VƏ TƏMİZLƏNMƏSİ

2.4.1 Dondurucu bölümünün (MO) buzunu əridilərkən:

– rəs. 7-ə uyğun olaraq kürek (novcuq) taxılmaqla, ərinti sular, həcmi 2 l-dən az olmayan istənilən qaba tökülməli;

– su kürekdən kənara tökülərkən onu asan su alan hər hansı materialla silməli;

– bölüm yuyulmalı və silinərək qurudulmalı.

Kürek istifadə olunmadan dondurucu bölümünün (MO) buzunun əridilməsi **QADAĞANDIR**.

DIQQƏT! Əridilmə və təmizləmə zamanı MO bölümündən kürek kənarından su axmasına (daşmasına) imkan verməyin.

DIQQƏT! Köndələ dayaqın soyuducu bölümünün (XO) dolabına dirənən yerə və ya ön rəfin dondurucu bölümünün (MO) dolabına dirənən yerə rəs. 6 və 7-da göstərilən yerlərə su dəydiyində, soyuducunun eşik dolabının, soyuducu aqreqlərinin korroziyasına, hərərət izolyasını pozaraq, içəri dolabda çatların əmələ gəlməsinə səbəb ola bilər, bu da soyuducunun xarab olması ilə nəticələne bilər.

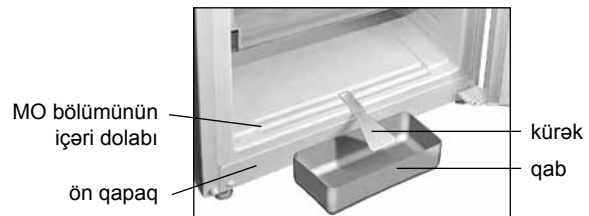

Resim 7 – MO bölümündən ərimiş suların toplanması

3 TEXNIKI SIYAHİ (MIKROFIŞ) VƏ KOMPLEKTASIYA

3.1 Texnik xüsusiyyətlərin və tamamlayıcı hissələrin adı uyğun olaraq cədvəl 1 və 2-də göstərilmişdir. Zəmanət kartında bu adlar rusca verilmiş, parametrlərin qiymətləri və tamamlayıcı hissələrin sayı göstərilmişdir.

3.2 Cədvəldəki cihaz haqqındakı məlumat rəs. 8-ya uyğun olaraq rus dilində göstərilmişdir.

Cədvəl 1 – Texniki siyahı

| ADLANDIRMA | | Göstərici | |
|---|---|--|--|
| Ticarət markası | | Xüsusiyyətlərə uyğun olan göstəricilər zəmanət kartında göstərilmişdir | |
| Model | | | |
| Soyuducu cihazın kateqoriyası ¹⁾ | | | |
| Enerji effektivliyinin sinfi ²⁾ | | | |
| 25 °C ətraf temperatur şəraitində nominal illik enerji sərfiyyəti, kVt-saat/il ³⁾ | | | |
| Nominal faydalı həcm, dm ³ | təzə qida məhsullarının saxlanma bölməsinin | | |
| | dondurucu bölmənin | | |
| Buz bağlamayan bölmə (No Frost) | | | |
| Qida məhsullarının dondurucu bölməsində mənfı 18 °C-dən mənfı 9 °C-dək temperatur yüksəlişinin nominal vaxtı, saat | | | |
| Ətraf mühit temperaturunun müsbət 25 °C olduqda nominal donma gücü, kq/gün | | | |
| İqlim sinfi ⁴⁾ | | | |
| Səs gücünün korreksiya olunmuş səviyyəsi, dB, çox olmayaraq | | | |
| Daxilən quraşdırılmış cihaz | | | |
| Nominal ümumi həcm brutto, dm ³ | | | |
| Dondurucu bölmənin nominal ümumi həcmi brutto, dm ³ | | | |
| Nominal faydalı saxlanma sahəsi, dm ² | | | |
| Qabarit ölçüləri, mm | hündürlük | | |
| | eni | | |
| | dərinlik | | |
| Net çəki, kq daha çox olmayaraq | | | |
| Dondurulmuş qida məhsullarının saxlanma temperaturu, °C, artıq olmayaraq | | | |
| Təzə qida məhsullarının saxlanma temperaturu, °C | | | |
| Təzə qida məhsullarının orta saxlanma temperaturu, °C, artıq olmayaraq | | | |
| Gümüşün miqdarı, q | | | |
| Qızılın miqdarı, q | | | |
| ¹⁾ Kateqoriya СТБ 2474-2020 uyğun olaraq müəyyən edilmişdir. ²⁾ A+++ -dan (daha çox effektiv) G-ya qədər (daha az effektiv). ³⁾ Elektrik sərfiyyəti 24 saat ərzində həyata keçirilən standart sınaqların nəticələrinə əsaslanır. Faktiki enerji sərfiyyəti soyuducu cihazın necə istifadə olunacağına və harada quraşdırılacağına bağlıdır. ⁴⁾ Cihaz ətraf mühit temperaturun müsbət 16 °C-dən müsbət 38-yə °C-dən qədər istifadə üçün nəzərdə tutulmuşdur. Qeyd – Texniki xüsusiyyətlərin təyin olunması xüsusi avadanlıqlarla təmin olunmuş laboratoriyalarda müəyyən metodikalarla həyata keçirilir. | | | |

Cədvəl 2 – Tamamlayıcı hissələri

| ADI | Miqdarı, əd. | |
|---|---------------------------------|--|
| Alt səbət | Zəmanət kartında göstərilmişdir | |
| Səbət | | |
| Tərəvəz və meyvə qabı ¹⁾ | | |
| Alt şüşə rəf ²⁾ | | |
| Şüşə rəf ²⁾ | | |
| Qab ³⁾ | | |
| Alt qab ⁴⁾ | | |
| Yumurta altlığı | | |
| Kirpi firça | | |
| Arxa dayaq | | |
| Kürək | | |
| ¹⁾ İsti işləmədən keçmiş yağ və digər məhsulların saxlanması üçün nəzərdə tutulmamışdır. ²⁾ Bərabər şəkildə yayılmış maksimal yük 20 kq. ³⁾ Bərabər şəkildə yayılmış maksimal yük 2,5 kq. ⁴⁾ Bərabər şəkildə yayılmış maksimal yük 5 kq. | | |

| ATLANT | Nominal ümumi həcmi brutto, dm ³ : Nominal faydalı həcmi, dm ³ : – təzə ərzaq məhsullarının saxlama bölümü üçün: – dondurucu bölümü üçün: Nominal dondurmaq imkanı: Nominal gərginliyi: Nominal cərəyanı: Soyuqlandırıcı (Xladagent): R600a/ Köpükləndirici: C-Pentane Xladagentin kütləsi: Belarus Respublikasında düzəldilmişdir "ATLANT" QSC, Pobediteley pr., 61, Minsk ş. |
|---|---|
| Modelin və buraxılış çeşidinin işarələnməsi | |
| Məmulun klimatik sinifi | |
| Normativ sənəd | |
| Məhsulun enerji effektivliyi sinfi | |
| Uyğunluq işarələri | |

Rəsım 8 – Lövhe

1 DESCRIEREA FRIGIDERULUI

1.1 Frigider in conformitate cu imaginea 1 este destinat pentru congelare si pastrarea indelungata a produselor congelate, prepararea ghetii alimentare in MO; pentru racirea si pastrarea pe termen scurt a produselor alimentare, bauturilor, fructelor si legumelor in XO.

Frigiderul este dotat (numai la anumite modele a frigiderului) cu camera pentru proapețime îndelungată cu vedeți in imaginea 1. Temperatura în camera pentru proapețime îndelungată e mai scăzută decât cea din frigider aproximativ cu 2 °C, crescând astfel perioada de valabilitate a carnei și produselor din pește proaspăt. Nu depozitați în camera pentru proapețime îndelungată legume, salate și alte produse sensibile la temperaturi scăzute.

1.2 Frigiderul e necesar de exploatat la temperatura mediului ambiant de la plus 16 °C pana la plus 38 °C.

1.3 Pentru iluminarea în frigider este folosita o lampă cu diodă electroluminiscentă, în conformitate în imaginea 1.

1.4 Spatiul necesar pentru exploatarea frigiderului, se determina de marimea generala, care este indicata in imaginea 2. Pentru extragerea componentelor din frigider e nevoie de deschis usile camerei sub un unghi nu mai mic de 90°.

1.5 Organul care regleaza temperatura in frigider in conformitate cu imaginea 3 este butonul **termoreglatorului** (mai departe – buton), care este situata pe masca deasupra la XO. Butonul se invarte in ambele parti si se instaleaza la despartitura aleasa. Despartitura «1» corespunde la temperatura cea mai mare (racirea cea mai mica) in compartiment, despartitura «7» – cea mai mica (racirea cea mai mare).

1.6 Cosurile MO au maner in partea de fata pentru comoditate in caz de incarcare si descarcare a produselor, si deasemenea sunt manere pe suprafetele laterale (in afara de cosul de jos) pentru transportarea in afara de frigider in conformitate cu imaginea 4.

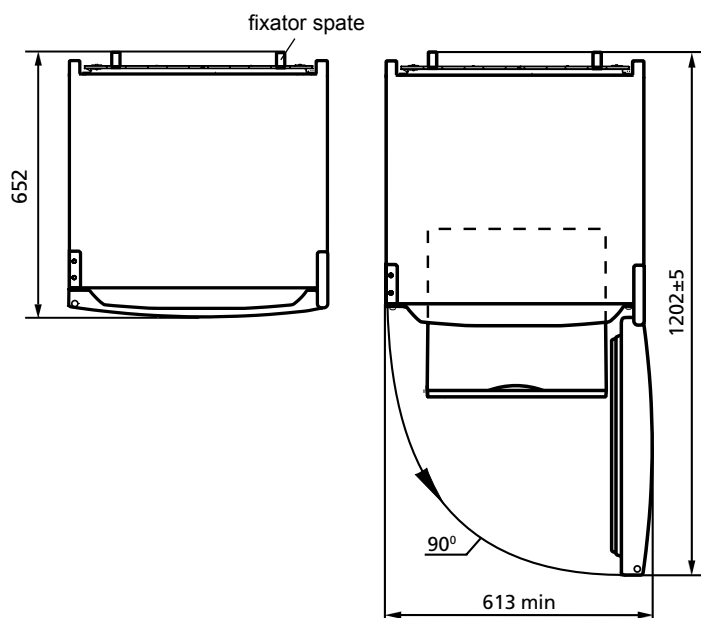
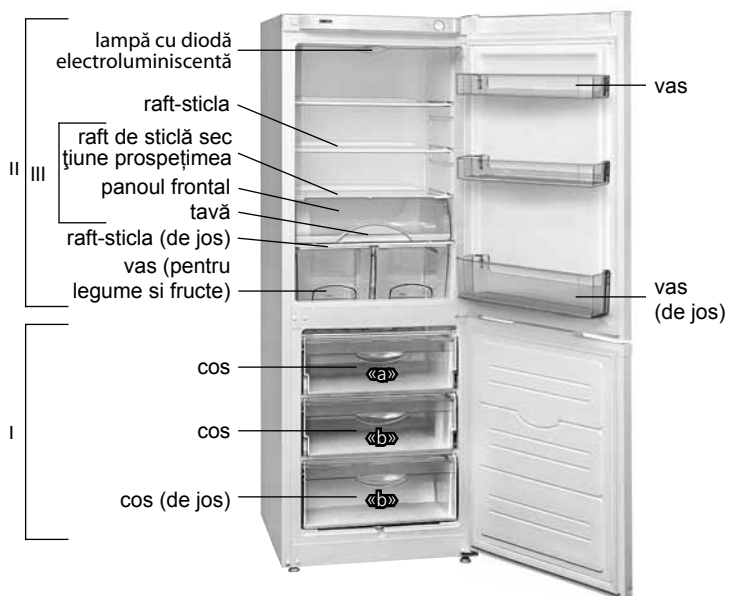

Imagine 2 – Frigider (vedere de sus)

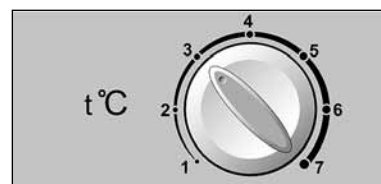
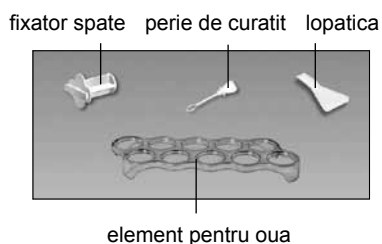

Imagine 3 – Buton termoreglator

I – compartiment congelatoric (MO):

«a» – zona congelarii si pastrarii,

«b» – zona pastrarii;

II – compartiment pentru pastrarea produselor alimentare proaspete (XO)

III – secțiune de proapețime (nu este disponibilă în toate modele)

Imagine 1 – Frigider si detaliile componentelor

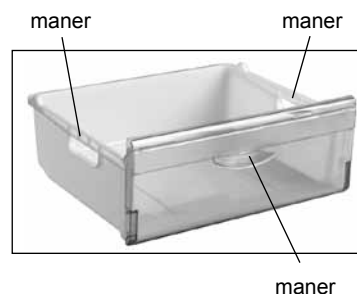

Imagine 4 – Cos

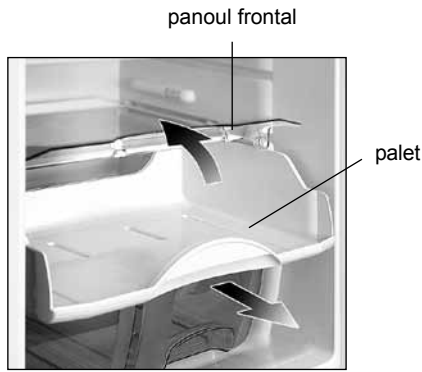

Imagine 5 – Secțiune de prospețime

1.7 Când încărcați produse în secțiune de prospețime trebuie să trageți tava spre D-voastră, se va deschide ușor panoul frontal așa cum se arată în imaginea 5. După completarea secțiunii de prospețime procedați în mod invers, și panoul frontal se va închide.

2 EXPLUATAREA FRIGIDERULUI

2.1 CONECTAREA FRIGIDERULUI

2.1.1 Pentru conectarea frigiderului e nevoie de conectat la rețeaua electrică, introducând firele în priză.

Deschide ușa XO. La prima conectare se recomandă să instalați butonul la despartitura «3» în conformitate cu imaginea 3. Închide ușa XO.

În caz de necesitate temperatura se reglează cu butonul. După reglarea și schimbul condițiilor de exploatare compresorul a început să lucreze încontinuu, e nevoie de schimbarea butonului în direcția micșorării a despartiturilor de cifre până la un sunet a termoreglatorului. După reglarea temperaturii în XO se menține automat.

2.2 DECONECTAREA FRIGIDERULUI

2.2.1 Pentru deconectarea frigiderului scoateți din priză cablul.

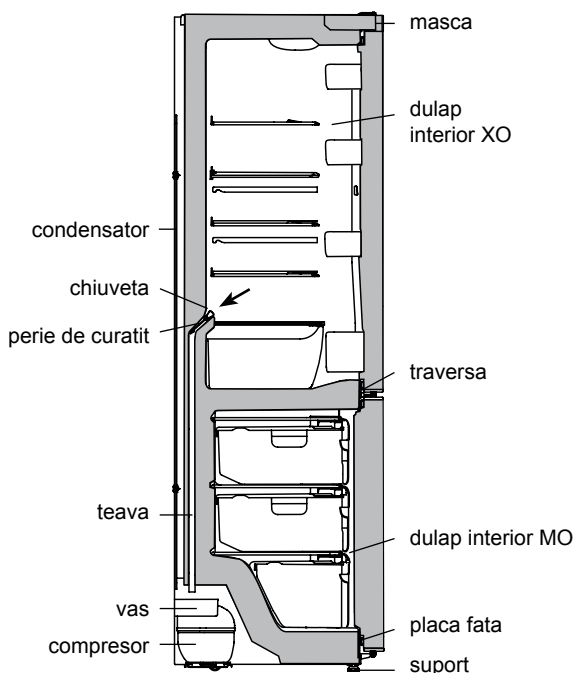

Imagine 6 – Schita scurgerii a apei dezghetate din XO

2.3 SISTEMUL DE DEZGHETARE AUTOMATA XO

2.3.1 B XO se folosește sistemul de dezghetare automată. Gheața care apare pe spatele XO, se topește la ciclul de dezghetare în cazul deconectării compresorului și se transformă în picături de apă. Picăturile de apă se strecoară în chiuvetă, prin gaură pe o teavă și nimeresc în vas pe compresor în conformitate cu imaginea 6 și se evaporă. În gaura chiuvetei este instalat o perie pentru evitarea murdării sistemului de curățire.

În unele cazuri bruma poate rămâne pe pereții din spate al XO după conectarea compresorului, care nu reprezintă o defecțiune. Bruma se va topi în ciclurile ulterioare de dezghetare, prevăzute în lucrul frigiderului.

2.3.2 E nevoie de avut grijă de curățenia chiuvetei (nu mai rar de 1 la 3 luni). Apa în chiuvetă indică la murdăria sistemului de curățire.

Pentru înlăturarea murdăriei e nevoie de:

- curățit cu periuța gaura în chiuvetă, pentru ca apa fără probleme să se verse în vas;
- spălat peria și de instalat în conformitate cu imaginea 6.

În frigider cu secțiune de prospețime pentru a curăța sistemul trebuie să scoateți piesele secțiunii de prospețime, în conformitate cu imaginea 5 ca să evitați poloarea sistemului de scurgere a apei:

- trageți către D-voastră paletul, ridicați-l și scoateți afară din XO;
- ridicați partea din spate a raftului de sticlă, trageți-l spre D-voastră împreună cu panoul frontal și scoateți-l din XO.

SE INTERZICE exploatarea frigiderului cu sistemul de varsare a apei, murdar.

2.4 DEZGHETAREA SI CURATENIA MO

2.4.1 În caz de dezghetare MO e nevoie de:

- eliberat de apă, instalând în conformitate cu imaginea 7 lopatică și orice alt rezervor cu volumul nu mai mic de 2 l;
- de strans apa provenită din topire, dacă ea se varsă din despartitura în afara lopaticii, cu materiale care ușor absorb apă;
- de spălat compartimentul și de sters până la starea de uscare.

INTERZIS dezghetul MO fără folosirea lopaticii.

ATENȚIE! Evitați scurgerea la apa dezghetată din MO în caz de dezghetare și curățenie.

ATENȚIE! Apa, care a apărut la fund XO sau care a nimerit în locul unirii traversei cu dulapul interior XO, placa față la dulapul interior MO în conformitate cu imaginea 6, 7 poate să provoace coroziunea dulapului exterior a frigiderului și a elementelor frigiderului, încălcarea termoizolării, poate aduce la apariția fisurilor dulapului interior și a uzurii dulapului frigiderului.

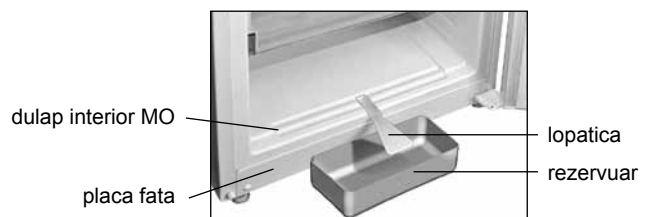

Imagine 7 – Strângerea apei dezghetate din MO

3 TEHNICĂ (MICROFICHE) ȘI ECHIPAMENTUL

3.1 Denumirea la caracteristicile tehnice și componentele detaliilor sunt indicate în tabelurile 1 și 2 corespunzător. În cartea de garanție sunt indicate denumirile în limba română și sunt indicate valorile parametrilor și numărul componentelor.

3.2 Informația în tabel în conformitate cu imaginea 8 este dată la detalii în limba română.

Tabelul 1 – Fișa tehnică

| DENUMIREA | | Valoare | |
|--|---|--|--|
| Marcă Comercială | | Valorile corespunzătoare caracteristicilor sunt indicate în cardul de garanție | |
| Modelul | | | |
| Categoría de frigider ¹⁾ | | | |
| Clasa de eficiență energetică ²⁾ | | | |
| Consumul anual de energie nominală la temperatura ambiantă plus 25 °C, kW•h/an ³⁾ | | | |
| Volum nominal util, dm ³ | compartimente de depozitare pentru alimente proaspete | | |
| | congelator | | |
| Compartiment fără formare de îngheț (No Frost) | | | |
| Durata nominală a creșterii temperaturii alimentelor în compartimentul congelator de la minus 18 °C la minus 9 °C, h | | | |
| Capacitatea nominală de congelare la temperatura ambiantă plus 25 °C, kg/zi | | | |
| Clasă climatică ⁴⁾ | | | |
| Nivelul de putere acustică corectat, dB, nu mai mult | | | |
| Dispozitiv încorporat | | | |
| Volumul total nominal brutto, dm ³ | | | |
| Volumul total de congelator nominal brutto, dm ³ | | | |
| Zona utilă de depozitare utilă, dm ² | | | |
| Dimensiuni totale, mm | înălțime | | |
| | lățime | | |
| | adâncime | | |
| Greutatea netă maximală, kg, nu mai mult de | | | |
| Temperatura de depozitare a alimentelor congelate, °C, nu mai mult de | | | |
| Temperatura de depozitare a alimentelor proaspete, °C | | | |
| Temperatura medie a depozitării alimentelor proaspete, °C, nu mai mult de | | | |
| Conținutul de argint, g | | | |
| Conținutul de aur, g | | | |
| ¹⁾ Categoria este definită în conformitate cu STB 2474-2020. ²⁾ De la A +++ (cel mai eficient) până la G (cel mai puțin eficient). ³⁾ Consumul de energie electrică se bazează pe rezultatele unui test standard efectuat în decurs de 24 de ore. Consumul real de energie depinde de modul în care se va utiliza dispozitivul de refrigerare și de locul unde acesta este instalat. ⁴⁾ Dispozitivul este destinat utilizării la o temperatură ambiantă de la plus 16 °C la plus 38 °C. Notă – Valorile parametrilor sunt determinate în laboratoarele echipate special folosind anumite metode. | | | |

Tabelul 2 – Componente

| DENUMIREA | Cantitate, buc. |
|--|-------------------------------|
| Cos (de jos); | Indicat în cartea de garanție |
| Cos | |
| Vas pentru legume și fructe ¹⁾ | |
| Raft-sticla (de jos) ²⁾ | |
| Raft-sticla ²⁾ | |
| Vas ³⁾ | |
| Vas (de jos) ⁴⁾ | |
| Element pentru oua | |
| Perie | |
| Fixator spate | |
| Lopatică | |
| ¹⁾ Nu este destinat pentru pastrarea uleiilor și produselor, care au fost prelucrate termic. ²⁾ Incarcatura maxima în caz de distribuire uniformă este 20 kg. ³⁾ Incarcatura maxima în caz de distribuire uniformă este 2,5 kg. ⁴⁾ Incarcatura maxima în caz de distribuire uniformă este 5 kg. | |

| ATLANT | |
|--|--|
| Denumirea modelului și executarea piesei | Volumul total nominal bruto, dm ³ Volumul nominal util, dm ³ : – compartimente pentru pastrarea produselor alimentare proaspete: – compartimentului congelatoric: |
| Clasa climaterica a piesei | Capacitatea nominală de congelare: Tensiunea nominală: Curent nominal: |
| Documentul normativ | Agent frigorigen: R600a/Spumant: C-Pentane Greutatea agentului frigorigen: Produs în Republica Belarus |
| Clasa de eficiența energetică | AAI "ATLANT", bulevardul Pobeditelei, 61, or. Minsk |
| Mărci de conformitate | |

Imagine 8 – Tabel

1 SOVUTGICHNING TAVSIFI

1.1 Sovutgich 1-rasmda ko'rsatilganidek, mahsulotlarni muzlatish va muzlatilgan mahsulotlarni uzoq vaqt saqlash, muzlatish bo'limida osh muzini tayyorlash; ozuqa mahsulotlari, ichimliklar va mevalarni sovutish kamerasida sovutish va qisqa muddat davomida saqlash uchun.

Sovutish uskunasi (sovutkichning ayrim rusumlarida) 1-rasmga muvofiq sarhillik bo'linmasi mavjud. Sarhillik bo'linmasidagi harorat sovutish uskunasi haroratdan taxminan 2 °C ga past bo'lib, bu sarhil go'sht va baliq mahsulotlarini saqlash muddatini uzaytirishga imkoniyat yaratadi. Bu bo'linmada sabzavotlarni, salatlarini va past haroratlarga ta'sirchan bo'lgan boshqa mahsulotlarni saqlash tavsiya etilmaydi.

1.2 Sovutgichdan harorati +16 °C dan 38 °C gacha bo'lgan atrof-muhitda foydalanish zarur.

1.3 Sovutgichda yoritish uchun 1-rasmda muvofiq yorug'lik-diodli yoritqich nazarda tutilgan.

1.4 Sovutgichini ishlatish uchun zarur bo'lgan umumiy maydon uning 2-rasmda millimetrda ko'rsatilgan gabarit o'lchamlariga qarab belgilanadi. Sovutgichdan qo'shimcha qismlarni bemalol chiqarish uchun bo'limlar eshiklarini 90° dan kam bo'lmagan burchak o'lchamida ochish zarur.

1.5 Sovutgichdagi haroratni boshqarish organi 3 rasmda ko'rsatilganidek Sovutish bo'limi ustidagi maskada joylashtirilgan haroratni nazorat qiluvchi dasta (keyingi o'rinlarda - dasta) hisoblanadi. Dasta soat mili bo'ylab hamda unga qarshi aylantiriladi va tanlangan ko'rsatgichlar bo'yicha belgilanadi. "1" ko'rsatgichi bo'limdagi eng yuqori haroratga (eng past darajadagi sovutish), "7" ko'rsatgichi – eng past haroratni (eng yuqori darajadagi sovutish) muvofiq keladi.

1.6 Mahsulotlarni joylashtirish va chiqarish qo'lay bo'lishi uchun MB savatlari oldingi panelida dasta, hamda ularni 4-rasmga muvofiq sovutgichdan tashqari joyini o'zgartirish uchun yon tomonlarida (eng tagidagi savatdan tashqari) dastalar mavjud.

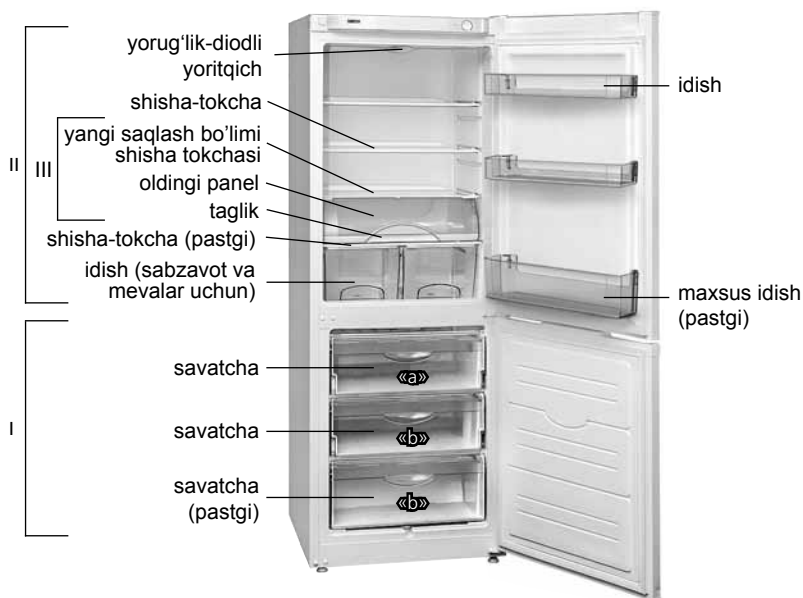

I – muzlatish bo'limi (MB):
 «a» – muzlatish va saqlash zonasi,
 «b» – saqlash zonasi;
 II – barra oziq-ovqat mahsulotlarini saqlash uchun bo'lim (SB)
 III – yangi saqlash bo'limi (ayrim modellarda ko'zda tutilmagan)

1 Rasm – Sovutgich va qo'shimcha buyumlar

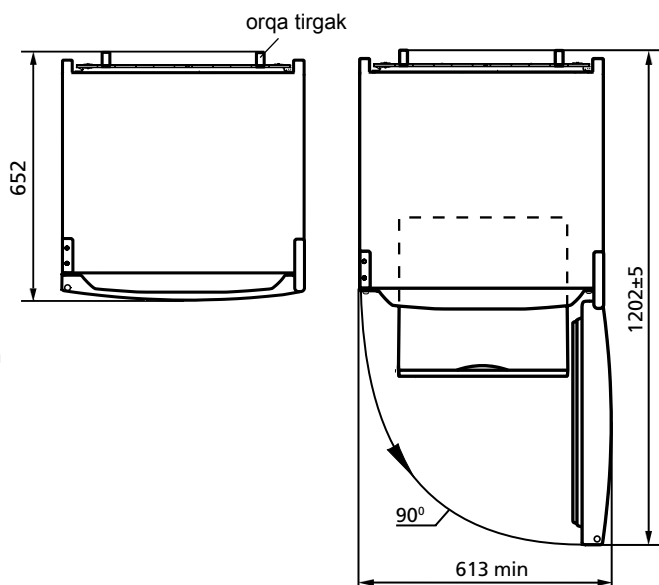

2 Rasm – Sovutgich (ust tomondan ko'rinish)

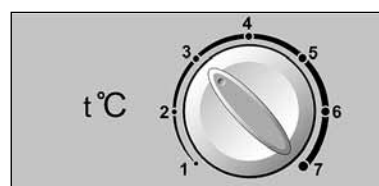
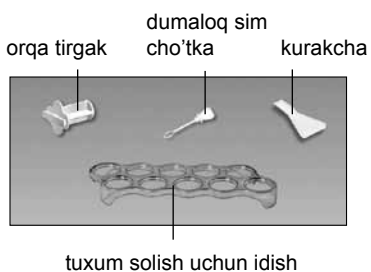

3 Rasm – Haroratni nazorat qiluvchi dasta

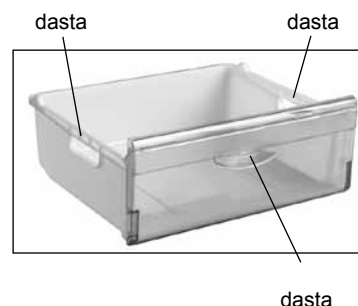

4 Rasm – Savatcha

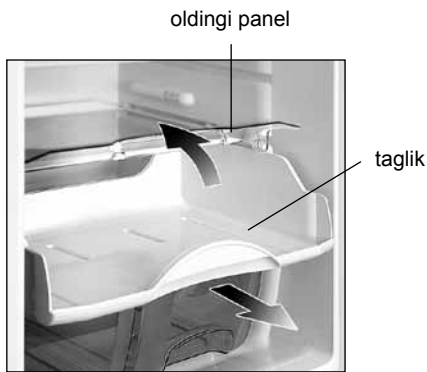

5 rasm – Yangi saqlash bo'limi

1.7 Yangi saqlash bo'limiga mahsulotlarni joylashtirganda uning tagligini o'z tomonga tortib ochish kerak – shunda 5-rasmga muvofiq oldingi panel sal ochiladi. Yangi saqlash bo'lim to'ldirilgandan so'ng taglikni orqa tomonga surish kerak – shunda oldingi panel yopiladi.

2 SOVUTGICHNI ISHLATISH

2.1 SOVUTGICHNI YOQISH

2.1.1 Sovutgichni yoqish uchun uning vilkasini rozetkaga tiqqan holda elektr tarmog'iga ulash lozim .

Sovutish bo'limi eshigini oching. Birinchi marta yoqilganda dastani 3 rasmda ko'rsatilganidek 3 ko'rsatgichga qo'yish tavsiya etiladi. Sovutish bo'limi eshigini yoping.

Zarurat tug'ilganda dasta orqali haroratni sozlang. Agarda ishlatish shartlari sozlanganda yoki o'zgartirilganda compressor to'xtovsiz ishlay boshlasa, dastani raqamli ko'rsatgichlarning kamayib borishi tomoniga qarab undan chertki chiqquncha ohista burang. Sozlangandan son'g SBda harorat avtomatik tarzda saqlab turiladi.

2.2 SOVUTGICHNI O'CHIRISH

2.2.1 Sovutgichni o'chirish uchun elektr ta'minot shnuri vilkasini rozetkadan uzish lozim.

2.3 SB NING AVTOMATIK TARZDA ERITISH TIZIMI

2.3.1 SBda eritish avtomatik tizimi ishlatiladi. SBning orqa devorida paydo bo'lgan qirov, siklik ravishda ishlayotgan compressor to'xtatilgandan so'ng eriydi va suv tomchilariga aylanadi. Erigan suv tomchilari lotokka oqib tushib, 6 rasmga muvofiq, undagi teshikdan oqib trubka orqali kompressordagi idishga tushadi va bug'lanadi. Erigan suv oqib ketish tizimi iflos bo'lishini oldini olish uchun lotokdagi teshikda yumaloq simcho'tka o'rnatilgan.

Ba'zi xolatlarda qirov kompressor yoqilganidan so'ng SBning orqa devorida qolishi mumkin, ammo bu buzilganlik alomati emas. Qirov sovutgich ishlashida ko'zda tutilgan kelgusi erish davrlarida erib ketadi.

2.3.2 Lotok tozaligini muntazam ravishda nazorat qilib turish kerak (3 oyda 1 martadan kam emas). Lotokda suv mavjudligi suv oqib ketish tizimi ifloslanganidan darak beradi.

Ifloslanishni yo'qotish uchun qo'yidagilarni bajarish lozim:

- suv to'sqiniksiz idishga oqib tushishi uchun, lotokdagi teshikni yumaloq simcho'tka bilan tozalab qo'yish;
- yumaloq simcho'tkani tozalab yuvib 6 rasmga muvofiq o'rnatib qo'yilish.

Yangi saqlash bo'limi mavjud bo'lgan sovutgichda suv oqib ketish tizimidagi ifloslanishni yo'qotish uchun, yangi saqlash bo'lim qismlarini, 5 rasmga muvofiq, oldindan chiqarib qo'yish lozim:

- taglikni o'z tomonga tortib, uni tepaga ko'tarib SBdan chiqarib qo'yish kerak;
- shisha tokchani orqa chetini sal ko'tarib, uni oldingi panel bilan birgalikda SBdan o'z tomonga tortib olish kerak.

Suv oqib ketish tizimi ifloslangan holda bo'lsa, sovutgichni ishlatish **TAQIQLANADI**.

2.4 MBNI ERITISH VA TOZALASH

2.4.1 При размораживании МО следует:

– kurakcha va hajmi 2 l-dan kam bo'lmagan biror idishni 7 rasmga muvofiq o'rnatib erigan suvni ketkizish;

– kurakchadan tashqari bo'limdan oqayotgan erigan suvni namlikni tez shimib olaydigan material yordamida artib olish;

– bo'limni yuvib uni quruq qilib artib olish.

MBning kurakchasi eritilishi **TAQIQLANADI**.

DIQQAT! MB eriyotgan paytda va uni tozalaganda, erigan suv kurakchadan tashqari oqib ketishiga yo'l qo'ymang.

DIQQAT! SBning pastki qismida paydo bo'lgan yoki SBning ichki shkafiga ko'ndalang to'sin yopishib turgan joyiga, 6, 7 rasmga muvofiq MBning ichki shkafining oldingi plankasiga tushgan suv, sovutgichning tashqi shkafi va sovutish agregat qismlari znglashi, teploizolyatsiya buzilishi, ichki shkafda yorqinlar paydo bo'lishi va sovutgich shkafi buzilishiga sabab bo'lishi mumkin.

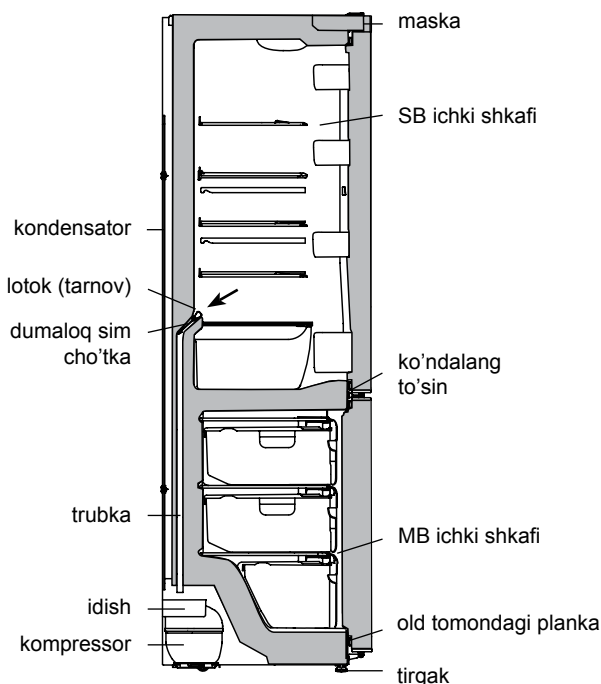

6 Rasm – SBdan erigan sev oqib ketish sxemasi

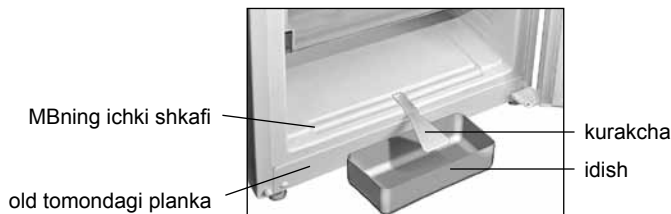

7 Rasm – MBdan erigan suvni yig'ib olish

3 TEXNIK VARAQA (MIKROFISHA) VA KOMPLEKTASIYA

3.1 Texnik ko'rsatkichlar va qo'shimcha buyumlar nomlari tegishlich 1 va 2 jadvalda ko'rsatilgan. Kafolat kartasida mazkur nomlar rus tilida berilgan, hamda parametrlar ko'rsatkichlari va qo'shimcha qismlar soni ko'rsatilgan.

3.2 8 rasimga tegishli jadavidagi ma'lumot buyumda rus tilida berilgan.

1 Jadval – Texnik varaqa

| NOMI | | Qiyamati |
|---|--|---|
| Tovar belgisi | | Tafsilotlarga mos keluvchi qiymatlar, kafolat xaritasida ko'rsatilgan |
| Modeli | | |
| Sovituvchi moslama toifasi ¹⁾ | | |
| Energetik samaradorlik sinfi ²⁾ | | |
| Plyus 25 °C atrof muhit haroratida nominal yillik quvvat iste'moli, kVt•s/yil ³⁾ | | |
| Nominal foydali hajm, dm ³ | yangi oziq-ovqat mahsulotlarini saqlash bo'linmasining | |
| | muzlatish bo'linmasining | |
| Qirov hosil bo'lmaydigan bo'linma (No Frost) | | |
| Muzlatish bo'linmasidagi oziq-ovqat mahsulotlari haroratining nominal qo'tarilish vaqti minus 18 °C dan minus 9°C gacha, soat | | |
| Plyus 25 °C, atrof muhit haroratida nominal muzlatish xususiyati, kg/sut | | |
| Iqlim (klimatik) sinfi ⁴⁾ | | |
| Tovushli quvvatning tahrirlangan darajasi, dB, ortig'i bilan | | |
| Ichiga o'rnatiladigan asbob | | |
| Nominal umumiy brutto hajm, dm ³ | | |
| Muzlatish bo'linmasining nominal umumiy brutto hajmi, dm ³ | | |
| Nominal foydali saqlash maydoni, dm ² | | |
| Gabarit o'lchamlari, mm | balandligi | |
| | eni | |
| | chuqurligi | |
| Netto og'irligi, kg, ortiq emas | | |
| Muzlatilgan oziq-ovqat mahsulotlarini saqlash harorati, °C dan yuqori emas | | |
| YAngi oziq-ovqat mahsulotlarini saqlash harorati, °C | | |
| YAngi oziq-ovqat mahsulotlarini saqlashning o'rtacha harorati, °C dan yuqori emas | | |
| Tarkibidagi kumush miqdori, g | | |
| Tarkibidagi oltin miqdori, g | | |
| ¹⁾ Toifa 2474-2020 ga muvofiq belgilangan. ²⁾ A+++ (eng yuqori samarali)dan G (eng kam samarali)gacha. ³⁾ Elektr energiyasi iste'moli, 24 soat davomida olib boriladigan standart sinov natijalariga asoslangan. Haqiqiy energiya iste'moli, sovituvchi moslama qanday qilib va qaerga o'rnatilishiga bog'liq bo'ladi. ⁴⁾ Jihoz, plyus 16 °C dan plyus 38 °C gacha bo'lgan atrof muhit haroratida ishlatishga mo'ljallangan. Izoh – Parametrlar qiymatlarini aniqlash, ma'lum uslublar bo'yicha maxsus jihozlangan laboratoriyalarda amalga oshiriladi. | | |

2 Jadval – Qo'shimcha buyumlar

| Nomi | Soni, dona. | |
|---|--------------------------------|--|
| Savat (pastki) | Kafolat kartasida ko'rsatilgan | |
| Savat | | |
| Sabzavot va mevalar uchun idish ¹⁾ | | |
| Shisha tokcha (pastki) ²⁾ | | |
| Shisha tokcha ²⁾ | | |
| Idish ³⁾ | | |
| Idish (pastki) ⁴⁾ | | |
| Tuxum solish uchun idish | | |
| Yumaloq simcho'tka | | |
| Orqa tirgak | | |
| Kurakcha | | |
| ¹⁾ Moy va issiqlik bilan ishlov berilgan mahsulotlarni saqlash uchun mo'ljallanmagan. ²⁾ Bir xil taqsimlashda maksimal og'irlik 20 kg. ³⁾ Bir xil taqsimlashda maksimal og'irlik 2,5 kg. ⁴⁾ Bir xil taqsimlashda maksimal og'irlik 5 kg. | | |

| | |
|--|--|
| ATLANT | Nominal umumiy hajmi brutto, dm ³ : Nominal foydali hajm, dm ³ : – barra oziq-ovqat mahsulotlarni saqlash uchun bo'limlar: – muzlatish bo'limi: Nominal muzlatish qobiliyati: Nominal kuchlanish: Nominal tok: Xladagent: R600a/ko'pirtirish uchun moslama: C-Pentane Xladagent og'irligi: Belarus Respublikasida ishlab chiqarilgan YoAJ «ATLANT», Pobediteli pr., 61, Minsk sh. |
| Model va buyum ishlov berishi belgilanishi | |
| Buyumning iqlimiy turi | |
| Tartibga soluvchi hujjat | |
| Mahsulotning energiya samaradorligi sinfi | |
| Muvoqiflik belgilari | |

8 Rasm – Jadval

1 ТАВСИФИ ЯХДОН

1.1 Яхдон мувофиқи расми 1 барои ях кунонадани маҳсулоти тоза, вақти тӯлони нигоҳ доштани маҳсулоти ях карда ва барои тайёр кардани яхи хӯроки дар ШЯ; барои хунук кардан ва ба муддати кӯтоҳ нигоҳ доштани маҳсулоти тоза, нӯшокиҳо, сабзавот ва меваҳо хизмат мекунад.

Дар ШХ (баъзеи иҷроиши тамғаҳои яхдон) мутобиқи расми 1, қисми маҳсулоти тару тоза вучуд дорад. Ҳарорат дар қисми маҳсулоти тару тоза назар ба ШХ тақрибан ба 2 °С пасттар аст, ки мӯҳлати нигоҳдошти маҳсулотҳои гӯшти ва моҳиғии тару тозаро дарозтар мегардонад. Дар ин қисмат нигоҳ доштани сабзавот, салат ва маҳсулоти дигари ба ҳарорат ҳасосро нигоҳ доштан тавсия дода намешавад.

1.2 Яхдонро дар ҳарорати аз мусбат 16 °С то мусбат 38 °С муҳит бояд истифода кард.

1.3 Барои равшанӣ дар яхдон мутобиқи расми 1 ҷароғаки светодиодӣ пешбинӣ шудааст.

1.4 Чои умумии барои истифодаи яхдон зарури аз рӯи андозаҳои он, ки дар расми 2 нишон дода шудааст муайян карда мешавад. Барои бе мамоният берун кардани қисмҳои комплекти аз яхдон дарҳои камераҳоро ҳадди ақал дар кунҷи 90° бояд воз кард.

1.5 Узви ба тартиб оварандаи ҳарорат дар яхдон мутобиқи расми 3 дастаки терморегулятор (минбаъд – дастак) мебошад, ки он дар қисми дар болои ШХ буда ҷойгир аст. Дастак тибқи ҳаракати ақрабаки соат ва муқобили он тоб дода мешавад ва бо ишора ба тақсимои интиҳоб шуда ҷойгир мешавад. Тақсимои “1” ба ҳарорати аз ҳама зиёд (хунуккунии ҳади ақал) ва тақсимои “7” ба ҳарорати аз ҳама паст (хунуккунии ҳади аксар) дар шўъба мувофиқ аст.

1.6 Сабадҳои ШЯ дар сатҳи дар пеш буда барои қулай шудани дохил ва берун кардани маҳсулот дастаке дорад, ҳамчунин дар сатҳҳои паҳлӯи (ғайр аз сабади дар поён буда) барои тағйир додани ҷои маҳсулот берун аз яхдон мутобиқи расми 4, дастакҳо дорад.

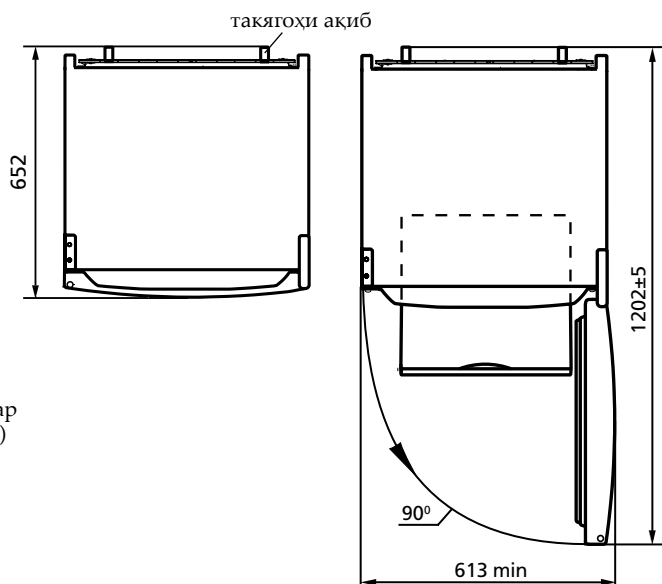
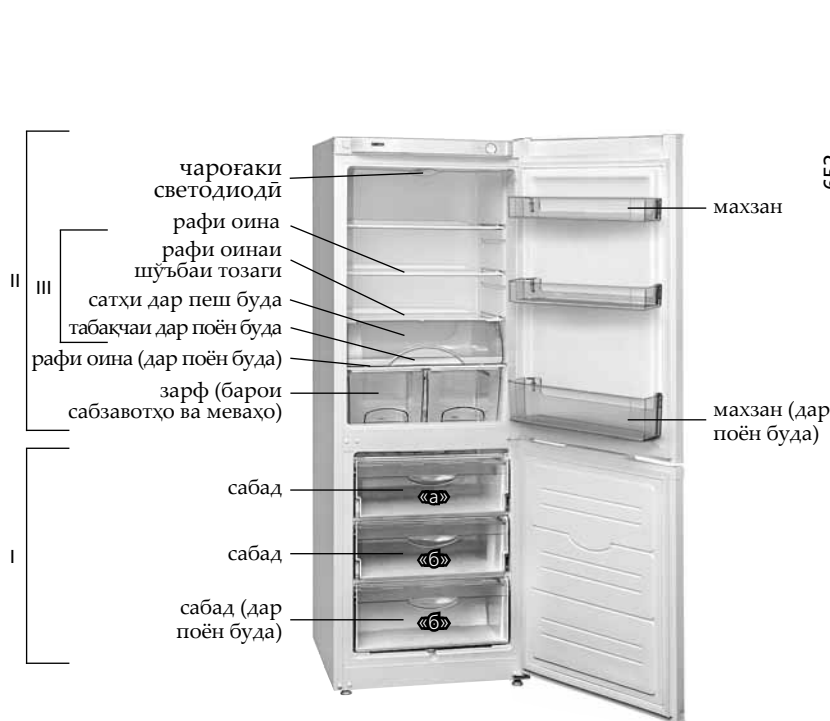

Расми 2 – Яхдон (намуди он аз боло)

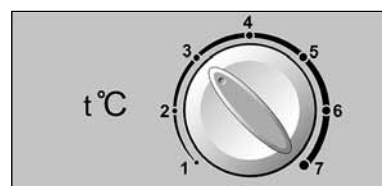
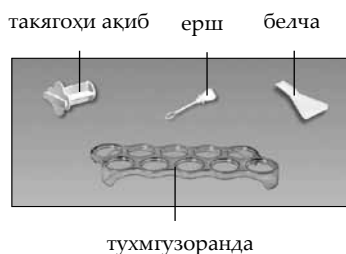

Расми 3 – Дастаки терморегулятор



Расми 4 – Сабад

I – шўъбаи яхкуни (ШЯ):

«а» – ҳудуди яхкуни ва нигоҳдори,

«б» – ҳудуди нигоҳдори;

II – шўъбаи нигоҳдории маҳсулоти хуроквории тозаи (ШХ)

III – шўъбаи тозаги (дар баъзеи онҳо мавҷуд намебошанд)

Расми 1 – Яхдон ва қисмҳои комплекти



Расми 5 – Шўъбаи тозагӣ

1.7 Ҳангоми ба шўъбаи тозагӣ гузоштани маҳсулот табақчаи дар поён бударо ба сӯи худ кашед – мутобиқи расми 5 сатҳи дар пеш буда воз мегардад. Пас аз пур кардани шўъбаи тозагӣ табақчаи поёниро дар самти мутақобила ба ҳаракат оред – сатҳи дар пеш буда маҳкам мешавад.

2 ИСТИФОДАИ ЯХДОН

2.1 ФАЪОЛ КАРДАНИ ЯХДОН

2.1.1 Барои фаъол кардани яхдон онро ба шабакаи электрик пайваст кард, барои ин душоҳаи сими тағзияро ба васлак дохил кард.

Дари ШХ-ро бояд кушод. Ҳангоми бори аввал фаъол кардан дастакро ба тақсимои "3" мутобиқи расми 3 гузоштан тавсия мешавад. Пӯшидани дари ШХ.

Дар ҳолати зарури тавассути дастак ҳарорат ба тартиб оварда мешавад. Агар пас аз ба тартиб овардан ё ки тағйир додани шароити истифода компрессор мунтазам кор кунад оҳиста дастакро тоб дода тақсимотро то хушпоки терморегулятор кам мекунем. Баъд аз ба тартиб овардан ҳарорат дар ШХ ба таври автоматики нигоҳ дошта мешавад.

2.2 ХОМЎШ КАРДАНИ ЯХДОН

2.2.1 Барои хомӯш кардани яхдон душоҳаи сими тағзияро бояд аз васлак берун кард.

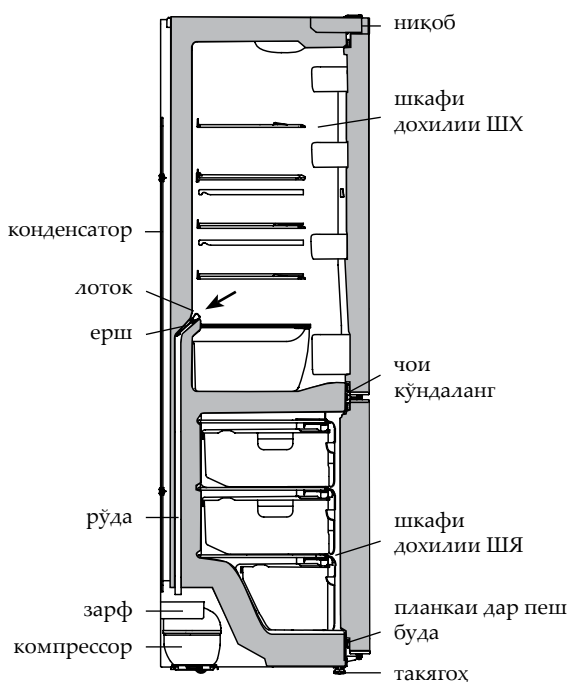

Расми 6 – Нақшаи рехтани оби пайдо шуда аз ШХ

2.3 СИСТЕМИ АВТОМАТИКИИ ОБШАВИИ ШХ

2.3.1 Дар ШХ системи автоматикии обшави истифода мегардад.

Яҳҳое, ки дар девори дар ақиб будаи ШХ пайдо мешаванд Ҳангоми хомӯш кардани компрессор дар сикли обшави ба қатраҳои об табдил мешаванд. Қатраҳои оби пайдо шуда ба лоток чори мешаванд аз сӯроҳии дар он буда тавассути рўдача ба зарфи дар компрессор буда мутобиқи расми 6 мерезанд ва бухор мешаванд. Дар сӯроҳии лоток барои гирифтани пеши роҳи ифлосшави системи резиш ерш чойгир карда шудааст.

Дар баъзе мавридҳо баъди фаъол гардидани компрессор мумкин аст барфрезанҳои пушти яхдон боқӣ монанд, вале инро набояд нӯкси кори яхдон донист. Барфрезанҳо мутобиқи сикли баъдии пешбинишудаи обшавӣ аз байн мераванд.

2.3.2 Доимо тозагии лотокро бояд назорат кард (ҳадди ақал 1 маротиба дар 3 моҳ). Мавҷуд будани об дар лоток аз ифлос шудани системи резиш гувоҳи медиҳад.

Барои баргараф кардани ифлоси ин корхоро бояд ичро кард:
– сӯроҳии дар лоток бударо бо ерш тоза кард, то ки об бе муқобилият ба зарф чори гардад;

– ершро шуста онро мутобиқи расми 6 бояд чойгир кард.

Дар яхдоне, ки шўъбаи тозагӣ дорад барои гирифтани пеши роҳи ифлосшави пешакӣ қисмҳои шўъбаи тозагиро мутобиқи расми 5 бояд берун кард:

– табақчаи дар поён бударо ба сӯи худ кашид, боло бардошта онро аз ШХ берун кард;

– қисми дар ақиб будаи рафи оинаро бардошта, онро якҷоя бо сатҳи дар пеш буда ба сӯи худ кашид аз ШХ берун кард.

Бо системи резиши ифлосшуда истифода кардани яхдон **МАНЪ** аст.

2.4. ОБ КАРДАН ВА ТОЗАКУНИИ ШЯ

2.4.1 Ҳангоми обкунии ШЯ бояд:

– оби пайдо шударо мутобиқи расми 7 белча ва ҳар гуна маҳзани ҳадди ақал 2 л ҳаҷм доштаро гузошта нест кард;

– оби пайдо шавандаро чамъ кард, агар он аз шўъба аз белча чори нашавад дар ин ҳол бо материали намиро хуб чаббанд;

– шўъбаро шуста то хушкшави пок кард.

Бе истифодаи белча об кардани ШЯ **МАНЪ** аст.

ДИҚҚАТ! Ҳангоми об кардан ва тоза кардан аз ШЯ ба чори шудани оби пайдо шуда роҳ надихед.

ДИҚҚАТ! Оби дар зери ШХ пайдо шуда, ё ки қисми дохилии шкафи дар дарун будаи ШЯ пайдо шуда мутобиқи расми 6, 7 ба занг задани сатҳи яхдон ва қисмҳои агрегати яхдон, вайрон шудани изолятсияи гарми, дар шкафи дохилии ба пайдошави чойҳои кафида ва аз кор баромадани шкафи яхдон сабаб мешавад.

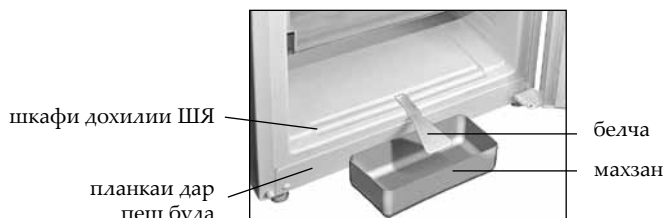

Расми 7 – Чамъ кардани об аз ШЯ

3 ВАРАҚАИ ТЕХНИКӢ (МИКРОФИША) ВА ҚАМЪКУНӢ

3.1 Хусусиятҳои техники ва номи чизҳои комплекти дар чадвалҳои 1 ва 2 нишон дода шудаанд. Дар картаи кафолати ин номҳо бо забони руси оварда шудаанд ва нишондодҳои параметрҳои он ва миқдори чизҳои дар комплект буда нишон дода шудаанд.

3.2 Маълумот дар чадвалча мутобиқи расми 8 бо забони руси оварда шудааст.

Чадвали 1 – Варақаи техникӣ

| НОМГӢӢ | | Мафҳум |
|--|--|--|
| Аломати маҳсулот | | Мафҳумҳое, ки мутобиқи тавсифоти дар варақаи кафолат зикр гардидаанд |
| Навъ | | |
| Категорияи таҷҳизоти хунуккунанда ¹⁾ | | |
| Қобилиятҳои самаранокии энергетикӣ ²⁾ | | |
| Масрафи солонаи барқ дар ҳарорати муҳити атрофи +25 °С, кВт•с ³⁾ | | |
| Ҳаҷми фойданок, дм ³ | қисмати нигоҳдории маҳсулоти хурокаи тару тоза | |
| | қисмати яхкунонӣ | |
| Қисмати беяҷкунӣ (NoFrost) | | |
| Вақти нишондодашудаи афзоиши ҳарорати маҳсулоти гизоӣ дар қисмати яхдон аз -18 °С то -9 °С, с | | |
| Қобилияти яхкунонии нишондодашуда дар ҳарорати муҳити атроф +25 °С, кг/дар 1 шабонарӯз | | |
| Гурӯҳи ҳароратӣ ⁴⁾ | | |
| Дараҷаи танзимшудаи шиддати садо, дБ, на зиёд | | |
| Дастгоҳи насбкунанда | | |
| Нишондоди ҳаҷми умумии брутто, дм ³ | | |
| Нишондоди ҳаҷми умумии брутто қисмати яхкунонӣ, дм ³ | | |
| Нишондоди масоҳати судманди нигоҳдорӣ, дм ² | | |
| Андозаҳо, мм | баландӣ | |
| | паҳнӣ | |
| | умқ | |
| Ҳаҷми ҳолис нетто, кг, на зиёдтар аз | | |
| Ҳарорати нигоҳдории маҳсулоти яхзадаи хӯрокаи, °С, на зиёдтар аз | | |
| Ҳарорати нигоҳдории маҳсулоти тару тозаи хӯрокаи, °С | | |
| Ҳарорати миёнаи нигоҳдории маҳсулоти тару тозаи хӯрокаи, °С, на зиёдтар | | |
| Нишондоди истехсоли шабонаи ях, кг | | |
| Нигоҳдории нуқра, г | | |
| Нигоҳдории тилло, г | | |
| ¹⁾ Категория тибқи СТБ 2474-2020 муайян гардидааст. ²⁾ Аз А+++ (самаранокиибештар) то G (самаранокиикамтар). ³⁾ Масрафи барқ дар асоси натиҷаҳои озмоишҳои маълумие, ки дар давоми 24 соат гузаронида шудаанд. Масрафи воқеӣ вобаста ба тарзи ҷойгиршавӣ ва насби яхдон вобаста мебошад. ⁴⁾ Дастгоҳ барои истифода дар ҳарорати муҳити атрофи +16 °С то +38 °С дар назар гирифта шудааст. Эзоҳ – Муайян кардани параметрҳо дар озмоишгоҳҳои махсуси мучаҳҳазшуда бо усули хос иҷро мегардад. | | |

Чадвали 2 – Қисмҳои комплекти

| Номгӯӣ | Миқдори он |
|---|--|
| Сабад (дар поён буда) | Дар картаи кафолати нишон дода шудааст |
| Сабад | |
| Зарф барои сабзавот ва меваҳо ¹⁾ | |
| Рафи оина (дар поён буда) ²⁾ | |
| Рафи оина ²⁾ | |
| Зарф ³⁾ | |
| Зарф (дар поён буда) ⁴⁾ | |
| Тухмгузоранда | |
| Шакл барои ях | |
| Ерш | |
| Тақияҳои ақиб | |
| Белча | |

¹⁾ Нигоҳ доштани равангоҳо ва маҳсулоти бо гарми қор карда шуда ба ҳисоб гирифта нашудааст.
²⁾ Миқдори максималии ҷойгиркуни дар ҳолати тақсимоти баробар 20 кг.
³⁾ Ҷойгиркунии максималии дар ҳолати тақсимоти баробар 2,5 кг.
⁴⁾ Ҷойгиркунии максималии дар ҳолати тақсимоти баробар 5 кг.

| ATLANT | Ҳаҷми умумии номи брутто, дм ³ Ҳаҷми фойданоки номи, дм ³ : |
|---|--|
| Ишораи навъ ва иҷроӣ маҳсулот | – шӯъбаи барои нигоҳдории маҳсулоти тару тоза: – шӯъбаи яхкуни: |
| Дараҷаи ҳароратии маҳсулот | Қобилияти номии яхкуни: Шиддати номи: Чараёни номи: |
| Ҳуччати меъёри | Хладагент: R600a/Кафкунанда: C-Pentane Массаи хладагент: |
| Дараҷаи маҳсулнокии энергетикӣ маҳсулот | Дар Ҷумҳурии Беларусь тайёр карда шудааст ҶПА "АТЛАНТ", Хиёбони Победителей, 61, шаҳри Минск |
| Нишонаи мутобиқат | |

Расми 8 – Чадвалча

1 МУЗДАТКЫЧТЫН СҮРӨТТӨЛҮШҮ

1.1 Муздаткыч 1-сүрөткө ылайык тоңдуруу жана тоңдурулган азыктарда узак убакытка сактоо, ТБ азык музун даярдоо, тамак аш азыктарын, суусундуктарды, жашылчаларды жана жемиштерди МБ муздатуу жана кыска убакытка сактоо үчүн багытталган.

1-сүрөткө ылайык МБде (муздаткыч үлгүсүнүн кээ бир аткаруулары) салкын бөлүмү бар. Салкын бөлүмдөгү температура МБге караганда болжол менен 2 °C га төмөнүрөөк болот, бул болсо жаңы эт жана балык азыктарын сактоо мөөнөтүн узартууга шарт түзөт. Бөлүмдө жашылчаларды, салаттарды жана төмөн температурага туруштук бере албаган башка азыктарды сактоо сунушталбайт.

1.2 Муздаткычты колдонуу үчүн айлана чөйрөнүн температурасы плюс 16 °C дан плюс 38 °Cга чейин болушу зарыл.

1.3 1-сүрөткө ылайык муздаткычты жарыктандыруу учун светодиоддуу шамчырак орноштурулган.



1.4 Муздаткычты пайдалануу үчүн зарыл болгон жалпы мейкиндик 2-сүрөттө көрсөтүлгөн габариттик өлчөмдөр менен ченелет. муздаткычтан жыйнактоочуларды тоскоолдуксуз алып чыгуу үчүн камералардын эшигин 90° аз эмес бурчта ачуу керек.

1.5 Муздаткычтагы температураны жөнгө салуучу орган болуп 3-сүрөткө ылайык термोजөнгө салгычтын туткасы саналат (мындан ары-т утка), ал МБүстүндөгү маскасында жайгашкан. Тутка саат жебеси боюнча жана ага каршы айланат жана тандалган бөлүүнүн белгиси менен бекитилет. “1” бөлүүсү бир аз температурага (баарынан аз муздатуу), “7” бөлүүсү – төмөнкү температурага (көбүрөөк муздатуу) туура келет.

1.6 ТБ себеттеринин алдыңкы панелде туткалары бар, ал азыктарды жүктөө жана алуу учурундагы ыңгайлуулукка арналган, о.э. 4-сүрөткө ылайык каптал жагында (алдыңкы себетинен башкасында) муздаткычтын сыртында көтөрүп жүрүү үчүн туткалары бар.

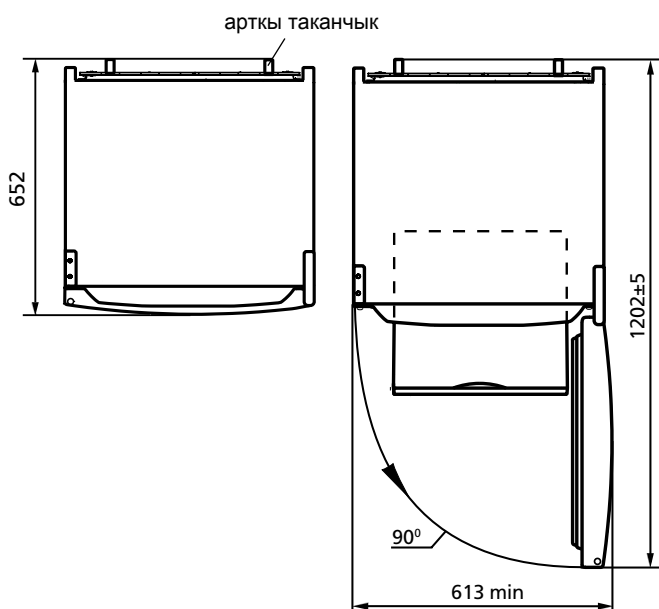

2-сүрөт – Муздаткыч (үстүнөн көрүнүшү)

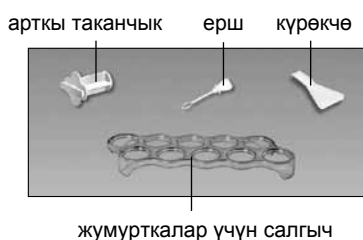

3-сүрөт – Термोजөнгө салгычтын туткасы



4-сүрөт – Себет

I – тоңдуруучу бөлүм (ТБ):
 «а» – тоңдуруу жана сактоо аймагы,
 «б» – сактоо аймагы;
 II – жаңы тамак аш азыктарын сактоо үчүн бөлүм (МБ)
 III – азыктарды бузулпай сактоочу бөлүм (айрым аткарууларда жок)

1-сүрөт – Муздаткыч жана толуктоочу шаймандар



5-сүрөт – Азыктарды бузултпай сактоочу бөлүм

1.7 Азыктарды бузултпай сактоочу бөлүмгө азыктарды салган кезде өзүңүздү көздөй поддонду тартуу керек – 5-сүрөткө ылайык алдыңкы панель ачылат. Бөлүмдү толтургандан кийин поддонду кайра жабуу керек – алдыңкы панель жабылат.

2 МУЗДАТКЫЧТЫ КОЛДОНУУ

2.1 МУЗДАТКЫЧТЫ КҮЙГҮЗҮҮ

2.1.1 Муздаткычты күйгүзүү үчүн анын кубаттануу зымынын сайгычын розеткага туташтырып, электр түйүнүнө кошуу керек.

МБ эшигин ачуу. Биринчи күйгүзгөн учурда 3-сүрөткө ылайык тутканы “3” бөлүүсүнө коюу сунушталат. МБ эшигин жабуу.

Зарыл болгон учурда температураны жөнөгө салууну тутканы жардамы менен жүргүзүү керек. эгер жөнгө салынгандан кийин же колдонуу режимин өзгөрткөндө компрессор тынымсыз иштей баштаса, анда тутканы термөжөнгө салгычтын чык эткен үнү чыкканга чейин сандык көргөзгүчтөрдүн азайган жагын көздөй акырын буроо жөнгө салынгандан кийин МБ температура автоматтык түрдө кармалат.

2.2 МУЗДАТКЫЧТЫ ӨЧҮРҮҮ

2.2.1 Муздаткычты өчүрүү үчүн кубаттануу зымынын сайгычын розеткадан ажыратуу керек.

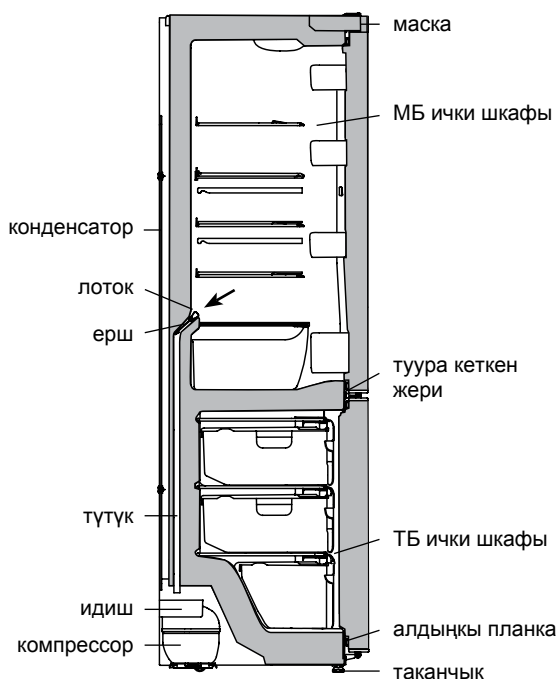

6-сүрөт – МБ эриген сууну агызуу чиймеси

2.3 МБ АВТОМАТТЫК ТҮРДӨ ЭРИТҮҮ ТУТУМУ

2.3.1 МБ дө эритүүнүн автоматтык тутуму колдонулат. МБ арткы бетинде пайда болгон муз компрессор өчүрүлгөн убакта эритүү циклинде эрийт да, суу тамчысына айланат. эриген суунун тамчылары лотокко агат, андагы тешик аркылуу түтүк менен 6-сүрөткө ылайык компрессордогу идишке барып куюлат да, абага бууланып кетет. Лотоктун тешигине агып кетүү тутумунун толуп калуусунун алдын алуу үчүн ерш орнотулган.

Айрым бир учурларда муздактычтын арткы дубалындагы кыроо компрессорду очургондон кийин да кала берет, бул корунуш кемчилик деп эсептелбейт. Кыроо муздаткычтын иштоосундо каралган циклде же айланууда ээрийт.

2.3.2 Лотоктун тазалыгын маал маал менен текшерип туруу зарыл (3 айда бир жолудан кем эмес). Лотокто суунун пайда болушу агып кетүү тутумунун толуп калгандыгын көргөзөт.

Толуп калууну четтетүү үчүн зарыл:

– суу тоскоолдуксуз идишке куюлушу үчүн лотоктогу тешикти ерш менен тазалоо керек;

– ершти жууп, 6-сүрөткө ылайык жайгаштыруу керек.

Муздаткычта азыктарды бузултпай кармоочу бөлүмү бар болсо, суу куюу тутумунундагы тыгынды четтетүү үчүн 5-сүрөткө ылайык азыктарды бузултпай кармоочу бөлүмдүн бөлүктөрүн алып чыгуу керек:

– поддонду өзүңүзгө тартып, кичине өйдө көтөрүп жана аны МБ алып чыгуу;

– айнек-текченин арткы бөлүгүн көтөрүп, аны алдыңкы панел менен бирге өзүңө тартып жана МБ алып чыгуу.

Муздаткычты толуп калган тутум менен колдонууга **ТЫЮУ САЛЫНАТ**.

2.4 ТБ ЭРИТҮҮ ЖАНА ЖЫЙНОО

2.4.1 ТК эритүү үчүн зарыл:

– 7-сүрөткө ылайык күрөкчөнү же 2 литр өлчөмдөгү идишти коюу менен эриген сууну жоготуу;

– эгер бөлүмдөн күрөкчөнүн сыртына агып кетсе, нымды жакшы сиңирген чүпүрөк менен кургатуу;

– бөлүмдөрдү жууп, кургатып сүртүү.

ТБ күрөкчөнү колдонбой туруп эритүүгө **ТЫЮУ САЛЫНАТ**.

КӨҮЛ БУРУҢЗДАР! Эриген сууну **ТБ** эриткен же жыйнаган учурда агуусуна мүмкүндүк бербегиле.

КӨҮЛ БУРУҢЗДАР! 6, 7-сүрөткө ылайык МБ түбүндө пайда болгон суу, же МБ алдыңкы шкафынын туура кеткен жерине аккан суу, ички ТБ алдыңкы планкасына келген суу муздаткычтын тышкы шкафынын жана муздатуучу агрегаттардын элементтеринин чиришине алып келет, жылуулук бөлүнүшүн бузат, ички шкафтардын жараңка болушуна алып келет жана муздаткычтын шкафын иштен чыгарышы мүмкүн.

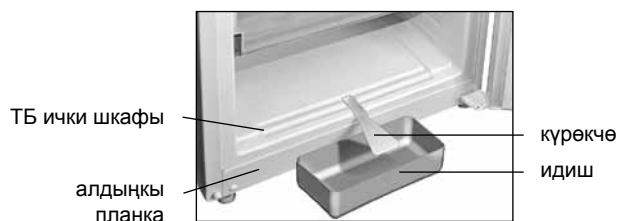

7-сүрөт – ТБ эриген сууну чогултуу

3 ТЕХНИКАЛЫК БАРАКЧА (МИКРОФИША) ЖАНА КОМПЛЕКТАЦИЯ

3.1 Техникалык мүнөздөмөлөрдүн аталышы жана жыйнактоочулар 1-2- таблицаларда көргөзүлгөн. Кепилдик картасында аталыштын маалыматтарды орус тилинде көргөзүлгөн жана параметрлердин мааниси жана жыйнактоочулардын саны келтирилген.

3.2 8-сүрөткө ылайык тактадагы маалымат буюмда орус тилинде берилген.

1-таблица – Техникалык баракча

| АТАЛЫШЫ | Мааниси | |
|---|---|--|
| Товардык белгиси | Сыпаттамага ылайык келген белгилер кепилдик берүүчү картада көрсөтүлгөн | |
| Модель | | |
| Муздатуучу шаймандын категориясы ¹⁾ | | |
| Энергетикалык эффективдүүлүктүн классы ²⁾ | | |
| Айлана чөйрөнүн температурасы плюс 25 °С, кВт•с/жылына болгон учурда энергияны жылдык номиналдуу керектөө ³⁾ | | |
| Номиналдуу пайдалуу көлөм, дм ³ | | жаңы жашылчаларды сактоо үчүн бөлүмдөр тоңдурүүчү бөлүм |
| Бубак баспай турган бөлүм (No Frost) | | |
| Тоңдуруучу бөлүмдөгү азык-түлүктүн температурасын жогорулатуунун номиналдык убактысы саатына минус 18 °С дан минус 9 °Сга чейин | | |
| Айлана чөйрөнүн температурасы плюс 25 °Сдан кг/күнүнө болгон учурда тоңдуруучу номиналдык касиети | | |
| Климатикалык классы ⁴⁾ | | |
| Добуш кубаттуулугу коррекцияланган деңгел, дБ, андан ашпайт | | |
| Кошулуучу шайман | | |
| Брутто салмагынын номиналдуу жалпы көлөмү, дм ³ | | |
| Тоңдуруучу бөлүмдүн брутто салмагынын номиналдуу жалпы көлөмү, дм ³ | | |
| Сактоого жарактуу номиналдуу аянт, дм ² | | |
| Габариттик өлчөмдөр, мм | | бийиктиги кеңдиги тереңдиги |
| Нетто салмагы кг, андан ашык эмес | | |
| Тоңдурулган азык-түлүктү сактоо температурасы, °С, жогору эмес | | |
| Жаңы жашылчаларды сактоо температурасы, °С | | |
| Жаңы жашылчаларды сактоонун орточо температурасы, °С, жогору эмес | | |
| Күмүш камтуусу, г | | |
| Алтын камтуусу, г | | |
| ¹⁾ Категория СТБ 2474-2020 ылайык аныкталган. ²⁾ А+++ тартып (эң эффективдүүсү) G чейин (эффектиси азыраагы). ³⁾ Электр энергиясын керектөөсү 24 саатын ичинде өткөрүлүүчү стандарттуу сыноонун натыйжасына негизделген. Факт жүзүндөгү колдонуу муздатуучу шаймандын колдонулушуна жана кайсы жерге орнотулгандыгына көз каранды болот. ⁴⁾ Шайман айлана чөйрөнүн температурасы плюс 16 °С дан плюс 38 °Сга чейин колдонууга ылайыкталган. Эскертүү – Параметрлердин маанисин аныктоо атайын жабдылган лабораторияларда белгилүү бир методикалар менен жүргүзүлөт. | | |

2-таблица – Жыйнактоочулар

| Аталышы | Саны, даана |
|--|---------------------------------|
| Себет (алдыңкы) | Кепилдик картасында көргөзүлгөн |
| Себет | |
| Жашылча жемиштер үчүн идиш ¹⁾ | |
| Айнек-текче (алдыңкы) ²⁾ | |
| Айнек-текче ²⁾ | |
| Идиш ³⁾ | |
| Идиш (алдыңкы) ⁴⁾ | |
| Жумурткалар үчүн салгыч | |
| Ерш | |
| Арткы таканчык | |
| Күрөкчө | |
| ¹⁾ Жылуулук иштеп чыгуусунан өткөн майлар жана азыктарга эсептелген эмес. ²⁾ Теңдеп бөлүштүргөндө максималдык жүктөө 20 кг. ³⁾ Теңдеп бөлүштүргөндө максималдык жүктөө 2,5 кг. ⁴⁾ Теңдеп бөлүштүргөндө максималдык жүктөө 5 кг. | |

| ATLANT | |
|---|---|
| Үлгүнүн белгилениши жана буюмдун аткарылышы | Номиналдык жалпы көлөм брутто, дм ³ : Номиналдык пайдалуу көлөм, дм ³ : – жаңы тамак аш азыктарын сактоо үчүн бөлүм: – тоңдуруучу бөлүм: |
| Буюмдун климаттык классы | Номиналдык тоңдуруучу жөндөмдүүлүк: Номиналдык чыңалуу: Номиналдык ток: |
| Нормативдик документ | Хладагент: R600a/Вспениватель: C-Pentane Хладагенттин салмагы: Беларусь Республикасында жасалган "АТЛАНТ" ЖАК, Минск ш., Победителей көч., 61 |
| Буюмдун энергоэффективдүүлүгүнүн классы | |
| Шайкештигинин белгиси | |

8-сүрөт – Такта

