

SAMSUNG

ПОЛНОЕ РУКОВОДСТВО

HW-A430

Удивительные возможности

Благодарим за приобретение устройства компании Samsung.

Для наилучшего обслуживания

зарегистрируйте свое устройство по адресу:

www.samsung.com/register



МЕРЫ ПРЕДОСТОРОЖНОСТИ





ПРЕДУПРЕЖДЕНИЯ ДЛЯ БЕЗОПАСНОГО ИСПОЛЬЗОВАНИЯ

ВО ИЗБЕЖАНИЕ ПОРАЖЕНИЯ ЭЛЕКТРИЧЕСКИМ ТОКОМ НЕ ОТКРЫВАЙТЕ КРЫШКУ (ИЛИ ЗАДНЮЮ ПАНЕЛЬ) УСТРОЙСТВА.

ВНУТРИ УСТРОЙСТВА ОТСУТСТВУЮТ ДЕТАЛИ, РЕМОНТ КОТОРЫХ МОЖЕТ ВЫПОЛНЯТЬ ПОЛЬЗОВАТЕЛЬ. ОБСЛУЖИВАНИЕ ДОЛЖНО ПРОИЗВОДИТЬСЯ КВАЛИФИЦИРОВАННЫМИ СПЕЦИАЛИСТАМИ.

Описание символов, которые могут быть на устройстве Samsung, см. в таблице ниже.

	<p>ВНИМАНИЕ ОПАСНОСТЬ ПОРАЖЕНИЯ ЭЛЕКТРИЧЕСКИМ ТОКОМ НЕ ОТКРЫВАТЬ!</p>	
	<p>Этот символ свидетельствует о том, что внутри изделия имеется высокое напряжение. Любой контакт с деталями внутри изделия представляет опасность.</p>	
	<p>Этот символ обозначает, что к изделию прилагается важный документ, касающийся его эксплуатации и технического обслуживания.</p>	
	<p>Изделие класса II: этот символ означает, что данное изделие не требует заземления. Если этот символ отсутствует на изделии с проводом питания, изделие ДОЛЖНО иметь надежное соединение с защитным заземлением (заземлением).</p>	

	<p>Напряжение переменного тока: этот символ означает, что указанное номинальное напряжение относится к переменному току.</p>
	<p>Напряжение постоянного тока: этот символ означает, что указанное номинальное напряжение относится к постоянному току.</p>
	<p>Внимание!, Перед использованием ознакомьтесь с инструкциями: этот символ призывает пользователей ознакомиться со сведениями по безопасности, приведенными в руководстве пользователя.</p>
	<p>Символ «не для пищевой продукции» применяется в соответствии с техническим регламентом Таможенного союза "О безопасности упаковки" 005/2011 и указывает на то, что упаковка данного продукта не предназначена для повторного использования и подлежит утилизации. Упаковку данного продукта запрещается использовать для хранения пищевой продукции.</p>
	<p>Символ «петля Мебиуса» указывает на возможность утилизации упаковки. Символ может быть дополнен обозначением материала упаковки в виде цифрового и/или буквенного обозначения.</p>

ПРЕДУПРЕЖДЕНИЕ

- Чтобы снизить риск возникновения пожара или поражения электрическим током, не подвергайте это устройство воздействию дождя или влаги.

ВНИМАНИЕ

- Чтобы отключить устройство от электросети, необходимо извлечь вилку кабеля питания из розетки, соответственно, вилка всегда должна содержаться в исправном состоянии.
- Не подвергайте это устройство воздействию воды. Не ставьте на устройство предметы, заполненные жидкостью, например вазы.
- Для полного отключения питания устройства следует извлечь вилку из розетки. Поэтому вилка должна быть всегда доступна.

МЕРЫ ПРЕДОСТОРОЖНОСТИ

1. Убедитесь, что источник питания переменного тока в вашем доме соответствует требованиям к питанию, приведенным на идентификационной наклейке внизу устройства. Установите устройство горизонтально на подходящую поверхность (мебель), обеспечив достаточно места вокруг него для вентиляции 7 - 10 см. Убедитесь, что вентиляционные отверстия не перекрыты. Не устанавливайте устройство на усилители или другое оборудование, которое может сильно нагреться. Данное устройство предназначено для продолжительного использования. Для отключения устройства отсоедините сетевую вилку из розетки. Если устройство не используется в течение длительного времени, отключите его от сети.
2. Во время грозы отсоединяйте сетевую вилку от розетки. Скачки напряжения питания во время грозы могут повредить устройство.

3. Не подвергайте устройство воздействию прямых солнечных лучей и других источников тепла. Это может вызвать перегрев и привести к неисправности устройства.
 4. Защищайте проигрыватель от попадания влаги (например, вода из вазы), не подвергайте его чрезмерному нагреванию (например, не ставьте рядом с камином) и не оставляйте вблизи устройств, излучающих сильные магнитные или электрические поля. В случае неисправной работы устройства отсоедините кабель питания от источника переменного тока. В случае неисправной работы устройства отсоедините кабель питания от источника переменного тока. Устройство предназначено только для личного использования. При хранении устройства в условиях низкой температуры возможно образование конденсата. При транспортировке устройства в зимнее время не включайте его приблизительно в течение 2 часов, пока температура устройства не достигнет комнатной температуры.
 5. Батареи, использующиеся в данном устройстве, содержат вредные для окружающей среды химические элементы. Не выбрасывайте батареи в корзину с бытовыми отходами. Не бросайте батареи в огонь. Не допускайте короткого замыкания или нагревания батарей, не разбирайте их.
- ВНИМАНИЕ :** При неправильной замене батареи существует опасность взрыва. Для замены используйте только такие же или аналогичные батареи.

ОБ ЭТОМ РУКОВОДСТВЕ

Руководство пользователя состоит из двух частей: краткого печатного РУКОВОДСТВО ПОЛЬЗОВАТЕЛЯ и подробного ПОЛНОЕ РУКОВОДСТВО, которое можно скачать в электронном виде.



РУКОВОДСТВО ПОЛЬЗОВАТЕЛЯ

Смотрите данное руководство для инструкций по технике безопасности, установки продукта, компонентов, соединений и спецификации продукта.



ПОЛНОЕ РУКОВОДСТВО

ПОЛНОЕ РУКОВОДСТВО можно найти на сайте центра поддержки Samsung, отсканировав QR-код. Для просмотра руководства на ПК или мобильном устройстве загрузите его в формате документа с веб-сайта Samsung. (<http://www.samsung.com/support>)

Конструкция и характеристики могут быть изменены без предварительного уведомления.

СОДЕРЖАНИЕ

01	Проверка компонентов	2
	Установка батареек перед использованием пульта дистанционного управления (2 батарейки AA)	2
02	Обзор устройства	3
	Передняя панель / верхняя панель Soundbar	3
	Нижняя панель устройства Soundbar	4
03	Подключение устройства Soundbar	5
	Подключение электропитания	5
	Подключение устройства Soundbar к сабвуферу	6
	– Автоматическое соединение между сабвуфером и устройством Soundbar	6
	– Подключение сабвуфера вручную при сбое автоматического подключения	7
	Подключение SWA-9100S (приобретается отдельно) к Soundbar	9
04	Подключение к ТВ	11
	Способ 1. Подключение с помощью кабеля	11
	– Подключение с помощью оптического кабеля	11

	Способ 2. Беспроводное подключение	12
	– Подключение телевизора с помощью Bluetooth	12
05	Подключение к внешнему устройству	14
	Подключение с помощью оптического кабеля	14
06	Подключение USB-накопителя	15
07	Подключение мобильного устройства	17
	Подключение с помощью Bluetooth	17
08	Использование пульта дистанционного управления	20
	Как использовать пульт дистанционного управления	20
	Регулировка громкости устройства Soundbar с помощью пульта дистанционного управления ТВ	23
	Использование скрытых кнопок (кнопок с несколькими функциями)	24
	Выходные характеристики для различных режимов звукового эффекта	24
09	Установка настенного крепления	25
	Меры предосторожности при установке	25
	Компоненты для крепления на стену	25
10	Установка устройства Soundbar на подставку телевизора	27
11	Обновление программного обеспечения	28
	Процедура обновления	28
	Если UPDATE не отображается	29
12	Поиск и устранение неисправностей	30
13	Лицензия	32
14	Примечание относительно лицензии с открытым исходным кодом	33
15	Важное примечание об обслуживании	33
16	Спецификации и руководство	34
	Технические характеристики	34

01 ПРОВЕРКА КОМПОНЕНТОВ



- Характеристики источника электропитания и потребления электроэнергии указаны на наклейке на корпусе устройства. (Наклейка : Нижняя часть основного устройства Soundbar)
- Для покупки дополнительных компонентов или кабелей обратитесь в сервис-центр Samsung или службу поддержки Samsung.
- Внешний вид принадлежностей может отличаться от изображений в настоящем руководстве.

Установка батареек перед использованием пульта дистанционного управления (2 батарейки AA)



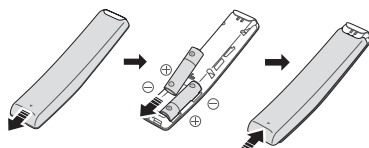

Сдвиньте заднюю крышку в направлении стрелки, пока она не будет полностью снята. Вставьте 2 батарейки AA (1,5 В), расположив их в правильной полярности. Установите заднюю крышку в исходное положение.

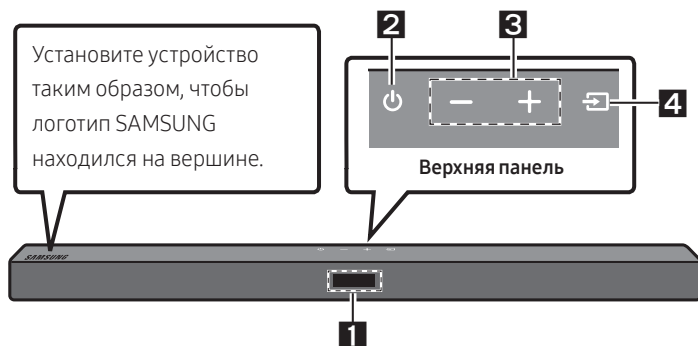

02 ОБЗОР УСТРОЙСТВА

Передняя панель / верхняя панель Soundbar



1	Дисплей Отображает статус устройства и текущий режим.								
2	Кнопка  (питание) Включение и выключение питания. <ul style="list-style-type: none">• Функция Auto Power Down Блок автоматически выключается в следующих случаях.<ul style="list-style-type: none">– Режим D.IN / BT / USB: При отсутствии звукового сигнала в течение 18 минут.								
3	Кнопка  (громкость) Регулирует громкость. <ul style="list-style-type: none">• При регулировке, на переднем дисплее устройства Soundbar отображается уровень громкости.								
4	Кнопка  (Источник сигнала) Выбор режима входящего источника сигнала. <table border="1"><thead><tr><th>Режим ввода</th><th>Дисплей</th></tr></thead><tbody><tr><td>Оптический цифровой вход</td><td>D.IN</td></tr><tr><td>Режим BLUETOOTH</td><td>BT</td></tr><tr><td>Режим USB</td><td>USB</td></tr></tbody></table> <ul style="list-style-type: none">• Для того чтобы включить режим “BT PAIRING”, переключите источник сигнала в режим “BT”, а затем нажмите и удерживайте кнопку  (Источник сигнала) более 5 секунд.	Режим ввода	Дисплей	Оптический цифровой вход	D.IN	Режим BLUETOOTH	BT	Режим USB	USB
Режим ввода	Дисплей								
Оптический цифровой вход	D.IN								
Режим BLUETOOTH	BT								
Режим USB	USB								

- При подключении кабеля питания переменного тока кнопка питания заработает через 4–6 секунд.
- После включения питания устройство сможет воспроизводить звук через 4 - 5 секунд.
- Если требуется прослушивать звук только через систему Soundbar, необходимо отключить динамики телевизора в меню настройки звука телевизора. См. руководство пользователя, прилагаемое к ТВ.

Нижняя панель устройства Soundbar

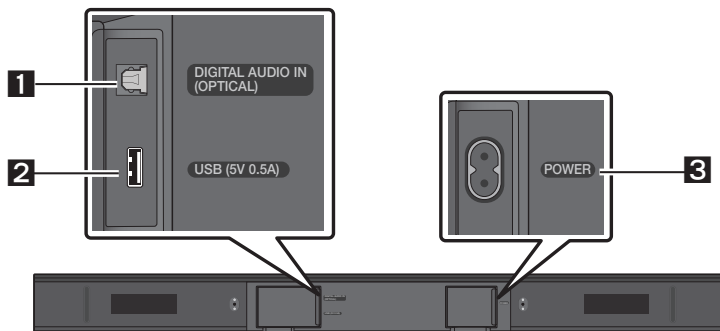

1	DIGITAL AUDIO IN (OPTICAL) Подключение к цифровому (оптическому) выходу внешнего устройства.
2	USB (5V 0.5A) Подключите устройство USB сюда для воспроизведения музыкальных файлов на устройстве USB через устройство Soundbar.
3	POWER Подключение кабеля питания переменного тока устройства Soundbar.

- При отсоединении кабеля питания от настенной розетки потяните за штепсельную вилку. Не тяните за кабель.
- Не подключайте данный блок или другие компоненты к розетке переменного тока, пока не выполнены все соединения между компонентами.

03 ПОДКЛЮЧЕНИЕ УСТРОЙСТВА SOUNDBAR

Подключение электропитания

Используйте компоненты питания для подключения сабвуфера и Soundbar к электрической розетке в следующем порядке.

1. Подсоедините сетевой шнур к сабвуферу.
2. Подключите сетевой шнур к устройству Soundbar.

Смотрите иллюстрации ниже.

- Характеристики необходимого источника электропитания и потребления электроэнергии указаны на наклейке на корпусе устройства. (Наклейка: Нижняя панель основного устройства Soundbar)

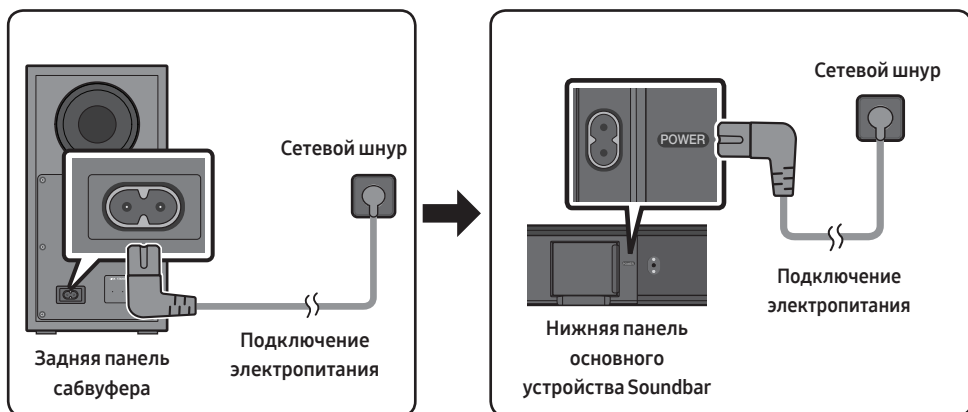

Подключение устройства Soundbar к сабвуферу

Подключив сабвуфер, вы можете наслаждаться богатым звучанием басов.

Автоматическое соединение между сабвуфером и устройством Soundbar

При включении питания после подключения кабелей питания к устройству Soundbar и сабвуферу, сабвуфер автоматически подключается к устройству Soundbar.

- После завершения автоматического сопряжения загорается синий индикатор на задней панели сабвуфера.

Светодиодные индикаторные лампы на задней панели сабвуфера

Светодиодный индикатор	Статус	Описание	Решение
Синий	Вкл.	Успешно подключен (обычный режим работы)	-
	Мигает	Восстановление соединения	Убедитесь, что кабель питания основного устройства Soundbar плотно вставлен, или подождите около 5 минут. Если светодиодный индикатор продолжает мигать, попробуйте подключить сабвуфер вручную. См. стр. 7.
Красный	Вкл.	В режиме ожидания (основное устройство Soundbar выключено)	Проверьте правильность подключения кабеля питания к основному устройству Soundbar.
		Подключение не удалось	Подключите повторно. См. инструкции по ручному подключению на стр. 7.
Красный и синий	Мигает	Сбой	См. контактную информацию сервисного центра Samsung в руководстве.

Подключение сабвуфера вручную при сбое автоматического подключения

Действия, которые необходимо выполнить перед подключением сабвуфера вручную:

- Проверьте правильность подключения кабелей питания к устройству Soundbar и сабвуферу.
- Убедитесь, что устройство Soundbar включено.

1. Нажмите и удерживайте кнопку **ID SET** на задней панели сабвуфера не менее 5 секунд.
 - Красный индикатор на задней панели сабвуфера выключается, а синий индикатор мигает.

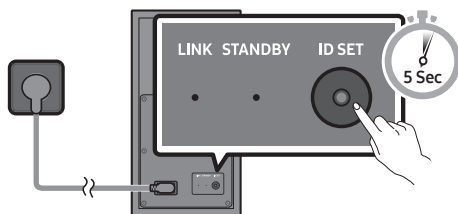

Задняя панель сабвуфера

2. Нажмите и удерживайте кнопку **Вверх** на пульте дистанционного управления не менее 5 секунд.
 - На дисплее Soundbar временно отобразится сообщение **ID SET**, которое через некоторое время исчезнет.
 - Soundbar включится автоматически после выполнения действия **ID SET**.

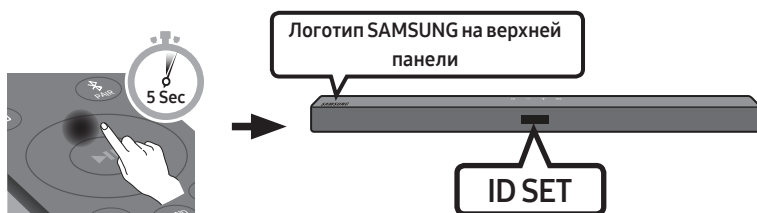

3. Убедитесь, что светодиод **LINK** непрерывно подсвечивается синим цветом (подключение выполнено).

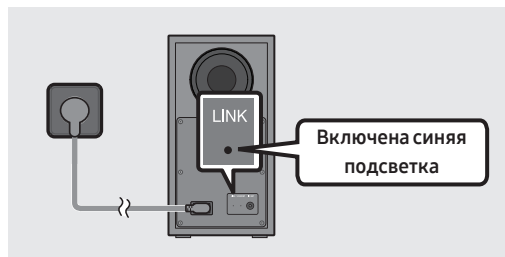

Светодиодный индикатор **LINK** прекращает мигать и непрерывно подсвечивается синим цветом, когда между Soundbar и беспроводным сабвуфером установлено соединение.

ЗАМЕТКИ

- Не подключайте кабель питания данного устройства или телевизора к настенной розетке, пока не выполнены все соединения между компонентами.
- Перед перемещением или установкой данного устройства, не забудьте отключить питание и отсоединить кабель питания.
- Если основной блок выключен, беспроводной сабвуфер переходит в режим ожидания, а на задней панели загорается красный светодиодный STANDBY после того, как несколько раз загорится мигающий синий.
- Если вы используете устройство, которое использует одинаковую с устройством Soundbar частоту (5,8 ГГц), возле устройства Soundbar, помехи могут вызвать прерывание звука.
- Максимальное расстояние передачи беспроводного сигнала основного блока составляет около 10 метров, но может варьироваться в зависимости от рабочей среды. Если между основным блоком и беспроводным сабвуфером располагается бетонно-стальная или металлическая стена, система может полностью отказаться в работе, так как беспроводной сигнал не проходит через металл.

МЕРЫ ПРЕДОСТОРОЖНОСТИ

- Беспроводные приемные антенны встроены в беспроводной сабвуфер. Держите блоки подальше от воды и влаги.
- Для оптимального качества воспроизведения убедитесь, что область вокруг беспроводного сабвуфера и беспроводного модуля приемника (приобретается отдельно) свободна от каких-либо препятствий.

Подключение SWA-9100S (приобретается отдельно) к Soundbar

Расширение до настоящего беспроводного объемного звучания через подключение комплекта беспроводных задних динамиков Samsung (SWA-9100S, приобретается отдельно) к Soundbar.

1. Подключите беспроводной модуль приемника к 2 динамикам объемного звучания.
 - При подключении кабеля динамика подсоедините кабель с зачищенным концом к динамику.

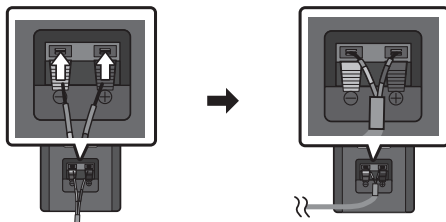

- На кабелях динамиков предусмотрена цветовая маркировка.

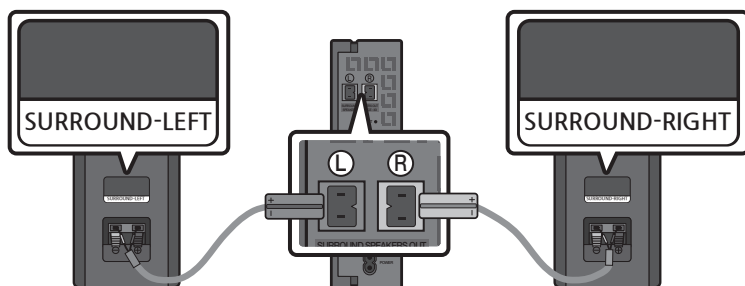

2. Убедитесь, что после подсоединения беспроводного модуля приемника к электрической розетке модуль находится в режиме готовности.
 - Светодиодный индикатор подключения LINK LED (синий) модуля беспроводного приемника должен мигать. Если он не мигает, нажмите кнопку **ID SET** на задней панели модуля беспроводного приемника кончиком ручки и удерживайте в течение 5–6 секунд, пока не начнет мигать светодиодный индикатор подключения LINK LED (синий). Подробную информацию о светодиодном индикаторе см. в руководстве пользователя SWA-9100S.

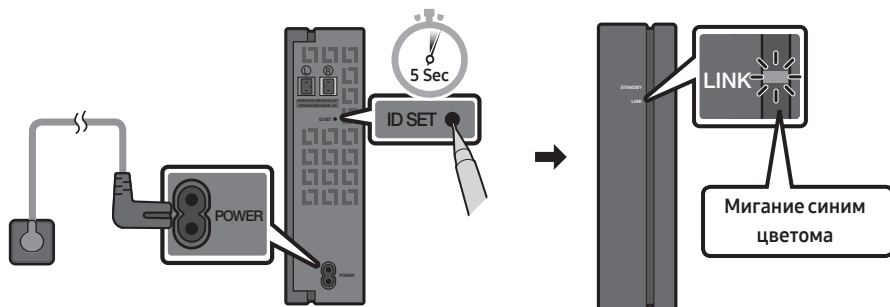

3. Нажмите и удерживайте кнопку **Вверх** на пульте дистанционного управления не менее 5 секунд.
- На дисплее Soundbar кратковременно отобразится сообщение **ID SET**, которое через некоторое время исчезнет.
 - Soundbar включится автоматически после выполнения действия **ID SET**.

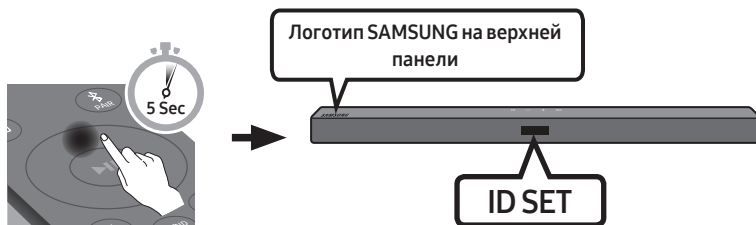

⚠ ВНИМАНИЕ

- Если во время подключения к SWA-9100S на Soundbar воспроизводилась музыка, по завершении подключения из низкочастотного динамика могут быть слышны прерывистые звуки.
4. Убедитесь, что светодиод LINK непрерывно подсвечивается синим цветом (подключение выполнено).

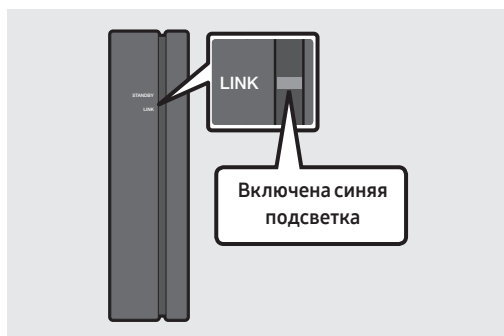

Светодиодный индикатор LINK прекращает мигать и непрерывно подсвечивается синим цветом, когда между Soundbar и беспроводным модулем приемника установлено соединение.

5. Если подключение SWA-9100S не выполнено, повторите процедуру, начиная с шага 2.

04 ПОДКЛЮЧЕНИЕ К ТВ

Прослушайте звук телевизора с устройства Soundbar с помощью проводной или беспроводной связи.

- Когда устройство Soundbar подключено к выбранным телевизорам Samsung, устройством Soundbar можно управлять с помощью пульта дистанционного управления телевизора.
 - Эта функция доступна на телевизорах Samsung Smart TV 2017 года и более поздних моделях, поддерживающих Bluetooth, если Soundbar подключен к ним с помощью оптического кабеля.
 - Данная функция также позволяет использовать меню телевизора для регулировки звукового поля и различных настроек, а также громкости и отключения звука.

Способ 1. Подключение с помощью кабеля

Если звук трансляции закодирован по стандарту Dolby Digital, а для параметра “Формат цифрового аудиовывода” на вашем устройстве установлено значение PCM, рекомендуем изменить его на Dolby Digital. После изменения параметра качество звука устройства повысится (В меню телевизора пункты Dolby Digital и PCM могут называться по-разному в зависимости от производителя устройства.).

Подключение с помощью оптического кабеля

Перечень проверок перед подключением

- При использовании оптического кабеля и разъемов с защитными колпачками убедитесь, что защитные колпачки сняты.

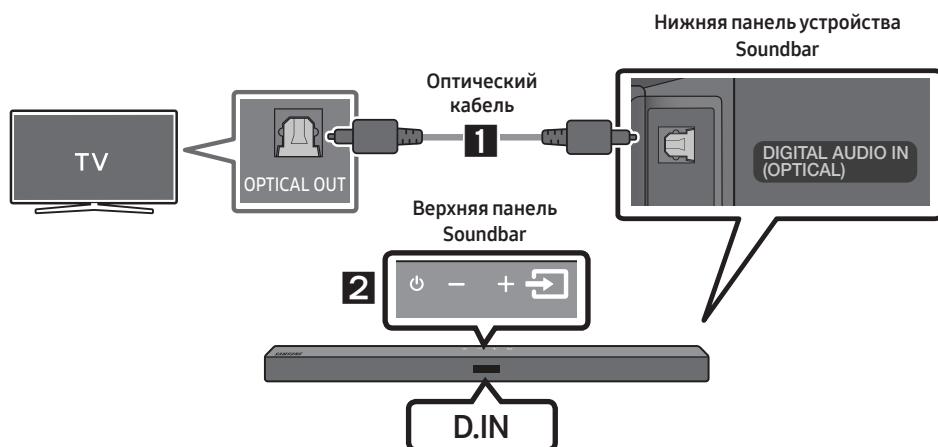

1. Подключите разъем **DIGITAL AUDIO IN (OPTICAL)** на устройстве Soundbar к разъему OPTICAL OUT на ТВ при помощи цифрового оптического кабеля (не входит в комплект поставки).
2. Нажмите кнопку  (**Источник сигнала**) на верхней панели устройства или на пульте дистанционного управления, а затем выберите режим **"D.IN"**.

Способ 2. Беспроводное подключение

Подключение телевизора с помощью Bluetooth

При подключении телевизора с помощью Bluetooth, возможно прослушивание стерео звука без необходимости подключения кабелей.

- Возможно одновременное подключение только одного телевизора.

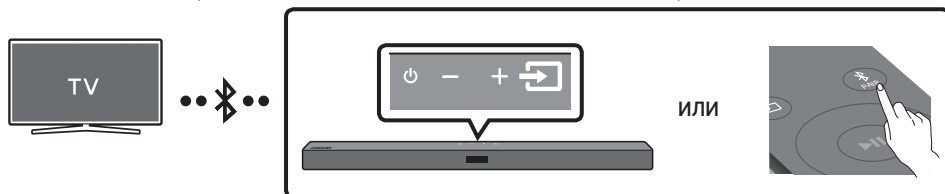

Начальное подключение

1. Нажмите кнопку  **PAIR** на пульте управления, чтобы войти в режим **"BT PAIRING"**.
(ИЛИ)
 - a. Нажмите кнопку  (**Источник сигнала**) на верхней панели и выберите **"BT"**. Через несколько секунд надпись **"BT"** автоматически изменится на **"BT PAIRING"** или **"BT READY"** при обнаружении ранее подключаемых устройств.
 - b. Когда появится надпись **"BT READY"**, нажмите кнопку  (**Источник сигнала**) на верхней панели Soundbar и удерживайте ее не менее 5 секунд до появления надписи **"BT PAIRING"**.
2. Выберите режим Bluetooth на ТВ. (Для дополнительной информации, см. руководство телевизора.)
3. Выберите **"[AV] Samsung Soundbar A4-Series"** из списка на экране телевизора. Доступное устройство Soundbar отображается с сообщением **"Need Pairing"** или **"Paired"** в списке устройств Bluetooth на ТВ. Для подключения к устройству Soundbar, выберите сообщение и установите соединение.
 - При подключении телевизора, на переднем дисплее устройства Soundbar отображается **[Имя ТВ] → "BT"**.
4. Теперь возможно прослушивание звука телевизора с устройства Soundbar.

При ошибке подключения устройства

- При появлении в списке ранее подключенного устройства Soundbar (например, **"[AV] Samsung Soundbar A4-Series"**), удалите его.
- Затем повторите шаги с 1 по 3.

ПРИМЕЧАНИЕ



- После первого подключения устройства Soundbar к телевизору используйте для повторного подключения режим **"BT READY"**.

Отключение устройства Soundbar от телевизора

Нажмите кнопку  (**Источник сигнала**) на верхней панели или на пульте дистанционного управления, а затем включите любой режим за исключением **"BT"**.

- Отключение требует времени, потому что телевизор должен получить ответ от устройства Soundbar. (Необходимое время может отличаться в зависимости от модели телевизора.)
- Чтобы отменить автоматическое подключение Soundbar к ТВ по Bluetooth, нажмите и удерживайте кнопку **Влево** на пульте дистанционного управления в течение 5 секунд, когда Soundbar находится в режиме **"BT READY"**. (Переключение между режимами Вкл. → Выкл.)

В чем разница между режимами BT READY и BT PAIRING?

- **BT READY** : В этом режиме вы можете найти ранее подключенные телевизоры или подключить к Soundbar уже настроенное мобильное устройство.
- **BT PAIRING** : В этом режиме вы можете подключить новое устройство к Soundbar. (Нажмите кнопку  **PAIR** на пульте дистанционного управления или нажмите и удерживайте кнопку  (**Источник сигнала**) на верхней панели Soundbar не менее 5 секунд, когда система Soundbar находится в режиме **"BT"**.)

ЗАМЕТКИ

- При запросе PIN-кода во время подключения устройства Bluetooth, введите <0000>.
- В режиме подключения Bluetooth, соединение Bluetooth может быть потеряно, если расстояние между устройством Soundbar и устройством Bluetooth превышает 10 м.
- Устройство Soundbar автоматически выключается через 18 минут в состоянии готовности.
- Устройство Soundbar может не выполнять поиск устройств Bluetooth или не подключаться должным образом в следующих условиях:
 - При наличии мощного электрического поля вокруг устройства Soundbar.
 - Если два или более двух устройств Bluetooth одновременно сопряжены с Soundbar.
 - При включенном либо находящемся не на месте устройстве Bluetooth или в случае сбоя.
- Электронные устройства могут вызывать радиопомехи. Устройства, генерирующие электромагнитные волны, следует держать подальше от основного устройства Soundbar, например, микроволновые печи, устройства беспроводной локальной сети и т.д.

05 ПОДКЛЮЧЕНИЕ К ВНЕШНЕМУ УСТРОЙСТВУ

Подключитесь к внешнему устройству с помощью проводного соединения или посредством соединения Bluetooth, чтобы воспроизвести звук с внешнего устройства через Soundbar.

Подключение с помощью оптического кабеля

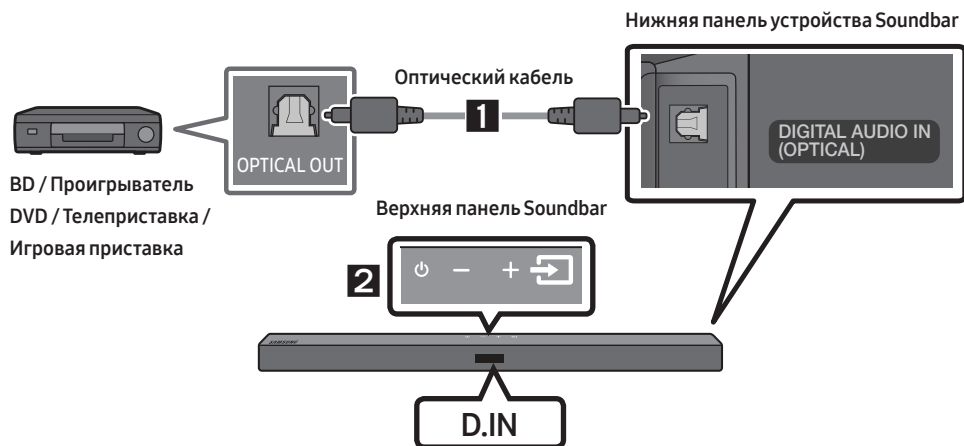

1. Подключите **DIGITAL AUDIO IN (OPTICAL)** на основном устройстве к разъему OPTICAL OUT на устройстве-источнике, используя оптический кабель (не входит в комплект поставки).
2. Выберите режим **"D.IN"**, нажав кнопку  (**Источник сигнала**) на верхней панели или на пульте дистанционного управления.

06 ПОДКЛЮЧЕНИЕ USB-НАКОПИТЕЛЯ

Вы можете воспроизводить музыкальные файлы, расположенные на устройствах хранения USB, через устройство Soundbar.

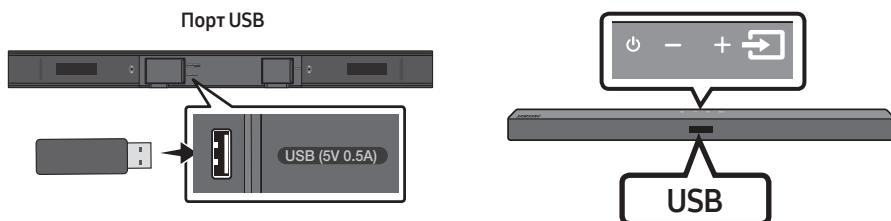

1. Подключите USB устройство к USB разъему на нижней панели устройства.
2. Нажмите кнопку  (**Источник сигнала**) на верхней панели или на пульте дистанционного управления, а затем выберите **“USB”**.
3. На экране дисплея отображается **“USB”**.
4. Воспроизведите музыкальные файлы с устройства хранения USB через устройство Soundbar.
 - Устройство Soundbar выключается автоматически (Auto Power Down) при отсутствии подключенных устройств USB более 18 минут.

Список совместимых устройств

Расширение	Кодек	Частота дискретизации	Скорость передачи битов
*.mp3	MPEG 1 Layer2	32 кГц ~ 48 кГц	32 ~ 320 Кбит/с
	MPEG 1 Layer3	32 кГц ~ 48 кГц	32 ~ 320 Кбит/с
	MPEG 2 Layer3	16 кГц ~ 24 кГц	8 ~ 160 Кбит/с
	MPEG 2.5 Layer3	8 кГц ~ 12 кГц	8 ~ 160 Кбит/с
*.wma	WMA7/8/9/STD	8 кГц ~ 48 кГц	32 ~ 320 Кбит/с
*.aac	AAC	8 кГц ~ 96 кГц	< 1728 Кбит/с
	AAC-LC		
	HE-AAC		
*.ogg	Кодек Vorbis	(8, 16, 22,05, 32, 44,1, 48) кГц	неподдерживаемые форматы ogg: 1. размер блока 0 < 256, размер блока > 1024 2. размер блока 1 < 512, размер блока 1 > 4096 3. счетчик кодовой книги > 64 4. запись кодовой книги > 640 5. наполный счетчик > 2 6. тип пола 0 7. счетчик остатка > 2 8. объем != 2 9. счетчик отображения > 2 10. счетчик режима > 2 11. тип остатка != номер канала
*.flac	-	8 кГц ~ 192 кГц	< 5 Мб/с
*.wav	PCM/LPCM/IMA_ADPCM/MPEG/MULAW	8 кГц ~ 192 кГц	< 5 Мб/с
*.AIFF	Тип сжатия: alwa, ulaw, sowl	(8, 16, 22,05, 32, 44,1, 48, 96, 192) кГц ≤ 2 канала	< 5 Мб/с

- Если на устройстве USB находится слишком много папок (около 256) и файлов (около 999), устройству Soundbar может потребоваться некоторое время, чтобы найти и воспроизвести файлы.
- При подключении запоминающего устройства USB поддерживается только формат USB типа FAT 32.

07 ПОДКЛЮЧЕНИЕ МОБИЛЬНОГО УСТРОЙСТВА

Подключение с помощью Bluetooth

При подключении мобильного устройства с помощью Bluetooth, возможно прослушивание стерео звука без необходимости подключения кабелей.

- Возможно одновременное подключение только одного устройства Bluetooth.

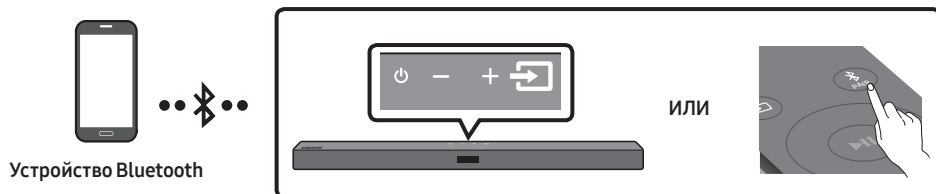

Начальное подключение

1. Нажмите кнопку **PAIR** на пульте управления, чтобы войти в режим **"BT PAIRING"**.
(ИЛИ)
 - a. Нажмите кнопку **Источник сигнала** на верхней панели и выберите **"BT"**.
Через несколько секунд надпись **"BT"** автоматически изменится на **"BT PAIRING"** или **"BT READY"** при обнаружении ранее подключавшихся устройств.
 - b. Когда появится надпись **"BT READY"**, нажмите кнопку **Источник сигнала** на верхней панели Soundbar и удерживайте ее не менее 5 секунд до появления надписи **"BT PAIRING"**.
2. Выберите **"[AV] Samsung Soundbar A4-Series"** из списка.
 - При подключении устройства Soundbar к устройству Bluetooth, на переднем дисплее появляется **[Имя устройства Bluetooth] → "BT"**.
3. Воспроизведите музыкальные файлы с устройства, подключенного с помощью Bluetooth, через устройство Soundbar.



При ошибке подключения устройства

- При появлении в списке ранее подключенного устройства Soundbar (например, **"[AV] Samsung Soundbar A4-Series"**), удалите его.
- Затем повторите шаги 1 и 2.

ПРИМЕЧАНИЕ

- После первого подключения устройства Soundbar к мобильного устройства используйте для повторного подключения режим **"BT READY"**.

В чем разница между режимами BT READY и BT PAIRING?

- **BT READY** : В этом режиме вы можете найти ранее подключенные телевизоры или подключить к Soundbar уже настроенное мобильное устройство.
- **BT PAIRING** : В этом режиме вы можете подключить новое устройство к Soundbar. (Нажмите кнопку  PAIR на пульте дистанционного управления или нажмите и удерживайте кнопку  (Источник сигнала) на верхней панели Soundbar не менее 5 секунд, когда система Soundbar находится в режиме “BT”.)

ЗАМЕТКИ

- При запросе PIN-кода во время подключения устройства Bluetooth, введите <0000>.
- В режиме подключения Bluetooth, соединение Bluetooth может быть потеряно, если расстояние между устройством Soundbar и устройством Bluetooth превышает 10 м.
- Устройство Soundbar автоматически выключается через 18 минут в состоянии готовности.
- Устройство Soundbar может не выполнять поиск устройств Bluetooth или не подключаться должным образом в следующих условиях:
 - При наличии мощного электрического поля вокруг устройства Soundbar.
 - При одновременном сопряжении нескольких устройств Bluetooth с устройством Soundbar.
 - При включенном либо находящемся не на месте устройстве Bluetooth или в случае сбоя.
- Электронные устройства могут вызывать радиопомехи. Устройства, генерирующие электромагнитные волны, следует держать подальше от основного устройства Soundbar, например, микроволновые печи, устройства беспроводной локальной сети и т.д.
- Система саундбар поддерживает данные в формате (44,1 кГц, 48 кГц).
- Соединение возможно только с устройством Bluetooth, которое поддерживает функцию A2DP (AV).
- Систему Soundbar нельзя подключить к устройству Bluetooth, которое поддерживает только функцию HF (громкая связь).
- После сопряжения системы Soundbar с устройством Bluetooth выберите параметр “[AV] Samsung Soundbar A4-Series” в списке обнаруженных устройств, и режим автоматически изменится на “BT”.
 - Функция доступна, только если устройство Soundbar указано в списке устройств, сопряженных с устройством Bluetooth. (Необходимо, чтобы устройства Bluetooth и Soundbar были предварительно сопряжены хотя бы один раз.)
- Устройство Soundbar будет отображаться в списке устройств, в отношении которых выполнялся поиск, на устройстве Bluetooth, только если на дисплее Soundbar отображается индикация “BT READY”.
- Если Soundbar уже находится в режиме Bluetooth и привязан к устройству Bluetooth, его нельзя привязать к другому устройству Bluetooth.

Bluetooth Power вкл. (SOUND MODE)

Если ранее сопряженное устройство Bluetooth пытается выполнить сопряжение с устройством Soundbar при включенной функции Bluetooth Power вкл. и выключенном устройстве Soundbar, то устройство Soundbar включается автоматически.

1. Нажмите и удерживайте кнопку **SOUND MODE** на пульте управления более 5 секунд при включенной системе Soundbar.
2. На дисплее устройства Soundbar появится сообщение “ON-BLUETOOTH POWER”.

Отсоединение устройства Bluetooth от устройства Soundbar

Можно отключить устройство Bluetooth от системы Soundbar. Инструкции см. в руководстве пользователя устройства Bluetooth.

- Система Soundbar будет отключена.
- При отключении устройства Soundbar от устройства Bluetooth, на переднем дисплее устройства Soundbar отображается “**BT DISCONNECTED**”.

Отключение устройства Soundbar от устройства Bluetooth

Нажмите кнопку  (Источник сигнала) на верхней панели или на пульте дистанционного управления, а затем выберите любой режим за исключением “**BT**”.

- Отключение требует времени, потому что устройство Bluetooth должно получить ответ от устройства Soundbar. (Необходимое время для отключения может отличаться в зависимости от устройства Bluetooth)
- При отключении устройства Soundbar от устройства Bluetooth, на переднем дисплее устройства Soundbar отображается “**BT DISCONNECTED**”.

ЗАМЕТКИ

- В режиме подключения Bluetooth соединение Bluetooth будет прервано, если расстояние между системой Soundbar и устройством Bluetooth превысит 10 метров.
- В режиме готовности система Soundbar автоматически отключится через 18 минут.

Что такое Bluetooth?

Bluetooth - это технология, которая позволяет Bluetooth-совместимым устройствам легко взаимодействовать друг с другом с помощью беспроводного соединения на коротком расстоянии.

- Устройство Bluetooth может создавать помехи или приводить к неправильной работе в зависимости от следующих условий использования.
 - При контакте части тела с приемной или передающей системой устройства Bluetooth или системой Soundbar.
 - При отклонении электрических параметров из-за наличия препятствий для прохождения электромагнитных волн в виде стены, углов или офисных перегородок.
 - При возникновении электромагнитных помех от устройств, работающих в том же частотном диапазоне, включая медицинское оборудование, микроволновые печи и беспроводные сетевые устройства.
- В том случае, когда сопряжение системы Soundbar и устройства Bluetooth поддерживается на близком расстоянии.
- Чем больше расстояние между системой Soundbar и устройством Bluetooth, тем хуже качество связи.

Если расстояние превышает диапазон действия устройства Bluetooth, соединение прервется.





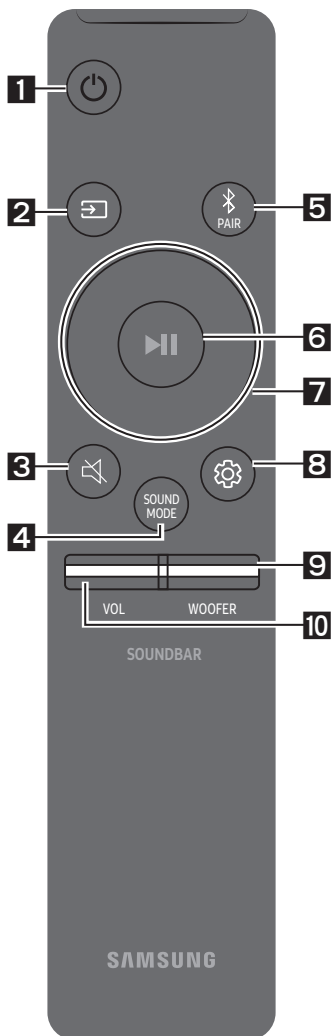

- В местах с плохими условиями приема связь Bluetooth может работать неправильно.
- Подключение Bluetooth работает только в непосредственной близости от устройства. Если расстояние превысит указанный диапазон, то связь автоматически отключится. Даже в пределах этого диапазона качество звука может ухудшаться из-за препятствий, например стен или дверей.
- Данное беспроводное устройство может привести к электрическим помехам во время работы.







08 ИСПОЛЬЗОВАНИЕ ПУЛЬТА ДИСТАНЦИОННОГО УПРАВЛЕНИЯ

Как использовать пульт дистанционного управления

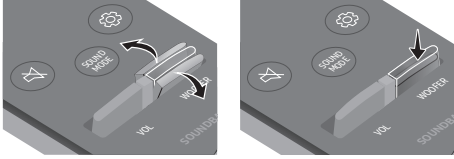

1	 Питание	Включение и выключение устройства Soundbar.
2	 Источник сигнала	Нажмите для выбор источника сигнала, подключенного к устройству Soundbar.
3	 Отключить звук	Нажмите кнопку  (Отключить звук), чтобы отключить звук. Нажмите эту кнопку еще раз, чтобы включить звук снова.
4	 SOUND MODE	<p>Нажимайте для последовательного переключения между доступными режимами звука: STANDARD, SURROUND SOUND или BASS BOOST.</p> <ul style="list-style-type: none"> – STANDARD Воспроизводит оригинальный звук. – SURROUND SOUND Обеспечивает более широкое звуковое поле в сравнении со стандартным. – BASS BOOST Режим звукового поля с выраженными басами. <ul style="list-style-type: none"> • DRC (Dynamic Range Control) Позволяет применить динамическое управление диапазоном для дорожек в формате Dolby Digital. Нажмите и удерживайте кнопку SOUND MODE дольше 5 секунд, когда устройство Soundbar выключено, чтобы включить или выключить функцию DRC (динамического управления диапазоном). Когда функция DRC включена, громкий звук заглушается. (Звук может воспроизводиться с искажением.)

	<ul style="list-style-type: none"> • Bluetooth Power Эта функция автоматически включает устройство Soundbar при получении запроса на подключение от ранее подключенного телевизора или устройства Bluetooth. Функция включена по умолчанию. <ul style="list-style-type: none"> – Нажмите и удерживайте кнопку SOUND MODE более 5 секунд, чтобы отключить функцию управления Bluetooth Power.
<p>5</p>  <p>Bluetooth PAIR</p>	<p>Нажмите кнопку  PAIR. На дисплее устройства Soundbar появится надпись “BT PAIRING”. Вы можете подключить к Soundbar другое устройство Bluetooth таким же способом, выбрав его в списке устройств для подключения.</p>
<p>6</p>  <p>Воспроизвести /приостановить</p>	<p>Нажмите кнопку  II, чтобы приостановить воспроизведение музыкального файла. При повторном нажатии кнопки начинается воспроизведение музыкального файла.</p>
<p>7</p>  <p>Вверх/Вниз/ Влево/ Вправо</p>	 <p>Нажмите на указанные зоны для выбора Вверх/Вниз/ Влево/Вправо.</p> <p>Нажмите одну из кнопок Вверх/Вниз/Влево/Вправо для выбора/установки функций.</p> <ul style="list-style-type: none"> • Повтор Для использования функции Повтор в режиме “USB”, нажмите кнопку Вверх. • Пропустить музыкальный файл Нажмите кнопку Вправо для выбора следующего музыкального файла. Нажмите кнопку Влево для выбора предыдущего музыкального файла. • ID SET Нажмите и удерживайте кнопку Вверх в течение 5 секунд, чтобы выполнить ID SET (при подключении беспроводного сабвуфера или беспроводных задних динамиков).

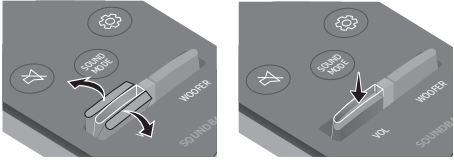
<p>8</p> <p></p> <p>Управление звуком</p>	<p>При нажатии поочередно отображаются настройки TREBLE, BASS и AUDIO SYNC. Нужные настройки можно отрегулировать с помощью кнопок Вверх/Вниз.</p> <ul style="list-style-type: none"> Для контроля громкости верхних частот или басов нажмите кнопку  (Управление звуком), выберите элемент TREBLE или BASS, а затем отрегулируйте уровень громкости в диапазоне от -6 до +6, используя кнопки Вверх/Вниз. Нажмите и удерживайте кнопку  (Управление звуком) в течение примерно 5 секунд, чтобы настроить звук для каждого частотного диапазона. Можно выбирать частоты 150 Гц, 300 Гц, 600 Гц, 1,2 кГц, 2,5 кГц, 5 кГц и 10 кГц с помощью кнопок Влево/Вправо. Для каждой из частот можно задать значение от -6 до +6 с помощью кнопок Вверх/Вниз. (Убедитесь, что выбран звуковой режим «STANDARD».) Если видео и аудио не синхронизируются между ТМ и системой Soundbar, нажмите кнопку  (Управление звуком), выберите элемент AUDIO SYNC, а затем установите аудио-задержку между 0–300 мс, используя кнопки Вверх/Вниз. (Не доступно в режиме “USB” или “BT”.) AUDIO SYNC поддерживается только определенными функциями.
<p>9</p> <p></p> <p>WOOFER (Уровень низких частот)</p>	<div data-bbox="282 603 736 762">  </div> <p>Нажмите кнопку вверх или вниз для регулировки громкости громкоговорителя (низкие частоты) на уровне -12 или в диапазоне от -6 до +6. Чтобы установить громкость громкоговорителя (низкие частоты) на 0 (по умолчанию), нажмите кнопку.</p>
<p>10</p> <p></p> <p>VOL (Громкость)</p>	<div data-bbox="282 874 736 1034">  </div> <p>Нажмите кнопку вверх или вниз для регулировки громкости звука.</p> <ul style="list-style-type: none"> Отключить звук Нажмите кнопку VOL для отключения звука. Нажмите повторно для включения звука.







Регулировка громкости устройства Soundbar с помощью пульта дистанционного управления ТВ

Регулировка громкости устройства Soundbar с помощью пульта дистанционного управления ТВ

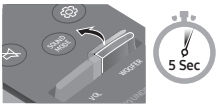
- Данная функция может быть использована только с ИК-пультами дистанционного управления. Пульты дистанционного управления Bluetooth (пульты, требующие сопряжения) не поддерживаются.
- Установите динамик телевизора на значение **Внеш. Ресивер.** для использования данной функции.
- Производители, поддерживающие данную функцию:
VIZIO, LG, Sony, Sharp, PHILIPS, PANASONIC, TOSHIBA, Hisense, RCA

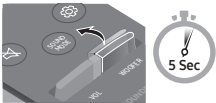
1. Отключите устройство Soundbar.
2. Нажмите и удерживайте кнопку **WOOFER** в течение 5 секунд.

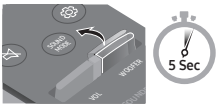
Каждый раз при нажатии и удержании кнопки **WOOFER** в течение 5 секунд режим устройства переключается в следующем порядке: “**OFF-TV REMOTE**” (Стандартный режим), “**SAMSUNG-TV REMOTE**”, “**ALL-TV REMOTE**”.

Кнопка пульта дистанционного управления	Дисплей	Состояние
		Выключение пульта дистанционного управления ТВ.
		Включение ИК-пульта дистанционного управления телевизора Samsung.
		Включение ИК-пульта дистанционного управления телевизора сторонних производителей.

Использование скрытых кнопок (кнопок с несколькими функциями)

Скрытая кнопка		Ссылочная страница
Кнопка пульта дистанционного управления	Функция	
WOOFER (Вверх)	Включение/выключение пульта дистанционного управления ТВ (режим ожидания)	Стр. 23
Влево	Автоподключение к ТВ ВКЛ./ВЫКЛ. (Готовое подключение BT)	Стр. 13
Вверх	ID SET	Стр. 21
 (Управление звуком)	7-полосный эквалайзер (нажмите и удерживайте в течение 5 секунд)	Стр. 22
	Сброс (нажмите и удерживайте в течение 10 секунд)	Стр. 28
SOUND MODE	DRC ON/OFF (режим ожидания)	Стр. 20
	Bluetooth Power	Стр. 21

Выходные характеристики для различных режимов звукового эффекта

Эффект		Вход	Выход	
			Без комплекта беспроводных задних динамиков	С комплектом беспроводных задних динамиков
 SOUND MODE	STANDARD	2.0 канала	2.1 канала	4.1 канала
		5.1 канала	2.1 канала	4.1 канала
	SURROUND SOUND	2.0 канала	2.1 канала	4.1 канала
		5.1 канала	2.1 канала	4.1 канала
	BASS BOOST	2.0 канала	2.1 канала	4.1 канала
		5.1 канала	2.1 канала	4.1 канала

- Комплект беспроводных задних динамиков Samsung может быть приобретен отдельно. Чтобы приобрести комплект, обратитесь к поставщику, у которого было приобретено устройство Soundbar.

09 УСТАНОВКА НАСТЕННОГО КРЕПЛЕНИЯ

Меры предосторожности при установке

- Разрешается только вертикальная установка на стене.
- Не устанавливайте в местах с высокой температурой или влажностью.
- Проверьте, достаточно ли крепка стена, чтобы выдержать вес устройства. В противном случае укрепите стену или выберите другую точку для установки.
- Необходимо приобрести и использовать крепежные винты или анкеры, подходящие для типа вашей стены (гипсокартон, металлическая доска, дерево и т.д.). Если это возможно, закрепите опорные винты в стойку каркаса стены.
- Необходимо приобрести винты для настенного крепления в зависимости от типа и толщины стены, на которой будет установлено устройство Soundbar.
 - Диаметр: M5
 - Длина: рекомендуемая длина – не менее 35 мм.
- Подключите кабели от блока к внешним устройствам, прежде чем установить устройство Soundbar на стене.
- Перед установкой убедитесь в том, что устройство выключено и отсоединено от источника питания. В противном случае возможно поражение электрическим током.

Компоненты для крепления на стену



Направляющая настенного крепления



Держатель



Винт



Кронштейн крепления к стене

1. Поместите **направляющую настенного крепления** на поверхность стены.
 - **Направляющая настенного крепления** должна быть ровной.
 - Если телевизор установлен на стене, установите устройство Soundbar хотя бы на 5 см ниже телевизора.



5 см или более

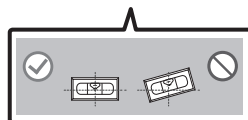
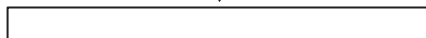

2. Совместите **центральную линию направляющей для настенного монтажа** с центром вашего телевизора (при монтаже устройства Soundbar под ТВ), а затем зафиксируйте **направляющую настенного крепления** на стене с помощью скотча.

- При монтаже не под ТВ, поместите **центровую линию** в центр монтажной поверхности.

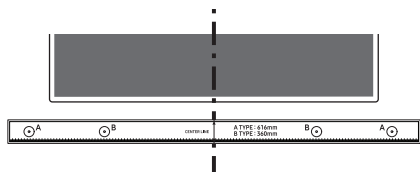

Центровую линию

3. Проткните центр изображений **B-TYPE** на каждом конце направляющей заостренным кончиком карандаша или ручкой для обозначения отверстий для крепежных винтов, а затем снимите **направляющую настенного крепления**.

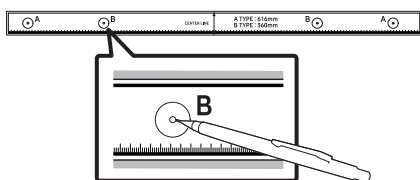

4. Используя сверло соответствующего размера, просверлите отверстие в стене на каждом обозначенном месте.

- Если обозначения не соответствуют положениям штифтов, прежде чем вставлять опорные винты, убедитесь в том, что в отверстия вставлены соответствующие анкеры. Убедитесь, что отверстия достаточно велики для анкеров, которые вы используете.

5. Просуньте шуруп (не входит в комплект поставки) через каждый **держатель**, а затем плотно завинтите каждый шуруп в отверстие опорного винта.

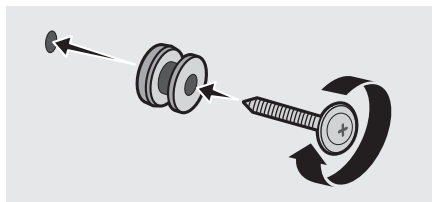

6. Установите 2 **кронштейна крепления к стене** в правильном направлении на нижнюю панель устройства Soundbar, используя 2 **Винта**.

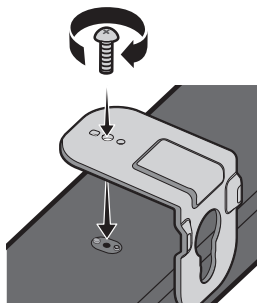

- Во время монтажа, убедитесь, что подвеска **кронштейнов крепления к стене** расположена за задней панелью устройства Soundbar.

Задняя панель
устройства Soundbar



Правая панель устройства
Soundbar

7. Установите устройство Soundbar с прикрепленными **кронштейнами крепления к стене** посредством подвешивания кронштейнов на **держатели**.

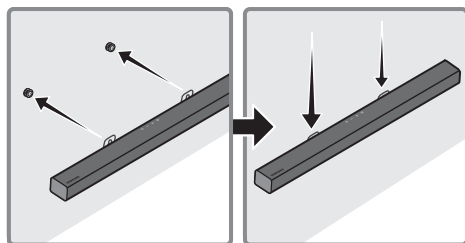

8. Передвиньте устройство Soundbar вниз, как показано ниже, так чтобы **кронштейны крепления к стене** плотно сели на **держатели**.

- Вставьте **держатели** в широкие (нижние) части **кронштейнов крепления к стене**, а затем переместите **кронштейны крепления к стене** вниз, так чтобы **кронштейны крепления к стене** плотно сели на **держатели**.

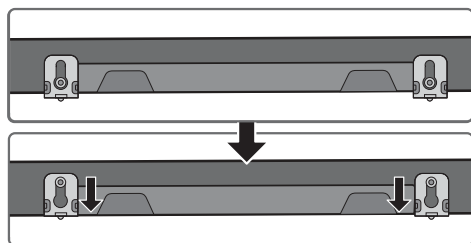

10 УСТАНОВКА УСТРОЙСТВА SOUNDBAR НА ПОДСТАВКУ ТЕЛЕВИЗОРА

Поместите устройство Soundbar на подставку телевизора.

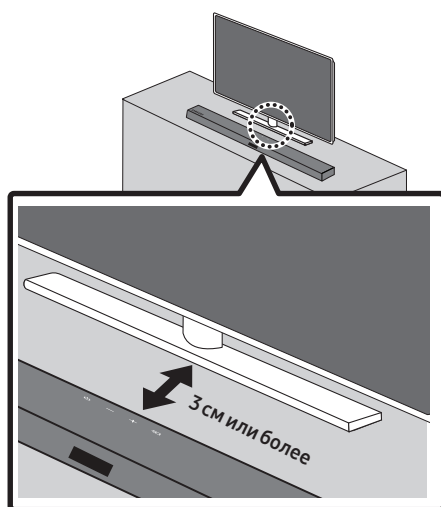

Совместите центр устройства Soundbar с центром телевизора в соответствии с рисунком, а затем осторожно расположите устройство Soundbar на подставке телевизора. Для обеспечения наилучшего качества звука размещайте устройство Soundbar на расстоянии не менее 3 см от передней части телевизора.

ПРИМЕЧАНИЕ

- Убедитесь, что устройство Soundbar расположено на ровной и прочной поверхности.

11 ОБНОВЛЕНИЕ ПРОГРАММНОГО ОБЕСПЕЧЕНИЯ

Компания Samsung может предлагать обновления для микропрограммы системы Soundbar в будущем.

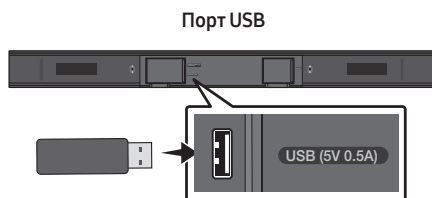

Если вам предложено обновление, вы можете обновить микропрограмму, подключив устройство USB с обновлением микропрограммы, которое хранится в нем, к USB-порту на устройстве Soundbar.

Для получения дополнительной информации о загрузке файлов обновления, перейдите на веб-сайт Samsung Electronics (www.samsung.com → Support).

Затем выберите тип продукта или введите номер модели вашего устройства Soundbar, выберите пункт Программное обеспечение и приложения, а затем пункт Загрузки.

Обратите внимание, что названия пунктов могут отличаться.

Процедура обновления

Важно: Функция обновления сбрасывает все параметры пользователя. Рекомендуем записать параметры, чтобы было легко восстановить их после обновления. Обратите внимание, что при обновлении микропрограммного обеспечения подключение к сабвуферу также будет восстановлено.

1. Подключите флэш-накопитель USB к порту USB вашего компьютера.
Важно: Убедитесь, что на флэш-накопителе USB нет музыкальных файлов. Это может привести к сбою обновления встроенного ПО.
2. Перейдите на страницу (samsung.com) и выберите “Ввести номер модели” и введите номер модели вашего устройства Soundbar. Выберите руководства и другие документы и скачайте последнюю версию программного обеспечения.
3. Сохраните загруженное программное обеспечение на USB-диск и выберите “Извлечь сюда”, чтобы извлечь папку из архива.
4. Отключите устройство Soundbar и подключите USB-накопитель, содержащий обновленное программное обеспечение, к разъему USB
5. Включите устройство Soundbar и переключите источник в режим “USB”. В течении 3 минут отобразится сообщение “UPDATE” и начнется обновление.
6. После окончания обновления устройство Soundbar выключится. Нажмите и удерживайте кнопку  (Управление звуком) на пульте ДУ в течение 10 секунд, когда устройство Soundbar включено. На дисплее появится надпись “INIT” → “OK”, после чего устройство Soundbar перезапустится. Обновление завершено.
 - Этот продукт оснащен функцией ДВУКРАТНОЙ ЗАГРУЗКИ. Если обновление встроенного ПО завершилось сбоем, попытку обновления можно повторить. Индикатор питания переменного тока на устройстве Soundbar должен гореть при подключении запоминающего устройства USB с файлом обновления. После чего обновление запустится снова, при этом на VFD-дисплее не будет ничего отображаться, а обновление завершится через 2 минуты.
7. Восстановите настройки на Soundbar.

Если UPDATE не отображается

1. Выключите устройство Soundbar, отключите и снова подключите устройство хранения USB, содержащее файлы обновления, к USB-порту устройства Soundbar.
2. Отсоедините кабель питания устройства Soundbar, подключите заново, а затем включите устройство Soundbar.

ЗАМЕТКИ

- Обновление встроенного ПО может не работать должным образом, если аудиофайлы, поддерживаемые устройством Soundbar, хранятся на устройстве хранения USB.
- Не отключайте питание и не извлекайте устройство USB до применения обновлений.
- После завершения обновления на устройстве Soundbar запускается настройка пользователя, позволяющая сбросить параметры. Мы рекомендуем вам записать ваши настройки, так чтобы можно было их легко восстановить после обновления. Обратите внимание, что при обновлении встроенного ПО также происходит сброс соединения сабвуфера. Если подключение к сабвуферу не восстанавливается автоматически после обновления, см. стр. 6. В случае ошибки обновления программного обеспечения, проверьте USB-диск на наличие дефектов.
- Пользователи Mac OS должны использовать MS-DOS (FAT) в качестве формата USB.
- Обновление посредством USB может быть недоступно, в зависимости от производителя устройства хранения USB.

12 ПОИСК И УСТРАНЕНИЕ НЕИСПРАВНОСТЕЙ

Прежде чем обратиться в сервисный центр, проверьте следующее

Soundbar не включается.

- Проверьте, правильно ли подключен шнур питания устройства Soundbar в розетку.

Soundbar работает с перебоями.

- Отсоедините шнур питания и снова подсоедините его.
- Отсоедините шнур питания от внешнего устройства и попробуйте еще раз.
- Если сигнал отсутствует, устройство Soundbar будет автоматически отключено после определенного периода времени. Включите питание. (См. стр. 3.)

В случае, если пульт дистанционного управления не работает.

- Наведите пульт ДУ непосредственно на Soundbar.
- Замените батарейки на новые.

Soundbar не выводит звук.

- Громкость устройства Soundbar слишком низкая или отключена. Отрегулируйте громкость.
- При подключении любого внешнего устройства (приставка цифрового телевидения, устройство Bluetooth, мобильное устройство и т.д.) отрегулируйте громкость внешнего устройства.
- Для вывода звука телевизора выберите устройство Soundbar. (Телевизор Samsung: Меню (🏠) → Настройки (⚙️) → Звук → Вывод звука → Выберите устройство Soundbar)
- Соединение с устройством Soundbar через кабель должно быть устойчивым. Отсоедините кабель и снова подключите его.
- Полностью отсоедините сетевой шнур, снова подключите и включите питание.
- Произведите инициализацию устройства и попробуйте еще раз. (См. стр. 28.)

Сабвуфер не выводит звук.

- Проверьте, горит ли синий светодиодный индикатор на задней панели сабвуфера. Переподключите устройство Soundbar и сабвуфер, если индикатор медленно мигает синим или загорелся красным цветом. (См. стр. 7.)
- Возможно возникновение неполадок если между устройством Soundbar и сабвуфером есть препятствие. Переместите устройство подальше от препятствий.
- Другие устройства, находящиеся вблизи и посылающие радиочастотные сигналы, могут прервать соединение. Держите ваш динамик подальше от таких устройств.
- Отсоедините и снова подключите шнур питания.

Громкость сабвуфера слишком низкая.

- Исходный уровень громкости воспроизводимого содержимого может быть низким. Попробуйте отрегулировать уровень громкости сабвуфера. (См. стр. 22.)
- Поднесите динамик сабвуфера ближе.

13 ЛИЦЕНЗИЯ

Soundbar не подключается по Bluetooth.

- При подключении нового устройства переключитесь в режим **"BT PAIRING"** для установления соединения. (Нажмите кнопку **PAIR** на пульте дистанционного управления или нажмите и удерживайте кнопку **☞ (Источник сигнала)** на панели не менее 5 секунд.)
- Если устройство Soundbar подключено к другому устройству, сначала отключите это устройство, чтобы переключить устройство.
- Подключите его снова после удаления списка динамиков Bluetooth на устройстве для подключения (Телевизор Samsung: Меню (🏠) → Настройки (⚙️) → Звук → Вывод звука → Список динамиков Bluetooth)
- Отсоедините и снова подключите шнур питания, а затем попробуйте еще раз.
- Произведите инициализацию устройства и попробуйте еще раз. (См. стр. 28.)

Звук пропадает при подключении по Bluetooth.

- Некоторые устройства (например, микроволновые печи, беспроводные маршрутизаторы и т. п.) могут служить источником радиопомех, если они располагаются слишком близко к Soundbar.
- Если устройство, подключенное по Bluetooth, переместить слишком далеко от Soundbar, звук может пропасть. Поднесите устройство ближе к Soundbar.
- Если какая-либо часть вашего тела соприкасается с приемопередатчиком Bluetooth или устройство установлено на металлической мебели, звук может пропасть. Проверьте условия установки и эксплуатации.

Soundbar не включается автоматически вместе с телевизором.

- При выключении устройства Soundbar во время просмотра телевизора синхронизация питания с телевизором отключается. В первую очередь отключите телевизор.



Manufactured under license from Dolby Laboratories. Dolby, Dolby Audio and the double-D symbol are trademarks of Dolby Laboratories Licensing Corporation.



For DTS patents, see <http://patents.dts.com>. Manufactured under license from DTS Licensing Limited. DTS, the Symbol, DTS in combination with the Symbol, and DTS 2.0 Channel are registered trademarks or trademarks of DTS, Inc. in the United States and/or other countries. © DTS, Inc. All Rights Reserved.



The Bluetooth® word mark and logos are registered trademarks owned by the Bluetooth SIG, Inc. and any use of such marks by Samsung Electronics Co., Ltd. is under license. Other trademarks and trade names are those of their respective owners.



[ENERGY STAR]

ENERGY STAR qualified model only

- Your Samsung product is ENERGY STAR qualified in its factory default setting. Change to certain features, settings and functionality in this product can change the power consumption, possibly beyond the limits required for ENERGY STAR qualification.
- Environmental Protection Agency and Department of Energy. ENERGY STAR is a joint program of the Government agencies, designed to promote energy efficient products and practices.

Refer to www.energystar.gov for more information of the ENERGY STAR Program.

ENERGY STAR qualified model only (Applicable to Thin Client models only)

As an ENERGY STAR® Partner, SAMSUNG has determined that this product meets the ENERGY STAR® guidelines for energy efficiency.

- The ENERGY STAR Program has been to reduced greenhouse gas emissions and save energy through voluntary labeling.
- Power management setting of this product have been enabled by default, and have various timing setting from 1 minutes to 5 hours.
- The product can wake with a button press on the chassis from sleep mode.

ENERGY STAR qualified model only (The other models)

- As an ENERGY STAR Partner, Samsung has determined that this product or product models meets the ENERGY STAR guideline for energy efficiency.
-

14 ПРИМЕЧАНИЕ ОТНОСИТЕЛЬНО ЛИЦЕНЗИИ С ОТКРЫТЫМ ИСХОДНЫМ КОДОМ

Чтобы отправлять запросы и заявки для получения информации относительно открытого программного обеспечения, обращайтесь в Samsung Open Source. (<http://opensource.samsung.com>)

15 ВАЖНОЕ ПРИМЕЧАНИЕ ОБ ОБСЛУЖИВАНИИ

- Рисунки и иллюстрации в данном руководстве пользователя представлены только для справки. Они могут отличаться от реального внешнего вида устройства.
- Плата за обслуживание может взиматься в следующих случаях.
 - (a) Если вы вызовете специалиста, и он не обнаружит неисправности устройства (это возможно, если вы не знакомы с настоящим руководством).
 - (b) Если вы передадите устройство в ремонтный центр, и его специалисты не обнаружат неисправности (это возможно, если вы не знакомы с настоящим руководством).
- Размер этой платы будет сообщен вам перед тем, как сотрудник компании выедет на место.

16 СПЕЦИФИКАЦИИ И РУКОВОДСТВО

Технические характеристики

Акустическая система- устройство, предназначенное для организации эффективного звукового сопровождения при просмотре видеофильмов, видеопрограмм или прослушивании аудиокomпозиций в домашних условиях.

Акустическая система

Название модели	HW-A430
Источник питания	Переменный ток 100-240В-50/60Гц
Потребление электроэнергии	25Вт
USB	5V/0,5A
Вес	1,5 кг
Размеры (Ш x В x Г)	860,0 x 54,0 x 74,0 мм
Рабочая температура	от +5°C до +35°C
Диапазон допустимой влажности при работе	от 10 % до 75 %
УСИЛИТЕЛЬ	
Потребление электроэнергии	40Вт x 2, 6 ом
Поддерживаемые форматы воспроизведения (Звук DTS 2.0 проигрывается в формате DTS.)	LPCM 2ch, Dolby Audio™ (поддерживает Dolby® Digital), DTS
ВЫХОДНАЯ МОЩНОСТЬ БЕСПРОВОДНОГО УСТРОЙСТВА	
Максимальная мощность передатчика BT	100 мВт в диапазоне частот 2,4 ГГц – 2,4835 ГГц
Максимальная мощность передатчика SRD	25 мВт в диапазоне частот 5,725 ГГц – 5,825 ГГц

Название сабвуфера	PS-WA45T
Источник питания	Переменный ток 100-240В-50/60Гц
Потребление электроэнергии	40Вт
Вес	4,3 кг
Размеры (Ш x В x Г)	181,5 x 343,0 x 272,0 мм
УСИЛИТЕЛЬ	
Потребление электроэнергии	190Вт
ВЫХОДНАЯ МОЩНОСТЬ БЕСПРОВОДНОГО УСТРОЙСТВА	
Максимальная мощность передатчика SRD	25 мВт в диапазоне частот 5,725 ГГц – 5,825 ГГц

ЗАМЕТКИ

- Компания Samsung Electronics Co., Ltd оставляет за собой право изменять технические характеристики без дополнительного уведомления.
- Указанные размеры и вес приблизительны.



- Импортер : ООО «Самсунг Электроник Рус Компани»
123242, г. Москва, Новинский бульвар, д. 31, помещение 1, 2, Российская Федерация
- Изготовитель : Самсунг Электроник Ко., Лтд.
129, Самсунг-ро, Енгтонг-гу, Сувон-си, Кёнги-до, 16677, Республика Корея
- Настоящий продукт произведен под полным производственным контролем «SAMSUNG ELECTRONICS CO., LTD.». Наименование предприятия-производителя (зависит от модели и указано на этикетке):
ТСЛ Технолоджи Электроник (Хузхоу) Ко., ЛТД. 3-я фабрика
№88, Луен Фэт, Тонгиао Индастриал Бэйс, Жонгкай Хай-тех Зоун, Хузхоу сити, Гуангдонг Провинс, Китай
- Дату изготовления см. на этикетке продукта.



[Правильная утилизация аккумуляторов]

(Действительно для стран, использующих систему раздельного сбора отходов)

Наличие этого символа на аккумуляторе, на его упаковке или в сопроводительной документации указывает на то, что по окончании срока службы изделие не должно выбрасываться с другими бытовыми отходами. Наличие обозначений химический элементов Hg, Cd и Pb означает, что аккумулятор содержит ртуть, кадмий или свинец, количество которых превышает эталонный уровень, определенный в Директиве ЕС 2006/66.

Неправильная утилизация аккумуляторов может привести к нанесению вреда здоровью человека или окружающей среде.

Чтобы защитить природные ресурсы и обеспечить повторное использование материалов, пожалуйста не выбрасывайте аккумуляторы с другими отходами, а сдавайте их на переработку в местную бесплатную службу приема аккумуляторов.



Правильная утилизация изделия (Использованное электрическое и электронное & оборудование)

(Действительно для стран, использующих систему раздельного сбора отходов)

Наличие данного значка показывает, что изделие и его электронные аксессуары (например, зарядное устройство, гарнитура, кабель USB) по окончании их срока службы нельзя утилизировать вместе с другими бытовыми отходами. Во избежание нанесения вреда окружающей среде и здоровью людей при неконтролируемой утилизации, а также для обеспечения возможности переработки для повторного использования, утилизируйте изделие и его электронные аксессуары отдельно от прочих отходов.

Сведения о месте и способе утилизации изделия в соответствии с нормами природоохранного законодательства можно получить у продавца или в соответствующей государственной организации. Бизнес-пользователи должны обратиться к своему поставщику и ознакомиться с условиями договора купли-продажи. Запрещается утилизировать изделие и его электронные аксессуары вместе с другими производственными отходами.

SAMSUNG



© Samsung Electronics Co., Ltd., 2021. Все права защищены.

Связывайтесь с SAMSUNG по всему миру

Если у вас есть предложения или вопросы по продукции Samsung, обращайтесь, пожалуйста, в информационный центр компании Samsung.

Area	Contact Centre ☎	Web Site
■ CIS		
RUSSIA	8-800-555-55-55	www.samsung.com/ru/support
BELARUS	810-800-500-55-500	www.samsung.com/support
GEORGIA	0-800-555-555	
ARMENIA	0-800-05-555	
AZERBAIJAN	0-88-555-55-55	
KAZAKHSTAN	8-10-800-500-55-500 (GSM: 7799)	www.samsung.com/kz_ru/support
UZBEKISTAN	00-800-500-55-500 (GSM: 7799)	www.samsung.com/uz_ru/support
KYRGYZSTAN	00-800-500-55-500 (GSM: 9977)	www.samsung.com/support
TAJIKISTAN	8-10-800-500-55-500 (GSM: 8888)	
MONGOLIA	1800-25-55	
UKRAINE	0-800-502-000	www.samsung.com/ua/support
MOLDOVA	+373-22-667-400	www.samsung.com/support

Дата выпуска

SAMSUNG

ПОВНА ВЕРСІЯ ПОСІБНИКА

HW-A430

Уявіть можливості

Дякуємо, що придбали цей продукт компанії Samsung.

Щоб отримати повний комплект послуг,
зареєструйте продукт за адресою:

www.samsung.com/register

ІНФОРМАЦІЯ ЩОДО БЕЗПЕЧНОГО ВИКОРИСТАННЯ

ПОПЕРЕДЖЕННЯ СТОСОВНО БЕЗПЕКИ ЕКСПЛУАТАЦІЇ

ЩОБ ЗМЕНШИТИ РИЗИК УРАЖЕННЯ ЕЛЕКТРИЧНИМ СТРУМОМ, НЕ ЗНИМАЙТЕ КРИШКУ (АБО ЗАДНЮ ПАНЕЛЬ).



ПРОДУКТ НЕ МІСТИТЬ ДЕТАЛЕЙ, ЩО ОБСЛУГОВУЮТЬСЯ КОРИСТУВАЧЕМ. ЯКЩО ПОТРІБНО ПРОВЕСТИ ТЕХНІЧНЕ ОБСЛУГОВУВАННЯ, ЗВЕРНІТЬСЯ ДО КВАЛІФІКОВАНИХ ФАХІВЦІВ.

Див. таблицю нижче з поясненнями символів, які можуть бути нанесені на виріб Samsung.

	Застереження, перегляньте інструкції: цей символ вказує на потребу переглянути посібник користувача щодо подальших вказівок безпеки.
---	--

УВАГА

- Щоб зменшити ризик займання чи ураження електричним струмом, уникайте потрапляння виробу під дощ або використання його в середовищі з високим рівнем вологості.

	ЗАСТЕРЕЖЕННЯ РИЗИК УРАЖЕННЯ ЕЛЕКТРИЧНИМ СТРУМОМ НЕ ВІДКРИВАТИ	
	Це позначення вказує на високу напругу всередині виробу. Будь-який контакт із будь-якою внутрішньою деталлю виробу може бути небезпечним.	
	Це позначення вказує на те, що до виробу додаються важливі довідкові матеріали, які стосуються його експлуатації та обслуговування.	
	Виріб класу II: цей символ вказує на те, що в заземленні немає потреби. Якщо символу немає на виробі зі шнуром живлення, виріб СЛІД надійно під'єднати до захисного заземлення (землі).	
	Мережа змінного струму: цей символ вказує, що номінальне значення напруги, позначене цим символом, позначає мережу змінного струму.	
	Мережа постійного струму: цей символ вказує, що номінальне значення напруги, позначене цим символом, позначає мережу постійного струму.	

ЗАСТЕРЕЖЕННЯ

- ЩОБ ЗАПОБІГТИ УРАЖЕННЮ ЕЛЕКТРИЧНИМ СТРУМОМ, ПЕРЕКОНАЙТЕСЯ, ЩО ШИРОКИЙ КОНТАКТ ШТЕПСЕЛЯ ПОВНІСТЮ ВСТАВЛЕНО У ВІДПОВІДНИЙ ОТВІР РОЗЕТКИ.
- Продукт необхідно підключати до розетки змінного струму з належним захисним заземленням.
- Щоб відключити пристрій від джерела живлення, необхідно витягти штекер із розетки, тому він має бути завжди доступним.
- Уникайте потрапляння на пристрій крапель або бризок. Не розміщуйте на пристрої предмети з водою, наприклад вази.
- Щоб повністю вимкнути цей продукт, витягніть штепсель зі стінної розетки. Штепсель має бути легкодоступним за будь-яких умов.

ЗАСТЕРЕЖЕННЯ

1. Переконайтеся, що ваше побутове джерело змінного струму відповідає вимогам до живлення електричним струмом, зазначеним на ідентифікаційній наклейці (розташовується знизу виробу). Установлюйте пристрій горизонтально на стійкій поверхні (наприклад, на меблях) і забезпечте достатньо простору для належної вентиляції 7–10 см. Переконайтеся, що вентиляційні отвори не заблоковано. Не розміщуйте пристрій на підсилювачі чи іншому обладнанні, яке може нагріватися. Цей пристрій розроблено для тривалого використання. Щоб повністю вимкнути пристрій, від'єднайте штепсель від стінної розетки зі змінним струмом. Якщо пристрій не використовуваватиметься тривалий час, від'єднайте штекер живлення від розетки.
2. Відключайте штекер живлення від електричної розетки зі змінним струмом під час грози. Перепади напруги, спричинені блискавкою, можуть пошкодити пристрій.
3. Уникайте потрапляння на пристрій прямого сонячного світла, утримуйте його на відстані від інших джерел тепла. Це може призвести до перегрівання та неправильної роботи пристрою.
4. Забезпечте захист пристрою від дії вологи (наприклад, вази з водою), надмірного тепла (наприклад, камін) та обладнання, яке створює потужні магнітні чи електричні поля. У разі неправильної роботи пристрою відключіть його від джерела живлення. Цей пристрій не призначений для промислового використання. Його призначено виключно для особистого використання. Якщо пристрій зберігається в умовах низької температури, це може стати причиною виникнення конденсату. У разі транспортування пристрою в зимовий період перед його використанням зачекайте приблизно 2 години, щоб температура зрівнялася з кімнатною.

5. Батареї, що використовуються в цьому пристрої, містять хімічні речовини, небезпечні для навколишнього середовища. Не утилізуйте батареї разом зі звичайним домашнім сміттям. Не кидайте батареї у вогонь. Не розбирайте, не нагрівайте батареї і не замикайте їх контакти.

ЗАСТЕРЕЖЕННЯ: Неправильно вставлена батарея може стати причиною вибуху. Замінюючи батареї, перевіряйте, чи вони того самого (або подібного) типу.

ПРО ЦЕЙ ПОСІБНИК

Посібник користувача складається з двох частин: простий паперовий ПОСІБНИК КОРИСТУВАЧА і докладний ПОВНА ВЕРСІЯ ПОСІБНИКА, який можна завантажити.



ПОСІБНИК КОРИСТУВАЧА

Вивчіть цей посібник для ознайомлення з правилами техніки безпеки, процедурою встановлення виробу, його компонентами, підключеннями та технічними характеристиками.



ПОВНА ВЕРСІЯ ПОСІБНИКА

ПОВНА ВЕРСІЯ ПОСІБНИКА доступна на веб-сайті центру клієнтської підтримки Samsung (для отримання доступу до посібника відскануйте QR-код). Щоб переглянути посібник на комп'ютері чи мобільному пристрої, завантажте його у форматі документа з веб-сайту Samsung. (<http://www.samsung.com/support>)

Зовнішній вигляд та характеристики виробу можуть змінюватися без завчасного повідомлення.

ЗМІСТ

01	Перевірка компонентів	2
	Перш ніж використовувати пульт дистанційного керування, вставте до нього батарейки (AA, 2 шт.)	2
02	Огляд виробу	3
	Передня/верхня сторона звукової панелі Soundbar	3
	Нижня панель звукової панелі Soundbar	4
03	Підключення звукової панелі Soundbar	5
	Підключення до мережі електричного струму	5
	Підключення звукової панелі Soundbar до сабвуфера	6
	– Автоматичне підключення між сабвуфером та звуковою панеллю Soundbar	6
	– Підключення сабвуфера вручну при збої автоматичного підключення	7
	Підключення SWA-9100S (продається окремо) до звукової панелі Soundbar	9
04	Підключення до телевізора	11
	Спосіб 1. Підключення за допомогою кабелю	11
	– Підключення за допомогою оптичного кабелю	11
	Спосіб 2. Бездротове підключення	12
	– Підключення телевізора за допомогою Bluetooth	12
05	Підключення зовнішнього пристрою	14
	Підключення за допомогою оптичного кабелю	14
06	Підключення через інтерфейс USB	15
07	Підключення мобільного пристрою	17
	Підключення за допомогою Bluetooth	17

08	Використання пульта дистанційного керування	20
	Як користуватися пультом дистанційного керування	20
	Регулювання гучності звукової панелі Soundbar за допомогою пульта дистанційного керування телевізора	23
	Застосування прихованих кнопок (кнопок із кількома функціями)	24
	Характеристики виходу для різних режимів звукових ефектів	24
09	Установлення комплекту настінного кріплення	25
	Запобіжні заходи при встановленні	25
	Компоненти настінного кріплення	25
10	Розміщення звукової панелі Soundbar на підставці для телевізора	27
11	Оновлення програмного забезпечення	28
	Процедура оновлення	28
	Якщо UPDATE не відображається	29
12	Пошук та усунення несправностей	30
13	Ліцензія	31
14	Примітка щодо ліцензій для пз з відкритим вихідним кодом	32
15	Важлива примітка щодо обслуговування	32
16	Технічні характеристики та вказівки	33
	Технічні характеристики	33

01 ПЕРЕВІРКА КОМПОНЕНТІВ

		
Головний пристрій звукової панелі Soundbar	Сабвуфер	Пульт дистанційного керування / Батарейки
		
Шнур живлення (Сабвуфер, Soundbar)	Оптичний кабель	Рейка для настінного кріплення
		
Гвинт	Гвинти	Кронштейн настінного кріплення

- Інформацію щодо джерела живлення й енергоспоживання можна знайти на наклейці, розміщеній на продукті. (Етикетка: Нижня частина головного пристрою звукової панелі Soundbar.)
- Для придбання додаткових компонентів чи допоміжних кабелів зверніться до центру обслуговування Samsung або до служби клієнтського сервісу Samsung.
- Зовнішній вигляд аксесуарів може відрізнитися від зображень, наведених нижче.

Перш ніж використовувати пульт дистанційного керування, вставте до нього батарейки (AA, 2 шт.)

Зніміть задню кришку, посунувши її в напрямку, указаному стрілкою. Вставте 2 батарейки AA (на 1,5 V) із дотриманням їхньої полярності. Засуньте задню кришку на місце.

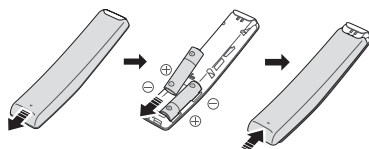

02 ОГЛЯД ВИРОБУ

Передня/верхня сторона звукової панелі Soundbar

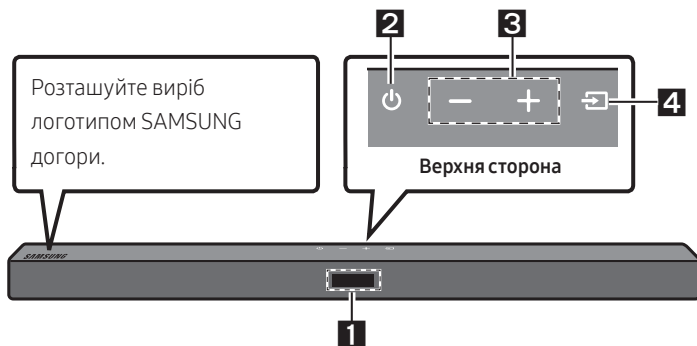

1

Дисплей

Відображає стан виробу та поточний режим.

2

Кнопка (Живлення)

Увімкнення та вимкнення живлення.

- **Функція Auto Power Down**

Цей модуль вимикається автоматично в наступних випадках.

- Режим **D.IN / BT / USB**: за відсутності аудіосигналу впродовж 18 хвилин.

3

Кнопка (Гучність)

Регулювання гучності.

- Під час регулювання рівень гучності відображається на передньому дисплеї звукової панелі Soundbar.

4

Кнопка (Джерело)

Вибір режиму джерела вхідного сигналу.

Режим вхідного сигналу	Дисплей
Оптичний цифровий вхід	D.IN
Режим BLUETOOTH	BT
Режим USB	USB

- Щоб увімкнути режим «**BT PAIRING**», переведіть джерело вхідного сигналу в режим «**BT**», а потім натисніть і втримуйте кнопку  (Джерело) впродовж більш ніж 5 секунд.

- Кнопка живлення функціонує через 4–6 секунд після підключення кабелю змінного струму.
- Після увімкнення живлення пристрою спостерігатиметься невелика затримка (4-5 секунд) перед початком відтворення звуку.
- Якщо потрібно здійснювати відтворення звуку лише за допомогою акустичної системи Soundbar, слід вимкнути динаміки телевізора в меню налаштування звуку телевізора. Див. посібник користувача, який входить до комплекту телевізора.

Нижня панель звукової панелі Soundbar

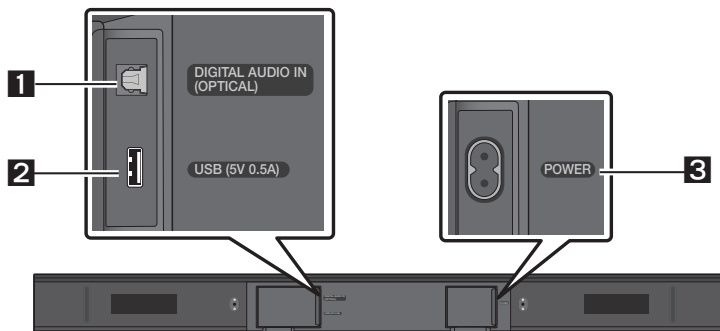

1	DIGITAL AUDIO IN (OPTICAL) Підключення цифрового (оптичного) виходу зовнішнього пристрою.
2	USB (5V 0.5A) Підключіть через указане гніздо пристрій USB для відтворення музичних файлів із цього пристрою через звукову панель Soundbar.
3	POWER Підключіть кабель живлення змінного струму від звукової панелі Soundbar.

- У разі відключення шнура живлення від розетки тягніть за штекер. Не тягніть за кабель.
- Перш ніж підключати цей модуль або інші компоненти до розетки змінного струму, встановіть усі підключення між компонентами.

03 ПІДКЛЮЧЕННЯ ЗВУКОВОЇ ПАНЕЛІ SOUNDBAR

Підключення до мережі електричного струму

За допомогою компонентів живлення під'єднайте сабвуфер і звукову панель Soundbar до електричної розетки в такому порядку:

1. Підключіть шнур живлення до сабвуфера.
2. Підключіть шнур живлення до звукової панелі Soundbar.

Див. зображення нижче.

- Для отримання докладніших відомостей про необхідні параметри живлення електричним струмом та споживання електроенергії див. етикетку виробу. (Етикетка: Нижня частина головного пристрою звукової панелі Soundbar.)

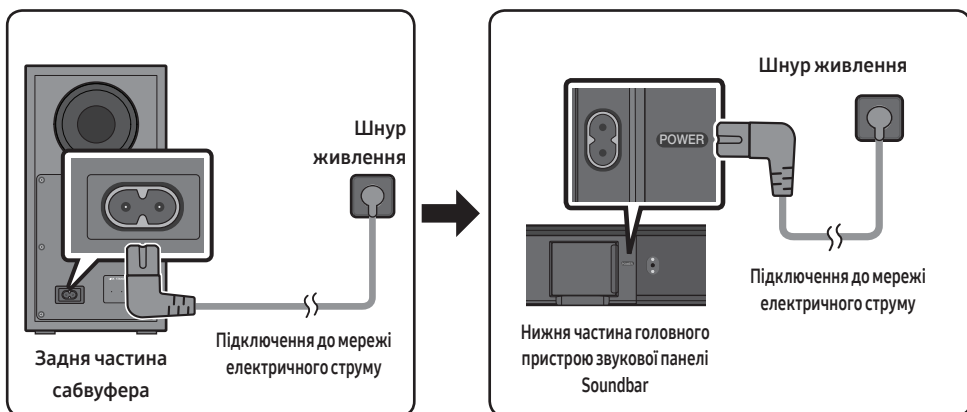

Підключення звукової панелі Soundbar до сабвуфера

Після підключення сабвуфера ви зможете насолоджуватися насиченим басовим (низькочастотним) звуком.

Автоматичне підключення між сабвуфером та звуковою панеллю Soundbar

Якщо ввімкнути живлення після підключення кабелів живлення до звукової панелі Soundbar та сабвуфера, сабвуфер автоматично підключиться до звукової панелі Soundbar.

- Після завершення автоматичного з'єднання в пару загоряється синій індикатор на задній панелі сабвуфера.

Світлодіодні індикатори ззаду сабвуфера

Світлодіодний індикатор	Стан	Опис	Усунення проблеми
Синій	Увімкнено	Підключення встановлено успішно (звичайний режим роботи)	-
	Блимання	Відновлення підключення	Перевірте, чи правильно підключено кабель живлення до головної звукової панелі Soundbar або ж зачекайте приблизно 5 хвилин. Якщо блимання продовжується, спробуйте підключити сабвуфер уручну. Див. стор. 7.
Червоний	Увімкнено	Режим очікування (головний пристрій звукової панелі Soundbar вимкнено)	Перевірте правильність підключення кабелю живлення до головного пристрою звукової панелі Soundbar.
		Збій підключення	Повторіть підключення. Див. інструкції з підключення вручну на стор. 7.
Червоний та синій	Блимання	Несправність	Див. контактні дані центру обслуговування Samsung у посібнику

Підключення сабвуфера вручну при збої автоматичного підключення

Перш ніж установлювати підключення вручну, виконайте зазначені нижче дії.

- Перевірте правильність підключення кабелів живлення звукової панелі Soundbar та сабвуфера.
- Перевірте, чи ввімкнено звукову панель Soundbar.

1. Натисніть і втримуйте **ID SET** ззаду сабвуфера впродовж щонайменше 5 секунд.
 - Червоний індикатор ззаду сабвуфера вимкнеться, а синій індикатор почне блимати.

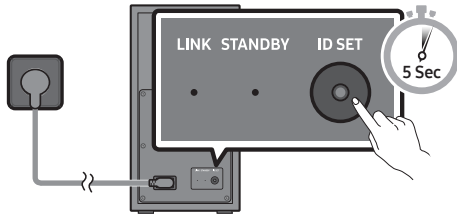

Задня частина сабвуфера

2. Натисніть і втримуйте кнопку **Вгору** на пульті дистанційного керування впродовж щонайменше 5 секунд.
 - На дисплеї звукової панелі Soundbar певний час відобразиться повідомлення **ID SET**, а потім зникне.
 - Звукова панель Soundbar увімкнеться автоматично, коли завершиться процедура **ID SET**.

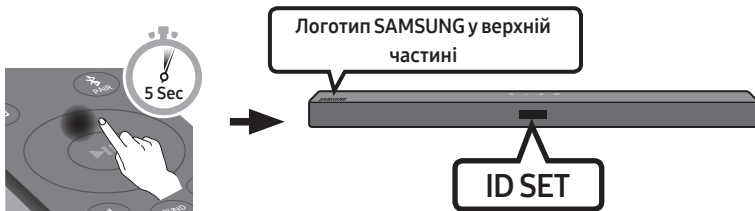

3. Переконайтеся, що світлодіодний індикатор LINK неперервно горить синім кольором (це свідчить, що підключення встановлено).

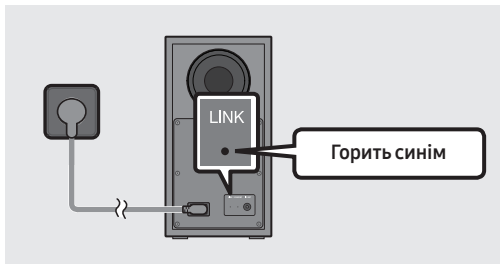

Після встановлення підключення між звуковою панеллю Soundbar та бездротовим сабвуфером світлодіодний індикатор LINK припинить блимати й горітиме неперервно синім світлом.

ПРИМІТКИ

- Перш ніж підключати шнур живлення цього виробу або вашого телевізора до розетки, встановіть усі підключення між компонентами.
- Перш ніж переміщувати або встановлювати цей виріб, вимкніть живлення та від'єднайте шнур живлення.
- Якщо живлення головного пристрою вимкнено, бездротовий сабвуфер перейде в режим очікування, а світлодіодний індикатор режиму STANDBY ззаду блимне кілька разів синім та неперервно засвітиться червоним.
- Якщо поряд зі звуковою панеллю Soundbar працює пристрій, що використовує ту саму частоту (5,8 GHz), електромагнітні завади можуть призвести до переривання звуку.
- Максимальна відстань передавання бездротового сигналу з головного пристрою складає близько 10 м, проте вона може різнитися залежно від умов експлуатації пристрою. Якщо між головним пристроєм і бездротовим сабвуфером розташовується залізобетонна або металева стіна, система може взагалі не функціонувати: бездротовий сигнал не проникає крізь метал.

ЗАХОДИ БЕЗПЕКИ

- Анени прийому бездротового сигналу вбудовані в бездротовий сабвуфер. Тримайте пристрої подалі від води та вологи.
- Для оптимальних характеристик прослуховування простір навколо бездротового сабвуфера та модуля бездротового приймача (продається окремо) має бути вільним від перешкод.

Підключення SWA-9100S (продається окремо) до звукової панелі Soundbar

Досягніть справжнього об'ємного бездротового звуку, підключивши бездротову допоміжну аудіосистему Samsung (SWA-9100S, продається окремо) до звукової панелі Soundbar.

1. Підключіть модуль бездротового приймача до 2 динаміків об'ємного звуку.
 - У разі підключення кабелю динаміка підключіть дріт з осердям до динаміка.

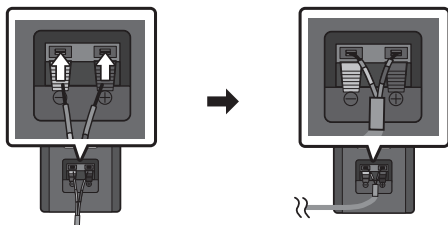

- Кабелі динаміків мають кольорове маркування.

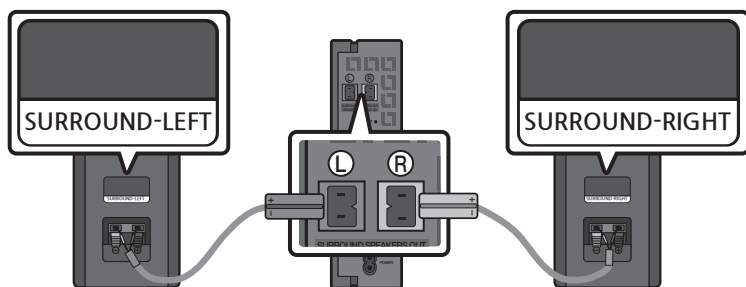

2. Перевірте, чи перебуває модуль бездротового приймача в стані очікування після підключення його до електричної розетки.
 - Синій світлодіодний індикатор LINK на модулі бездротового приймача блиматиме. Якщо світлодіодний індикатор не блимає, затискайте кнопку **ID SET** на задній стороні модуля бездротового приймача наконечником пера впродовж 5—6 секунд, поки не почне блимати (синім кольором) світлодіодний індикатор LINK. Щоб докладніше дізнатися про роботу світлодіодного індикатора, див. посібник користувача SWA-9100S.

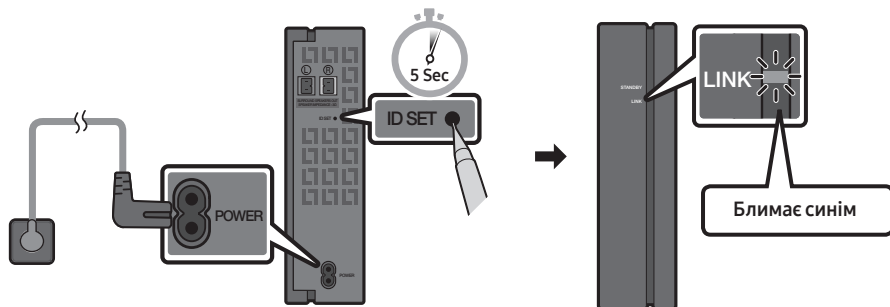

3. Натисніть і втримуйте кнопку **Впр** на пульті дистанційного керування впродовж щонайменше 5 секунд.
- На дисплеї звукової панелі Soundbar певний час відобразиться повідомлення **ID SET**, а потім зникне.
 - Звукова панель Soundbar увімкнеться автоматично, коли завершиться процедура **ID SET**.

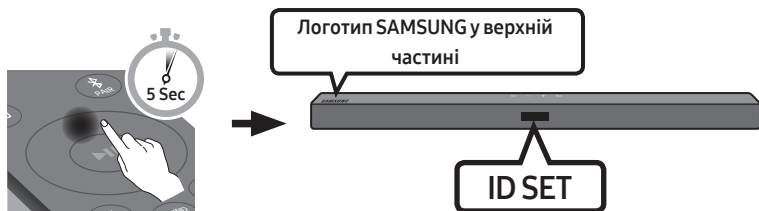

⚠ ЗАСТЕРЕЖЕННЯ

- Якщо на момент підключення до SWA-9100S через вашу звукову панель Soundbar відтворювалася музика, на завершальному етапі встановлення підключення ви почуєте переривання із сабвуфера.
4. Переконайтеся, що світлодіодний індикатор LINK неперервно горить синім кольором (це свідчить, що підключення встановлено).

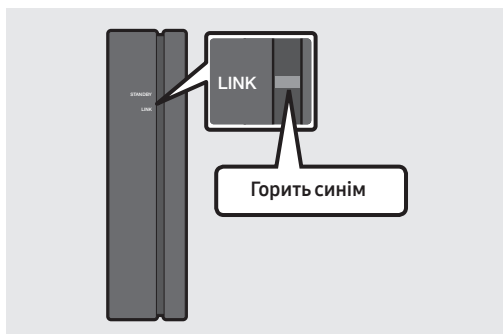

Після встановлення підключення між звуковою панеллю Soundbar та модулем бездротового приймача світлодіодний індикатор LINK припинить блимати й горітиме неперервно синім світлом.

5. Якщо SWA-9100S не підключено, повторіть процедуру, починаючи з кроку 2.

04 ПІДКЛЮЧЕННЯ ДО ТЕЛЕВІЗОРА

Відтворіть звук телевізора через звукову панель Soundbar з використанням дротового або бездротового підключення.

- Якщо звукову панель Soundbar підключено до вибраних телевізорів Samsung, для керування звуковою панеллю Soundbar можна скористатися пультом дистанційного керування від телевізора.
 - Ця функція підтримується смарт-телевізорами Samsung, які випущено у 2017 р. чи пізніше і які мають підключення Bluetooth, коли ви під'єднуєте звукову панель Soundbar до телевізора за допомогою оптичного кабелю.
 - Завдяки цій функції можна так само використовувати меню телевізора для регулювання звукового поля та різноманітних налаштувань, включно з гучністю та вимкненням звуку.

Спосіб 1. Підключення за допомогою кабелю

Якщо звуковий сигнал у трансляції закодовано через Dolby Digital і для параметра «Формат звуку на цифровому виході» на вашому телевізорі задано значення PCM, рекомендуємо змінити налаштування на Dolby Digital. Після зміни налаштування на телевізорі якість звуку поліпшиться. (Залежно від виробника телевізора в його меню можуть використовуватися інші назви для Dolby Digital та PCM.)

Підключення за допомогою оптичного кабелю

Перевірка перед підключенням

- У разі використання оптичного кабелю обов'язково зніміть із відповідних входів кришки.

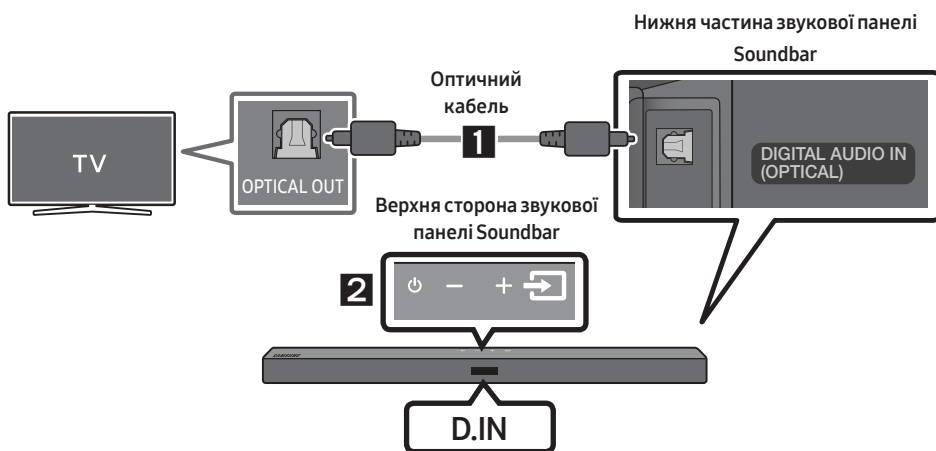

1. З'єднайте роз'єм **DIGITAL AUDIO IN (OPTICAL)** на звуковій панелі Soundbar з OPTICAL OUT на телевізорі за допомогою цифрового оптичного кабелю (не входить до комплекту постачання).
2. Натисніть кнопку  (**Джерело**) на верхній стороні або пульті дистанційного керування, а потім виберіть режим «**D.IN**».

Спосіб 2. Бездротове підключення

Підключення телевізора за допомогою Bluetooth

Коли телевізор підключено за допомогою Bluetooth, ви зможете насолоджуватися стереозвуком без плутанини з кабелями.

- За один раз можна підключати не більше одного телевізора.

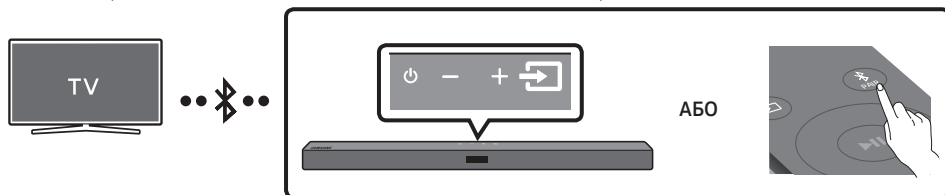

Попереднє підключення

1. Натисніть кнопку  **PAIR** на пульті дистанційного керування, щоб увійти до режиму «**BT PAIRING**».
(АБО) а. Натисніть кнопку  (**Джерело**) на верхній стороні та виберіть «**BT**».
Через кілька секунд напис «**BT**» автоматично зміниться на «**BT PAIRING**» або на «**BT READY**» за наявності запису про підключення.
б. Коли з'явиться напис «**BT READY**», натисніть і утримуйте кнопку  (**Джерело**) на верхній стороні звукової панелі Soundbar щонайменше 5 секунд, щоб відобразився напис «**BT PAIRING**».
2. Виберіть режим Bluetooth на телевізорі. (Для отримання докладніших відомостей див. посібник від телевізора.)
3. Виберіть пункт «**[AV] Samsung Soundbar A4-Series**» у списку на екрані телевізора. Доступна звукова панель Soundbar відображається у списку пристроїв Bluetooth на телевізорі у вигляді напису «**Need Pairing**» або «**Paired**». Щоб підключити звукову панель Soundbar, виберіть повідомлення та встановіть підключення.
 - Після підключення телевізора на передньому дисплеї звукової панелі Soundbar з'явиться напис **[Назва телевізора]** → «**BT**».
4. Тепер ви можете насолоджуватися звуком телевізора зі звукової панелі Soundbar.

Якщо пристрою не вдається підключитися

- Якщо в списку відображається звукова панель Soundbar, яка підключалася раніше (наприклад, «**[AV] Samsung Soundbar A4-Series**»), видаліть її.
- Після цього виконайте кроки 1—3 ще раз.

ПРИМІТКА



- Після першого підключення звукової панелі Soundbar до свого телевізора використовуйте режим «**BT READY**».

Відключення звукової панелі Soundbar від телевізора

Натисніть кнопку  (Джерело) на верхній стороні чи на пульті дистанційного керування та перейдіть у будь-який режим, окрім «BT».

- Відключення здійснюється не одразу, оскільки телевізор має отримати відповідь від звукової панелі Soundbar. (Тривалість такої затримки різниться залежно від моделі телевізора.)
- Щоб скасувати автоматичне встановлення зв'язку Bluetooth між звуковою панеллю Soundbar та телевізором, натисніть кнопку **Вліво** на пульті дистанційного керування та втримуйте її впродовж 5 секунд (звукова панель Soundbar має перебувати в режимі «BT READY»). (Перемикання Увімк. → Вимк.)

У чому полягає різниця між режимами BT READY та BT PAIRING?

- **BT READY** : У цьому режимі можна здійснювати пошук телевізорів, які ви підключали раніше, або ж підключати мобільний пристрій, що підключався раніше, до звукової панелі Soundbar.
- **BT PAIRING** : У цьому режимі до звукової панелі Soundbar можна підключати новий пристрій. (Натисніть кнопку  PAIR на пульті дистанційного керування або натисніть і утримуйте кнопку  (Джерело) на верхній стороні звукової панелі Soundbar щонайменше 5 секунд, коли звукова панель Soundbar перебуває в режимі «BT».)

ПРИМІТКИ

- Якщо під час підключення пристрою Bluetooth система попросить ввести PIN-код, наберіть <0000>.
- Якщо відстань між звуковою панеллю Soundbar та пристроєм Bluetooth у режимі підключення Bluetooth перевищить 10 м, зв'язок Bluetooth перерветься.
- Після 18 хвилин перебування в стані готовності звукова панель Soundbar автоматично вимикається.
- За наступних умов звукова панель Soundbar може не здійснювати пошук пристроїв Bluetooth та може не встановлювати підключення належним чином:
 - якщо навколо звукової панелі Soundbar наявне сильне електричне поле;
 - якщо одночасно створено пару між звуковою панеллю Soundbar і двома або більше пристроями Bluetooth.
 - якщо пристрій Bluetooth вимкнено, або його немає на місці, чи він несправний.
- Електронні пристрої можуть спричинити радіозавади. Тримайте пристрої, які генерують електромагнітні хвилі (мікрохвильові печі, пристрої бездротової локальної мережі тощо), подалі від головного пристрою звукової панелі Soundbar.

05 ПІДКЛЮЧЕННЯ ЗОВНІШНЬОГО ПРИСТРОЮ

Під'єднайте зовнішній пристрій за допомогою кабельного з'єднання або з'єднання Bluetooth для відтворення звуку із зовнішнього пристрою через звукову панель Soundbar.

Підключення за допомогою оптичного кабелю

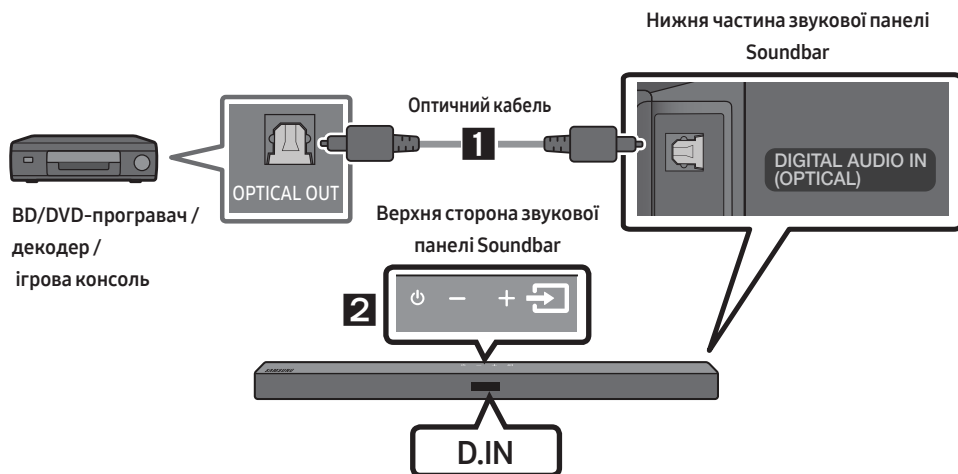

1. З'єднайте **DIGITAL AUDIO IN (OPTICAL)** на головному пристрої з роз'ємом OPTICAL OUT на вихідному пристрої за допомогою цифрового оптичного кабелю (не входить до комплекту постачання).
2. Виберіть режим «**D.IN**», натиснувши кнопку  (**Джерело**) на верхній стороні або на пульті дистанційного керування.

06 ПІДКЛЮЧЕННЯ ЧЕРЕЗ ІНТЕРФЕЙС USB

За допомогою звукової панелі Soundbar можна відтворювати музичні файли, що розташовуються на накопичувачах.

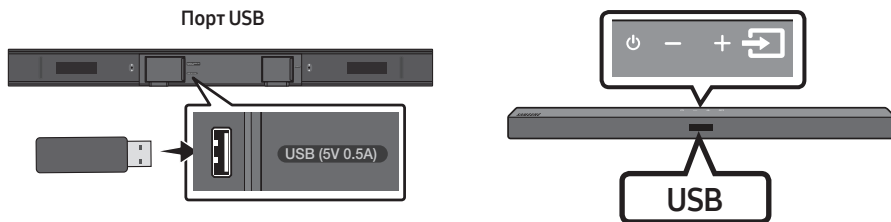

1. Уставте USB-пристрій в USB-порт у нижній частині виробу.
2. Натисніть кнопку  (**Джерело**) на верхній стороні чи на пульті дистанційного керування, а потім виберіть «**USB**».
3. На екрані відображення з'явиться напис «**USB**».
4. Відтворіть музичні файли з накопичувача за допомогою звукової панелі Soundbar.
 - Якщо впродовж 18 хвилин не підключити пристрій USB, звукова панель Soundbar автоматично вимкнеться (Auto Power Down).

Список сумісних файлів

Розширення	Кодек	Частота дискретизації	Швидкість передавання даних
*.mp3	MPEG 1 Layer2	32 kHz–48 kHz	32 kbps–320 kbps
	MPEG 1 Layer3	32 kHz–48 kHz	32 kbps–320 kbps
	MPEG 2 Layer3	16 kHz–24 kHz	8 kbps–160 kbps
	MPEG 2.5 Layer3	8 kHz–12 kHz	8 kbps–160 kbps
*.wma	WMA7/8/9/STD	8 kHz–48 kHz	32 kbps–320 kbps
*.aac	AAC	8 kHz–96 kHz	< 1728 kbps
	AAC-LC		
	HE-AAC		
*.ogg	Кодек Vorbis	(8, 16, 22,05, 32, 44,1, 48) kHz	Непідтримуваний формат ogg: 1. Розмір блока 0 < 256, розмір блока 0 > 1024 2. Розмір блока 1 < 512, розмір блока 1 > 4096 3. Лічильник таблиці кодування > 64 4. Запис таблиці кодування > 640 5. Лічильник основи > 2 6. Тип основи 0 7. Лічильник залишків > 2 8. Розмір != 2 9. Лічильник зіставлення > 2 10. Лічильник режиму > 2 11. Тип залишків != номер каналу
*.flac	-	8 kHz–192 kHz	< 5 Mbps
*.wav	PCM/LPCM/IMA_ ADPCM/MPEG/ MULAW	8 kHz–192 kHz	< 5 Mbps
*.AIFF	Тип стискання: alwa, ulaw, sowl	(8, 16, 22,05, 32, 44,1, 48, 96, 192) kHz ≤ 2 каналів	< 5 Mbps

- Якщо на USB-пристрої зберігається занадто багато папок (прибл. 256) та файлів (прибл. 999), звукова панель Soundbar може відкривати та відтворювати файли з певною затримкою.
- Підтримується лише формат USB типу FAT 32 для підключення USB-накопичувача.

07 ПІДКЛЮЧЕННЯ МОБІЛЬНОГО ПРИСТРОЮ

Підключення за допомогою Bluetooth

Коли мобільний пристрій підключено за допомогою Bluetooth, ви зможете насолоджуватися стереозвуком без плутанини з кабелями.

- За один раз можна підключати не більше одного пристрою Bluetooth.

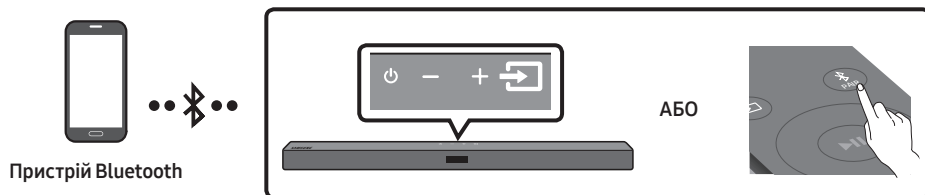

Попереднє підключення

1. Натисніть кнопку **PAIR** на пульті дистанційного керування, щоб увійти до режиму **«BT PAIRING»**.
(АБО) а. Натисніть кнопку **Джерело** на верхній стороні та виберіть **«BT»**.
Через кілька секунд напис **«BT»** автоматично зміниться на **«BT PAIRING»** або на **«BT READY»** за наявності запису про підключення.
б. Коли з'явиться напис **«BT READY»**, натисніть і утримуйте кнопку **Джерело** на верхній стороні звукової панелі Soundbar щонайменше 5 секунд, щоб відобразився напис **«BT PAIRING»**.
2. Виберіть пункт **«[AV] Samsung Soundbar A4-Series»** у списку.
 - Коли звукову панель Soundbar підключено до пристрою Bluetooth, на передньому дисплеї з'явиться напис **[Назва пристрою Bluetooth] → «BT»**.
3. Відтворіть музичні файли з пристрою, підключеного через Bluetooth, через звукову панель Soundbar.

Якщо пристрою не вдається підключитися

- Якщо в списку відображається звукова панель Soundbar, яка підключалася раніше (наприклад, **«[AV] Samsung Soundbar A4-Series»**), видаліть її.
- Після цього виконайте кроки 1 і 2 ще раз.

ПРИМІТКА

- Після першого підключення звукової панелі Soundbar до свого мобільний пристрій використовуйте режим **«BT READY»**.

У чому полягає різниця між режимами BT READY та BT PAIRING?

- **BT READY** : У цьому режимі можна здійснювати пошук телевізорів, які ви підключали раніше, або ж підключати мобільний пристрій, що підключався раніше, до звукової панелі Soundbar.
- **BT PAIRING** : У цьому режимі до звукової панелі Soundbar можна підключати новий пристрій. (Натисніть кнопку  PAIR на пульті дистанційного керування або натисніть і утримуйте кнопку  (Джерело) на верхній стороні звукової панелі Soundbar щонайменше 5 секунд, коли звукова панель Soundbar перебуває в режимі «BT».)

ПРИМІТКИ

- Якщо під час підключення пристрою Bluetooth система попросить ввести PIN-код, наберіть <0000>.
- Якщо відстань між звуковою панеллю Soundbar та пристроєм Bluetooth у режимі підключення Bluetooth перевищить 10 м, зв'язок Bluetooth перерветься.
- Після 18 хвилин перебування в стані готовності звукова панель Soundbar автоматично вимикається.
- За наступних умов звукова панель Soundbar може не здійснювати пошук пристроїв Bluetooth та може не встановлювати підключення належним чином:
 - якщо навколо звукової панелі Soundbar наявне сильне електричне поле;
 - якщо кілька пристроїв Bluetooth одночасно намагаються створити пару зі звуковою панеллю Soundbar;
 - якщо пристрій Bluetooth вимкнено, або його немає на місці, чи він несправний.
- Електронні пристрої можуть спричиняти радіозавади. Тримайте пристрої, які генерують електромагнітні хвилі (мікрохвильові печі, пристрої бездротової локальної мережі тощо), подалі від головного пристрою звукової панелі Soundbar.
- Акустична система Soundbar підтримує дані SBC (44,1 kHz, 48 kHz).
- Підключення до пристрою Bluetooth лише з підтримкою профілю A2DP (AV).
- Акустичну систему Soundbar не можна підключити до пристрою Bluetooth, який підтримує лише функцію гарнітури (Hands Free).
- Якщо вибрати пункт «**[AV] Samsung Soundbar A4-Series**» у списку знайдених пристроїв, звукова панель автоматично переходить у режим «BT». Це відбувається, якщо раніше з'єднання між відповідними пристроями вже встановлювалося.
 - Доступно, тільки якщо Soundbar є в списку підключень на пристрої Bluetooth.
(Тобто цей пристрій Bluetooth уже під'єднувався до Soundbar принаймні один раз.)
- Soundbar з'являтиметься в списку підключень на пристрої Bluetooth, лише коли на Soundbar відобразатиметься повідомлення «**BT READY**».
- Якщо звукова панель Soundbar вже перебуває в режимі Bluetooth і між нею та якимось пристроєм Bluetooth створено пару, цю звукову панель Soundbar вже не можна з'єднати з іншим пристроєм Bluetooth.

Bluetooth Power увімкнено (SOUND MODE)

Якщо пристрій, з яким раніше було утворено пару через Bluetooth, спробує створити пару зі звуковою панеллю Soundbar при увімкненій функції Bluetooth Power увімкнено та вимкненій звуковій панелі Soundbar, остання увімкнеться автоматично.

1. Натисніть та утримуйте на пульті ДУ кнопку **SOUND MODE** протягом більш ніж 5 секунд (звукова панель Soundbar має бути увімкненою).
2. На дисплеї звукової панелі Soundbar з'явиться напис «**ON-BLUETOOTH POWER**».

Відключення пристрою Bluetooth від звукової панелі Soundbar

Можна відключити пристрій Bluetooth від акустичної системи Soundbar. Інструкції див. у посібнику користувача пристрою Bluetooth.

- Акустичну систему Soundbar буде відключено.
- Коли звукова панель Soundbar відключиться від пристрою Bluetooth, на передньому дисплеї звукової панелі Soundbar відобразиться повідомлення «**BT DISCONNECTED**».

Відключення звукової панелі Soundbar від пристрою Bluetooth

Натисніть кнопку  (Джерело) на верхній стороні чи на пульті дистанційного керування, а потім перейдіть у будь-який режим, окрім «BT».

- Відключення здійснюється не одразу, оскільки пристрій Bluetooth має отримати відповідь від звукової панелі Soundbar. (Час такої затримки може різнитися залежно від конкретного пристрою Bluetooth)
- Коли звукова панель Soundbar відключиться від пристрою Bluetooth, на передньому дисплеї звукової панелі Soundbar відобразиться повідомлення «**BT DISCONNECTED**».

ПРИМІТКИ

- У режимі зв'язку Bluetooth підключення може перерватися, якщо допустиму відстань між акустичною системою Soundbar і пристроєм Bluetooth буде перевищено 10 м.
- Акустична система Soundbar автоматично вимикається через 18 хвилин перебування в стані готовності.

Докладніше про технологію Bluetooth

Bluetooth – це технологія, яка дозволяє телефонам і зовнішнім пристроям із функцією Bluetooth легко взаємодіяти між собою на невеликій відстані за допомогою бездротового зв'язку.





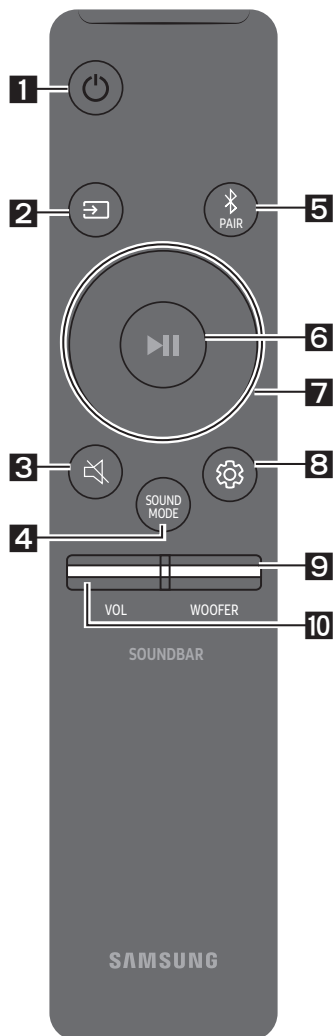

- Залежно від наведених нижче умов використання в роботі пристрою Bluetooth можуть виникати шуми та несправності:
 - Якщо частина тіла торкається системи прийому/передачі пристрою Bluetooth або акустичної системи Soundbar.
 - Коливання електричного сигналу через вплив перешкод (стін, кутків і кабінки офісу).
 - Електричні перешкоди, викликані пристроями з такою самою частотою (медичним обладнанням, мікрохвильовими печами та бездротовими мережами).
- Розташуйте акустичну систему Soundbar і пристрій Bluetooth на незначній відстані одне від одного.
- Що більшою буде відстань між акустичною системою Soundbar і пристроєм Bluetooth, то гіршою буде якість зображення та звуку. Якщо відстань перевищує робочий діапазон пристрою Bluetooth, з'єднання буде втрачено.
- У зонах із низьким рівнем прийому сигналу з'єднання Bluetooth може не працювати належним чином.
- Підключення Bluetooth працює лише за умови, що пристрої знаходяться поруч. З'єднання з пристроєм буде автоматично перервано, якщо відстань до нього перевищуватиме робочий діапазон. Навіть у межах цієї відстані якість звучання може погіршуватися через такі перешкоди, як стіни чи двері.
- Цей бездротовий пристрій може спричинити електромагнітні завади протягом своєї роботи.







08 ВИКОРИСТАННЯ ПУЛЬТА ДИСТАНЦІЙНОГО КЕРУВАННЯ

Як користуватися пультом дистанційного керування

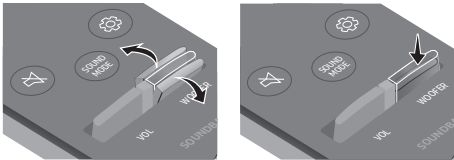

1	 Живлення	Увімкнення та вимкнення звукової панелі Soundbar.
2	 Джерело	Натисніть для вибору джерела, підключеного до звукової панелі Soundbar.
3	 Вимкнути звук	Натисніть кнопку  (Вимкнути звук), щоб вимкнути звук. Щоб знову увімкнути звук, натисніть цю кнопку ще раз.
4	 SOUND MODE	Натисніть, щоб вибрати з-поміж доступних звукових режимів: STANDARD , SURROUND SOUND або BASS BOOST . <ul style="list-style-type: none">– STANDARD Відтворення оригінального звуку.– SURROUND SOUND Створення ширшого за стандартне звукового поля.– BASS BOOST Режим звукового поля з наголосом на звук басів. <ul style="list-style-type: none">• DRC (Dynamic Range Control) Дає змогу застосувати регулювання динамічного діапазону до доріжок Dolby Digital. Натисніть і утримуйте кнопку SOUND MODE щонайменше 5 секунд, коли живлення звукової панелі Soundbar вимкнено, щоб увімкнути або вимкнути функцію DRC (регулювання динамічного діапазону). Коли функцію DRC увімкнено, гучний звук зменшується. (Звук може бути спотвореним.)

	<ul style="list-style-type: none"> • Bluetooth Power Ця функція автоматично вмикає звукову панель Soundbar у разі отримання запиту на підключення від телевізора чи пристрою Bluetooth, що підключалися раніше. За замовчуванням це налаштування ввімкнено. <ul style="list-style-type: none"> – Натисніть і втримуйте кнопку SOUND MODE понад 5 секунд, щоб вимкнути функцію Bluetooth Power (Живлення через Bluetooth).
<p>5</p>  <p>Bluetooth PAIR</p>	<p>Натисніть кнопку  PAIR. На дисплеї звукової панелі Soundbar з'явиться напис «BT PAIRING». У зазначеному режимі можна підключати звукову панель Soundbar до нового пристрою Bluetooth: для цього необхідно вибрати в списку пошуку на пристрої Bluetooth звукову панель Soundbar.</p>
<p>6</p>  <p>Відтворення / пауза</p>	<p>Натисніть кнопку , щоб тимчасово призупинити відтворення музичного файлу. Якщо натиснути цю кнопку знову, відтворення музичного файлу продовжиться.</p>
<p>7</p>  <p>Вгору/Вниз/ Вліво/Вправо</p>	 <p>Натискайте у вказаних місцях для вибору елемента Вгору/Вниз/Вліво/Вправо.</p> <p>Натискайте області переходу Вгору/Вниз/Вліво/Вправо на кнопці для вибору або завдання функцій.</p> <ul style="list-style-type: none"> • Повторення Для використання функції повторення в режимі «USB» натисніть кнопку Вгору. • Пропуск музичного запису Натисніть кнопку Вправо для вибору наступного музичного файлу. Натисніть кнопку Вліво для вибору попереднього музичного файлу. • ID SET Натисніть і втримуйте кнопку Вгору впродовж 5 секунд, щоб здійснити процедуру ID SET (у разі підключення до бездротового сабвуфера або бездротових задніх динаміків).

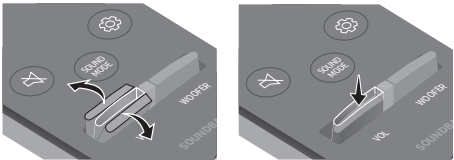
<p>8</p>	 <p>Керування звуком</p>	<p>Коли натиснуто, параметри TREBLE, BASS і AUDIO SYNC відображаються по черзі. Потрібні параметри можна налаштувати за допомогою кнопок Вгору/Вниз.</p> <ul style="list-style-type: none"> Для керування гучністю звуків високих частот або басових звуків натисніть кнопку  (Керування звуком) і виберіть TREBLE або BASS, а тоді відрегулюйте гучність у діапазоні -6~+6 за допомогою кнопок Вгору/Вниз. Натисніть і втримуйте кнопку  (Керування звуком) приблизно 5 секунд, щоб відрегулювати звук для кожного частотного діапазону. За допомогою кнопок Вліво/вправо можна вибрати частотні діапазони 150, 300, 600 Hz, 1,2, 2,5, 5 та 10 kHz, для кожного з яких можна задавати налаштування від -6 до +6 за допомогою кнопок Вгору/вниз. (Переконайтеся в тому, що вибрано режим звуку STANDARD.) Якщо відтворення відео на телевізорі та звуку на звуковій панелі Soundbar не синхронізовано, натисніть кнопку  (Керування звуком) і виберіть AUDIO SYNC, а тоді за допомогою кнопок Вгору/Вниз установіть затримку звуку в діапазоні 0~300 мс. (Недоступно в режимі «USB» або «BT».) AUDIO SYNC підтримується лише в деяких функціях.
<p>9</p>	 <p>РІВНЯ ЗВУКУ WOOFER (БАСІВ)</p>	 <p>Нахиліть кнопку вгору або вниз, щоб установити гучність сабвуфера (бас) на -12 або в діапазоні від -6 до +6. Натисніть кнопку, щоб установити рівень гучності сабвуфера (бас) на 0 (за замовчуванням).</p>
<p>10</p>	 <p>VOL (Гучність)</p>	 <p>Нахиліть кнопку вгору або вниз, щоб налаштувати рівень гучності.</p> <ul style="list-style-type: none"> Вимкнути звук Для вимкнення звуку натисніть кнопку VOL. Щоб відновити звук, натисніть цю кнопку ще раз.

Регулювання гучності звукової панелі Soundbar за допомогою пульта дистанційного керування телевізора







Гучність звукової панелі Soundbar можна регулювати за допомогою пульта дистанційного керування телевізором

- Цю функцію можна використовувати лише на ІЧ-пульті дистанційного керування. Bluetooth-пульти дистанційного керування (для яких потрібно створювати пару) не підтримуються.
- Щоб скористатися цією функцією, виберіть для динаміка телевізора режим **Зовнішній динамік**.
- Виробники телевізорів, що підтримують цю функцію: VIZIO, LG, Sony, Sharp, PHILIPS, PANASONIC, TOSHIBA, Hisense, RCA

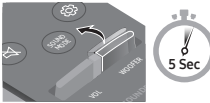
1. Вимкніть звукову панель Soundbar.

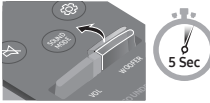
2. Натисніть і утримуйте кнопку **WOOFER** протягом 5 секунд.

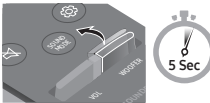
Під час кожного натискання та утримання кнопки **WOOFER** протягом 5 секунд відбувається перемикання режимів у такому порядку: **OFF-TV REMOTE** (Режим за замовчуванням), **SAMSUNG-TV REMOTE**, **ALL-TV REMOTE**.

Кнопка пульта дистанційного керування	Відображення	Статус
	 (Режим за замовчуванням)	Деактивація пульта дистанційного керування до телевізора.
		Активація ІЧ-пульта дистанційного керування до телевізора Samsung.
		Активація ІЧ-пульта дистанційного керування до телевізора іншого виробника.

Застосування прихованих кнопок (кнопок із кількома функціями)

Прихована кнопка		Див. стор.
Кнопка на пульті дистанційного керування	Функція	
WOOFER (Вгору)	Увімкнення/вимкнення пульта дистанційного керування телевізором (режим очікування)	Стор. 23
Вліво	Увімкнення/вимкнення автоматичного підключення телевізора (Готовність BT)	Стор. 13
Вгору	ID SET	Стор. 21
 (Керування звуком)	7-частотний еквайзер (натисніть і утримуйте протягом 5 секунд)	Стор. 22
	Скинути (натисніть і утримуйте протягом 10 секунд)	Стор. 28
SOUND MODE	DRC ON/OFF (режим очікування)	Стор. 20
	Bluetooth Power	Стор. 21

Характеристики виходу для різних режимів звукових ефектів

Ефект		Вхід	Вихід	
			Без бездротової допоміжної аудіосистеми	З бездротовою допоміжною аудіосистемою
 SOUND MODE	STANDARD	2.0 канали	2.1 канали	4.1 канали
		5.1 канали	2.1 канали	4.1 канали
	SURROUND SOUND	2.0 канали	2.1 канали	4.1 канали
		5.1 канали	2.1 канали	4.1 канали
	BASS BOOST	2.0 канали	2.1 канали	4.1 канали
		5.1 канали	2.1 канали	4.1 канали

- Бездротову допоміжну аудіосистему Samsung можна замовити окремо. Для замовлення цього комплекту зверніться до постачальника, в якого ви придбали звукову панель Soundbar.

09 УСТАНОВЛЕННЯ КОМПЛЕКТУ НАСТІННОГО КРІПЛЕННЯ

Запобіжні заходи при встановленні

- Установлюйте комплект виключно на вертикальній стіні.
- Не встановлюйте комплект у місцях із високою температурою чи вологістю.
- Переконайтеся, що стіна є достатньо міцною та витримає вагу виробу. В іншому разі зміцніть стіну або ж виберіть інше місце для встановлення.
- Придбайте та використовуйте фіксуючі гвинти або анкери, що підходять саме до вашого типу стіни (гіпсової плити, залізної плити, дерева тощо). За можливості зафіксуйте опорні гвинти у штифтах каркаса стіни.
- Придбайте гвинти для настінного кріплення відповідно до типу та товщини стіни, на якій плануєте встановлювати звукову панель Soundbar.
 - Діаметр: M5
 - Довжина: рекомендовано 35 mm або довше.
- Перш ніж встановлювати звукову панель Soundbar на стіні, під'єднайте кабелі від цього пристрою до зовнішніх пристроїв.
- Перш ніж встановлювати пристрій, упевніться, що його вимкнено та від'єднано від джерела живлення. Якщо цього не зробити, це може призвести до ураження електричним струмом.

Компоненти настінного кріплення



Рейка для настінного кріплення



x 2



x 2

(M4 x L10)

Гвинт

Гвинти



x 2

Кронштейн настінного кріплення

1. Розмістіть **Рейку для настінного кріплення** на поверхні стіни.
 - **Рейка для настінного кріплення** має кріпитися паралельно підлозі.
 - Якщо телевізор кріпиться на стіні, встановіть звукову панель Soundbar на відстані щонайменше 5 cm під телевізором.



TV



5 cm чи більше

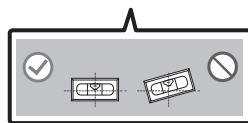
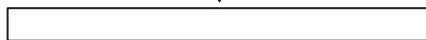

2. Вирівняйте центральну вісь телевізора (якщо звукова панель Soundbar встановлюється під телевізором) з віссю **Серединна лінія рейки для настінного кріплення**. Після цього зафіксуйте **Рейка для настінного кріплення** на стіні за допомогою стрічки.

- Якщо звукова панель має розміщуватися не під телевізором, розташуйте вісь **Серединна лінія** в центрі ділянки встановлення пристроїв.

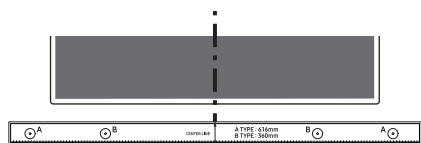

Серединна лінія

3. Просуньте наконечник пера або загострений олівець через центр зображень **B-TYPE** з кожного кінця рейки, щоб промаркувати отвори для опорних гвинтів. Після цього зніміть **Рейка для настінного кріплення**.

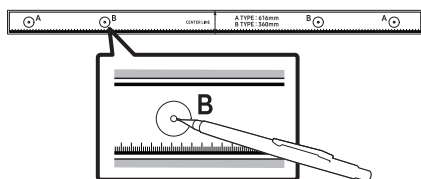

4. За допомогою свердла відповідного розміру просвердліть отвір у стіні на місці кожної позначки.
- Якщо позначки не збігаються з положеннями штифтів, слід переконаватися, що в отвори встановлено відповідні анкери, перш ніж вставляти в них опорні гвинти. Якщо ви збираєтеся використати анкери, слід переконаватися, що вони ввійдуть в отвори, які ви просвердлили.

5. Вставте гвинт (не входить до комплекту постачання) до кожного гвинта **Гвинт** та надійно затягніть всі гвинти в отворах опорних гвинтів.

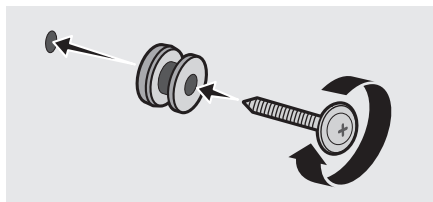

6. Установіть 2 **Кронштейн настінного кріплення** у відповідній орієнтації з нижнього боку звукової панелі Soundbar за допомогою 2 **Гвинти**.

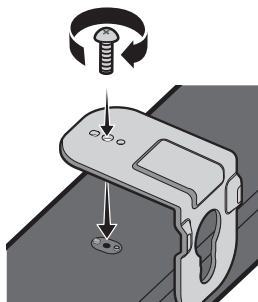

- Під час збирання слідкуйте за тим, щоб підвісні частини кронштейнів **Кронштейн настінного кріплення** розташовувалися під звуковою панеллю Soundbar.

Задня сторона звукової панелі Soundbar

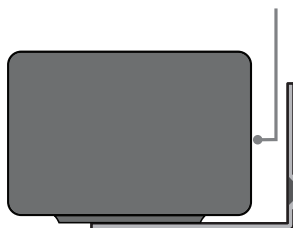

Правий торець звукової панелі Soundbar

7. Установіть звукову панель Soundbar з прикріпленими кронштейнами **Кронштейн настінного кріплен**, повісивши кронштейни **Кронштейн настінного кріплен** на гвинти **Гвинт** у стіні.

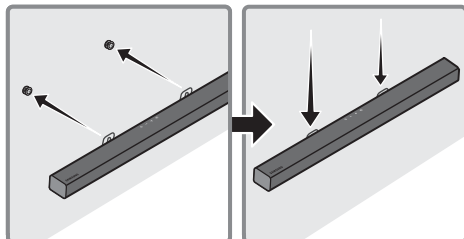

8. Пересуньте звукову панель Soundbar, як показано нижче, так щоб **Кронштейн настінного кріплення** надійно опиралися на **Гвинт**.

- Уставте **Гвинт** до широкої (нижньої) частини кронштейнів **Кронштейн настінного кріплення**, а потім пересуньте **Кронштейн настінного кріплення** вниз таким чином, щоб **Кронштейн настінного кріплення** надійно опиралися на гвинти **Гвинт**.

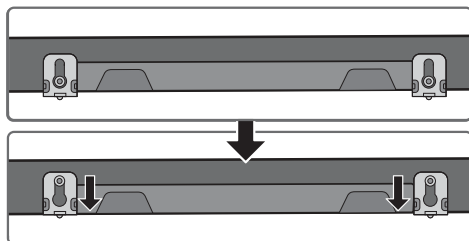

10 РОЗМІЩЕННЯ ЗВУКОВОЇ ПАНЕЛІ SOUNDBAR НА ПІДСТАВЦІ ДЛЯ ТЕЛЕВІЗОРА

Розмістіть звукову панель Soundbar на підставці для телевізора.

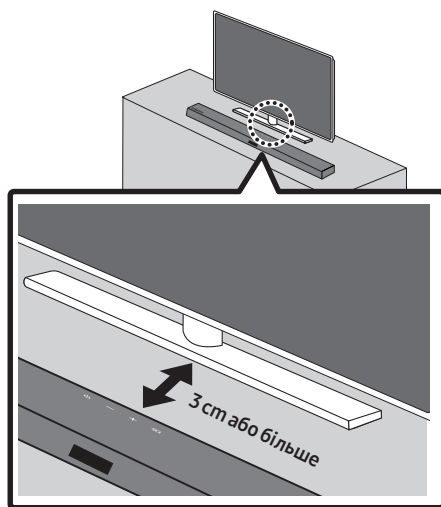

Вирівняйте центр звукової панелі Soundbar із центром телевізора й обережно розташуйте звукову панель Soundbar на підставці для телевізора (як показано на малюнку).

Для оптимальної якості звуку розташуйте звукову панель Soundbar на відстані щонайменше 3 cm від передньої сторони телевізора.

ПРИМІТКА

- Упевніться в тому, що звукову панель Soundbar розташовано на плоскій і твердій поверхні.

11 ОНОВЛЕННЯ ПРОГРАМНОГО ЗАБЕЗПЕЧЕННЯ

У майбутньому компанія Samsung може запропонувати оновлення системного мікропрограмного забезпечення звукової панелі Soundbar.

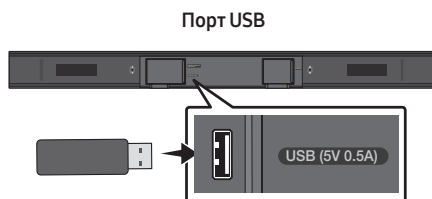

За наявності оновлення ви можете оновити мікропрограмне забезпечення, під'єднавши пристрій USB, на якому зберігається оновлення мікропрограмного забезпечення, до порту USB звукової панелі Soundbar. Для отримання докладніших відомостей про завантаження файлів оновлення відвідайте веб-сайт Samsung Electronics за адресою www.samsung.com → Support. Тоді виберіть тип виробу або введіть номер моделі вашої звукової панелі Soundbar, виберіть параметр Програмне забезпечення та Програми, а тоді – Завантаження. Зверніть увагу, що назви параметрів можуть різнитися.

Процедура оновлення

Важливо: використання функції оновлення призводить до видалення всіх налаштувань користувача. Рекомендовано записувати свої налаштування, щоб легко відновити їх після оновлення. Слід пам'ятати, що оновлення мікропрограмного забезпечення призводить також до скидання підключення сабвуфера.

1. Підключіть USB-флеш-накопичувач до USB-порту на комп'ютері.
Важливо: Переконайтеся, що на USB-флеш-накопичувачі немає аудіофайлів. Наявність аудіофайлів може призвести до помилки оновлення мікропрограмного забезпечення.
2. Перейдіть до (samsung.com) → виберіть "Ввести номер моделі" і введіть модель своєї звукової панелі Soundbar. Виберіть посібники й завантаження та завантажте найновіший файл програмного забезпечення.
3. Збережіть завантажене програмне забезпечення на USB-накопичувачі та виберіть «Видобути до поточної папки», щоб розпакувати папку.
4. Вимкніть звукову панель Soundbar і вставте в USB-порт USB-накопичувач з оновленням програмного забезпечення.
5. Увімкніть звукову панель Soundbar і оберіть для джерела режим «USB». Через 3 хвилини на екрані з'явиться напис «UPDATE» і розпочнеться процес оновлення.
6. Після завершення оновлення звукова панель Soundbar вимкнеться. Натисніть кнопку  (Керування звуком) на пульті ДК й утримуйте протягом 10 секунд, коли на звукову панель Soundbar подається живлення. На дисплеї з'явиться напис «INIT» → «OK», і потім звукова панель Soundbar перезавантажиться. Оновлення завершено.
 - Цей вибір підтримує функцію DUAL BOOT. Якщо не вдалось оновити мікропрограмне забезпечення, спробуйте оновити його ще раз. Шнур живлення звукової панелі Soundbar має бути підключеним, коли вставлятиметься USB-пристрій із файлом оновлення. Тоді оновлення запуститься повторно, поки вакуумний флуоресцентний дисплей (VFD) нічого не показуватиме, але оновлення завершиться через 2 хвилини.
7. Відновіть свої налаштування звукової панелі Soundbar.

Якщо UPDATE не відображається

1. Вимкніть звукову панель Soundbar, від'єднайте накопичувач із файлами оновлення та під'єднайте його повторно до порту USB звукової панелі Soundbar.
2. Від'єднайте шнур живлення звукової панелі Soundbar, підключіть його заново та ввімкніть звукову панель Soundbar.

ПРИМІТКИ

- Оновлення мікропрограмного забезпечення може не здійснюватися належним чином, якщо на накопичувачі є аудіофайли, що підтримуються звуковою панеллю Soundbar.
- Під час застосування оновлення не від'єднуйте пристрій від джерела живлення та не діставайте пристрій USB.
- Після завершення оновлення на звуковій панелі Soundbar буде ініційовано налаштування користувача, що дасть змогу відновити налаштування. Рекомендуємо записати свої налаштування, щоб їх можна було легко відновити після оновлення. Зверніть увагу, що оновлення мікропрограмного забезпечення так само скидає підключення до сабвуфера. Якщо після оновлення підключення до сабвуфера не відновлюється автоматично, див. стор. 6. У разі невдалого завершення оновлення програмного забезпечення переконайтеся, що USB-накопичувач не вийшов із ладу.
- Користувачі Mac OS мають скористатися при розмічанні USB-накопичувача форматом MS-DOS (FAT).
- Залежно від виробника накопичувача оновлення через USB може бути недоступним.

12 ПОШУК ТА УСУНЕННЯ НЕСПРАВНОСТЕЙ

Перш ніж звернутися до служби обслуговування, ознайомтеся з наведеним нижче відомостями.

Звукова панель Soundbar не вмикається.

- Упевніться, що шнур живлення звукової панелі Soundbar належним чином підключено до розетки.

Звукова панель Soundbar працює хаотично.

- Відключіть і підключіть ще раз шнур живлення.
- Витягніть шнур живлення із зовнішнього пристрою і повторіть спробу.
- Якщо сигналу немає, звукова панель Soundbar вимкнеться автоматично через певний проміжок часу. Увімкніть живлення. (Див. стор. 3.)

Якщо пульт дистанційного керування не працює.

- Спрямуйте пульт ДК безпосередньо на звукову панель Soundbar.
- Замініть батарейки на нові.

Звукова панель Soundbar не видає жодного звуку.

- Надто низька гучність звукової панелі Soundbar або вимкнено звук. Відрегулюйте гучність.
- У разі підключення зовнішнього пристрою (телеприставки, пристрою Bluetooth, мобільного пристрою тощо) відрегулюйте його гучність.
- Для відтворення звуку з телевізора виберіть звукову панель Soundbar. (Телевізор Samsung: Головне (🏠) → Параметри (⚙️) → Звук → Виведення звуку → Виберіть звукову панель Soundbar.)
- Кабельне з'єднання із звуковою панеллю Soundbar може бути ненадійним. Витягніть кабель і підключіть ще раз.
- Повністю витягніть шнур живлення, підключіть повторно й увімкніть живлення.
- Виконайте ініціалізацію пристрою та повторіть спробу. (Див. стор. 28.)

Сабвуфер не видає жодного звуку.



- Упевніться, що світлодіодний індикатор на задній панелі сабвуфера світиться синім. Підключіть звукову панель Soundbar і сабвуфер ще раз, якщо індикатор повільно блимає синім або світиться червоним. (Див. стор. 7.)
- Проблема може виникати в разі наявності перешкоди між звуковою панеллю Soundbar і сабвуфером. Перемістіть пристрої подалі від перешкод.
- Інші пристрої поблизу надсилають радіочастотні сигнали, що порушує зв'язок. Тримайте динамік подалі від таких пристроїв.
- Витягніть і повторно підключіть шнур живлення.

Надто низький рівень гучності сабвуфера.

- Початковий рівень гучності аудіовмісту, що відтворюється, може бути низьким. Спробуйте відрегулювати рівень сабвуфера. (Див. стор. 22.)
- Перемістіть сабвуфер ближче до себе.

13 ЛІЦЕНЗІЯ

Звукова панель Soundbar не підключається через Bluetooth.

- Щоб підключити новий пристрій, увімкніть режим **BT PAIRING**. (Натисніть кнопку  **PAIR** на пульті дистанційного керування або натисніть та щонайменше 5 секунд утримуйте кнопку  (**Джерело**) на корпусі пристрою.)
- Якщо звукову панель Soundbar підключено до іншого пристрою, спочатку від'єднайте цей пристрій, а потім підключіть потрібний.
- Щоб підключити пристрій, видаліть список динаміків Bluetooth на пристрої та підключіть його ще раз. (Телевізор Samsung: Головне (🏠) → Параметри (⚙️) → Звук → Виведення звуку → Список динаміків Bluetooth)
- Витягніть і повторно підключіть шнур живлення, а потім повторіть спробу.
- Виконайте ініціалізацію пристрою та повторіть спробу. (Див. стор. 28.)

При підключенні через Bluetooth пропадає звук.

- Деякі пристрої можуть спричиняти радіоперешкоди, якщо їх розташовано за близько до звукової панелі Soundbar, наприклад, мікрохвильові печі, бездротові маршрутизатори тощо.
- Якщо перемістити пристрій, підключений через Bluetooth, задалеко від звукової панелі Soundbar, звук може пропасти. Перемістіть пристрій ближче до звукової панелі Soundbar.
- Звук може пропасти, якщо будь-яка частина вашого тіла торкається приймача Bluetooth або якщо пристрій встановлено на металевих меблях. Перевірте умови встановлення та використання.

Звукова панель Soundbar не вмикається автоматично разом із телевізором.

- Якщо вимкнути звукову панель Soundbar під час перегляду телевізора, синхронізацію живлення з телевізором буде скасовано. Спочатку вимкніть телевізор.



Manufactured under license from Dolby Laboratories. Dolby, Dolby Audio and the double-D symbol are trademarks of Dolby Laboratories Licensing Corporation.



For DTS patents, see <http://patents.dts.com>. Manufactured under license from DTS Licensing Limited. DTS, the Symbol, DTS in combination with the Symbol, and DTS 2.0 Channel are registered trademarks or trademarks of DTS, Inc. in the United States and/or other countries. © DTS, Inc. All Rights Reserved.



The Bluetooth® word mark and logos are registered trademarks owned by the Bluetooth SIG, Inc. and any use of such marks by Samsung Electronics Co., Ltd. is under license. Other trademarks and trade names are those of their respective owners.



[ENERGY STAR]**ENERGY STAR qualified model only**

- Your Samsung product is ENERGY STAR qualified in its factory default setting. Change to certain features, settings and functionality in this product can change the power consumption, possibly beyond the limits required for ENERGY STAR qualification.
- Environmental Protection Agency and Department of Energy. ENERGY STAR is a joint program of the Government agencies, designed to promote energy efficient products and practices.

Refer to www.energystar.gov for more information of the ENERGY STAR Program.

**ENERGY STAR qualified model only
(Applicable to Thin Client models only)**

As an ENERGY STAR® Partner, SAMSUNG has determined that this product meets the ENERGY STAR® guidelines for energy efficiency.

- The ENERGY STAR Program has been to reduced greenhouse gas emissions and save energy through voluntary labeling.
- Power management setting of this product have been enabled by default, and have various timing setting from 1 minutes to 5 hours.
- The product can wake with a button press on the chassis from sleep mode.

ENERGY STAR qualified model only (The other models)

- As an ENERGY STAR Partner, Samsung has determined that this product or product models meets the ENERGY STAR guideline for energy efficiency.
-

14 ПРИМІТКА ЩОДО ЛІЦЕНЗІЙ ДЛЯ ПЗ З ВІДКРИТИМ ВИХІДНИМ КОДОМ

Щоб отримати довідку або поставити запитання щодо відкритих джерел, зверніться до Samsung Open Source (<http://opensource.samsung.com>)

15 ВАЖЛИВА ПРИМІТКА ЩОДО ОБСЛУГОВУВАННЯ

- Малюнки й ілюстрації в посібнику користувача виконують функцію довідкового матеріалу. Фактичний вигляд продукту може відрізнятися від зображеного тут.
- З вас може бути стягнуто комісійний збір, якщо:
 - (a) Спеціаліст із технічної підтримки приймає виклик і виявляє, що в роботі продукту немає несправностей (наприклад, якщо ви не ознайомилися з цим посібником користувача й не знали, як використовувати ту чи іншу функцію).
 - (b) Ви приносите продукт до сервісного центру, і виявляється, що в роботі продукту немає несправностей (наприклад, якщо ви не ознайомилися з цим посібником користувача й не знали, як використовувати ту чи іншу функцію).
- Вам буде повідомлено про суму оплати за таке обслуговування перед виконанням будь-яких ремонтних робіт або здійсненням візиту за викликом.

16 ТЕХНІЧНІ ХАРАКТЕРИСТИКИ ТА ВКАЗІВКИ

Технічні характеристики

Акустична система

Ім'я моделі	HW-A430
Джерело живлення	Змінний струм 100-240V ~ 50/60Hz
Споживання електроенергії	25W
USB	5V/0,5A
Вага	1,5 kg
Розміри (Ш x В x Д)	860,0 x 54,0 x 74,0 mm
Робочий Діапазон Температур	+5°C до +35°C
Робочий Діапазон Вологості	10 % до 75 %
ПІДСИЛЮВАЧ Споживання електроенергії	40W x 2, 6ohm
Формати відтворення, що підтримуються (Звук DTS 2.0 відтворюється у форматі DTS.)	LPCM 2ch, Dolby Audio™ (з підтримкою Dolby® Digital), DTS
ВИХІДНА ПОТУЖНІСТЬ БЕЗПРОВІДНОГО ПРИСТРОЮ Максимальна потужність Bluetooth передавача Максимальна потужність SRD передавача	100 mW на частоті 2,4–2,4835 GHz 25 mW на частоті 5,725–5,825 GHz

Ім'я сабвуфера	PS-WA45T
Джерело живлення	Змінний струм 100-240V ~ 50/60Hz
Споживання електроенергії	40W
Вага	4,3 kg
Розміри (Ш x В x Д)	181,5 x 343,0 x 272,0 mm
ПІДСИЛЮВАЧ Споживання електроенергії	190W
ВИХІДНА ПОТУЖНІСТЬ БЕЗПРОВІДНОГО ПРИСТРОЮ Максимальна потужність SRD передавача	25 mW на частоті 5,725–5,825 GHz

ПРИМІТКИ

- Компанія Samsung Electronics Co., Ltd зберігає право змінювати специфікації без попередження.
- Значення маси та розмірів приблизні.
- Зверніться до етикетки щоб визначити країну виробництва.

Моделі з радіопередавачем або радіомовним приймачем

- Самсунг Електронікс Ко., Лтд, заявляє, що це обладнання відповідає вимогам «Технічного регламенту радіобладнання», затвердженого постановою Кабінета Міністрів України від 24.05.2017р. № 355
- Повний текст декларації відповідності доступний за такою адресою: <http://www.samsung.com> перейдіть на сторінку Підтримка > Пошук за кодом моделі.

Для моделей з радіопередавачами застосовується така інформація

- Це обладнання може використовуватись на території України.

**[Правила утилізації акумуляторів виробу]****(Стосується країн, в яких запроваджено системи розподіленої утилізації)**

Позначка на акумуляторі, посібнику користувача або упаковці означає, що акумулятор цього виробу не можна викидати разом з іншим побутовим сміттям після завершення терміну експлуатації. Хімічні символи Hg, Cd або Pb означають, що кількість наявної в акумуляторі ртуті, кадмію або свинця перевищує контрольний рівень, зазначений у Директиві ЄС 2006/66.

За неправильної утилізації акумуляторів ці речовини можуть завдати шкоди здоров'ю людей або довкіллю.

Для захисту природних ресурсів і повторного використання матеріалів утилізуйте акумулятори окремо від інших типів відходів і віддавайте їх на переробку представникам місцевої системи повернення акумуляторів.

**Правильна утилізація виробу****(Відходи електричного та електронного обладнання)****(Стосується країн, в яких запроваджено системи розподіленої утилізації)**

Ця позначка на виробі, аксесуарах або в документації до них вказує, що виріб, а також відповідні електронні аксесуари (наприклад, зарядний пристрій, гарнітура, USB-кабель) не можна викидати разом із побутовим сміттям після завершення терміну експлуатації. Щоб запобігти можливій шкоді довкіллю або здоров'ю людини через неконтрольовану утилізацію, утилізуйте це обладнання окремо від інших видів відходів, віддаючи його на переробку та уможлививши таким чином повторне використання матеріальних ресурсів.

Фізичні особи можуть звернутися до продавця, у якого було придбано виріб, або до місцевого урядового закладу, щоб отримати відомості про місця та способи нешкідливої для довкілля вторинної переробки виробу.

Корпоративним користувачам слід звернутися до свого постачальника та перевірити правила й умови договору про придбання. Цей виріб потрібно утилізувати окремо від інших промислових відходів.

SAMSUNG



© Samsung Electronics Co., Ltd., 2021. Усі права захищено.

Зв'яжіться з SAMSUNG по всьому світу

Якщо у вас є пропозиції або питання по продуктах Samsung, зв'яжіться з інформаційним центром Samsung.

Area	Contact Centre ☎	Web Site
■ CIS		
RUSSIA	8-800-555-55-55	www.samsung.com/ru/support
BELARUS	810-800-500-55-500	www.samsung.com/support
GEORGIA	0-800-555-555	
ARMENIA	0-800-05-555	
AZERBAIJAN	0-88-555-55-55	
KAZAKHSTAN	8-10-800-500-55-500 (GSM: 7799)	www.samsung.com/kz_ru/support
UZBEKISTAN	00-800-500-55-500 (GSM: 7799)	www.samsung.com/uz_ru/support
KYRGYZSTAN	00-800-500-55-500 (GSM: 9977)	www.samsung.com/support
TAJIKISTAN	8-10-800-500-55-500 (GSM: 8888)	
MONGOLIA	1800-25-55	
UKRAINE	0-800-502-000	www.samsung.com/ua/support
MOLDOVA	+373-22-667-400	www.samsung.com/support

SAMSUNG

ТОЛЫҚ НҰСҚАУЛЫҚ

HW-A430

Мүмкіндіктерді елестетіп көріңіз

Осы Samsung өнімін сатып алғаныңызға рақмет.







Толығырақ қызмет алу үшін, өнімді

www.samsung.com/register торабында тіркеңіз.

ҚАУІПСІЗДІК ТУРАЛЫ АҚПАРАТ

ҚАУІПСІЗДІК ЕСКЕРТУЛЕРІ

ТОК СОҒУ ҚАУІПІН АЗАЙТУ ҮШІН, ҚАҚПАҒЫН (НЕМЕСЕ АРТҚЫ ПАНЕЛІН) АШПАҢЫЗ. ІШІНДЕ ПАЙДАЛАНУШЫ ЖӨНДЕЙТІН БӨЛШЕКТЕР ЖОҚ. БІЛІКТІ ҚЫЗМЕТ КӨРСЕТУШІ МАМАНҒА ЖӨНДЕТІҢІЗ. Samsung құрылғысында болуы мүмкін белгілердің түсініктемесін төмендегі кестеден қараңыз.

	ЕСКЕРТУ ТОК СОҒУ ҚАУІПІ АШПАҢЫЗ	
	Бұл белгіше құрылғының ішінде жоғары кернеу бар екенін көрсетеді. Осы өнімнің ішкі бөлшектеріне қол тигізу қауіпті.	
	Бұл белгі осы құрылғыны іске пайдалануға және күтіп ұстауға қатысты маңызды нұсқаулар кітапшасының жинаққа кіргенін көрсетеді.	
	ІІ сынып өнімі: Бұл белгі жерге қосу (тұйықтау) үшін қауіпсіз қосылымның қажет емес екенін көрсетеді. Егер бұл белгі желілік сымы бар құрылғыда жоқ болса, құрылғы қорғаныш жерге тұйықталуға сенімді түрде қосылуы тиіс.	
	АТ кернеуі: Бұл белгі осы белгімен көрсетілген номиналды кернеудің АТ кернеуі екенін көрсетеді	
	ТТ кернеуі: Бұл белгі осы белгімен көрсетілген номиналды кернеудің ТТ кернеуі екенін көрсетеді.	
	Назар аударыңыз, Пайдалану үшін нұсқауларды қараңыз: Бұл белгі пайдаланушыға қосымша қауіпсіздік ақпаратын пайдаланушы нұсқаулығынан қарау керек деп нұсқайды.	

	Белгі Кедендік одақтың 005/2011 техникалық регламентіне сәйкес қолданылады және осы өнімнің қаптамасын екінші рет пайдалануға арналмағанын және жоюға жататынын көрсетеді. Осы өнімнің қаптамасын азық-түлік өнімдерін сақтау үшін пайдалануға тыйым салынады.
	Белгі қаптаманы жою мүмкіндігін көрсетеді. Белгі сандық код және/немесе әріп белгілері түріндегі қаптама материалының белгісімен толықтырылуы мүмкін.

АБАЙЛАҢЫЗ

- Өрт шығуын немесе ток соғуын болдырмау үшін, құрылғыны жаңбырда қалдырмаңыз немесе ішіне ылғалдың кіруіне жол бермеңіз.

ЕСКЕРТУ

- ТОК СОҒУЫН БОЛДЫРМАУ ҮШІН, КЕҢ ШТЕПСЕЛДІ ҰШТЫ КЕҢ ҰЯҒА КЕЛТІРІП, ТОЛЫҚ ЕНГІЗІҢІЗ.
- Бұл өнім әрқашан жерге қосылған ауыспалы ток розеткасына қосылуы тиіс.
- Аппаратты ток көзінен ажырату үшін, штепсельдік ұшты розеткадан суырып алу керек, сондықтан розетка ыңғайлы жерде орналасуы тиіс.
- Бұл құрылғыға еш нәрсе тамбауы немесе шашырамауы тиіс. Өнімге ваза сияқты сұйықтық құйылған бұйымдарды қоймаңыз.
- Құрылғыны толығымен өшіру үшін қуат ашасын розеткадан суыру керек. Сондықтан, қуат ашасына әрқашан қол жеткізу оңай болуы тиіс.

САҚТЫҚ ШАРАЛАРЫ

1. Үйіңздегі АТ қуат көзі өнімнің астыңғы жағында орналасқан идентификациялық жапсырмада тізімделген қуат талаптарына сәйкес келетініне көз жеткізіңіз. Өнімді ыңғайлы жерге (жиһаздың үстіне), айналасында желдетуге жеткілікті бос орын 7-10 см қалдырып, көлденең қойыңыз. Желдеткіш ұялардың жабылып қалмауын қадағалаңыз. Ойнатқышты күшейткіштердің немесе басқа ысып кететін жабдықтың үстіне қоймаңыз. Бұл өнім ұзақ пайдалануға арналған. Құрылғыны толығымен өшіру үшін айнымалы ток штепсельдік ұшын розеткадан суырып алыңыз. Ұзақ уақыт пайдаланбайтын болсаңыз, құрылғыны ажыратыңыз.
2. Найзағайлы дауыл болғанда айнымалы ток штепсельдік ұшын розеткадан суырыңыз. Найзағайдан кернеудің барынша күрт жоғарылауы құрылғыны зақымдауы мүмкін.
3. Құрылғыға күн сәулесін немесе басқа жылу көздерін түсірмеңіз. Бұл құрылғының шамадан тыс қызуына және дұрыс жұмыс істемеуіне әкелуі мүмкін.
4. Өнімді ылғалдан (мысалы, құмыралардан), шамадан тыс жылудан (мысалы, камин) және күшті магниттік немесе электр өрістерін тудыратын жабдықтардан қорғаңыз. Өнім жұмысында ақаулық пайда болса, қуат кабелін айнымалы ток көзінен ажыратыңыз. Өнім өндірістік мақсатта пайдалануға арналмаған. Бұл өнім тек жеке пайдалануға арналған. Өнім суық жерде сақталған болса, конденсация орын алуы мүмкін. Егер құрылғы қыста тасымалданған болса, пайдалану алдында ол бөлме температурасына жеткенше шамамен 2 сағат күтіңіз.

5. Осы өнімнің батареяларында қоршаған ортаға зиянды химиялық заттар бар. Батареяларды үй қоқысымен бірге тастамаңыз. Батареяларды отқа тастамаңыз. Батареяларды қысқа тұйықтауға, бөлшектеуге немесе қатты қыздыруға болмайды.

ЕСКЕРТУ : Батареяны дұрыс салмаған кезде жарылыс шығу қаупі бар. Батареяның орнына, дәл осындай батареяны салыңыз.

ОСЫ НҰСҚАУЛЫҚ ТУРАЛЫ

Пайдаланушы нұсқаулығы екі бөліктен тұрады: қарапайым қағазға шығарылған ПАЙДАЛАНУШЫ НҰСҚАУЛЫҒЫ мен жүктеп алуға болатын егжей-тегжейлі ТОЛЫҚ НҰСҚАУЛЫҚ.



ПАЙДАЛАНУШЫ НҰСҚАУЛЫҒЫ

Қауіпсіздік нұсқаулары, өнімді орнату, құрамдастары, қосылымдары және өнімнің техникалық сипаттамалары туралы ақпаратты осы нұсқаулықтан қараңыз.



ТОЛЫҚ НҰСҚАУЛЫҚ

ТОЛЫҚ НҰСҚАУЛЫҚ Samsung компаниясының тұтынушыларға онлайн режимінде қызмет көрсету орталығында өнімнің QR кодын сканерлеу арқылы қатынаса аласыз. Нұсқаулықты компьютерде немесе ұялы құрылғыңызда қарау үшін, нұсқаулықты Samsung веб-сайтынан құжат пішімінде жүктеп алыңыз. (<http://www.samsung.com/support>)

Дизайны мен сипаттамалары ескертусіз өзгертілуі мүмкін.

МАЗМҰНЫ

01	Құрамдастарды Тексеру	2
	Қашықтан басқару пультін пайдаланбас бұрын батареяларды (AA батареялары X 2) салу	2
02	Өнімге Шолу	3
	Soundbar құрылғысының алдыңғы панелі / үстіңгі панелі	3
	Soundbar құрылғысының түп жағындағы панелі	4
03	Soundbar Құрылғысын Қосу	5
	Электр қуатын қосу	5
	Soundbar құрылғысын Сабвуферге жалғау	6
	– Сабвуфер және Soundbar құрылғысы арасындағы автоматты байланыс	6
	– Автоматты байланыс орындалмаған жағдайда сабвуферді қолмен қосу	7
	SWA-9100S (бөлек сатылады) құрылғысын Soundbar құрылғысына жалғау	9
04	Теледидарға Қосылу	11
	1-әдіс. Кабельмен жалғау	11
	– Оптикалық кабельмен жалғау	11
	2-әдіс. Сымсыз қосу	12
	– Теледидарды Bluetooth құрылғысы арқылы қосу	12
05	Сыртқы Құрылғыға Жалғау	14
	Оптикалық кабельмен жалғау	14
06	USB Жад құрылғысын қосу	15
07	Мобильді Құрылғыны Жалғау	17
	Bluetooth арқылы байланыстыру	17

08	Қашықтан Басқару Пультін Пайдалану	20
	Қашықтан басқару пультін пайдалану жолы	20
	Теледидардың қашықтан басқару пульті арқылы Soundbar құрылғысының дыбыс деңгейін реттеу	23
	Жасырын түймелерді пайдалану (бірнеше функциясы бар түймелер)	24
	Әртүрлі дыбыс әсері режимдерінің шығыс техникалық сипаттамалары	24
09	Қабырғаға Бекіткішті Орнату	25
	Орнатуға байланысты сақтық шаралары	25
	Қабырғаға орнату құрамдастары	25
10	Soundbar құрылғысын ТД тұғырына қою	27
11	Бағдарламалық Жасақтаманы Орнату	28
	Жаңарту процедурасы	28
	UPDATE көрсетілмесе	29
12	Ақаулықтарды Жою	30
13	Лицензия	31
14	Ашық Көз Лицензиясы Туралы Ескерту	32
15	Қызмет Туралы Маңызды Ескерту	32
16	Техникалық Сипаттамалар Және Нұсқаулық	33
	Техникалық Сипаттар	33

01 ҚҰРАМДАСТАРДЫ ТЕКСЕРУ

		
Soundbar негізгі құрылғысы	Сабвуфер	Қашықтан басқару пульті / батареялар
 x 2		
Қуат сымы (Сабвуфер, Soundbar)	Оптикалық кабель	Қабырғаға бекіткіш бағыттауышы
 x 2	 x 2 (M4 x L10)	 x 2
Тұтқыш бұранда	Бұранда	Қабырғаға бекіткіш қронштейн

- Қуат көзі мен қуат шығын туралы қосымша ақпарат алу үшін, өнімге жапсырылған жапсырманы қараңыз. (Жапсырма : Soundbar негізгі құрылғысының түбі)
- Қосымша құрамдас бөлшектерді немесе қосымша кабельдерді сатып алу үшін, Samsung қызмет көрсету орталығына немесе Samsung тұтынушыларға қолдау көрсету орталығына хабарласыңыз.
- Құрал-жабдықтардың сыртқы түрі жоғарыдағы суреттерден кішкене өзгеше болуы мүмкін.

Қашықтан басқару пультін пайдаланбас бұрын батареяларды (AA батареялары X 2) салу

Артқы қақпақ толығымен алынғанша, оны көрсеткінің бағытымен сырғытыңыз. 2 AA (1,5 В) батареясын полярлығы дұрыс болатындай етіп бағытталған күйде салыңыз. Содан кейін артқы қақпақты орнына кері сырғытыңыз.

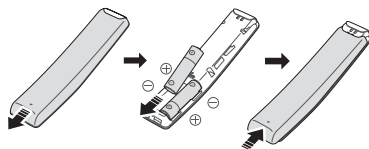

02 ӨНІМГЕ ШОЛУ

Soundbar құрылғысының алдыңғы панелі / үстіңгі панелі

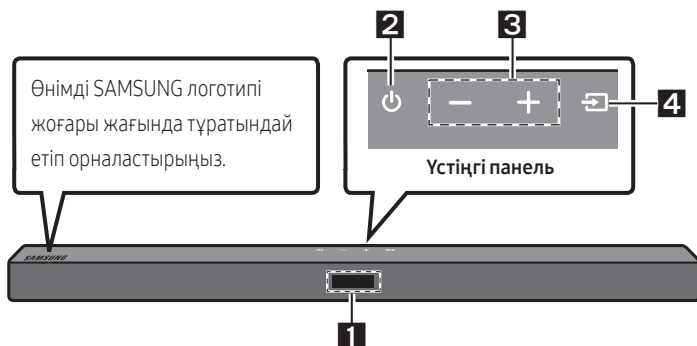

1	Дисплей Өнімнің күйі мен ағымдағы режимін көрсетеді.								
2	⏻ (Қуат) түймесі Қуатты қосады және өшіреді. <ul style="list-style-type: none">• Auto Power Down функциясы Құрылғы төмендегі жағдайларда автоматты түрде өшеді.<ul style="list-style-type: none">– D.IN / BT / USB режимі : 18 минут бойы аудио сигнал шықпаса.								
3	— + (Дыбыс деңгейі) түймесі Дыбыс деңгейін реттейді. <ul style="list-style-type: none">• Реттелген кезде, дыбыс деңгейі Soundbar құрылғысының алдыңғы дисплейінде көрінеді.								
4	👉 (Бастапқы көз) түймесі Бастапқы енгізу режимін таңдайды. <table border="1"><thead><tr><th>Енгізу режимі</th><th>Дисплей</th></tr></thead><tbody><tr><td>Оптикалық сандық кіріс</td><td>D.IN</td></tr><tr><td>BLUETOOTH режимі</td><td>BT</td></tr><tr><td>USB режимі</td><td>USB</td></tr></tbody></table> <ul style="list-style-type: none">• “BT PAIRING” режимін қосу үшін, құрылғыны “BT” режиміне ауыстырып, содан соң 👉 (Бастапқы көз) түймесін 5 секундтан ұзақ басып тұрыңыз.	Енгізу режимі	Дисплей	Оптикалық сандық кіріс	D.IN	BLUETOOTH режимі	BT	USB режимі	USB
Енгізу режимі	Дисплей								
Оптикалық сандық кіріс	D.IN								
BLUETOOTH режимі	BT								
USB режимі	USB								

- Айнымалы ток сымына жалғағанда, қуат пернесі 4-6 секунд жұмыс істейді.
- Құрылғының қуатын қосқан кезде ол дыбыс шығарғанша 4-5 секундтай кідіріс болады.
- Егер дыбыстың тек Soundbar құрылғысынан шыққанын қаласаңыз, теледидардың Дыбысты орнату мәзірінен теледидар динамиктерін өшіріп тастауыңыз керек. Теледидармен бірге берілетін пайдаланушы нұсқаулығын қараңыз.

Soundbar құрылғысының түп жағындағы панелі

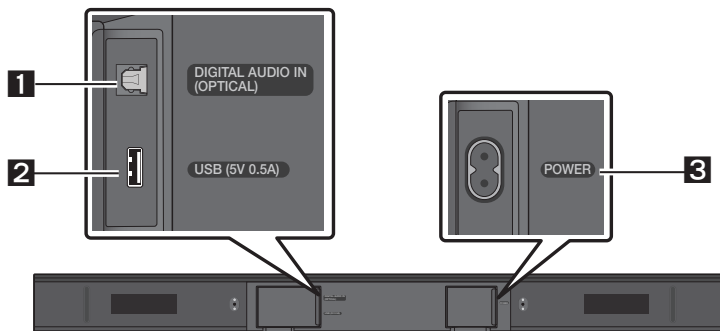

1	DIGITAL AUDIO IN (OPTICAL) Сыртқы құрылғының сандық (оптикалық) шығысына қосыңыз.
2	USB (5V 0.5A) Soundbar құрылғысы арқылы USB құрылғысында музыкалық файлдарды ойнату үшін USB құрылғысын мына жерге қосыңыз.
3	POWER Soundbar құрылғысының АТ қуат кабелін жалғаңыз.

- Қуат сымын қабырға розеткасынан ажыратқан кезде, штепсельді тартыңыз. Кабельді тартпаңыз.
- Бұл құрылғы немесе басқа құрамдастарды АТ розеткасына құрамдастар арасындағы барлық байланыстар орнатылғанша жалғауға болмайды.

03 SOUNDBAR ҚҰРЫЛҒЫСЫН ҚОСУ

Электр қуатын қосу

Сабвуферді және Soundbar құрылғысын розеткаға жалғау үшін қуат құрамдастырын мына ретпен пайдаланыңыз:

1. Қуат кабелін Сабвуферге жалғаңыз.
2. Қуат сымын Soundbar құрылғысына қосыңыз.

Төмендегі суреттерді қараңыз.

- Қажетті электр қуаты мен тұтынылатын қуат туралы қосымша ақпаратты өнімге жапсырылған жапсырмадан қараңыз. (Жапсырма: Soundbar негізгі құрылғысының түбі)

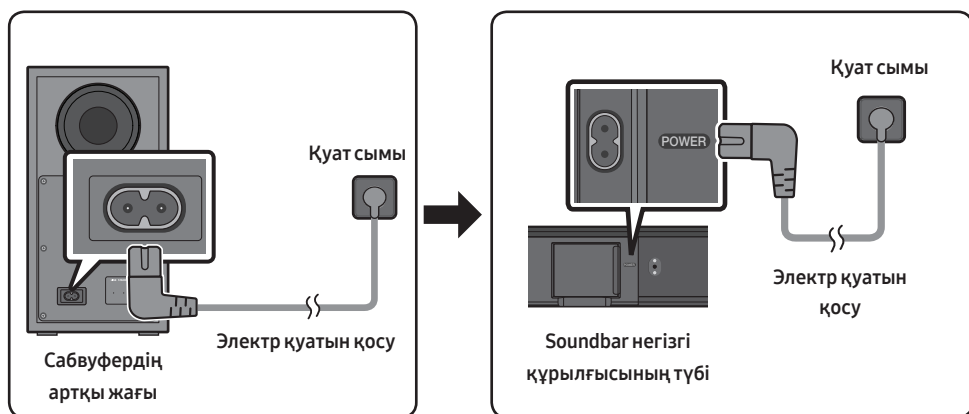

Soundbar құрылғысын Сабуферге жалғау

Сабуфер жалғанған кезде төменгі жиіліктегі кең ауқымды дыбысты тыңдауға болады.

Сабуфер және Soundbar құрылғысы арасындағы автоматты байланыс

Қуат кабельдерін Soundbar құрылғысына және сабуферге жалғағаннан кейін қуатты қосқанда, сабуфер Soundbar құрылғысына автоматты түрде қосылады.

- Автоматты түрде жұптастыру аяқталған кезде, сабуфердің артқы жағындағы көк индикатор жанады.

Сабуфердің артқы жағындағы жарық диоды индикаторының шамдары

Жарық диоды	Күйі	Сипаттамасы	Шешім
Көк	Қосулы	Сәтті қосылды (қалыпты жұмыс)	-
	Жыпылықтау	Қосылымды қалпына келтіру	Soundbar негізгі құрылғысына жалғанған қуат кабелінің дұрыс қосылғанын тексеріңіз немесе 5 минут күтіңіз. Егер жыпылықтап тұрса, сабуферді қолмен қосып көріңіз. 7-бетті қараңыз.
Қызыл	Қосулы	Күту режимі (Soundbar негізгі құрылғысы өшірулі болғанда)	Қуат кабелінің Soundbar негізгі құрылғысына тиісті түрде жалғанғанын тексеріңіз.
		Байланыс орындалмады	Қайта жалғаңыз. Қолмен қосу үшін 7-беттегі нұсқауларды қараңыз.
Қызыл және көк	Жыпылықтау	Ақаулық	Samsung қызмет көрсету орталығының байланыс ақпаратын нұсқаулықтан қараңыз.

Автоматты байланыс орындалмаған жағдайда сабвуферді қолмен қосу

Қолмен қосу процедурасын орындау алдында төмендегі әрекеттер орындалады:

- Soundbar құрылғысының және сабвуфердің қуат кабельдерінің тиісті түрде жалғанғанын тексеріңіз.
- Soundbar құрылғысының қосылғанына көз жеткізіңіз.

1. Сабвуфердің артқы жағындағы **ID SET** түймесін кемінде 5 секунд басып тұрыңыз.
 - Сабвуфердің артқы жағындағы қызыл түсті индикатор өшеді, ал көк түсті индикатор жыпылықтайды.

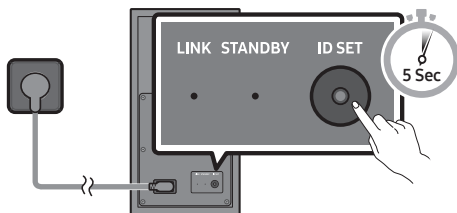

Сабвуфердің артқы жағы

2. Қашықтан басқару пультіндегі **Жоғары** түймесін кемінде 5 секунд басып тұрыңыз.
 - Soundbar құрылғысының дисплейінде **ID SET** хабары пайда болады, содан кейін жоғалады.
 - **ID SET** аяқталған кезде, Soundbar құрылғысы автоматты түрде қосылады.

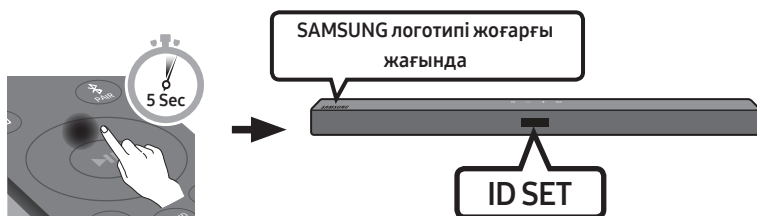

3. LINK LED қою көк түсте (қосылым аяқталды) жанып тұрғанына көз жеткізіңіз.

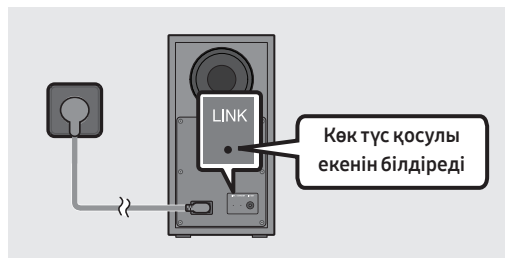

LINK LED индикаторы жыпылықтауын тоқтатады, Soundbar құрылғысы мен сымсыз сабвуфер арасында байланыс орнатылғанда қою көк түсте жанады.

ЕСКЕРТПЕЛЕР

- Осы өнімнің қуат сымы немесе теледидарды қабырғадағы розеткаға құрамдастар арасындағы барлық байланыстар орнатылғанша жалғауға болмайды.
- Осы өнімді жылжытпас немесе орнатпас бұрын, қуат көзі өшіріліп, қуат сымының ажырағанын тексеріңіз.
- Негізгі құрылғы өшірулі болса, сымсыз сабвуфер күту режиміне ауысып, артқы жағындағы STANDBY LED бірнеше рет көк түсте жыпылықтаған соң, қызыл түсті болады.
- Soundbar құрылғысының жанында Soundbar ретінде бірдей жиілікте (5,8 ГГц) пайдаланылатын құрылғыны пайдалансаңыз, кедергі дыбыстың үзіліп шығуына себеп болуы мүмкін.
- Негізгі құрылғының сымсыз сигналының максималды беріліс қашықтығы шамамен 10 метр болады, бірақ жұмыс ортаңызға байланысты басқаша болуы мүмкін. Негізгі құрылғы мен сымсыз сабвуфер арасында темірбетон немесе металдан жасалған қабырға болса, жүйе мүлдем жұмыс істемеуі мүмкін, себебі металл сымсыз сигналды өткізбейді.

САҚТЫҚ ШАРАЛАРЫ

- Сымсыз қабылдау антенналары сымсыз сабвуферге кіріктірілген. Құрылғыларды су және ылғал тимейтін жерде ұстаңыз.
- Оңтайлы ойнату өнімділігіне қол жеткізу үшін, сымсыз сабвуфер мен сымсыз қабылдағыш модулінің (бөлек сатылады) арасындағы кеңістікте ешқандай кедергілер жоқ екендігіне көз жеткізіңіз.

SWA-9100S (бөлек сатылады) құрылғысын Soundbar құрылғысына жалғау

Soundbar құрылғысына Samsung сымсыз артқы динамиктер жинағын (SWA-9100S, бөлек сатылады) жалғау арқылы сымсыз айнала дауысын көтеріңіз.

1. Сымсыз қабылдағыш модулін 2 айнала динамигіне жалғаңыз.
 - Колонка кабелін жалғаған кезде, өзек сымды колонкаға жалғаңыз.

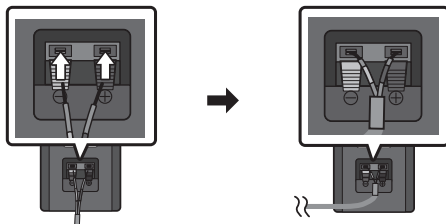

- Динамик кабельдері түспен белгіленген.

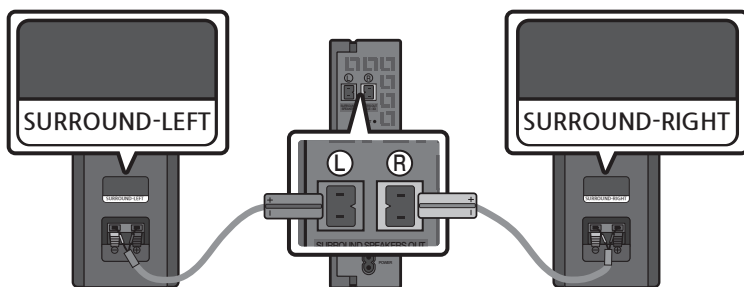

2. Сымсыз қабылдағыш модулін розеткаға жалғағаннан кейін оның күту режиміндегі күйін тексеріңіз.
 - Сымсыз қабылдағыш модуліндегі LINK жарық диоды индикаторы (көк түсті жарық диоды) жыпылықтайды. Егер жарық диоды индикаторы жыпылықтамаса, LINK жарық диоды индикаторы жыпылықтағанша (көк түспен), сымсыз қабылдағыш модулінің артқы жағындағы **ID SET** түймесін қалам ұшымен 5~6 секунд басып тұрыңыз. Жарық диодты индикатор туралы толық мәліметті SWA-9100S пайдаланушы нұсқаулығынан қараңыз.

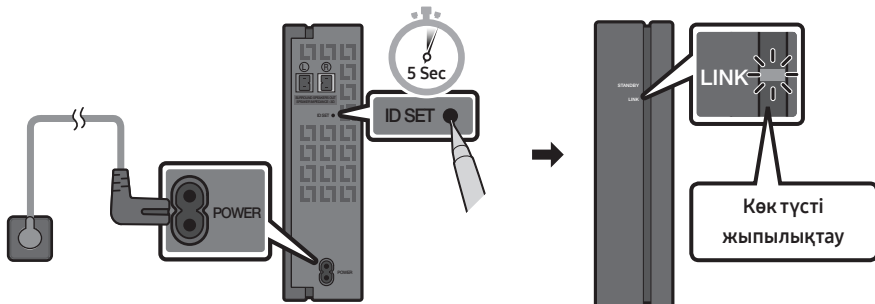

3. Қашықтан басқару пультіндегі **Жоғары** түймесін кемінде 5 секунд басып тұрыңыз.

- Soundbar құрылғысының дисплейінде **ID SET** хабары пайда болады, содан кейін жоғалады.
- **ID SET** аяқталған кезде, Soundbar құрылғысы автоматты түрде қосылады.

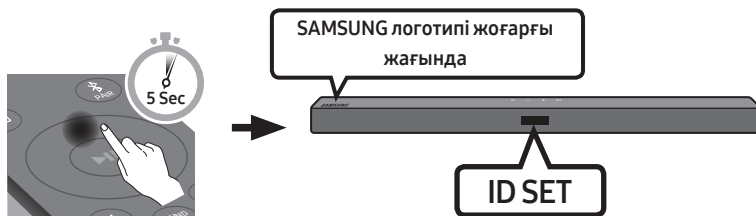

⚠ ЕСКЕРТУ

- Soundbar құрылғысын SWA-9100S құрылғысына жалғаған уақытта, онда музыка ойнап жатса, жалғап біткенде, вуферден үзік дыбыстар шығады.

4. LINK LED қою көк түсте (қосылым аяқталды) жанып тұрғанына көз жеткізіңіз.

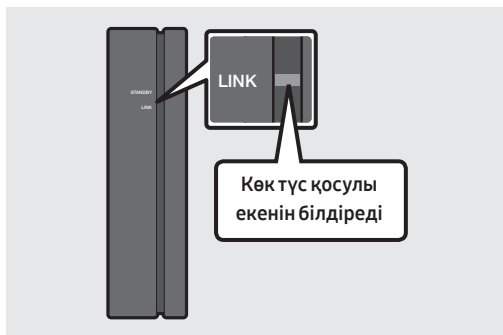

LINK LED индикаторы жыпылықтауын тоқтатады, Soundbar құрылғысы мен сымсыз қабылдағыш модуль арасында байланыс орнатылғанда қою көк түсте жанады.

5. SWA-9100S жалғанбаса, процедураны 2-қадамнан бастап қайталаңыз.

04 ТЕЛЕДИДАРҒА ҚОСЫЛУ

Сымды немесе сымсыз қосылымдар арқылы Soundbar құрылғысынан теледидар дауысын тыңдаңыз.

- Soundbar құрылғысы таңдалған Samsung теледидарларына қосылған кезде, Soundbar құрылғысын теледидардың қашықтан басқару пульті арқылы басқаруға болады.
 - Бұл функция Soundbar құрылғысын оптикалық кабель арқылы теледидарға жалғаған кезде Bluetooth функциясына қолдау көрсететін 2017 жылғы және одан кейінгі Samsung Smart TV теледидарларында қолжетімді болады.
 - Бұл функция ТД мәзірін пайдаланып, дыбыс өрісін және әртүрлі параметрлерді, сондай-ақ дыбыс деңгейі мен дыбыссыз режимді реттеуге мүмкіндік береді.

1-әдіс. Кабельмен жалғау

Хабар таратудағы аудио дыбыс Dolby Digital жүйесінде кодталған кезде және теледидардағы “Сандық шығыс аудио пішімі” параметрі PCM режиміне орнатылғанда, параметрді Dolby Digital жүйесіне өзгерткен жөн. Теледидардағы параметр өзгертілген кезде, дыбыстың сапасы жақсарады. (Теледидар мәзірінде теледидардың өндірушісіне байланысты Dolby Digital және PCM үшін басқа сөздерді пайдаланылуы мүмкін.)

Оптикалық кабельмен жалғау

Алдын ала бақылау тізімі

- Оптикалық кабельді пайдаланған кезде, клеммалардың қақпақтары бар болған жағдайда, қақпақтарды міндетті түрде алып тастаңыз.

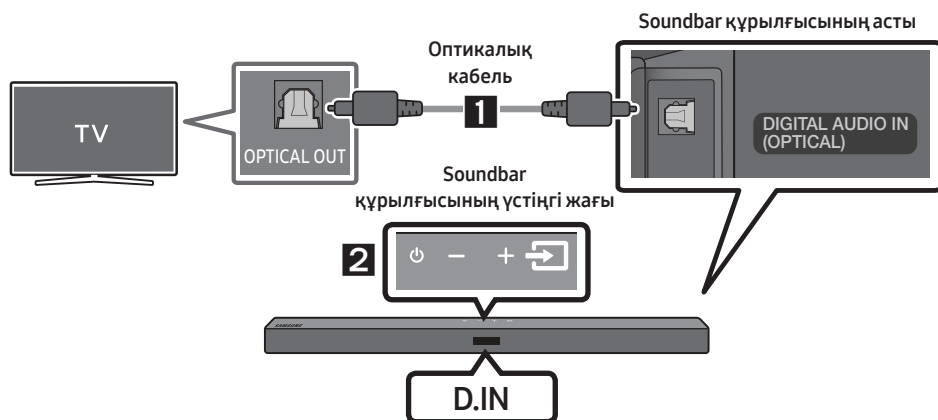

1. Soundbar құрылғысындағы **DIGITAL AUDIO IN (OPTICAL)** жалғағышын сандық оптикалық кабелі (жинақта берілмейді) бар теледидардың OPTICAL OUT розеткасына қосыңыз.
2. Үстіңгі панельдегі немесе қашықтан басқару құралындағы  (**Бастапқы көз**) түймесін басыңыз, содан кейін “**D.IN**” режимін таңдаңыз.

2-әдіс. Сымсыз қосу

Теледидарды Bluetooth құрылғысы арқылы қосу

Теледидар Bluetooth құрылғысы арқылы қосылғанда, кабельдерді жалғамай-ақ, стереодыбысты естуге болады.

- Бір уақытта тек бір ғана теледидарға қосуға болады.

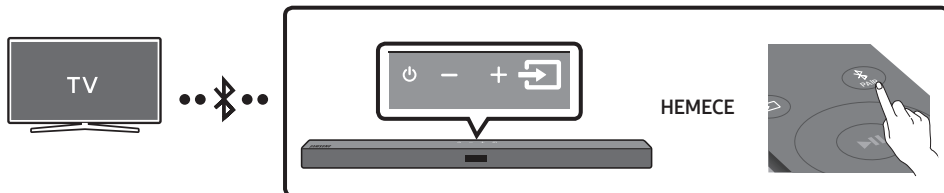

Бастапқы байланыс

1. “**BT PAIRING**” режиміне өту үшін, қашықтан басқару пультіндегі  **PAIR** түймесін басыңыз.

(HEMECE) а. Үстіңгі панельдегі  (**Бастапқы көз**) түймесін басып, содан кейін “**BT**” режимін таңдаңыз.

“**BT**” режимі “**BT PAIRING**” режиміне бірер секунд ішінде автоматты түрде ауысады немесе қосылу жазбасы бар болса, “**BT READY**” күйіне ауысады.

- b. “**BT READY**” хабары пайда болғанда Soundbar құрылғысының үстіңгі панеліндегі  (**Бастапқы көз**) түймесін “**BT PAIRING**” режимін көрсету үшін 5 секундтан ұзақ басып тұрыңыз.

2. Теледидардағы Bluetooth режимін таңдаңыз. (Қосымша ақпаратты ТД пайдаланушы нұсқаулығын қараңыз.)

3. ТД экранындағы тізімнен “**[AV] Samsung Soundbar A4-Series**” таңдаңыз.

Қолжетімді Soundbar құрылғысы ТД Bluetooth құрылғысының тізімінде “**Need Pairing**” немесе “**Paired**” жазуымен көрсетіледі. Soundbar құрылғысына қосылу үшін хабар таңдап, байланыс орнатыңыз.

- Теледидар қосылғанда, Soundbar құрылғысының алдыңғы дисплейінде **[ТД атауы]** → “**BT**” хабары пайда болады.

4. Енді Soundbar құрылғысынан теледидар дауысын естуге болады.

Егер құрылғыны қосу сәтсіз аяқталса

- Алдында қосылған Soundbar тізімінде (мыс. “**[AV] Samsung Soundbar A4-Series**”) атауы пайда болса, оны жойыңыз.
- Содан кейін 1 және 3 аралығындағы қадамдарды қайталаңыз.

ЕСКЕРТПЕ



- Soundbar құрылғысы теледидарға алғашқыда қосылған соң, қайта қосылу үшін “**BT READY**” режимін пайдаланыңыз.

Soundbar құрылғысын теледидардан ажырату

Үстіңгі панельдегі немесе қашықтан басқару құралындағы  (Бастапқы көз) түймесін басыңыз, содан кейін “BT” режимінен басқа кез келген режимге қосыңыз.

- Ажырау процесі біраз уақыт алады, себебі теледидар Soundbar құрылғысынан жауап алуы керек. (Қажетті уақыт теледидар үлгісіне байланысты әртүрлі болуы мүмкін.)
- Soundbar құрылғысы мен теледидар арасындағы автоматты Bluetooth байланысынан бас тарту үшін, Soundbar құрылғысы “BT READY” күйінде тұрғанда, қашықтан басқару пультіңдегі **Солға** түймесін 5 секунд басып тұрыңыз. (Қосу → Өшіру)

BT READY және BT PAIRING режимдерінің айырмашылығы қандай?

- **BT READY** : Бұл режимде алдында жалғанған теледидарларды іздеуге немесе алдында жалғанған ұялы құрылғыларды Soundbar құрылғысына қосуға болады.
- **BT PAIRING** : Бұл режимде жаңа құрылғыны Soundbar құрылғысына жалғауыңызға болады. (Soundbar құрылғысы “BT” режиміне ауысқанша, қашықтан басқару құралындағы  **PAIR** түймесін басыңыз немесе Soundbar құрылғысының үстіңгі панеліңдегі  (Бастапқы көз) түймесін 5 секундтан көбірек басып тұрыңыз.)

ЕСКЕРТПЕЛЕР

- Bluetooth құрылғысын қосып жатқанда PIN код сұраса, <0000> мәнін енгізіңіз.
- Bluetooth байланысы режимінде, егер Soundbar мен Bluetooth құрылғысы арасындағы қашықтық 10 м асса, Bluetooth байланысы жоғалады.
- Дайын күйде болғанда 18 минут өтсе, Soundbar автоматты түрде өшеді.
- Мына жағдайларда Soundbar құрылғысы Bluetooth құрылғысын іздемеуі мүмкін немесе оған дұрыс қосылмауы мүмкін:
 - Soundbar құрылғысының айналасында күшті электр өрісі болса.
 - Екі немесе бірнеше Bluetooth құрылғылары Soundbar құрылғысымен үздіксіз жұптасқан жағдайда.
 - Егер Bluetooth құрылғысы өшірулі болса, өз орнында болмаса және дұрыс жұмыс істемесе.
- Электрондық құрылғылар радиокедергілердің пайда болуына себеп болуы мүмкін. Микротолқынды пеш, сымсыз LAN құрылғылары және басқа да электромагниттік толқын шығаратын құрылғыларды Soundbar негізгі құрылғысынан алшақ ұстаңыз.

05 СЫРТҚЫ ҚҰРЫЛҒЫҒА ЖАЛҒАУ

Сыртқы құрылғының дыбысын Soundbar арқылы ойнату үшін сыртқы құрылғыға сымды байланыспен немесе Bluetooth байланысымен қосылыңыз.

Оптикалық кабельмен жалғау

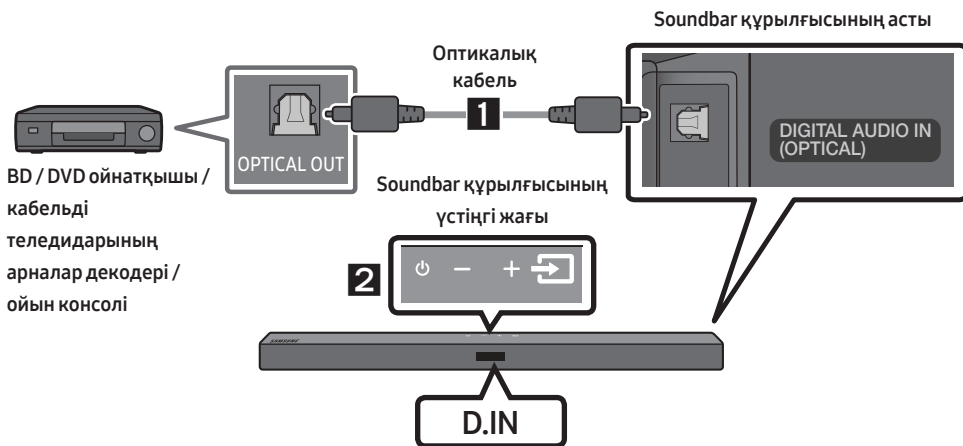

1. Негізгі құрылғыдағы **DIGITAL AUDIO IN (OPTICAL)** жалғағышын бастапқы құрылғының OPTICAL OUT жалғағышына сандық оптикалық кабелі (жинақпен берілмейді) арқылы жалғаңыз.
2. “D.IN” режимін үстіңгі панельдегі немесе қашықтан басқару құралындағы  (Бастапқы көз) түймесін басу арқылы таңдаңыз.

06 USB ЖАД ҚҰРЫЛҒЫСЫН ҚОСУ

Soundbar құрылғысынан сақтау құрылғыларындағы әуендік файлдарды ойнатуға болады.

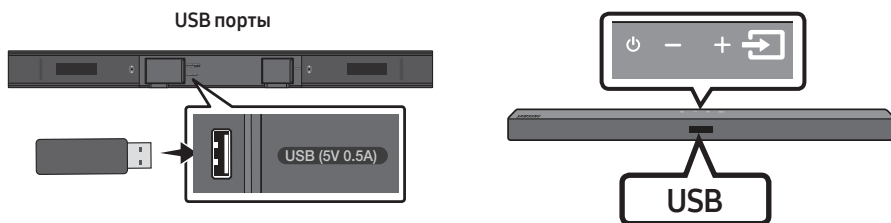

1. USB құрылғысын өнімнің төменгі жағындағы USB портына қосыңыз.
2. Үстіңгі панельдегі немесе қашықтан басқару құралындағы  (Бастапқы көз) түймесін басыңыз, содан кейін “USB” режимін таңдаңыз.
3. Дисплей экранында “USB” пайда болады.
4. Soundbar құрылғысы арқылы сақтау құрылғысынан әуендік файлдарды ойнатыңыз.
 - 18 минуттан ұзақ уақыт бойы ешқандай USB құрылғысы қосылмаса, Soundbar құрылғысы автоматты түрде өшеді (Auto Power Down).

Үйлесімділік тізімі

Кеңейтім	Кодек	Дискретизация жиілігі	Бит жылдамдығы
*.mp3	MPEG 1 Layer2	32 кГц ~ 48 кГц	32 ~ 320 кбит/с
	MPEG 1 Layer3	32 кГц ~ 48 кГц	32 ~ 320 кбит/с
	MPEG 2 Layer3	16 кГц ~ 24 кГц	8 ~ 160 кбит/с
	MPEG 2.5 Layer3	8 кГц ~ 12 кГц	8 ~ 160 кбит/с
*.wma	WMA7/8/9/STD	8 кГц ~ 48 кГц	32 ~ 320 кбит/с
*.aac	AAC	8 кГц ~ 96 кГц	< 1728 кбит/с
	AAC-LC		
	HE-AAC		
*.ogg	Vorbis codec	(8, 16, 22,05, 32, 44,1, 48) кГц	ogg пішіміне қолдау көрсетпейді: 1. блок өлшемі 0 < 256, блок өлшемі 0 > 1024 2. блок өлшемі 1 < 512, блок өлшемі 1 > 4096 3. кодтық кітап есептегіші > 64 4. кодтық кітаптағы жазба > 640 5. еден есептегіші > 2 6. еден түрі 0 7. қалдық есептегіші > 2 8. өлшем != 2 9. картографиялық есептегіш > 2 10. режим есептегіші > 2 11. қалдық түрі != арна нөмірі
*.flac	-	8 кГц ~ 192 кГц	< 5 Мб/с
*.wav	PCM/LPCM/IMA_ ADPCM/MPEG/MULAW	8 кГц ~ 192 кГц	< 5 Мб/с
*.AIFF	Қысу түрі: alwa, ulaw, sowl	(8, 16, 22,05, 32, 44,1, 48, 96, 192) кГц ≤ 2 арналары	< 5 Мб/с

- Егер USB құрылғысында тым көп қалта (шамамен 256) және файл (шамамен 999) сақталса, Soundbar панеліне файлдарға қол жеткізуге және ойнатуға біраз уақыт кетуі мүмкін.
- USB жинақтаушы құрылғысының қосылымы үшін USB құрылғысының FAT 32 формат түріне ғана қолдау көрсетіледі.

07 МОБИЛЬДІ ҚҰРЫЛҒЫНЫ ЖАЛҒАУ

Bluetooth арқылы байланыстыру

Мобильді құрылғы Bluetooth арқылы қосылғанда, кабельдерді жалғамай-ақ, стерео дыбысты естуге болады.

- Бір уақытта тек бір Bluetooth құрылғысын қосуға болады.

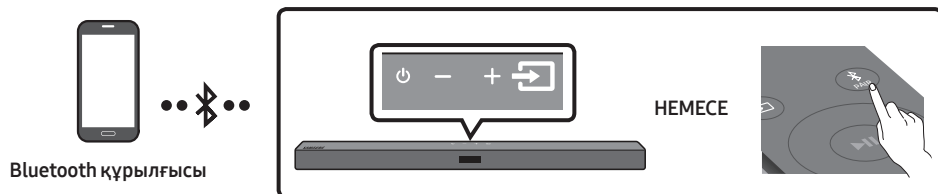

Бастапқы байланыс

1. “BT PAIRING” режиміне өту үшін, қашықтан басқару пультіңдегі **PAIR** түймесін басыңыз.
(HEMECE) a. Үстіңгі панельдегі **BT** (Бастапқы көз) түймесін басып, содан кейін “BT” режимін таңдаңыз.
“BT” режимі “BT PAIRING” режиміне бірер секунд ішінде автоматты түрде ауысады немесе қосылу жазбасы бар болса, “BT READY” күйіне ауысады.
b. “BT READY” хабары пайда болғанда Soundbar құрылғысының үстіңгі панеліндегі **BT** (Бастапқы көз) түймесін “BT PAIRING” режимін көрсету үшін 5 секундтан ұзақ басып тұрыңыз.
2. Тізімнен “[AV] Samsung Soundbar A4-Series” таңдаңыз.
 - Soundbar құрылғысы Bluetooth құрылғысына қосылғанда, алдыңғы дисплейде [Bluetooth құрылғысы атауы] → “BT” пайда болады.
3. Soundbar құрылғысынан Bluetooth арқылы байланысқан құрылғыдағы әуендік файлдарды ойнатыңыз.



Егер құрылғыны қосу сәтсіз аяқталса

- Алдында қосылған Soundbar тізімінде (мыс. “[AV] Samsung Soundbar A4-Series”) атауы пайда болса, оны жойыңыз.
- Содан кейін 1 және 2 қадамдарын қайталаңыз.

ЕСКЕРТПЕ

- Soundbar құрылғысы Мобильді құрылғы алғашқыда қосылған соң, қайта қосылу үшін “BT READY” режимін пайдаланыңыз.

BT READY және BT PAIRING режимдерінің айырмашылығы қандай?

- **BT READY** : Бұл режимде алдында жалғанған теледидарларды іздеуге немесе алдында жалғанған ұялы құрылғыларды Soundbar құрылғысына қосуға болады.
- **BT PAIRING** : Бұл режимде жаңа құрылғыны Soundbar құрылғысына жалғауыңызға болады. (Soundbar құрылғысы “BT” режиміне ауысқанша, қашықтан басқару құралындағы  PAIR түймесін басыңыз немесе Soundbar құрылғысының үстіңгі панеліндегі  (Бастапқы көз) түймесін 5 секундтан көбірек басып тұрыңыз.)

ЕСКЕРТПЕЛЕР

- Bluetooth құрылғысын қосып жатқанда PIN код сұраса, <0000> мәнін енгізіңіз.
- Bluetooth байланысы режимінде, егер Soundbar мен Bluetooth құрылғысы арасындағы қашықтық 10 м асса, Bluetooth байланысы жоғалады.
- Дайын күйде болғанда 18 минут өтсе, Soundbar автоматты түрде өшеді.
- Мына жағдайларда Soundbar құрылғысы Bluetooth құрылғысын іздемеуі мүмкін немесе оған дұрыс қосылмауы мүмкін:
 - Soundbar құрылғысының айналасында күшті электр өрісі болса.
 - Бірнеше Bluetooth құрылғысы Soundbar құрылғысына бір уақытта жұптастырылса.
 - Егер Bluetooth құрылғысы өшірулі болса, өз орнында болмаса және дұрыс жұмыс істемесе.
- Электрондық құрылғылар радиокедергілердің пайда болуына себеп болуы мүмкін. Микротолқынды пеш, сымсыз LAN құрылғылары және басқа да электромагниттік толқын шығаратын құрылғыларды Soundbar негізгі құрылғысынан алшақ ұстаңыз.
- Soundbar SBC деректерін (44,1 кГц, 48 кГц) қолдайды.
- Тек A2DP (AV) функциясын қолдайтын Bluetooth құрылғысына қосыңыз.
- Тек HF (Hands Free) функциясын қолдайтын Bluetooth құрылғысына Soundbar жүйесін қосу мүмкін емес.
- Soundbar жүйесін Bluetooth құрылғысына жұптағаннан кейін, құрылғының сканерленген құрылғылар тізімінен “**[AV] Samsung Soundbar A4-Series**” тармағын таңдау Soundbar жүйесін “BT” режиміне автоматты түрде өзгертеді.
 - Soundbar құралы Bluetooth құрылғысының жұпталған құрылғыларының тізімінде болса ғана қолжетімді. (Bluetooth құрылғысы мен Soundbar бұрын кем дегенде бір рет жұпталуы қажет.)
- Soundbar құралы Bluetooth құрылғысының ізделген құрылғылар тізімінде Soundbar көрсетілген кезде ғана пайда болады “BT READY”.
- Bluetooth режимінде тұрған және басқа Bluetooth құрылғысымен жұптастырылған Soundbar құрылғысын басқа Bluetooth құрылғысымен жұптастыру мүмкін емес.

Bluetooth Power қосуды (SOUND MODE)

Егер алдында жұптастырылған Bluetooth құрылғысы Bluetooth Power қосуды функциясы қосылғанда және Soundbar құрылғысы өшірілгенде Soundbar құрылғысымен жұптаспақ болса, Soundbar құрылғысы автоматты түрде қосылады.

1. Soundbar құрылғысы қосылып тұрғанда қашықтан басқару құрылғысындағы **SOUND MODE** түймесін 5 секундтан артық басып тұрыңыз.
2. “**ON-BLUETOOTH POWER**” параметрі Soundbar құрылғысының дисплейінде пайда болады.

Bluetooth құрылғысын Soundbar құрылғысынан ажырату

Bluetooth құрылғысын Soundbar құралынан ажырата аласыз. Нұсқауларды Bluetooth құрылғысының пайдаланушы нұсқаулығынан қараңыз.

- Soundbar құралы ажыратылады.
- Soundbar құрылғысы Bluetooth құрылғысынан ажырағанда, Soundbar алдыңғы дисплейінде **“BT DISCONNECTED”** хабары шығады.

Bluetooth құрылғысынан Soundbar құрылғысын ажырату

Үстіңгі панельдегі немесе қашықтан басқару құралындағы  (Бастапқы көз) түймесін басыңыз, содан кейін **“BT”** режимінен басқа кез келген режимге қосыңыз.

- Ажырау процесі біраз уақыт алады, себебі Bluetooth құрылғысы Soundbar құрылғысынан жауап алуы керек. (Bluetooth құрылғысына байланысты ажырау уақыты әртүрлі болады)
- Soundbar құрылғысы Bluetooth құрылғысынан ажырағанда, Soundbar алдыңғы дисплейінде **“BT DISCONNECTED”** хабары шығады.

ЕСКЕРТПЕЛЕР

- Bluetooth байланысы режимінде Soundbar пен Bluetooth құрылғысының арасындағы қашықтық 10 м артса, Bluetooth байланысы жоғалады.
- Дайын күйінде 18 минут тұрғаннан кейін Soundbar құралы автоматты түрде өшеді.

Bluetooth туралы қосымша ақпарат

Bluetooth — Bluetooth-үйлесімді құрылғыларға бір бірімен қысқа сымсыз қосылымды пайдаланып оңай қосылуға мүмкіндік беретін технология.





- Bluetooth құрылғысы мынадай жағдайда қолданысқа байланысты шуды немесе дұрыс жұмыс істемеуді тудыруы мүмкін:
 - Егер дене бөлігі Bluetooth құрылғысының немесе Soundbar құралының қабылдау/ тасымалдау жүйесімен байланыста болғанда.
 - Қабырға, бұрыш немесе кеңсе бөлгіштері арқылы туындаған кедергілерден электрлік өзгеріске байланысты болады.
 - Медициналық құралды, микротолқынды пешті және сымсыз жергілікті желіні қоса бірдей жиілік диапазонындағы құрылғылардан болған электрлік жиілікке әлсіз болады.
- Soundbar құралын жақын қашықтықты сақтай отырып Bluetooth құрылғысымен жұптастырыңыз.
- Soundbar құралы мен Bluetooth құрылғысы арасындағы қашықтық алыстаған сайын сапа нашарлайды. Егер қашықтық Bluetooth жұмыс ауқымынан асса, қосылым жоғалады.
- Нашар қабылдау сезімталдығы аймақтарында Bluetooth қосылымы дұрыс жұмыс істемеуі мүмкін.
- Bluetooth байланысы тек құрылғыға жақын болған кезде істейді. Егер қашықтық осы ауқымнан тыс болса, қосылым автоматты түрде қиылады. Осы ауқым ішінде болғанда да, дыбыс сапасы қабырғалар немесе есіктер сияқты кедергілер арқылы төмендеуі мүмкін.
- Бұл сымсыз құрылғы оны пайдалану кезінде электр кедергілерін туғызуы мүмкін.

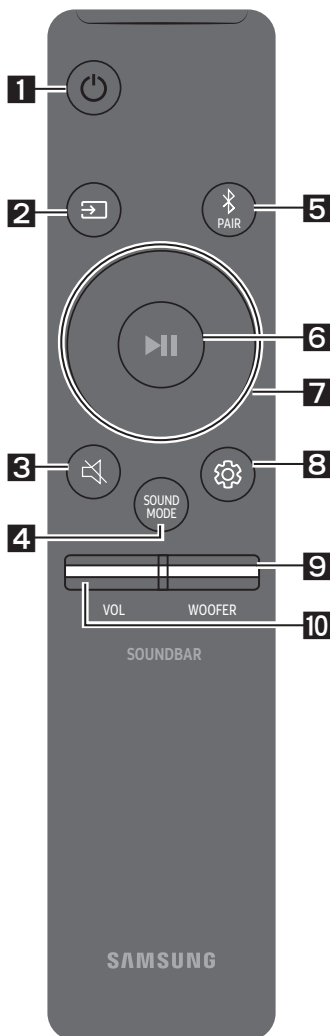





08 ҚАШЫҚТАН БАСҚАРУ ПУЛЬТІН ПАЙДАЛАНУ

Қашықтан басқару пультінің пайдалану жолы

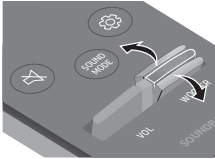
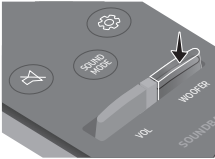

1	 Қуат	Soundbar құрылғысын іске қосады және өшіреді.
2	 Бастапқы көз	Soundbar құрылғысына қосылған құрылғыны таңдау үшін басыңыз.
3	 Дыбысты өшіру	Дыбысты өшіру үшін  (Дыбысты өшіру) түймесін басыңыз. Дыбысты қосу үшін, түймені қайта басыңыз.
4	 SOUND MODE	Қолжетімді дыбыс режимдерін кезекпен қарау үшін басыңыз: STANDARD , SURROUND SOUND немесе BASS BOOST . <ul style="list-style-type: none">– STANDARD Бастапқы дыбысты шығарады.– SURROUND SOUND Стандартты дыбысқа қарағанда кеңірек акустикалық аймақпен қамтамасыз етеді.– BASS BOOST Бас дыбысына баса назар аудартатын дыбыстық өріс режимі. <ul style="list-style-type: none">• DRC (Dynamic Range Control) Dolby Digital тректеріне динамикалық ауқымды басқаруды қолдануға мүмкіндік береді. DRC (динамикалық ауқымды басқару) функциясын қосу немесе өшіру үшін Soundbar өшірілген кезде SOUND MODE түймесін 5 секундтан артық басып тұрыңыз. DRC қосылған кезде, қатты дыбыс азаяды. (Дыбыс бұрмалануы мүмкін.)

	<ul style="list-style-type: none"> • Bluetooth Power Бұл мүмкіндік алдында қосылған теледидар немесе Bluetooth құрылғысынан қосылу сұрауын алғанда, Soundbar құрылғысын автоматты түрде іске қосады. Параметр әдепкі бойынша қосулы болады. <ul style="list-style-type: none"> – Bluetooth Power функциясын өшіру үшін SOUND MODE түймесін 5 секундтан артық басып тұрыңыз.
<p>5</p>  <p>Bluetooth PAIR</p>	<p>✶ PAIR түймесін басыңыз. Soundbar құрылғысының дисплейінде "BT PAIRING" параметрі пайда болады. Bluetooth құрылғысының іздеу тізімінен Soundbar құрылғысын таңдау арқылы осы режимде Soundbar құрылғысын жаңа Bluetooth құрылғысына қоса аласыз.</p>
<p>6</p>  <p>Ойнату/ уақытша тоқтату</p>	<p>Әуендік файлды уақытша тоқтату үшін, ▶ түймесін басыңыз. Түймені қайта бассаңыз, әуендік файл ойнайды.</p>
<p>7</p>  <p>Жоғары/ Төмен/Солға/ Оңға</p>	 <p>Жоғары/Төмен/Солға/Оңға жылжыту үшін, көрсетілген аймақтарды басыңыз.</p> <p>Функцияларды таңдау немесе орнату үшін, түймедегі Жоғары/Төмен/Солға/Оңға бағыттарын басыңыз.</p> <ul style="list-style-type: none"> • Қайталау "USB" режимінде Қайталау функциясын пайдалану үшін, Жоғары түймесін басыңыз. • Әуенді өткізіп жіберу Келесі әуендік файлды таңдау үшін, Оңға түймесін басыңыз. Алдыңғы әуендік файлды таңдау үшін, Солға түймесін басыңыз. • ID SET ID SET процедурасын аяқтау үшін (сымсыз сабуфер немесе сымсыз артық колонкаларды қосқанда) , Жоғары түймесін 5 секунд басып тұрыңыз.

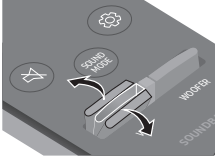
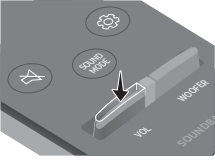
<p>8</p>  <p>Дыбыс деңгейін басқару</p>	<p>Түймені басқанда, TREBLE, BASS және AUDIO SYNC параметрлері бірінен кейін бірі көрсетіледі.</p> <p>Қажетті параметрлерді Жоғары/Төмен түймелерінің көмегімен реттеуге болады.</p> <ul style="list-style-type: none"> Жоғарғы жиіліктің немесе төменгі жиіліктің дыбыс деңгейін басқару үшін  (Дыбыс деңгейін басқару) түймесін басып, TREBLE немесе BASS параметрлерін таңдаңыз, содан кейін Жоғарғы/Төмен түймелерінің көмегімен дыбыс деңгейін -6~+6 аралығында реттеңіз. Әр жиіліктер диапазоны үшін дыбысты реттеу үшін,  (Дыбыс деңгейін басқару) түймесін 5 секундтай басып тұрыңыз. 150 Гц, 300 Гц, 600 Гц, 1,2 кГц, 2,5 кГц, 5 кГц және 10 кГц жиіліктерін Солға/Оңға түймелері арқылы таңдауға және әрқайсысын Жоғарғы/Төмен түймелері арқылы -6 және +6 арасындағы параметрге реттеуге болады. (Дыбыс режимі “STANDARD” күйіне орнатылғанына көз жеткізіңіз.) Теледидардағы бейне және Soundbar құрылғысындағы аудио синхрондалмаса,  (Дыбыс деңгейін басқару) түймесін басып, AUDIO SYNC параметрін таңдаңыз, содан кейін Жоғарғы/Төмен түймелерінің көмегімен аудио кідірісін 0~300 миллисекундқа орнатыңыз. (“USB” немесе “BT” режимінде қолжетімді емес.) AUDIO SYNC тек кейбір функцияларда қолдау көрсетіледі.
<p>9</p>  <p>WOOFER (БАС) ДЕҢГЕЙІ</p>	  <p>Сабвуфер (төменгі жиілік) деңгейін -12 немесе -6 және +6 аралығында реттеу үшін түймені жоғары немесе төмен қарай басыңыз. Сабвуфер (төменгі жиілік) дыбыс деңгейін 0-ге (әдепкі) орнату үшін түймені басыңыз.</p>
<p>10</p>  <p>VOL (Дыбыс деңгейі)</p>	  <p>Дыбыс деңгейін реттеу үшін түймені жоғары немесе төмен қарай басыңыз.</p> <ul style="list-style-type: none"> Дыбысты өшіру VOL түймесін бассаңыз, дыбыс өшеді. Қайта бассаңыз, дыбыс қалпына келеді.







Теледидардың қашықтан басқару пульті арқылы Soundbar құрылғысының дыбыс деңгейін реттеу

Теледидардың қашықтан басқару пульті арқылы Soundbar құрылғысының дыбыс деңгейін реттеңіз.

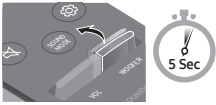
- Бұл функцияны тек ИҚ қашықтан басқару пульттерімен пайдалануға болады. Bluetooth қашықтан басқару пультеріне (жұптастыруды талап ететін қашықтан басқару пультері) қолдау көрсетілмейді.
- Осы функцияны пайдалану үшін теледидардың динамигін **Сыртқы динамик** күйіне орнатыңыз.
- Бұл функцияға қолдау көрсететін өндірушілер:
VIZIO, LG, Sony, Sharp, PHILIPS, PANASONIC, TOSHIBA, Hisense, RCA

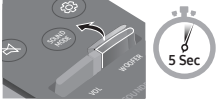
1. Soundbar құрылғысын өшіріңіз.
2. **WOOFER** түймесін 5 секунд басып тұрыңыз.

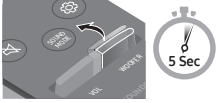
WOOFER түймесін әр басқан және оны 5 секунд басып тұрған сайын, режим мынадай реттілікпен ауысады: “**OFF-TV REMOTE**” (әдепкі режим), “**SAMSUNG-TV REMOTE**”, “**ALL-TV REMOTE**”.

Қашықтан басқару пультінің түймесі	Дисплей	Күйі
	 (Әдепкі режим)	Теледидардың қашықтан басқару пультіні өшіріңіз.
		Samsung теледидарының ИҚ қашықтан басқару пультіні қосыңыз.
		Басқа теледидардың ИҚ қашықтан басқару пультіні қосыңыз.

Жасырын түймелерді пайдалану (бірнеше функциясы бар түймелер)

Жасырын түйме		Сілтемелік бет
Қашықтан басқару пультінің түймесі	Функциясы	
WOOFER (Жоғары)	Теледидардың қашықтан басқару пультін Қосу/Өшіру (Күту режимі)	23-бет
Солға	Теледидарды автоматты түрде қосу/өшіру (BT дайын)	13-бет
Жоғары	ID SET	21-бет
 (Дыбыс деңгейін басқару)	7 жолақты эквалайзер (5 секунд басып тұрыңыз)	22-бет
	Бастапқы қалпына келтіру (10 секунд басып тұрыңыз)	28-бет
SOUND MODE	DRC ON/OFF (Күту режимі)	20-бет
	Bluetooth Power	21-бет

Әртүрлі дыбыс әсері режимдерінің шығыс техникалық сипаттамалары

Әсер		Кіріс	Шығыс	
			Сымсыз артқы динамиктер жинағынсыз	Сымсыз артқы динамиктер жинағымен
 SOUND MODE	STANDARD	2.0 арна	2.1 арна	4.1 арна
		5.1 арна	2.1 арна	4.1 арна
	SURROUND SOUND	2.0 арна	2.1 арна	4.1 арна
		5.1 арна	2.1 арна	4.1 арна
	BASS BOOST	2.0 арна	2.1 арна	4.1 арна
		5.1 арна	2.1 арна	4.1 арна

- Samsung сымсыз артқы динамиктер жинағын бөлек сатып алуға болады. Жинақты сатып алу үшін, сізге Soundbar құрылғысын сатқан жабдықтаушыға хабарласыңыз.

09 ҚАБЫРҒАҒА БЕКІТКІШТІ ОРНАТУ

Орнатуға байланысты сақтық шаралары

- Тек тік қабырғада ғана орнатыңыз.
- Температурасы не ылғалдығы жоғары орында орнатуға болмайды.
- Қабырғаның өнім салмағын көтере алатындай жеткілікті түрде мықты екенін тексеріңіз. Егер олай болмаса, қабырғаны қатайтыңыз не басқа орнату орнын таңдаңыз.
- Қабырға түріне (сылақты тақта, темір тақта, ағаш және т.б) сәйкес бекіту бұрандаларын немесе бекіткіштерді сатып алып, пайдаланыңыз. Мүмкін болса, тірек бұрандаларын қабырға діңгегіне бекітіңіз.
- Soundbar құрылғысын бекіткіңіз келетін қабырға түрі мен қалыңдығына сәйкес қабырғаға бекіту бұрандаларын сатып алыңыз.
 - Диаметрі: M5
 - Ұзындығы: 35 мм немесе одан үлкенірегі ұсынылады
- Soundbar құрылғысын қабырғаға бекітпес бұрын, құрылғы кабельдерін сыртқы құрылғыларға жалғаңыз.
- Орнатар алдында құрылғының өшіп тұрғанына және қуат көзінен ажыратылғанына көз жеткізіңіз. Әйтпесе, ток соғуы мүмкін.

Қабырғаға орнату құрамдастары



Қабырғаға бекіткіш бағыттаушы



Тұтқыш бұранда

Бұранда



Қабырғаға бекіткіш кронштейн

1. Қабырғаға бекіткіш бағыттаушы

қабырғаға орнатыңыз.

- **Қабырғаға бекіткіш бағыттаушы** бір деңгейде болуы керек.
- Егер ТД қабырғада бекітілген болса, Soundbar құрылғысын ТД астынан кем дегенде 5 см төмен орнатыңыз.

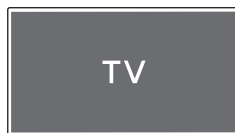

5 см немесе көбірек

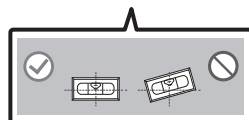
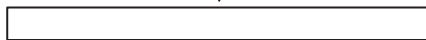

2. **Қабырғаға бекіту бағыттаушының орта сызығы** теледидардың ортасымен (Soundbar құрылғысын теледидар астына орнатсаңыз) туралаңыз, содан кейін **Қабырғаға бекіткіш бағыттаушы** таспа арқылы қабырғаға бекітіңіз.

- Егер теледидар астына орнатпасаңыз, **Орта сызық** орнату аймағының ортасына орналастырылуы керек.

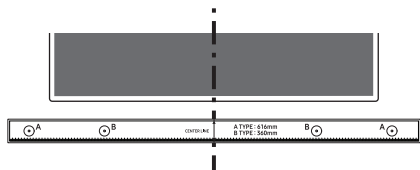

Орта сызық

3. Бекіту бұрандаларына арналған тесіктерді белгілеу үшін, қаламсап ұшымен немесе ұшты қаламмен бағыттаушытың әрбір шетіндегі **B-TYPE** кескіндерінің ортасына басыңыз да, **Қабырғаға бекіткіш бағыттаушы** алып тастаңыз.

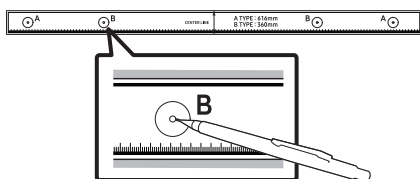

4. Сәйкес өлшемді бұрғыны пайдалана отырып, қабырғадағы әр белгіге бұрғылап тесік тесіңіз.

- Егер белгілер шпилькалардың позицияларына сәйкес келмесе, тірек бұрандаларын салмас бұрын, саңылауларға тиісті анкерлерді салыңыз. Егер сіз анкерлерді қолдансаңыз, онда бұрғылайтын тесіктер көлемі қолданылатын анкерлер үшін жеткілікті түрде үлкен екеніне көз жеткізіңіз.

5. Бұранданы (жинақпен берілмейді) әрбір **Тұтқыш бұранда** арқылы итеріп, әр бұранданы тірек бұранда тесігіне мықтап бекітіңіз.

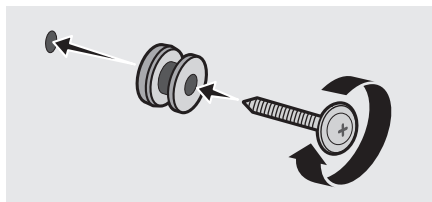

6. Бұранданы пайдаланып, 2 **Қабырғаға бекіткіш қронштейн** Soundbar құрылғысының астына дұрыс бағытта орнатыңыз.

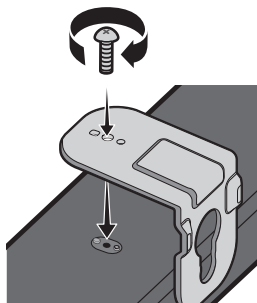

- Құрастырып жатқанда, **Қабырғаға бекіткіш қронштейн** аспа бөлігі Soundbar артқы панелінде орналасқанына көз жеткізіңіз.

Soundbar артқы панелі

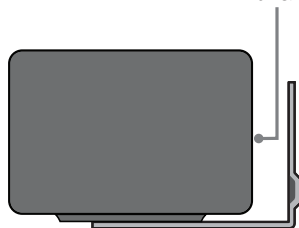

Soundbar құрылғысының оң жақ шеті

7. Бекітілген **Қабырғаға бекіткіш кронштейн** бар Soundbar құрылғысын қабырғадағы **Тұтқыш бұранда Қабырғаға бекіткіш кронштейн** ілу арқылы орнатыңыз.

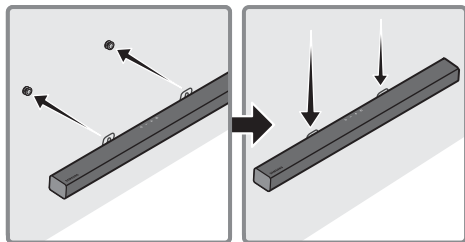

8. Төменде көрсетілген **Қабырғаға бекіткіш кронштейн Тұтқыш бұранда** қауіпсіз тірелетіндей Soundbar құрылғысын төмен қарай сырғытыңыз.

- **Тұтқыш бұранда Қабырғаға бекіткіш кронштейн** кең (астыңғы) бөліміне салып, содан кейін **Қабырғаға бекіткіш кронштейн Тұтқыш бұранда** қауіпсіз тірелетіндей **Қабырғаға бекіткіш кронштейн** төмен қарай сырғытыңыз.

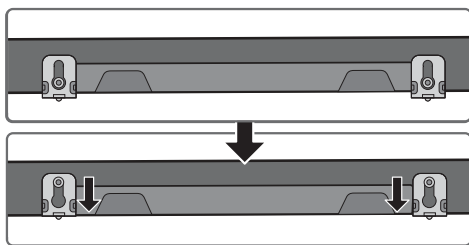

10 SOUNDBAR ҚҰРЫЛҒЫСЫН ТД ТҰҒЫРЫНА ҚОЮ

Soundbar құрылғысын ТД тұғырына қойыңыз.

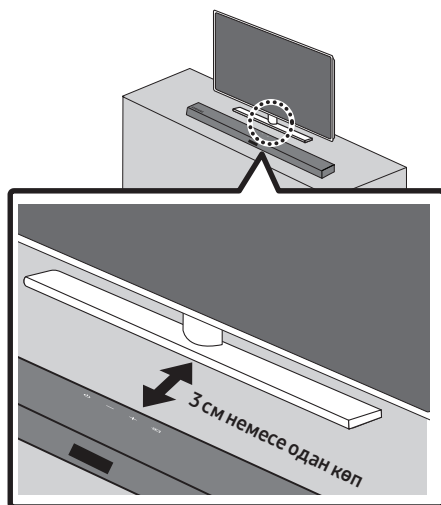

Кескінде көрсетілгендей, Soundbar құрылғысының ортасын ТД ортасымен туралап, Soundbar құрылғысын ТД тұғырына абайлап орналастырыңыз.

Оңтайлы дыбыс сапасы үшін Soundbar құрылғысын ТД алдынан кем дегенде 3 см алыс қойыңыз.

ЕСКЕРТПЕ

- Soundbar құрылғысының тегіс әрі қатты бетке қойылғанына көз жеткізіңіз.

11 БАҒДАРЛАМАЛЫҚ ЖАСАҚТАМАНЫ ОРНАТУ

Samsung компаниясы болашақта Soundbar жүйесі микробағдарламасына арналған жаңартуларды ұсынуы мүмкін.

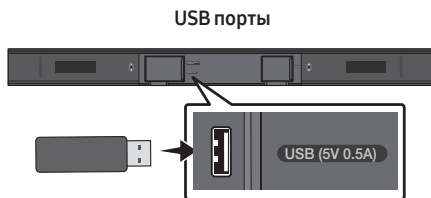

Жаңарту ұсынылса, микробағдарлама жаңартымы бар USB құрылғысын Soundbar құрылғысындағы USB портына жалғап, микробағдарламаны жаңартуға болады. Жаңарту файлдарын жүктеу жолы туралы қосымша ақпарат алу үшін, Samsung Electronics компаниясының веб-сайтына (www.samsung.com → Support) кіріңіз. Содан кейін өнім түрін таңдаңыз немесе Soundbar құрылғысының үлгі нөмірін енгізіңіз, Бағдарламалық жасақтама және қолданбалар опциясын, содан кейін Жүктеп алынғандар опциясын таңдаңыз. Опция атауларының әртүрлі болу мүмкіндігін ескеріңіз.

Жаңарту процедурасы

Маңызды: Жаңарту функциясы барлық пайдаланушы параметрлерін жояды. Параметрлерді жаңартқаннан кейін оңай бастапқы қалпына қайтаруға болатындай етіп жазып алуға болады. Микробағдарламаны жаңарту нәтижесінде сабуфер байланысы да бастапқы қалпына қайтарылатынын ескеріңіз.

1. USB флэш картасын компьютердегі USB портына қосыңыз.
Маңызды: USB флэш картасында музыка файлдарының жоқ екеніне көз жеткізіңіз. Әйтпесе микробағдарлама жаңартылмауы мүмкін.
2. Веб-сайтқа өтіңіз (samsung.com) → «Модель нөмірін енгізіңіз» тармағын таңдаңыз да, Soundbar моделін енгізіңіз. Нұсқаулар мен жүктелімдерді таңдап, ең соңғы бағдарламалық құрал файлын жүктеп алыңыз.
3. Жүктеп алынған бағдарламалық жасақтаманы сақтау құрылғысына сақтап, қалтаны мұрағаттан шығару үшін “Осында шығару” опциясын таңдаңыз.
4. Soundbar құрылғысын өшіріп, бағдарламалық жасақтамасы бар USB жинақтауышын USB портына қосыңыз.
5. Soundbar құрылғысын қосып, бастапқы көзді “USB” режиміне өзгертіңіз. 3 минут ішінде “UPDATE” хабары көрсетіліп, жаңарту процесі басталады.
6. Жаңарту аяқталған кезде, Soundbar өшеді. Soundbar қосулы күйінде болғанда, қашықтан басқару пультіндегі  (Дыбыс деңгейін басқару) түймесін 10 секунд басып тұрыңыз. Дисплейде “INIT” → “OK” мәтіні пайда болады да, Soundbar өшіп, қайта қосылады. Жаңарту аяқталды.
 - Бұл өнімде DUAL BOOT функциясы бар. Егер микробағдарлама жаңартылмаса, микробағдарламаны қайтадан жаңартуға болады. Жаңарту файлы бар USB құрылғысы салынғанда, Soundbar құрылғысының айнымалы ток сымы жалғанып тұруы керек. Одан кейін VFD ештеңе көрсетпей тұрған кезде жаңарту қайтадан басталады, бірақ жаңарту 2 минуттан кейін аяқталады.
7. Soundbar құрылғысындағы параметрлерді қалпына келтіріңіз.

UPDATE көрсетілмесе

1. Soundbar құрылғысын өшіріп, жаңарту файлдары бар сақтау құрылғысын Soundbar құрылғысының USB портынан ажыратып, оған қайта жалғаңыз.
2. Soundbar қуат сымын ажыратып, оны қайта қосыңыз да, Soundbar құрылғысын қосыңыз.

ЕСКЕРТПЕЛЕР

- Soundbar қолдау көрсететін аудио файлдар сақтау құрылғысында сақталған болса, жаңартылған кіріктірілген ішкі бағдарлама дұрыс жұмыс істемеуі мүмкін.
- Жаңа нұсқалар қолданылып жатқанда, қуат көзін ажыратуға немесе USB құрылғысын алуға болмайды.
- Жаңарту аяқталғаннан кейін, Soundbar құрылғысындағы пайдаланушының реттеуі параметрлерді бастапқы қалпына қайтаруға болатындай етіп баптандырылады. Жаңарту процесінен кейін параметрлерді оңай қалпына келтіру үшін, оларды жазып алғаныңыз жөн. Жаңартылған кіріктірілген ішкі бағдарлама сабвуфер байланысын да қалпына келтіретінін ескеріңіз. Сабвуфермен байланыс жаңарту процесінен кейін автоматты түрде орнатылмаса, 6-бетті қараңыз. Бағдарламалық жасақтаманы жаңарту жүзеге аспаса, сақтау құрылғысында ақаулық бар-жоғын тексеріңіз.
- Mac OS пайдаланушылары USB пішімі ретінде MS-DOS (FAT) пішімін пайдалануы тиіс.
- Сақтау құрылғысының өндірушісіне байланысты USB арқылы жаңарту қолжетімді болмауы мүмкін.

12 АҚАУЛЫҚТАРДЫ ЖОЮ

Қызмет көрсету орталығына хабарласпас бұрын, мыналарды тексеріңіз.

Soundbar қосылмайды.

- Soundbar құрылғысының қуат сымы розеткаға дұрыс салынғанын тексеріңіз.

Soundbar тұрақсыз жұмыс істейді.

- Қуат сымын суырып алғаннан кейін оны қайтадан салыңыз.
- Қуат кабелін сыртқы құрылғыдан ажыратып, әрекетті қайталаңыз.
- Сигнал болмаған кезде, Soundbar құрылғысы белгілі бір уақыт аралығында автоматты түрде өшіріледі. Қуатты қосыңыз. (3-бетті қараңыз.)

Қашықтан басқару құралы жұмыс істемеген жағдайда.

- Қашықтан басқару пультын Soundbar панеліне бағыттаңыз.
- Батареяларды жаңасына ауыстырыңыз.

Soundbar ешқандай дыбыс шығармайды.

- Soundbar құрылғысының дыбыс деңгейі тым төмен немесе дыбыс өшірілген. Дыбыс деңгейін реттеңіз.
- Кез келген сыртқы құрылғы (STB, Bluetooth құрылғысы, мобильді құрылғы және т.б.) қосылған кезде, сыртқы құрылғының дыбыс деңгейін реттеңіз.
- Теледидар дыбысын шығару үшін Soundbar құрылғысын таңдаңыз. (Samsung теледидары: Үй (🏠) → Баптаулар (⚙️) → Дыбыс → Дыбыс шығысы → Soundbar құрылғысын таңдаңыз)
- Soundbar құрылғысына қосылған кабель әлсіремеуі керек. Кабельді ажыратып, қайтадан жалғаңыз.
- Қуат кабелін толығымен алып, оны қайтадан қосып, қуат көзін қосыңыз.
- Құрылғыны іске қосып, әрекетті қайталаңыз. (28-бетті қараңыз.)



Сабвуфер ешқандай дыбыс шығармайды.

- Сабвуфердің артындағы жарық диодының индикаторы көк түсті болып жанып тұрғанын тексеріңіз. Егер индикатор көк түсті болып баяу жыпылықтаса немесе қызыл түске ауысса, Soundbar мен сабвуферді қайта жалғаңыз. (7-бетті қараңыз.)
- Soundbar құрылғысы мен сабвуфер арасында кедергі болса, мәселе туындауы мүмкін. Құрылғыларды кедергілерден алыс аймаққа жылжытыңыз.
- Жақын жерде радиожилік сигналдарын жіберетін басқа құрылғылар қосылымды үзуі мүмкін. Динамикті осындай құрылғылардан алыс ұстаңыз.
- Қуат штепселін ажыратып, қайтадан жалғаңыз.

Сабвуфердің дыбыс деңгейі тым төмен.

- Ойнатылатын контенттің бастапқы дыбыс деңгейі төмен болуы мүмкін. Сабвуфердің деңгейін реттеуге тырысыңыз. (22-бетті қараңыз.)
- Сабвуфердің динамигін өзіңізге жақындатыңыз.

Soundbar Bluetooth арқылы қосылмайды.

- Жаңа құрылғыны қосқан кезде, қосу үшін "BT PAIRING" режиміне ауысыңыз. (Қашықтан басқару құралында  PAIR түймесін немесе корпустағы  (Бастапқы көз) түймесін 5 секундтан артық басып тұрыңыз.)
- Soundbar құрылғысы басқа құрылғыға қосылған болса, сол құрылғыны ауыстыру үшін, алдымен оны ажыратыңыз.
- Қосу үшін құрылғыдағы Bluetooth динамиктерінің тізімін жойғаннан кейін оны қайта жалғаңыз. (Samsung теледидары: Үй (🏠) → Баптаулар (⚙️) → Дыбыс → Дыбыс шығысы → Bluetooth динамиктері тізімі)
- Қуат штепселін ажыратып, қайтадан жалғаңыз, содан кейін әрекетті қайталаңыз.
- Құрылғыны іске қосып, әрекетті қайталаңыз. (28-бетті қараңыз.)

Bluetooth арқылы қосылған кезде дыбыс шығады.

- Кейбір құрылғылар, мысалы, микротолқынды пештер, сымсыз маршрутизаторлар және т.б., Soundbar тақтасына тым жақын орналасса, радио кедергілерді тудыруы мүмкін.
- Егер Bluetooth арқылы жалғанған құрылғы Soundbar тақтасынан тым алыстап кетсе, бұл дыбыстың шығып кетуіне әкелуі мүмкін. Құрылғыны Soundbar тақтасына жақындатыңыз.
- Егер денеңіздің бір бөлігі Bluetooth қабылдағыш-трансиверімен байланыста болса немесе өнім металл жиһазға орнатылса, дыбыс шығып кетуі мүмкін. Орнату ортасы мен пайдалану шарттарын тексеріңіз.

Soundbar теледидарда автоматты түрде қосылмайды.

- Теледидарды көру кезінде Soundbar құрылғысын өшіргенде, қуатты теледидармен синхрондау қолжетімсіз болады. Алдымен теледидарды өшіріңіз.

13 ЛИЦЕНЗИЯ



Manufactured under license from Dolby Laboratories. Dolby, Dolby Audio and the double-D symbol are trademarks of Dolby Laboratories Licensing Corporation.



For DTS patents, see <http://patents.dts.com>. Manufactured under license from DTS Licensing Limited. DTS, the Symbol, DTS in combination with the Symbol, and DTS 2.0 Channel are registered trademarks or trademarks of DTS, Inc. in the United States and/or other countries. © DTS, Inc. All Rights Reserved.



The Bluetooth® word mark and logos are registered trademarks owned by the Bluetooth SIG, Inc. and any use of such marks by Samsung Electronics Co., Ltd. is under license. Other trademarks and trade names are those of their respective owners.





[ENERGY STAR]

ENERGY STAR qualified model only

- Your Samsung product is ENERGY STAR qualified in its factory default setting. Change to certain features, settings and functionality in this product can change the power consumption, possibly beyond the limits required for ENERGY STAR qualification.
- Environmental Protection Agency and Department of Energy. ENERGY STAR is a joint program of the Government agencies, designed to promote energy efficient products and practices.

Refer to www.energystar.gov for more information of the ENERGY STAR Program.

ENERGY STAR qualified model only (Applicable to Thin Client models only)

As an ENERGY STAR® Partner, SAMSUNG has determined that this product meets the ENERGY STAR® guidelines for energy efficiency.

- The ENERGY STAR Program has been to reduced greenhouse gas emissions and save energy through voluntary labeling.
- Power management setting of this product have been enabled by default, and have various timing setting from 1 minutes to 5 hours.
- The product can wake with a button press on the chassis from sleep mode.

ENERGY STAR qualified model only (The other models)

- As an ENERGY STAR Partner, Samsung has determined that this product or product models meets the ENERGY STAR guideline for energy efficiency.
-

14 АШЫҚ КӨЗ ЛИЦЕНЗИЯСЫ ТУРАЛЫ ЕСКЕРТУ

Ашық көздерге қатысты сұрақтар бойынша өтініштер мен сұрауларды жіберу үшін Samsung Open Source бөліміне (<http://opensource.samsung.com>) хабарласыңыз.

15 ҚЫЗМЕТ ТУРАЛЫ МАҢЫЗДЫ ЕСКЕРТУ

- Осы пайдаланушы нұсқаулығындағы суреттер мен кескіндер тек анықтама ретінде берілген және өнімнің нақты түрі өзгеше болуы мүмкін.
- Төмендегі жағдайдың бірінде әкімшілік ақы алынуы мүмкін:
 - (a) инженер өтініш бойынша шақырылса, бірақ өнімде ешқандай ақау болмаса (яғни, осы пайдаланушы нұсқаулығын оқымағансыз);
 - (b) құрылғыны жөндеу орталығына апарсаңыз, бірақ өнімде ешқандай ақау болмаса (яғни, осы пайдаланушы нұсқаулығын оқымағансыз).
- Мұндай әкімшілік ақының көлемі қандай да бір жұмыс орындалмастан немесе үйге бармастан бұрын хабарланады.

16 ТЕХНИКАЛЫҚ СИПАТТАМАЛАР ЖӘНЕ НҰСҚАУЛЫҚ

Техникалық Сипаттар

Акустикалық жүйе

Үлгі атауы	HW-A430
Қуат көзі	Айнымалы тоқ 100-240В~50/60Гц
Қуат тұтынуы	25Вт
USB	5V/0,5A
Салмағы	1,5 кг
Өлшемдері (ені x биіктігі x қалыңдығы)	860,0 x 54,0 x 74,0 мм
Жұмыс Істеу Температурасы	+5°C пен +35°C арасында
Жұмыс Істеу Ылғалдылығы	10 % пен 75 % арасында
КҮШЕЙТКІШ Қуат тұтынуы	40Вт x 2, 6 ом
Қолдау көрсететін ойнату пішімдері (DTS 2.0 дыбысы DTS пішімінде ойнатылады.)	LPCM 2ch, Dolby Audio™ (Dolby® Digital пішіміне қолдау көрсетеді), DTS
СЫМСЫЗ ҚҰРЫЛҒЫНЫҢ ШЫҒЫС ҚҰАТЫ BT таратқышының максималды қуаты SRD таратқышының максималды қуаты	2,4 ГГц – 2,4835 ГГц шамасында 100 мВт 5,725 ГГц – 5,825 ГГц шамасында 25 мВт

Сабвуфер аты	PS-WA45T
Қуат көзі	Айнымалы тоқ 100-240В~50/60Гц
Қуат тұтынуы	40Вт
Салмағы	4,3 кг
Өлшемдері (ені x биіктігі x қалыңдығы)	181,5 x 343,0 x 272,0 мм
КҮШЕЙТКІШ Қуат тұтынуы	190Вт
СЫМСЫЗ ҚҰРЫЛҒЫНЫҢ ШЫҒЫС ҚҰАТЫ SRD таратқышының максималды қуаты	5,725 ГГц – 5,825 ГГц шамасында 25 мВт

Bluetooth Портын өшіру әдісі	Bluetooth Power функциясын өшіру үшін SOUND MODE түймесін 5 секундтан артық басып тұрыңыз.
---------------------------------	---

ЕСКЕРТПЕЛЕР

- Samsung Electronics Co., Ltd компаниясы техникалық сипаттарды ескертусіз өзгертуге құқылы.
- Салмағы мен өлшемдері шамамен алынған.



- Импорртаушы : «SAMSUNG ELECTRONICS CENTRAL EURASIA»
(САМСУНГ ЭЛЕКТРОНИКС ЦЕНТРАЛЬНАЯ ЕВРАЗИЯ) ЖШС
Қазақстан Республикасы, 050059, Алматы қаласы, Медеу ауданы, Әл-Фараби даңғылы, 36 үй,
3, 4 қабат
Импортер : ТОО «SAMSUNG ELECTRONICS CENTRAL EURASIA»
(САМСУНГ ЭЛЕКТРОНИКС ЦЕНТРАЛЬНАЯ ЕВРАЗИЯ)
Республика Казахстан, 050059, г. Алматы, Медеуский район, пр. Аль-Фараби, д. 36, 3, 4 этажи
- Өндіруші : Самсунг Электроникс Ко., Лтд.
129, Самсунг-ро, Ёнгтонг-гу, Сувон-си, Гунги-до, 16677, Корея Республикасы
- Производителъ : Самсунг Электроникс Ко., Лтд.
129, Самсунг-ро, Ёнгтонг-гу, Сувон-си, Кёнги-до, 16677, Республика Корея
- Бұл өнім «SAMSUNG ELECTRONICS CO., LTD.» толық өндірістік бақылауында өндірілген. Өндіруші атауы (үлгісіне және көрсетілген заттаңбасына байланысты): ТСЛ Текнолоджи Электроникс (Гуйчжоу) Ко., ЖШС. Үшінші зауыт №988, Люэн Фат роуд солтүстік жағы, Тонгкяо өндірістік базасы, Жонгкай жоғары технологиялық аймағы, Гуйчжоу, Гуаньдун, Қытай
- Өндірілген күнін өнімдегі затбелгіден қараңыз.



[Осы өнімдегі батареяларды дұрыс тастау]

(Бөлек жинау жүйелері бар елдерде қол жетімді)

Батареяда, нұсқаулықта немесе қаптамада көрсетілген бұл белгі осы өнімдегі батареялар қызметі аяқталғаннан кейін өзге үй қалдықтарымен бірге тасталмауы тиіс екенін көрсетеді. Белгі тұрса, Hg, Cd немесе Pb химиялық таңбалары батареядағы сынап, кадмий немесе қорғасын мөлшері 2006/66 ЕО директивасында көрсетілген деңгейлерден жоғары екенін білдіреді.

Батареяларды тиісті түрде тастамаса, бұл заттар адам денсаулығына немесе қоршаған ортаға зардап тигізуі мүмкін.

Табиғи ресурстарды қорғау және материалдардың қайта пайдалануын ынталандыру үшін, батареяларды өзге қалдықтардан тыс ұстап, жергілікті батареяларды қайтару жүйесі арқылы қайта өңдеңіз.



Осы мониторды дұрыс тастау (қоқыс электр және электрондық жабдықтар)

(Бөлек жинау жүйелері бар елдерде қол жетімді)

Монитордағы, керек-жарақтардағы немесе әдебиеттегі бұл белгі монитор және оның электрондық керек-жарақтарын (мысалы, зарядтағыш, гарнитура, USB кабелі) жұмыс мерзімінің соңында басқа үй қоқысымен бірге тастамау керек екенін білдіреді. Басқарылмайтын қоқысты тастаудан қоршаған ортаға немесе адам денсаулығына мүмкін зиянды болдырмау үшін материалдық ресурстардың қоршаған ортаға зиянсыз қайта пайдаланылуын ынталандыру үшін бұл заттарды басқа қоқыс түрлерінен бөліңіз және жауапкершілікпен тастаңыз.

Үй пайдаланушылары осы заттарды қоршаған ортаға қауіпсіз қайта пайдалану мақсатында қайда және қалай апара алатыны туралы мәліметтер алу үшін осы өнімді сатып алған сатушыға немесе жергілікті мекемеге хабарласу керек.

Өнеркәсіптік тұтынушылар жеткізушіге хабарласуы және сатып алу келісімінің шарттарын тексеруі керек. Бұл мониторды және оның электрондық керек-жарақтарын тастау кезінде басқа пайдаланылған орамның қалдықтарымен араластырмау керек.



© 2021 Samsung Electronics Co., Ltd. Барлық құқықтары қорғалған.

ДҮНИЕЖҮЗІЛІК SAMSUNG КОМПАНИЯСЫНА хабарласыңыз

Samsung өнімдеріне қатысты қандай да бір сауалдарыңыз немесе пікірлеріңіз болса, SAMSUNG тұтынушыларды қолдау орталығына хабарласыңыз.

Area	Contact Centre ☎	Web Site
■ CIS		
RUSSIA	8-800-555-55-55	www.samsung.com/ru/support
BELARUS	810-800-500-55-500	www.samsung.com/support
GEORGIA	0-800-555-555	
ARMENIA	0-800-05-555	
AZERBAIJAN	0-88-555-55-55	
KAZAKHSTAN	8-10-800-500-55-500 (GSM: 7799)	www.samsung.com/kz_ru/support
UZBEKISTAN	00-800-500-55-500 (GSM: 7799)	www.samsung.com/uz_ru/support
KYRGYZSTAN	00-800-500-55-500 (GSM: 9977)	www.samsung.com/support
TAJIKISTAN	8-10-800-500-55-500 (GSM: 8888)	
MONGOLIA	1800-25-55	
UKRAINE	0-800-502-000	www.samsung.com/ua/support
MOLDOVA	+373-22-667-400	www.samsung.com/support