

Руководство
пользователя
Пайдаланушы
ның нұсқаулығы

Haier

Холодильник с
морозильной камерой
Мұздатқыш
камерасы бар
тоңазытқыш

Перед использованием устройства внимательно прочтите это руководство по эксплуатации и сохраните его для дальнейшего использования.

Құрылғыны пайдаланар алдында осы пайдалану бойынша нұсқаулықты мұқият оқып, ары қарай пайдалану үшін сақтап қойыңыз.

HTF-456DM6RU

Благодарим Вас за выбор продукции Haier.

Перед использованием внимательно прочитайте настоящее руководство. Руководство содержит важную информацию, которая поможет вам получить максимальную пользу от использования устройства и обеспечить безопасную и правильную установку, использование и обслуживание.

Храните данное руководство в удобном месте, чтобы вы всегда могли воспользоваться им для безопасного и правильного использования устройства.

Если Вы решите продать устройство, отдать или оставить его новым владельцам дома, когда будете переезжать, передайте также и это руководство, чтобы новый владелец мог ознакомиться с устройством и предупреждениями о безопасности.



Условные обозначения
Внимание - Важная информация по технике безопасности



Общая информация и советы



Экологическая информация



Утилизация

Помогите защитить окружающую среду и здоровье людей. Поместите упаковку в соответствующие мусорные контейнеры для ее утилизации. Помогите в утилизации отходов электрических и электронных устройств. Не выбрасывайте устройства, обозначенные этим символом, вместе с бытовыми отходами. Передайте технику местному предприятию по переработке или обратитесь в местный офис.



ВНИМАНИЕ!

Опасность травмы или удушья!

Хладагенты и газы должны быть утилизированы исключительно профессионально. Перед утилизацией убедитесь, что трубы контура хладагента не повреждены. Отключите устройство от электросети. Отрежьте сетевой кабель и утилизируйте его. Удалите лотки и выдвигаемые ящики, а также дверную защелку и уплотнения, чтобы дети и домашние животные не оказались закрыты внутри.

Информация по технике безопасности	4
Целевое использование	8
Описание изделия	9
Панель управления	10
Использование	11
Оборудование	18
Уход и очистка	21
Устранение неисправностей	23
Установка	26
Технические характеристики	29
Служба поддержки	30

Комплектующие

Проверьте комплектующие и документацию в соответствии с этим списком:

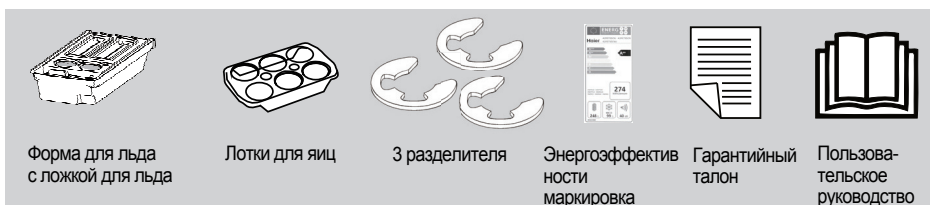

Производитель оставляет за собой право вносить изменения в конструкцию и комплектацию изделия без дополнительного уведомления.

Перед первым включением устройства прочитайте следующие рекомендации по безопасности!:



ВНИМАНИЕ!

Перед первым использованием

- ▶ Убедитесь в отсутствии повреждений при транспортировке.
- ▶ Снимите всю упаковку и храните ее вне досягаемости детей.
- ▶ Перед установкой подождите не менее двух часов, чтобы обеспечить максимальную эффективность контура хладагента.
- ▶ Ввиду большого веса устройства выполнять все манипуляции с ним должны как минимум два человека.
- ▶ Установка
- ▶ Устройство следует поместить в хорошо проветриваемом месте. Над устройством и вокруг него должно оставаться не менее 10 см свободного пространства.
- ▶ Запрещено размещать устройство во влажных зонах или местах, где на него могут попадать брызги воды. Протрите и высушите брызги воды и пятна мягкой чистой тканью.
- ▶ Не устанавливайте устройство в зоне попадания прямых солнечных лучей или вблизи источников тепла (плит, обогревателей и т.п.).
- ▶ Установите и выровняйте устройство в месте, соответствующем его размеру и целевому назначению.
- ▶ Не перекрывайте вентиляционные отверстия устройства.
- ▶ Убедитесь, что информация об электрических характеристиках на паспортной табличке соответствует источнику питания. В случае несоответствия обратитесь к электрику.
- ▶ Устройство работает от источника питания 220-240 В / 50 Гц переменного тока. Аномальное колебание напряжения может привести к тому, что устройство не запустится, или к повреждению регулятора температуры или компрессора, или при работе могут возникнуть ненормальные шумы. В этом случае необходимо установить автоматический регулятор.
- ▶ Не используйте переходники с несколькими разъемами и удлинители.
- ▶ Убедитесь, что кабель не попал под ножку холодильника. Не наступайте на кабель питания.

**ВНИМАНИЕ!**

- ▶ Используйте отдельно легкодоступную заземленную розетку. Устройство необходимо заземлить.
- ▶ Не повредите контур хладагента.

Ежедневное использование

- ▶ Это устройство может использоваться детьми в возрасте от 8 лет и старше и лицами с ограниченными физическими, сенсорными или умственными - способностями или отсутствием опыта и знаний, если они делают это под надзором, или если им была предоставлена инструкция относительно безопасного использования устройства и они понимают возможные опасности.
- ▶ Не подпускайте детей в возрасте до 3 лет близко к устройству, если они не находятся под постоянным контролем.
- ▶ Детям запрещено играть с устройством.
- ▶ Если газообразный хладагент или другой легковоспламеняющийся газ протекает вблизи устройства, перекройте кран трубы, с которой происходит утечка газа, откройте двери и окна и не вытаскивайте из розетки вилку кабеля питания холодильника или другого устройства.
- ▶ Обратите внимание, что устройство настроено на работу при определенном диапазоне температур окружающего воздуха от 10 до 43 °С. Нахождение в течение длительного времени при температуре выше или ниже указанного диапазона может привести к сбоям в работе.
- ▶ Не размещайте сверху неустойчивые предметы (тяжелые предметы, емкости, наполненные водой), чтобы избежать травм, вызванных падением или поражением электрическим током по причине контакта с водой.
- ▶ Не тяните за дверные полки. В этом случае дверь может наклониться, стойка для бутылок может выдвинуться, а устройство может опрокинуться.
- ▶ Открывайте и закрывайте двери только за ручки. Зазор между дверями, а также между дверями и шкафом очень узкий. Во избежание травм не вставляйте туда пальцы. При открытии или закрытии дверцы холодильника убедитесь, что не заденете ею детей.

**ВНИМАНИЕ!**

- ▶ Не храните и не используйте легковоспламеняющиеся, взрывоопасные или коррозионные материалы в устройстве или вблизи устройства.
 - ▶ Не храните в устройстве лекарства, бактерии или химические вещества. Это устройство является бытовым устройством. Не рекомендуется хранить материалы, требующие строгих температур.
 - ▶ Никогда не храните жидкости в бутылках или жестяных баночках (кроме высокопроцентных спиртных напитков), особенно газированные напитки, в морозильной камере, поскольку они лопнут при заморозке.
 - ▶ Проверьте состояние пищи, если в морозильной камере произошло повышение температуры.
 - ▶ Не устанавливайте излишне низкую температуру в холодильном отсеке. Минусовая температура может возникать при высоких значениях настроек. Внимание: Бутылки могут лопнуть
 - ▶ Не прикасайтесь к замороженным продуктам влажными руками (надевайте перчатки). Также не ешьте фруктовый лед сразу после извлечения из морозильной камеры. Существует риск обморожения. ПЕРВАЯ ПОМОЩЬ: немедленно подержать под проточной холодной водой. Не тянуть!
 - ▶ Не прикасайтесь ко внутренней поверхности отсека морозильной камеры во время работы, особенно мокрыми руками, так как руки могут примерзнуть к поверхности.
 - ▶ Отключайте устройство от сети в случае прерывания подачи питания или перед мойкой. Подождите не менее 5 минут для перезапуска устройства, поскольку частый запуск может повредить компрессор.
 - ▶ Не используйте электрические устройства внутри отсеков для хранения продуктов питания, если они не соответствуют типу, рекомендованному изготовителем.
- Техническое обслуживание / мойка**
- ▶ Мыть или убирать устройство дети могут только под присмотром взрослых. Перед проведением регулярного технического обслуживания отключите
 - ▶ устройство от электросети. Подождите не менее 5 минут для перезапуска устройства, поскольку частый запуск может повредить компрессор.

**ВНИМАНИЕ!**

- ▶ При отключении устройства от розетки держитесь за вилку, а не кабель.
- ▶ Не следует мыть устройство с помощью жестких щеток, проволочных губок, стирального порошка, бензина, амилацетата, ацетона и других подобных органических растворов, кислотных или щелочных растворов. Во избежание повреждений используйте специальные средства для мытья холодильника.
- ▶ Не скалывайте лед острыми предметами. Не используйте распылители, электронагреватели, такие как нагреватель, фен, паровые чистящие средства или другие источники тепла, чтобы избежать повреждения пластиковых деталей.
- ▶ Не используйте механические устройства или другие средства для ускорения процесса размораживания, кроме рекомендованных производителем.
- ▶ Во избежание травм и поражения электрическим током поврежденный сетевой кабель подлежит замене производителем, представителем сервисного центра или другим квалифицированным специалистом.
- ▶ Не пытайтесь самостоятельно отремонтировать, разобрать или модифицировать устройство. В случае необходимости в ремонте свяжитесь с нашей службой поддержки клиентов.
- ▶ Протирайте пыль на задней панели устройства по крайней мере один раз в году, чтобы избежать опасности воспламенения, а также увеличения потребления энергии.
- ▶ Во время мойки не распыляйте воду на устройство и не обливайте его водой.
- ▶ Не используйте распылитель воды или пар для мойки устройства.
- ▶ Не мойте холодные стеклянные полки горячей водой. Внезапное изменение температуры может привести к появлению трещин на стекле.

Информация о хладагенте**ВНИМАНИЕ!**

Устройство содержит легковоспламеняющийся хладагент изобутан (R600a). Убедитесь, что контур хладагента не поврежден во время транспортировки или установки. Утечка хладагента может привести к травмам глаз или воспламенению хладагента. Если произошло повреждение, не подносите источники огня к устройству, тщательно проветрите помещение, не подключайте и не отсоединяйте кабели питания устройства или других устройств. Сообщите в службу поддержки клиентов.

В случае попадания хладагента в глаза немедленно промойте их под проточной водой и немедленно обратитесь к окулисту.

Целевое использование

Настоящее устройство предназначено для охлаждения и заморозки продуктов питания. Оно предназначено исключительно для использования в бытовых и аналогичных условиях, таких как кухни в магазинах, офисах и других рабочих помещениях; фермерских домах и в гостиницах, мотелях и других подобных жилых помещениях типа "кровать и завтрак", и в компаниях по организации общественного питания. Оно не предназначено для коммерческого или промышленного использования.

Внесение изменений или модификация устройства не допускаются. Использование не по назначению может привести к опасностям и потере гарантии.



ВНИМАНИЕ!

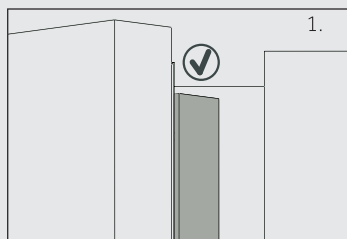

Когда вы закрываете дверь, вертикальная дверная рейка на левой дверце должна быть согнута внутрь (1).

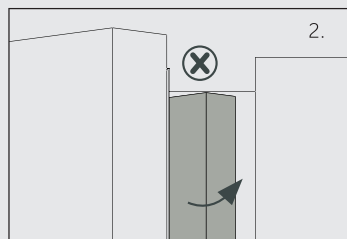

Если вы попытаетесь закрыть левую дверь, а вертикальная дверная рейка будет разогнута (2), вы должны сначала согнуть ее, иначе дверная рейка ударится о фиксирующий вал или правую дверь. Это вызовет повреждение рейки или утечку.

Внутри рамы находится нагревательная нить. Температура поверхности немного повысится, что является нормой и не повлияет на работу холодильника.



Примечание

Из-за технических изменений и различных моделей некоторые иллюстрации в настоящем руководстве могут отличаться от вашей модели.

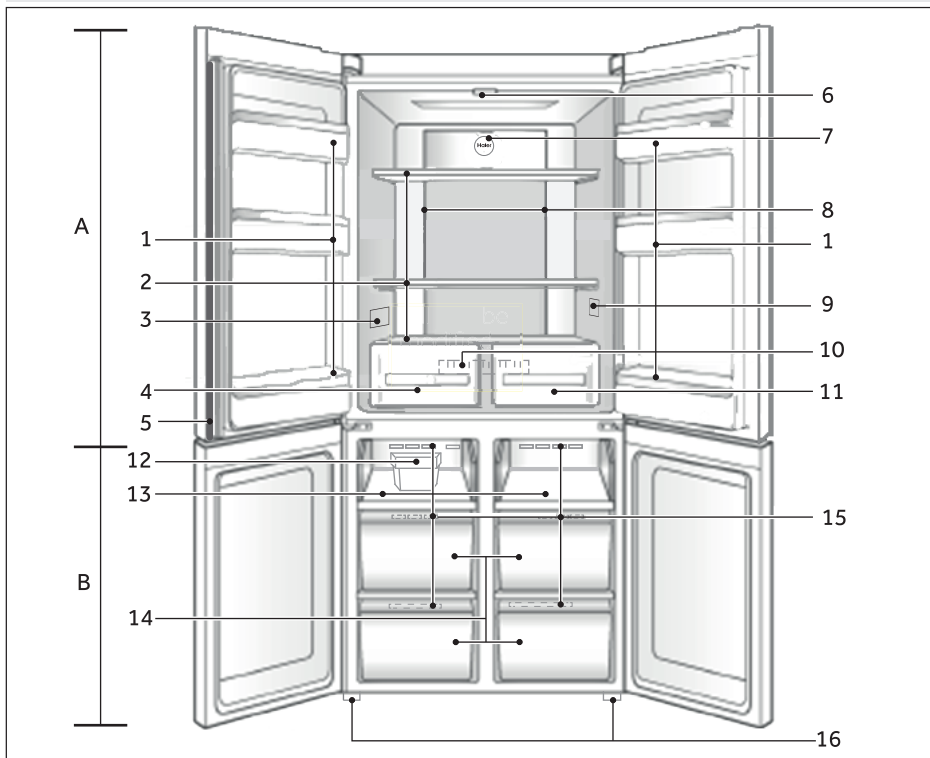

A: Холодильное отделение

- 1 Держатель для бутылок/
Дверная стойка
- 2 Стеклопалки
- 3 Паспортная табличка
- 4 Ящик для влажной зоны
- 5 Дверная рейка
- 6 Потолочная лампа
- 7 Голубой свет
- 8 Воздуховод и датчик (за панелью)
- 9 ОК-индикатор температуры (опционально)
- 10 Воздуховод (за ящиками)
- 11 Ящик сухой зоны

B: Морозильное отделение

- 12 Форма для льда с ложкой для льда
- 13 Морозильный лоток
- 14 Ящик для хранения
морозильной камеры
- 15 Воздуховод
- 16 Регулируемые ножки

Панель управления

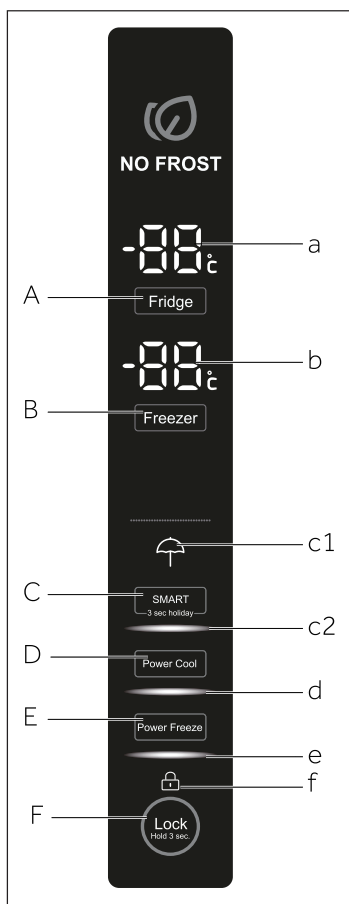

Кнопки:

- A - Настройка "Холодильной камеры"
- B - Настройка "Морозильной камеры"
- C - Настройка "СМАРТ-режима" и "Режима отпуска"
- D - Настройка "Быстрое охлаждение"
- E - Настройка "Быстрая заморозка"
- F - Блокировка панели управления

Индикаторы:

- a - Температура в холодильном отделении
- b - Температура в морозильном отделении
- c1 - Режим отпуска
- c2 - СМАРТ-режим
- d - Быстрое охлаждение
- e - Быстрая заморозка
- f - Блокировка панели

Перед первым использованием

- ▶ Снимите все упаковочные материалы, храните их вне досягаемости детей и утилизируйте их безопасным для окружающей среды образом.
- ▶ Вымойте внутреннюю и внешнюю поверхность устройства водой и мягким моющим средством перед помещением в устройство пищи.
- ▶ После того, как устройство будет выровнено и вымыто, подождите не менее 2-5 часов, прежде чем подключать его к источнику питания. См. Раздел УСТАНОВКА.
- ▶ Прежде чем загружать продукты, предварительно установите высокие значения параметров для камер. Функция быстрой заморозки помогает быстро охладить морозильную камеру.
- ▶ Температура холодильной камеры и температура морозильной камеры автоматически устанавливаются на уровне 5 °C и -18 °C соответственно. Это рекомендуемые настройки. При желании вы можете изменить эти температуры вручную. См. раздел РЕГУЛИРОВКА ТЕМПЕРАТУРЫ.

Сенсорные клавиши

Кнопки на панели управления - это сенсорные клавиши, которые реагируют при легком касании пальцем.

Включение / выключение устройства

Устройство заработает, как только вы подключите его к источнику питания. При первом включении устройства отображаются фактические показатели температуры холодильной и морозильной камер. Дисплей будет мигать. Если дверь закрыта, он отключится через 30 секунд.

Возможно, активна блокировка панели.

**Примечание**

- ▶ Устройство настроено на рекомендуемую температуру 5°C (холодильная камера) и -18°C (морозильная камера). При нормальных условиях окружающей среды вам не нужно устанавливать температуру.
- ▶ При повторном включении устройства после отсоединения от источника питания может потребоваться до 12 часов для достижения оптимальной температуры.

Полностью освободите камеру устройства перед его выключением. Чтобы выключить устройство, вытащите шнур питания из розетки.

Блокировка/разблокировка панели**Примечание**

Панель управления автоматически блокируется, если двери закрыты и в течение 30 секунд ни одна кнопка не была нажата. Для установки любых параметров панель управления должна быть разблокирована.

- ▶ Удерживайте нажатой кнопку «F» в течение 3 секунд для блокировки всех элементов панели от случайной активации. Сигнализация зуммера и соответствующий индикатор T теперь отображаются; Освещение панели выключено. Значок начнет мигать, если будет нажата кнопка, когда блокировка панели активирована. Изменение не выполняется.
- ▶ Для разблокирования нажмите на эту кнопку повторно.

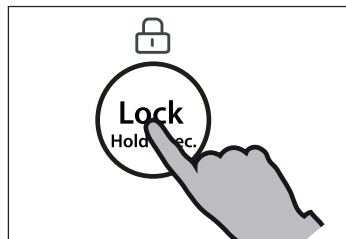
**Режим ожидания**

Экран дисплея автоматически выключается через 30 секунд после нажатия клавиши. Дисплей автоматически блокируется. Он загорается автоматически при нажатии любой клавиши или открытии любой двери (индикатор не горит на экране дисплея).

Выберите режим работы

Вам может потребоваться выбрать один из следующих двух способов настройки устройства:

1) Умный режим (СМАРТ-режим)

В СМАРТ-режиме устройство может автоматически регулировать настройки температур в соответствии с температурой окружающего воздуха и изменениями температур внутри прибора. Если у вас нет специальных требований, рекомендуется использовать СМАРТ-режим (см. раздел "СМАРТ-режим").

2) Режим ручной регулировки:

Если вы хотите настроить температуру устройства для хранения определенного продукта вручную, можно установить температуру с помощью клавиши регулировки температуры (см. раздел РЕГУЛИРОВКА ТЕМПЕРАТУРЫ):



Предупреждающий сигнал открытия дверей

Когда дверца холодильника открывается более, чем на 1 минуту, будет звучать сигнализация открытия двери. Сигнализация может отключиться при закрытии дверцы или при касании панели управления. Если дверь оставлена открытой более, чем на 7 минут, свет внутри холодильника и подсветка панели управления автоматически отключатся.

Регулировка температуры

На внутренние температуры влияют следующие факторы:

- ▶ Температура окружающего воздуха
- ▶ Частотность открывания двери
- ▶ Количество хранимых продуктов
- ▶ Установка устройства

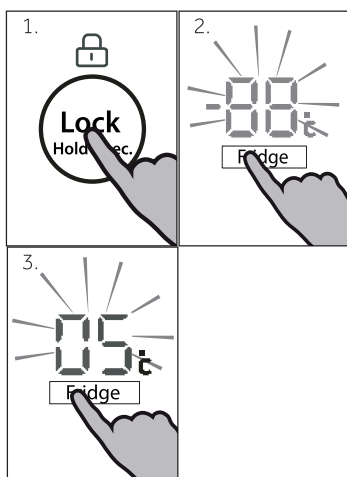

Отрегулируйте температуру для холодильника

1. Разблокируйте панель, нажав кнопку "F", если она заблокирована.
2. Нажмите кнопку "A" (Холодильная камера) для выбора холодильного отделения. Прозвучит сигнал. Отображается фактическая температура в холодильной камере.
3. Нажмите кнопку "A", чтобы установить температуру холодильной камеры. При каждом нажатии клавиши будет звучать сигнал. Температура увеличивается последовательно шагом в 1°C от минимально возможных 0°C до максимально возможных 8°C, переключаясь на 0°C при последующем нажатии после достижения максимального значения. Оптимальная температура в холодильнике 5°C. Более холодные температуры приводят к ненужному потреблению энергии.

Если ни одна из кнопок не будет нажата в течение 5 сек., то настройка будет подтверждена автоматически.

Регулировка температуры в морозильной камере

1. Разблокируйте панель, нажав кнопку "F", если она заблокирована.
2. Нажмите кнопку "B" (Морозильная Камера) для выбора морозильной камеры. Прозвучит сигнал. Отображается фактическая температура в морозильной камере.
3. Нажмите кнопку "B", чтобы установить температуру морозильной камеры. При каждом нажатии клавиши будет звучать сигнал.

Температура увеличивается последовательно шагом в 1° С от минимально возможных -14°С до максимально возможных -24°С, переключаясь на -14°С снова при последующем нажатии.

Оптимальной температурой в морозильной камере являются -18°С.

Более низкие температуры приводят к ненужному потреблению энергии.)

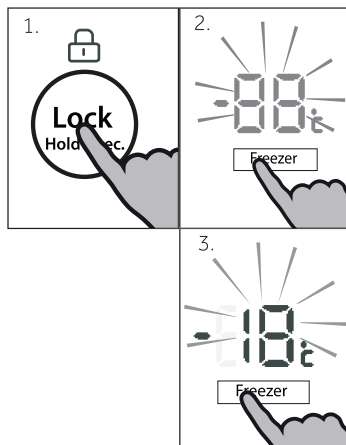

Если ни одна из кнопок не будет нажата в течение 5 сек., то настройка будет подтверждена автоматически.



Примечание

Температура в соответствующем отсеке не может быть отрегулирована, если активирована какая-либо другая функция (быстрая заморозка, быстрое охлаждение, режим отпуска или SMART-режим) или в случае блокировки дисплея. Соответствующий индикатор будет мигать и сопровождаться зуммером.

Умный режим (SMART-режим)

В SMART-режиме устройство может автоматически регулировать настройки температур в соответствии с температурой окружающего воздуха и изменениями температур внутри прибора.

1. Разблокируйте панель, нажав кнопку "F", если она заблокирована.
2. Нажмите кнопку "C" (SMART). Прозвучит сигнал.
3. Загорится индикатор «с2» и функция активируется. Повторяя вышеуказанные шаги или выбрав другую функцию, эту функцию можно снова отключить.

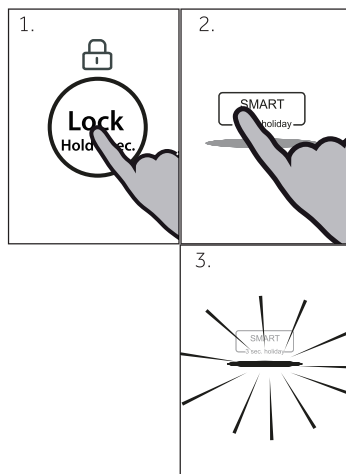

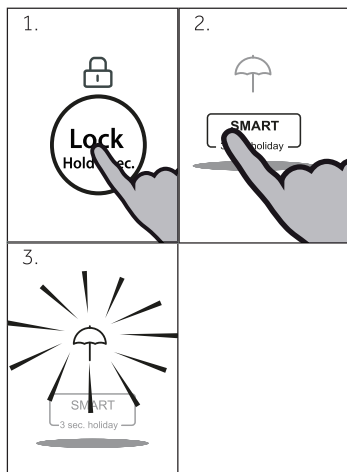

Режим "Отпуск"

Эта функция устанавливает постоянную температуру холодильника на 17°C.

Это позволяет держать дверцу пустого холодильника закрытой, не вызывая образования запаха или плесени в течение длительного отсутствия (например, во время отпуска). Вы можете установить необходимые настройки для морозильного отделения.

1. Разблокируйте панель, нажав кнопку "F", если она заблокирована.
2. Нажмите кнопку "C" (SMART) и удерживайте в течение 3 секунд.
3. Загорается индикатор «с1», и функция активируется. Повторяя вышеуказанные шаги или выбрав другую функцию, эту функцию можно снова отключить.



ВНИМАНИЕ!

При активизации функции "Отпуск" в холодильнике нельзя хранить продукты. Температура в 17°C слишком высока для хранения пищи.

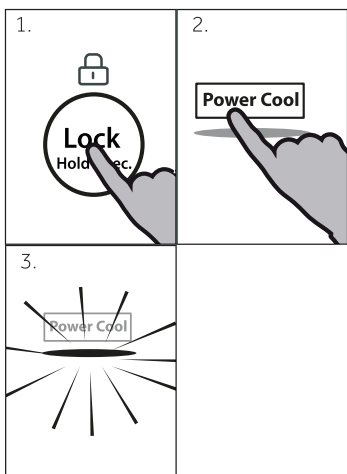

Функция "Быстрое охлаждение"

Включите функцию "Быстрое охлаждение", если необходимо хранить большее количество продуктов (например, после покупки). Функция "Быстрое охлаждение" ускоряет охлаждение свежих продуктов и защищает уже хранящиеся продукты от нежелательного потепления. Заводская настройка температуры 1°C.

1. Разблокируйте панель, нажав кнопку "F", если она заблокирована.
2. Нажмите кнопку "D" (Быстрое охлаждение).
3. Загорится индикатор «D» и функция активируется. Повторяя вышеуказанные шаги или выбрав другую функцию, эту функцию можно снова отключить.



Примечание

Эта функция будет автоматически отключена через 3 часа.

Функция "Быстрая заморозка"

Свежую пищу следует как можно быстрее заморозить. Это сохранит лучшую питательную ценность, внешний вид и вкус. Функция "Быстрая заморозка" ускоряет заморозку свежих продуктов и защищает уже хранящиеся продукты от нежелательного потепления. Если Вам нужно заморозить большое количество пищи за один раз, рекомендуется установить функцию "Быстрая заморозка" за 24 часа до использования морозильной камеры. Заводская настройка температуры ниже -24°C .

1. Разблокируйте панель, нажав кнопку "F", если она заблокирована.
2. Нажмите кнопку "E" (Быстрая заморозка).
3. Загорится индикатор «e» и функция активируется. Повторяя вышеуказанные шаги или выбрав другую функцию, эту функцию можно снова отключить.

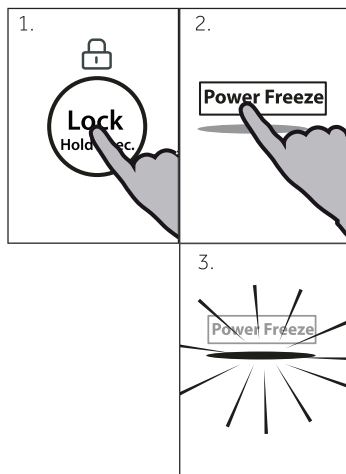
**Примечание**

Функция "Быстрая заморозка" автоматически отключится через 50 часов. Затем прибор будет работать при установленной ранее температуре.

Функция выключения холодильной камеры

Эта функция отключает холодильную камеру. Она не влияет на отсек морозильной камеры. Установите температуру для холодильного отсека на 0°C в соответствии с разделом настоящего руководства РЕГУЛИРОВКА ТЕМПЕРАТУРЫ ХОЛОДИЛЬНОЙ КАМЕРЫ.

**ВНИМАНИЕ!**

- ▶ Полностью освободите камеру устройства перед его выключением.
- ▶ Держите дверцу холодильного отсека открытой, когда функция выключения холодильника активирована, чтобы избежать неприятного запаха или плесени.

Советы по хранению свежих продуктов**Хранение в холодильнике**

- ▶ Поддерживайте температуру в холодильнике ниже 5°C.
- ▶ Горячую еду необходимо охладить до комнатной температуры, прежде чем убирать ее на хранение в холодильник.
- ▶ Пищевые продукты, хранящиеся в холодильнике, должны быть вымыты и высушены перед хранением.
- ▶ Приготовленные для хранения в холодильнике продукты необходимо герметично закрыть, чтобы избежать появления неприятных запахов или изменения вкусовых свойств. Не храните избыточное количество пищевых продуктов. Оставляйте пространство между продуктами, чтобы обеспечить их обтекание холодными воздушными потоками для лучшего и более однородного охлаждения.
- ▶ Продукты, которые потребляются ежедневно, должны храниться на передней части полки.
- ▶ Оставьте зазор между продуктами и внутренними стенками холодильника, чтобы обеспечить свободное движение воздуха. В особенности, не стоит помещать продукты вплотную к задней стенке: они могут примерзнуть к ней. Избегайте прямого контакта пищевых продуктов (особенно маслянистых или кислых) с внутренним покрытием холодильника, поскольку масло/кислота могут разредить облицовку. Удаляйте маслянистые и кислотные пятна сразу после обнаружения.
- ▶ Размораживайте замороженные продукты в холодильном отсеке. Таким образом, вы можете использовать замороженные продукты, чтобы понизить температуру в холодильном отсеке и сэкономить энергию.
- ▶ Процесс вызревания таких фруктов и овощей, как кабачки, дыни, папайя, бананы, ананасы и т. д., может быть ускорен в холодильнике. Поэтому хранить их в холодильнике не рекомендуется. Однако нахождение в холодильнике в течение определенного периода может способствовать дозреванию незрелых плодов. Лук, чеснок, имбирь и другие корнеплоды также должны храниться при комнатной температуре.
- ▶ Неприятный запах в холодильнике — это признак того, что что-то пролилось и необходима мойка. См. раздел УХОД И МОЙКА
- ▶ Различные продукты питания должны размещаться в разных зонах холодильника в зависимости от их свойств:)

**Примечание**

- ▶ Пожалуйста, Держите расстояние более 10 мм между едой и воздуховодом или датчиками, чтобы обеспечить охлаждающий эффект.

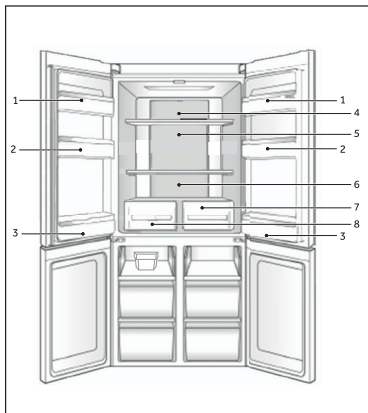

- 1 Сливочное масло, сыр и др.
- 2 Яйца, консервы, приправы и т. д.
- 3 Напитки и бутилированные продукты.
- 4 Соления, консервы и т.д.
- 5 Мясные продукты, закуски, макаронные изделия, консервы, молоко, тофу, молочные продукты и т.д.
- 6 Приготовленное мясо, сосиски, и т.д.
- 7 Ящик сухой зоны: сухие фрукты, масла , шоколад
- 8 Ящик влажной зоны: Фрукты, овощи, салаты и т. д.

Хранение в морозильной камере

- ▶ Поддерживайте температуру в морозильной камере в районе -18°C .
- ▶ За 24 часа до замораживания включите функцию "Быстрой заморозки"; для небольшого количества продуктов достаточно 4-6 часов.
- ▶ Горячую еду необходимо охладить до комнатной температуры, прежде чем убирать ее на хранение в морозильный отсек.
- ▶ Разделенные на небольшие порции продукты замораживаются быстрее, и их будет легче разморозить и приготовить. Рекомендуемый вес каждой порции составляет менее 2,5 кг
- ▶ Рекомендуется упаковать еду перед тем, как поместить ее в морозильник. Наружная часть упаковки должна быть сухой, чтобы избежать склеивания пакетов между собой. Упаковочные материалы должны быть без запаха, герметичными, неядовитыми и нетоксичными.
- ▶ Чтобы избежать превышения срока хранения, укажите дату замораживания, срок хранения и наименование продукта на упаковке в соответствии с допустимыми сроками хранения различных пищевых продуктов.
- ▶ **ВНИМАНИЕ!** Кислоты, щелочи, соли и пр. могут повредить внутреннее покрытие морозильной камеры. Не следует размещать продукты, содержащие эти вещества (например, морскую рыбу), непосредственно на внутренней поверхности морозильной камеры. Соленую воду, попавшую в морозильник, нужно немедленно удалить, а поверхность отмыть.
- ▶ Не превышайте сроки хранения продуктов питания, рекомендованные изготовителями. Из морозильной камеры следует доставать только необходимое количество продуктов.
- ▶ Размороженные продукты необходимо использовать в короткий срок. Размороженную еду нельзя замораживать повторно, если только она не была предварительно приготовлена, в противном случае она потеряет вкусовые свойства.
- ▶ Не следует помещать избыточное количество свежих продуктов в морозильный отсек. Информация о производительности морозильной камеры содержится в разделе **ТЕХНИЧЕСКИЕ ДАННЫЕ** или на информационной табличке о вашей модели холодильника.
- ▶ Продукты могут храниться в морозильном отсеке при температуре не менее -18°C в течение 2-12 месяцев в зависимости от их свойств (например, мясо: 3-12 месяцев, овощи: 6-12 месяцев)
- ▶ При замораживании свежих продуктов избегайте их контакта с уже замороженными продуктами. Риск оттаивания!

При хранении изначально замороженных продуктов, пожалуйста, следуйте этим рекомендациям:

- ▶ Всегда следуйте указаниям изготовителей относительно сроков хранения. Не превышайте этих сроков!
- ▶ Старайтесь, чтобы между покупкой и хранением был минимальный промежуток времени, чтобы сохранить качество продукции.
- ▶ Приобретайте замороженные пищевые продукты, хранящиеся при температуре -18°C или ниже.
- ▶ Избегайте покупки товаров, на упаковке которых есть лед или иней — это указывает на то, что продукты могли быть ранее частично разморожены и заморожены повторно. Скачки температуры отрицательным образом влияют на качество пищи.

**Примечание**

- ▶ Пожалуйста соблюдайте расстояние более 10 мм между едой и воздуховодом или датчиками, чтобы обеспечить охлаждающий эффект.

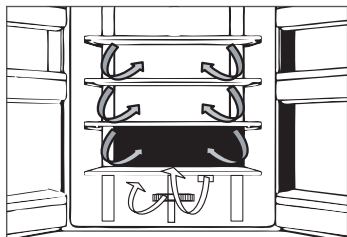

Многоточечная система охлаждения

Холодильник оснащен многоточечной системой охлаждения, когда форсунки холодного воздуха расположены на уровне каждой полки. Это помогает поддерживать единообразную температуру, чтобы дольше сохранять свежесть ваших продуктов.

Регулируемые полки

Высота полок может быть скорректирована в соответствии с вашими потребностями в хранении.

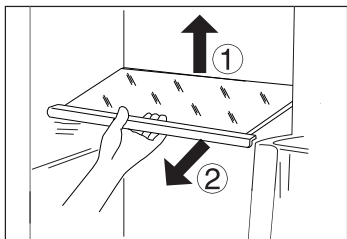

1. Чтобы переместить полку, сперва достаньте ее, для чего приподнимите задний край полки (1) и вытяните ее наружу (2).
2. Чтобы установить полку обратно, поместите ее в держатели с обеих сторон и протолкните до упора назад до тех пор, пока задняя часть полки не будет зафиксирована внутри пазов в стенках камеры.



Примечание:

Убедитесь, что все края полок расположены на одном уровне.

Ящик сухой зоны

В этом отсеке уровень влажности составляет около 45%, этот ящик подходит для хранения сухих фруктов и других сухих продуктов с низким содержанием воды, как, например, масло, жиры и масла или шоколад.

Ящик влажной зоны

В этом отсеке уровень влажности составляет около 85%. Она контролируется автоматически системой и подходит для хранения фруктов, овощей, салатов и т.д.



Примечание:

- ▶ Не снимайте пластмассовую крышку внутри двух зон. Они сохраняют влажность.
- ▶ Чувствительные к холоду фрукты, такие как ананасы, авокадо, бананы, грейпфруты; и овощи, такие как картофель, баклажаны, бобы, огурцы, кабачки и помидоры, а также сыр не должны храниться в этих двух ящиках.

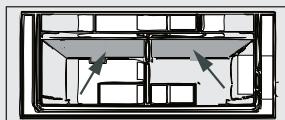

Съемные дверные стойки

Дверные полки можно снять на время мойки: Возьмите полку руками с обеих сторон, поднимите ее вверх (1) и вытяните (2).

Чтобы поставить полку на место, выполните указанные выше шаги в обратном порядке.

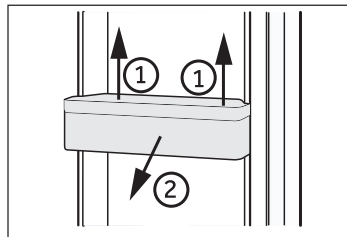
**ДОПОЛНИТЕЛЬНО: Индикатор оптимальной температуры «OK»**

Индикатор оптимальной температуры «OK» может использоваться для установки температуры ниже 4°C. Постепенно уменьшите температуру холодильника, если индикатор не показывает «OK».

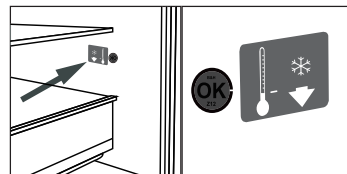
**Примечание:**

После включения устройства может потребоваться до 12 часов для достижения оптимальных температур.

Съемный ящик морозильного отсека

Для снятия выдвижного ящика вытяните его в максимальном размере (1), поднимите и снимите (2).

Чтобы поставить ящик на место, выполните указанные выше шаги в обратном порядке.

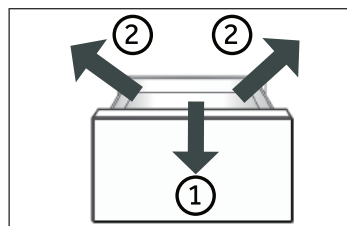
**Хранение больших продуктов**

Крупные продукты, например, замороженные продукты могут храниться после:

- ▶ снятия и переворачивания на 180° верхнего морозильного лотка, или
- ▶ удаления обоих верхних морозильных лотков, а также среднего ящика морозильника и хранения продуктов питания непосредственно на полке.

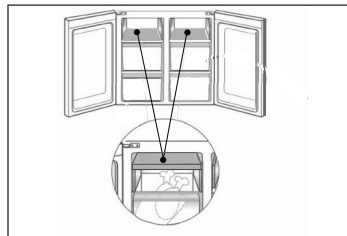

Набор для приготовления льда

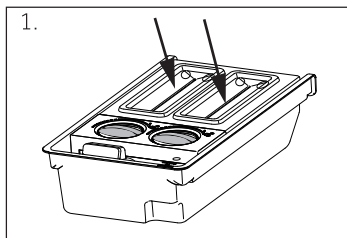

1. Налейте свежую питьевую воду в каждую форму для приготовления льда, ориентируясь на отметку шкалы на внутренней стороне мерной чашки, не превышайте отметки.



Примечание:

Не допускайте попадания воды в область между двумя кнопками, иначе кнопки могут замерзнуть и кубики льда не смогут попасть в контейнер для хранения.

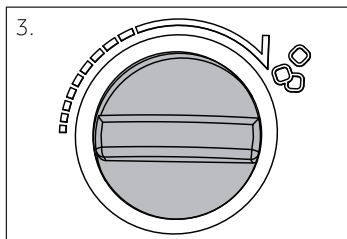

2. Поместите форму в верхнее отделение морозильной камеры.
3. После того, как вода заморознет, достаньте форму для льда из устройства и поверните кнопку рукой. Кубики льда выпадут в контейнер. Снимите крышку и достаньте кубики.

Подсветка

При открытии дверей загорается светодиодная внутренняя подсветка. Работа подсветки не зависит от прочих настроек прибора.



Советы по экономии энергии

- ▶ Убедитесь, что обеспечена достаточная вентиляция устройства (см. раздел УСТАНОВКА).
- ▶ Не устанавливайте устройство в зоне попадания прямых солнечных лучей или вблизи источников тепла (плит, обогревателей и т.п.).
- ▶ Избегайте излишне низких температур внутри устройства. Чем ниже температура выставлена на панели управления устройства, тем больше расход энергии.
- ▶ Функции типа "Быстрой разморозки" приводят к большему потреблению энергии.
- ▶ Дайте теплой еде остыть, прежде чем помещать ее внутрь устройства.
- ▶ Открывайте дверцы устройства на максимально короткое время.
- ▶ Не следует переполнять камеры, чтобы не создавать препятствий потоку воздуха.
- ▶ Избегайте попадания воздуха внутрь упаковки пищевых продуктов.
- ▶ Чтобы дверцы закрывались правильно, их уплотнители должны содержаться в чистоте.
- ▶ Размораживайте замороженные продукты в холодильном отсеке.

**ВНИМАНИЕ!**

Перед мойкой отключите устройство от сети.

Очистка

Устройство необходимо мыть, когда в нем нет или почти нет продуктов. Для поддержания оптимальной работоспособности устройство необходимо мыть каждые 4 недели, чтобы предотвратить образование неприятных запахов.

**ВНИМАНИЕ!**

- ▶ Не следует мыть устройство с помощью жестких щеток, проволочных губок, стирального порошка, бензина, амилацетата, ацетона и других подобных органических растворов, кислотных или щелочных растворов. Во избежание повреждений используйте специальные средства для мытья холодильника.
 - ▶ Во время мойки не распыляйте воду на устройство и не обливайте его водой.
 - ▶ Не используйте распылитель воды или пар для мойки устройства.
 - ▶ Не мойте холодные стеклянные полки горячей водой. Резкий скачок температуры может привести к появлению трещин на стекле.
 - ▶ Не прикасайтесь к внутренней поверхности морозильного отсека, особенно мокрыми руками, поскольку руки могут примерзнуть к такой поверхности.
 - ▶ В случае, если произошло размораживание или согревание, проверьте состояние замороженных продуктов.
- ▶ Необходимо постоянно поддерживать чистоту уплотнителей дверей.
 - ▶ Промойте внутреннюю часть и корпус устройства губкой, смоченной в растворе тёплой воды с нейтральным моющим средством.
 - ▶ Смойте моющее средство и вытрите насухо мягкой тряпкой.
 - ▶ Никакие части устройства нельзя мыть в посудомоечной машине.
 - ▶ Подождите не менее 5 минут перед повторным включением устройства, поскольку частый запуск может повредить компрессор.

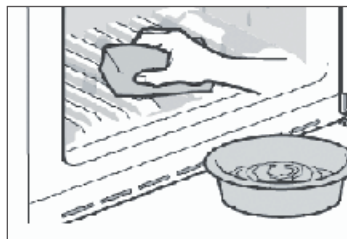
**Мытьё набора для приготовления льда**

1. Достаньте набор из морозильной камеры.
2. Снимите крышку (А) и (В).
3. Вымойте формы для приготовления льда теплой водой с жидким моющим средством. Тщательно сполосните остатки мыльного раствора.
4. Закройте крышки, наполните контейнеры питьевой водой и положите устройство обратно в морозильник.

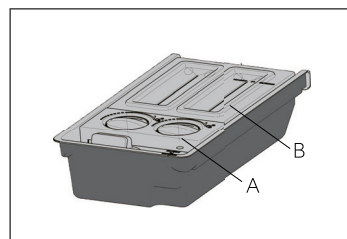
**Разморозка**

Размораживание холодильника и морозильной камеры выполняется автоматически; ручное управление не требуется.

Замена светодиодных ламп



ВНИМАНИЕ!

Не заменяйте светодиодную лампочку самостоятельно, она должна быть заменена только изготовителем или уполномоченным сервисным агентом.

В качестве источника света выступает светодиод, который характеризуется низким энергопотреблением и длительным сроком службы. В случае неисправности обратитесь в службу поддержки. См. раздел ОБСЛУЖИВАНИЕ КЛИЕНТОВ.

Характеристики лампочки:

Холодильное отделение 12 В – 2 Вт

Неиспользование в течение длительного периода

Если прибор не используется в течение длительного периода времени, и вы не будете использовать режим отпуска или функцию отключения холодильника, то:

- ▶ Вытащите продукты.
- ▶ Отсоедините шнур питания.
- ▶ Опорожните и очистите резервуар для воды
- ▶ Вымойте устройство, как описано выше.
- ▶ Не закрывайте дверь холодильника и морозильных камер, чтобы предотвратить появление неприятных запахов внутри.



Примечание

Выключайте устройство только в случае крайней необходимости.

Перемещение устройства

1. Вытащите все продукты и отсоедините шнур питания.
2. Зафиксируйте полки и другие подвижные части в холодильнике и морозильной камере с помощью изоленты.
3. Не наклоняйте холодильник более чем на 45°, чтобы не повредить систему охлаждения.



ВНИМАНИЕ!

- ▶ Не поднимайте устройство за ручки.
- ▶ Никогда не кладите устройство горизонтально на землю.

Многие возникающие проблемы могут быть решены самостоятельно без особых знаний. В случае возникновения проблемы ознакомьтесь со всеми представленными возможностями и следуйте инструкциям ниже, прежде чем обращаться в службу послепродажного обслуживания. См. раздел ОБСЛУЖИВАНИЕ КЛИЕНТОВ.



ВНИМАНИЕ!

- ▶ Перед проведением технического обслуживания отключите устройство и отсоедините сетевой штекер от розетки.
- ▶ Электрооборудование должно обслуживаться только квалифицированными электриками, поскольку неправильный ремонт может привести к значительным последующим повреждениям.
- ▶ Во избежание опасности, повреждённое оборудование должно заменяться только изготовителем или лицами с аналогичной квалификацией.

Проблема	Возможная причина	Возможное решение
Не работает компрессор	<ul style="list-style-type: none"> • Вилка питания не подключена к электрической розетке. • Устройство находится в цикле разморозки 	<ul style="list-style-type: none"> • Подключите вилку питания к электрической розетке. • Это нормально для автоматического размораживания
Прибор работает часто или работает в течение слишком длительного периода времени.	<ul style="list-style-type: none"> • Внутри или снаружи слишком высокая температура. • Устройство не работает в течение определенного периода времени. • Дверца/ящик устройства неплотно закрыты. • Дверца/ящик слишком часто открывались или были открыты в течение длительного времени. • Установлена слишком низкая температура морозильной камеры. • Уплотнитель двери/ящика загрязнён, изношен, треснут или несостыкован. • Не обеспечивается необходимая циркуляция воздуха. 	<ul style="list-style-type: none"> • В этом случае более длительная работа устройства считается нормой. • Как правило, для полного охлаждения устройства требуется от 8 до 12 часов. • Закройте дверцу/ящик и убедитесь, что устройство расположено на ровной поверхности, и что продукты или контейнеры не создают помеху при закрытии двери. • Не открывайте дверцу/ящик слишком часто. • Установите более высокую температуру, пока не будет достигнута надлежащая температура холодильника. Для обеспечения стабильной температуры холодильника требуется 24 часа. • Вымойте уплотнитель дверцы/ящика или замените его при помощи службы поддержки клиентов. • Обеспечьте достаточную вентиляцию.
Внутренняя часть холодильника загрязнена и/или имеет неприятный запах.	<ul style="list-style-type: none"> • Необходимо вымыть внутреннюю часть холодильника. • В холодильнике хранится продукт, имеющий сильный запах. 	<ul style="list-style-type: none"> • Вымойте внутреннюю часть холодильника. • Тщательно оберните продукт.

Проблема	Возможная причина	Возможное решение
Внутри устройства недостаточно холодно	<ul style="list-style-type: none"> Установлена слишком высокая температура. В холодильнике хранятся слишком тёплые продукты. Одновременно хранится слишком много продуктов. Продукты расположены слишком близко друг к другу. Дверца/ящик устройства неплотно закрыты. Дверца/ящик слишком часто открывались или были открыты в течение длительного времени. 	<ul style="list-style-type: none"> Сброс температуры. Всегда охлаждайте продукты перед тем, как положить их в холодильник. Храните в холодильнике небольшое количество продуктов. Оставьте промежуток между несколькими продуктами, чтобы обеспечить поток воздуха. Закройте дверцу/ящик. Не открывайте дверцу/ящик слишком часто.
Внутри устройства слишком холодно.	<ul style="list-style-type: none"> Установлена слишком низкая температура. Активирована функция "Быстрая заморозка" или она работает слишком долго. 	<ul style="list-style-type: none"> Сброс температуры. Выключите функцию "Быстрая заморозка".
Образование влаги внутри холодильной камеры.	<ul style="list-style-type: none"> Слишком тёплый и влажный климат. Дверца/ящик устройства неплотно закрыты. Дверца/ящик слишком часто открывались или были открыты в течение длительного времени. Контейнеры для пищевых продуктов или жидкостей оставлены открытыми. 	<ul style="list-style-type: none"> Установите более высокую температуру. Закройте дверцу/ящик. Не открывайте дверцу/ящик слишком часто. Дайте горячей пище остыть до комнатной температуры и накройте продукты и жидкости.
На внешней поверхности холодильника или между дверцами/дверцей и ящиком накапливается влага.	<ul style="list-style-type: none"> Слишком тёплый и влажный климат. Дверь/ящик не плотно закрыты. Холодный воздух в устройстве и тёплый воздух снаружи конденсируются. 	<ul style="list-style-type: none"> Это нормально при влажном климате и изменении при уменьшении влажности. Убедитесь, что дверца/ящик плотно закрыты.
Крепкий лед и отложение инея в морозильной камере.	<ul style="list-style-type: none"> Продукты не были упакованы надлежащим образом. Дверца/ящик устройства неплотно закрыты. Дверца/ящик слишком часто открывались или были открыты в течение длительного времени. Уплотнитель двери/ящика загрязнён, изношен, треснут или несостыкован. Правильному закрытию двери/ящика мешает что-то внутри. 	<ul style="list-style-type: none"> Всегда хорошо упаковывайте продукты. Закройте дверцу/ящик. Не открывайте дверцу/ящик слишком часто. Вымойте уплотнитель дверцы/ящика или замените его. Переставьте полки, дверные стойки или внутренние контейнеры, чтобы закрыть дверцу/ящик.
Боковые стороны шкафа и нащельник двери нагреваются.	<ul style="list-style-type: none"> - 	<ul style="list-style-type: none"> Это нормально.

Проблема	Возможная причина	Возможное решение
При работе устройство издаёт нехарактерные звуки.	<ul style="list-style-type: none"> Устройство расположено не на ровной поверхности. Устройство касается какого-то предмета, находящегося рядом. 	<ul style="list-style-type: none"> Отрегулируйте ножки, чтобы выровнять положение устройства. Отодвиньте от устройства находящиеся рядом предметы.
Слышен лёгкий звук, похожий на звук проточной воды.	<ul style="list-style-type: none"> Изменение состояния хладагента в процессе работы. 	<ul style="list-style-type: none"> Это нормально.
Вы слышите звуковой сигнал.	<ul style="list-style-type: none"> Дверца отсека для хранения холодильника открыта. 	<ul style="list-style-type: none"> Закройте дверцу или выключите сигнализацию вручную.
Вы слышите слабый гул.	<ul style="list-style-type: none"> Работает антиконденсационная система. 	<ul style="list-style-type: none"> Это естественно и предотвращает конденсацию.
Внутреннее освещение или система охлаждения не работают.	<ul style="list-style-type: none"> Вилка питания не подключена к электрической розетке. Нарушена подача электропитания. Светодиодная лампа не работает. 	<ul style="list-style-type: none"> Подключите вилку питания к электрической розетке. Проверьте электропитание в помещении. Позвоните в местную электроэнергетическую компанию! Обратитесь в службу поддержки для замены лампочки.

Прекращение подачи энергии

В случае отключения электроэнергии, продукты остаются гарантировано холодными в течение примерно 12 часов. Следуйте этим советам при длительном прекращении подачи энергии, особенно летом:

- ▶ Открывайте дверцу/ящик как можно реже.
- ▶ Не кладите в устройство дополнительные продукты питания во время прекращения подачи энергии.
- ▶ Если было предварительное уведомление об отключении электроэнергии, а продолжительность прекращения подачи питания составляет более 12 часов, заготовьте немного льда и положите его в контейнер в верхнюю часть холодильной камеры.
- ▶ Сразу после возобновления подачи энергии необходимо проверить продукты.
- ▶ По мере того, как температура в холодильнике будет повышаться во время прекращения подачи энергии или другого сбоя, срок хранения и пищевое качество продуктов будут снижаться. Любые продукты, которые размораживаются, должны либо сразу употребляться, либо приготавливаться и снова замораживаться (когда это уместно), чтобы предотвратить возникновение опасности для здоровья.

Функция памяти при прекращении подачи энергии

После восстановления подачи энергии устройство продолжает работу с теми же настройками, которые были установлены перед отключением питания.)

Установка



ВНИМАНИЕ!

- ▶ Устройство тяжёлое. Всегда должны быть задействованы как минимум два человека для его переноски.
- ▶ Храните все упаковочные материалы в недоступном для детей месте и утилизируйте их безопасным для окружающей среды образом.
- ▶ Извлеките устройство из упаковки.
- ▶ Снимите все упаковочные материалы.

Внешние условия

Температура в помещении всегда должна быть между 10°C и 43°C, так как она может влиять на температуру внутри прибора и его энергопотребление. Не устанавливайте устройство рядом с другими теплоизлучающими устройствами (духовыми шкафами, холодильниками) без изоляции.

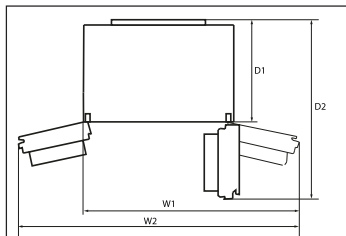

Требования к пространству

Требуемое пространство при открытой двери:

W1 = 1117 мм

W2 = 1403 мм

D1 = 580 мм

D2 = 1024 мм



Схема вентиляции в разрезе

Для обеспечения достаточной вентиляции прибора по соображениям безопасности необходимо соблюдать требования к необходимым вентиляционным поперечным сечениям.

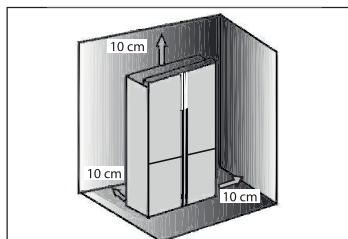
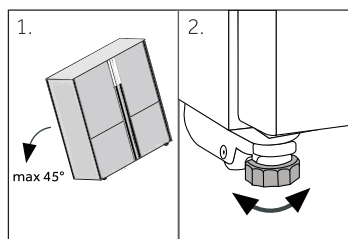

Выравнивание устройства

Устройство следует размещать на плоской и твердой поверхности.

1. Пока прибор не будет немного отклонен назад.
2. Установите ножки на требуемый уровень.

Убедитесь, что расстояние до стены на стороне шарнира не менее 100 мм, чтобы дверца открывалась должным образом.

3. Устойчивость можно проверить, поочередно нажимая на диагонали. Лёгкое покачивание должно быть одинаковым в обоих направлениях. В противном случае рама может деформироваться; в результате возможна разгерметизация дверных уплотнителей. Легкий наклон назад облегчает закрытие дверцы.

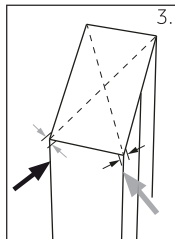

Точная регулировка дверей

Если двери находятся не на одном уровне, это несоответствие может быть устранено следующим образом:

А) Использование регулируемой ножки

Поверните регулируемую ножку в соответствии с направлением стрелки, чтобы повернуть вверх или вниз.

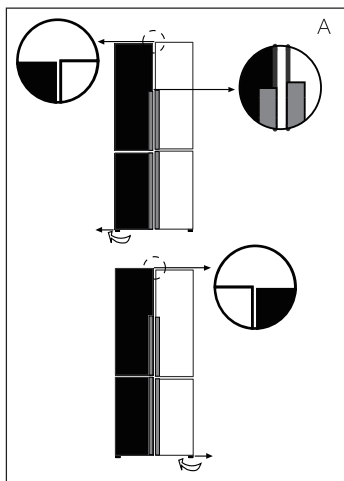

В) Использование разделителей

- ▶ Откройте верхнюю дверцу и поднимите ее.
- ▶ Аккуратно закрепите прокладку (находится в сумке с дополнительными частями) в белом пластиковом кольце средней петли вручную или используя плоскогубцы. Не царапайте и не повреждайте дверь.

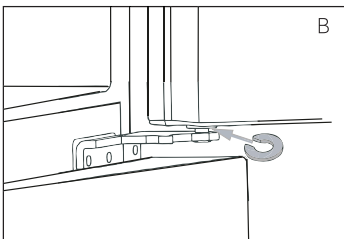

Примечание

При дальнейшем использовании холодильника может произойти смещение дверцы из-за тяжести хранимых продуктов. В таком случае отрегулируйте положение дверцы в соответствии с приведенными выше методами.

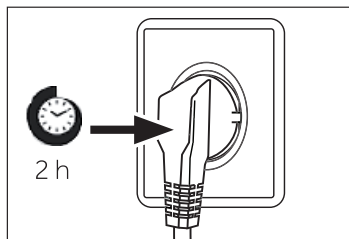

Время ожидания

Не требующее обслуживания смазочное масло находится в капсуле компрессора. Это масло может проходить через систему закрытых труб во время наклонной транспортировки. Перед подключением устройства к источнику питания вам необходимо подождать 2-5 часов, чтобы масло возвратилось в капсулу.

Перед каждым подключением проверьте:

- ▶ источник питания, розетку и предохранитель на соответствие фирменной этикетке.
- ▶ разъем питания заземлен и не является многоразъемным сетевым фильтром или удлинителем.
- ▶ вилка и розетка строго соответствуют друг другу.

Вставьте вилку в правильно установленную розетку.



ВНИМАНИЕ!

Во избежание возникновения рисков служба обслуживания клиентов должна заменить поврежденный шнур питания (см. Гарантийный талон).

Устройство соответствует требованиям ЕС № 1060/2010

Торговая марка	Haier
Идентификатор модели	HTF-456DM6RU
Категория модели	Холодильник с морозильной камерой
Класс энергоэффективности	A+
Годовой расход энергии (кВт/ч/год) 11	390
Объем холодильной камеры (л)	316
Объем морозильной камеры (л) ****	140
Оценка	✱***
Общий объем, л	516
Система Frostfree	Да
Время сохранения холода при отключении электропитания (ч)	20
Холодопроизводительность (кг/24ч)	12
Климатический класс Этот прибор предназначен для использования при температуре окружающей среды от 10°C до 43°C.	SN-N-ST-T
Уровень шума (дБа)	40
Тип конструкции	Отдельно стоящий

1) на основе стандартных результатов испытаний в течение 24 часов. Фактическое энергопотребление будет зависеть от того, как используется прибор и где он находится.

Дополнительные технические данные

Напряжение / Частота	220-240V ~/ 50Hz
Входной ток (А)	1.2
Главный предохранитель (А)	16
Охлаждающая жидкость	R600a
Габариты (В/Ш/Г в мм)	1804 /833/666

Служба поддержки клиентов

Мы рекомендуем обращаться в службу поддержки клиентов компании «Хайер», а также использовать оригинальные запасные части. Если у вас возникли проблемы с вашей бытовой техникой, пожалуйста, сначала изучите раздел «Устранение неисправностей».

Если вы не нашли решения проблемы, пожалуйста, обратитесь:

— к вашему официальному дилеру или

— в наш колл-центр:

8-800-200-17-06 (РФ),

8-10-800-2000-17-06 (РБ),

+998-71-207-10-01 (Узбекистан)

0-800-501-157 (Украина)

— на сайт www.haier.com, где вы можете оставить заявку на обслуживание, а также найти ответы на часто задаваемые вопросы.

Обращаясь в наш сервисный центр, пожалуйста, подготовьте следующую информацию, которую вы можете найти на паспортной табличке и в чеке:

Модель _____

Серийный номер _____

Дата продажи _____

Также, пожалуйста, проверьте наличие гарантии и документов о продаже.



HTF-456DM6_GB_V01_112015

Haier

Haier өнімдерін таңдағаныңыз үшін Сізге алғыс білдіреміз.

Қолдану алдында осы нұсқауды мұқият оқып шығыңыз. Нұсқаулықта сіз құрылғыны пайдаланудан және қауіпсіз әрі дұрыс орнатылудан, пайдаланудан және техникалық қызмет көрсетуден сақтауға көмектесетін маңызды ақпарат бар.

Сіз әрқашан құрылғының қауіпсіз және дұрыс пайдалану үшін, оны пайдалануға болады, сондықтан ыңғайлы жерде осы нұсқаулықты сақтаңыз.

Егер құрылғыны сатуға шешім қабылдасаңыз, оны ауыстырыңыз немесе үйдің жаңа иелеріне қалдырсаңыз, жаңа нұсқаулық иесі құрылғымен және қауіпсіздік ескертулерімен танысу үшін осы нұсқаулықты да орындаңыз.



Шартты белгілер
Назар аударыңыз - Қауіпсіздік техникасы жөніндегі маңызды ақпарат



Жалпы ақпарат және кеңестер



Экологиялық ақпарат



Көдеге жарату

Қоршаған ортаны және адамдардың денсаулығын қорғауға көмектесіңіз. Қаптаманы көдеге жаратуға арналған тиісті қоқыс жинауға қойыңыз. Электр және электрондық құрылғыларды қайта өңдеуге -көмектесіңіз. Осы таңбамен белгіленген құрылғыларды тұрмыстық қалдықтармен бірге тастамаңыз. Жабдықты жергілікті қайта өңдеу компаниясына тапсырыңыз немесе жергілікті кеңсеге хабарласыңыз.



НАЗАР АУДАРЫҢЫЗ!

Жарақат алу немесе тұншығу қаупі бар!

Салқындатқыштар мен газдар тек қана кәсіби түрде жойылуы керек. Қоқысқа тастамас бұрын, хладагент контурлық құбырларының зақымдалмағанына көз жеткізіңіз. Құрылғыны электр желісінен ажыратып отырыңыз. Желілік кәбілді кесіп алып, оны көдеге жаратыңыз. Балалар мен үй жануарлары ішіне құлыпталмағандықтан, науаларды және жәшіктерін, сондай-ақ есік ілгегі мен тығыздағыштарын алып тастаңыз.

Қауіпсіздік техникасы жөніндегі ақпарат.....	4
Мақсатты пайдалану	8
Бұйымдарды сипаттау.....	9
Басқару панелі	10
Пайдалану	11
Жабдық	18
Күтім және тазалау.....	21
Ақаулықтарды жою	23
Орнату	26
Техникалық сипаттамалар	29
Сүйемелдеу қызметі.....	30

Жинақтамалары

Осы тізімге сәйкес керек-жарақтар мен құжаттамаларды тексеріңіз:

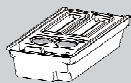

Мұзға арналған қасығымен мұзға арналған қалып



Жұмыртқалар лотогы



3 жақтауы



Энергия тиімділігі маркировкасы



Кепілдемелік талон



Пайдаланушылық нұсқаулық

Құрылғыны алғаш рет пайдаланбас бұрын келесі қауіпсіздік нұсқауларын оқып шығыңыз:



НАЗАР АУДАРЫҢЫЗ!

Алғаш пайдаланар алдынан

- ▶ Көлік кезінде зақымдалғандығының болмауын тексеріңіз.
- ▶ Барлық орауыштарды алып, оны балалардың қолы жетпейтін жерде сақтаңыз.
- ▶ Орнату алдында хладагент тізбегінің максималды тиімділігін қамтамасыз ету үшін кемінде екі сағат күтіңіз.
- ▶ Құрылғының ауыр салмағын ескере отырып, оған барлық манипуляцияларды кемінде екі адам орындауы керек.
- ▶ Орнату
- ▶ Құрылғыны жақсы желдетілетін жерге қою керек. Құрылғы үстінде және айналасында кемінде 10 см бос орын болуы керек.
- ▶ Құрылғыны дымқыл жерлерге немесе суды шашырататын жерлерге қоюға тыйым салынады. Судың және шаштардың шашырауын жұмсақ, таза шүберекпен сүртіп, кептіріңіз.
- ▶ Құрылғыны тікелей күн сәулелеріне немесе жылу көздеріне (пештер, жылытқыштар және т.б.) жақын орналасқан жерге орнатпаңыз.
- ▶ Құрылғыны өлшемі мен мақсатына сәйкес келетін жерге орнатыңыз және реттеңіз.
- ▶ Құрылғының желдеткіш саңылауларын жабушы болмаңыз.
- ▶ Жапсырмадағы электрлік деректердің қуат көзіне сәйкес келетініне көз жеткізіңіз. Сәйкестілік болмаған жағдайда электрикке жүгініңіз. Құрылғы
- ▶ 220-240 В / 50 Гц айнымалы ток көзінен жұмыс істейді. Кернеудің қалыпты ауытқуы құрылғы жұмысын бастауға немесе температура реттегішіне немесе компрессорға зақым келтіруі мүмкін немесе жұмыс кезінде қалыпты шуыл туындауы мүмкін. Бұл жағдайда автоматты реттегішті орнату қажет болады. Бірнеше коннекторлар мен ұзартқыш сымдары бар адаптерді пайдаланбаңыз.
- ▶ Кәбіл тоңазытқыштың аяғының астына қалып қоймағандығына көз жеткізіңіз. Қуаттау кәбілін басушы болмаңыз.
- ▶

**НАЗАР АУДАРЫҢЫЗ!**

- ▶ Жеңіл қолжетімді жерсіңдірілген жекелеген ажыратқышты қолданыңыз. Құрылғыны жерсіңдіру керек болады.

Тек Ұлыбританияның тұрғындары үшін: Құрылғының қуат кабелі стандартты 3-сымды розеткаға (жерге қосылған) сай келетін 3-вертикалды штепсельмен (жерсіңдірілген) жабдықталған. Үшінші пинді (жерсіңдіру) кесу немесе алып тастауға тыйым салынады. Құрылғыны орнатып болған соң айыры қолжетімді болуға тиіс.

- ▶ Хладагенттің контурын бүлдіріп алмаңыз.)

Күнделікті пайдалану

- ▶ Бұл құрылғыны 8 жастан асқан балалар және физикалық, сенсорлық немесе ақыл-ой қабілеттерін төмендететін немесе тәжірибе мен білімнің жетіспеушілігі төмен адамдар бақылайтын болса немесе құрылғыны қауіпсіз қолдануға нұсқау берілген болса және олар ықтимал қауіпті болады.
- ▶ Тұрақты бақылауда болмаған жағдайда, 3 жасқа дейінгі балаларды құрылғыдан алыс ұстаңыз.
- ▶ Балаларға осы құрылғымен ойнауына тыйым салынады.
- ▶ Егер газ тәрізді хладагент немесе құрылғының жанында жанатын басқа да газ ағыны газдың ағып кететін құбырының газ клапанын жауып тастаса, есіктер мен терезелерді ашыңыз және тоңазытқыштың немесе басқа құрылғының қуат сымын розеткадан суырмаңыз.
- ▶ Құрылғының белгілі бір қоршаған орта температурасы 10-дан 43 ° C-ге дейін жұмыс істейтініне назар аударыңыз. Белгіленген диапазоннан жоғары немесе төмен температурада ұзақ уақытқа орналасу ақауларға әкелуі мүмкін.
- ▶ Сумен байланыста болғандықтан құлап қалу немесе электр тогының соғуына жол бермеу үшін тұрақсыз заттарды үстіне қоймаңыз (ауыр заттар, суға толтырылған ыдыстар).
- ▶ Есіктің сөрелерінен тартушы болмаңыз. Бұл жағдайда есік бүгілуі мүмкін, бөтелке стенді ұзартылуы мүмкін және құрылғының үстіне ұшып кетуі мүмкін.
- ▶ Есіктерді тек қана тұтқасынан ұстапы ашыңыз және жабыңыз. Есіктердің арасындағы, сондай-ақ есіктер мен шкаф арасындағы аралық өте тар. Жарақаттарды болдырмау үшін оған саусағыңызды жолатпаңыз. Тоңазытқыштың есігін ашқанда немесе жауып тұрған кезде, онымен бірге балаларға тиіп кетпеуін қадағалаңыз.



НАЗАР АУДАРЫҢЫЗ!

- ▶ Құрылғыда немесе жанына тұтанатын, жарылғыш немесе коррозияға қарсы материалдарды сақтамаңыз немесе пайдаланбаңыз.
 - ▶ Құрылғыдағы дәрілік заттарды, бактерияларды немесе химиялық заттарды сақтамаңыз. Бұл құрылғы тұрмыстық құрылғы болып табылады. Қатты температураны қажет ететін -материалдарды сақтау ұсынылмайды.
 - ▶ Мұздату кезінде жарылып кететін сұйықтықтарды бөтелкелерде немесе қалайы банкілерде (жоғары сапалы алкоголь өнімдерін қоспағанда), әсіресе газдалған сусындарда ешқашан сақтамаңыз.
 - ▶ Мұздатқышкамера ішінде температура көтерілсе, тағамның жағдайын тексеріңіз.
 - ▶ Тоңазытқышты қажет етпейтін төмен температураға қоймаңыз. Минус температурасы жоғары баптаулар деңгейде болуы мүмкін. Назар аударыңыз: Бөтелкелер жарылып кетуі мүмкін
 - ▶ Мұздатылған тағамды ылғалды қолмен ұстамаңыз (қолғап киіңіз). Сондай-ақ мұздатқыштан шығарғаннан кейін дереу жеміс мұзын жеуге болмайды. Үсіп қалу қатері бар. АЛҒАШҚЫ ЖӨРДЕМ: дереу салқын ағын суда ұстап тұрыңыз. Тартпаңыз!
 - ▶ Жұмыс істеп тұрған кезде қолыңызбен мұздатқыш камера бөлігінің ішкі бөлігіне, әсіресе дымқыл қолдарға, қол тигізбеңіз, олар бедерге жабысып қалуы ықтимал.
 - ▶ Электр қуатының үзілуі немесе тазалап жуудың алдында құрылғыны желіден ажыратыңыз. Құрылғыны қайта іске қосу үшін кем дегенде 5 минут күтіңіз, себебі жиі іске қосу компрессорды зақымдауы мүмкін.
 - ▶ Егер де өндірушімен ұсынылған типтерге сәйкес келмегенде, тағамдарды сақтау бөліктеріне арналған бөлшектерде ішінде электр аспаптарын пайдаланбаңыз.
- Техникалық қызмет көрсету / жуып тазалау**
- ▶ Балалар тек қана ересек қадағалау кезінде құрылғыны тазалайды немесе тазалайды.
 - ▶ Тұрақты техникалық қызмет көрсетуді жүзеге асыру алдында құрылғыны қабырғадағы розеткадан ажыратыңыз. Құрылғыны қайта іске қосу үшін кем дегенде 5 минут күтіңіз, себебі жиі іске қосу компрессорды зақымдауы мүмкін.

**НАЗАР АУДАРЫҢЫЗ!**

- ▶ Құрылғыны розеткадан ажыратқанда, кабельді емес, ашаны ұстап тұрыңыз.
- ▶ Құрылғыны қатты щеткалармен, сымбұршақтармен, жуғыш ұнтақпен, бензинмен, амилацетатпен, ацетонмен және басқа да осындай органикалық ерітінділермен, қышқылдық немесе сілтілі ерітінділермен тазаламаңыз. Зақым келтірмеу үшін тоңазытқышты жууға арналған арнайы құралдарды пайдаланыңыз.
- ▶ Үшкір өткір заттармен мұзды қырушы болмаңыз. Пластикалық бөлшектерге зақым келтірмеу үшін шашыратқыштарды, жылытқыш сияқты электр жылытқыштарды, фенді, бу тазартқыштарын немесе басқа жылу көздерін пайдаланбаңыз.
- ▶ Өндіруші ұсынғаннан басқа, еріту процесін жылдамдату үшін механикалық құрылғыларды немесе басқа құралдарды пайдаланбаңыз.
- ▶ Жарақат алу және электр тогының соғуына жол бермеу үшін зақымдалған қуат кабелін өндіруші, сервис орталығының өкілі немесе басқа білікті маман ауыстыру керек.
- ▶ Құрылғыны жөндеу, бөлшектеу немесе модификациясын өзгертуге тырыспаңыз. Қажет болса, клиенттерге қызмет көрсету бөліміне хабарласыңыз.
- ▶ Өрт қаупін болдырмау және энергияны тұтынуды арттыру үшін құрылғының артқы жағындағы шаңды жылына кем дегенде бір рет сүртіңіз.
- ▶ Жуу кезінде құрылғыны суды бүркіп алмаңыз және оны сумен бүркемеңіз.
- ▶ Құрылғыны тазалау үшін су бүріккішін немесе бу тазалағышын қолданбаңыз.
- ▶ Тоңазытқыштың салқын шыны сөрелерін ыстық сумен жуушы болмаңыз. Температураның кенеттен өзгеруі әйнектің жарықтарына әкелуі мүмкін.

Хладагент туралы ақпарат**НАЗАР АУДАРЫҢЫЗ!**

Құрылғыда изобутан (R600a) тез тұтанып жанғыш сұйық хладагент бар. Тасымалдау немесе орнату кезінде хладагент контурының зақымдалмағанына көз жеткізіңіз. Хладагент ағып кетуі көздің жарақатына немесе салқындатқышты жануы мүмкін. Егер зақым орын алса, құрылғыға от көздерін әкелмеңіз, бөлмені жақсы желдетіңіз, құрылғының немесе басқа құрылғылардың қуат кабелдерін жалғамаңыз немесе ажыратпаңыз. Клиенттерді сүйемелдеу қызметіне хабарлаңыз.

Көздермен байланыста болған кезде ағынды сумен дереу шайып, дереу окулистке хабарласыңыз.

Мақсатты пайдалану

Осы құрылғы тамақ өнімдерін салқындатуға және қатыруға арналған. Ол тек үйде және ұқсас жағдайларда, дүкендерде, кеңселерде және басқа жұмыс орындарында асүйде қолдануға арналған; Агротуралық үй-жайлар, қонақ үйлер, мотельдер және басқа да осындай «төсек-таңғы ас» қонақ үй-жайлары, қоғамдық тамақтандыру компаниялары. Ол коммерциялық немесе өнеркәсіптік пайдалануға арналмаған.

Құрылғыдағы өзгертулер немесе өзгертулерге жол берілмейді. Ұсынылмаған пайдалану қауіпті және кепілдіктің жоғалуына әкелуі мүмкін.

Стандарттар мен сертификаттар

Бұл құрылғы CE таңбасын беретін сәйкес үйлестірілген стандарттармен қолданылатын ЕО нұсқауларының талаптарына сәйкес келеді.



НАЗАР АУДАРЫҢИЗ!

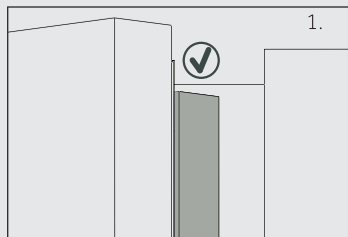

Есікті жапқан кезде, сол жақ есіктегі тік есіктің рейкалы жолы ішке қарай кіргізілуі керек (1).

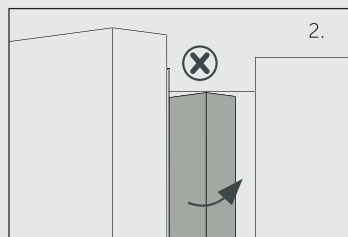

Егер сіз сол есікті жауып тастасаңыз және вертикальды есік рельстен шыға алмасаңыз (2), алдымен оны иілуіңіз керек, әйтпесе есік тірегі бекітуші білікке немесе оң жақ есікке тиетін болады. Бұл рейканың бүлінуіне немесе жылыстауға апарып соқтырады. Раманың ішінде қыздыратын түтікшесі болады. Бетінің температурасы шамалы көтеріледі, бұл қалыпты және тоңазытқыштың жұмысына әсер етпейді.



Ескерту

Техникалық өзгерістер мен түрлі үлгілерге байланысты, осы нұсқаулықтағы кейбір суреттер сіздің модельден өзгеше болуы мүмкін.

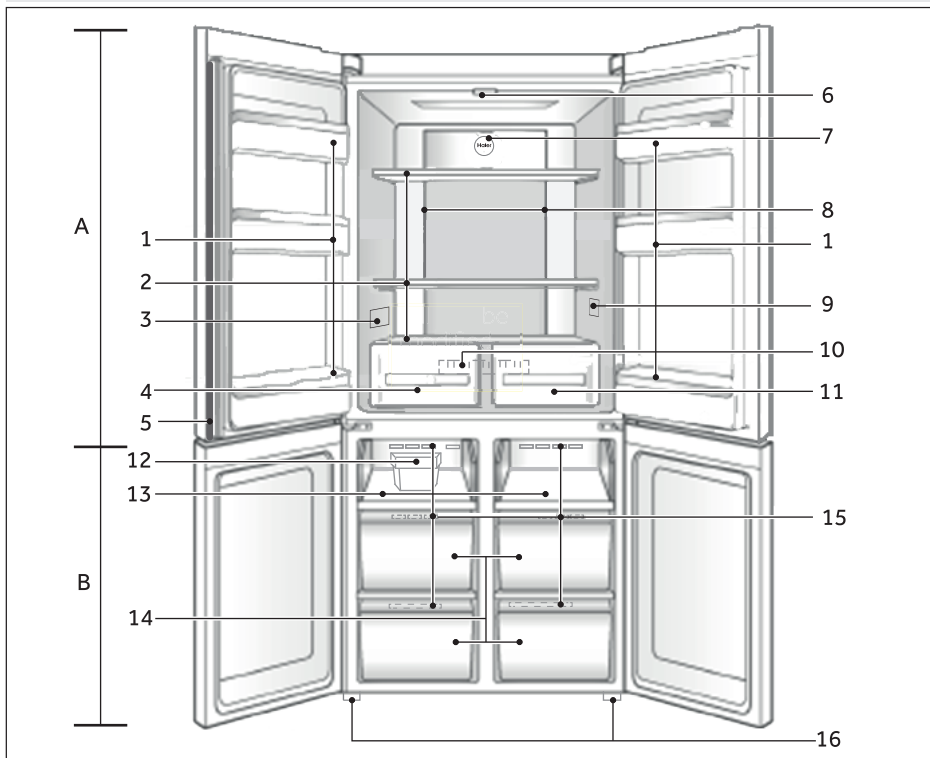

А: Тоңазыту бөлімшесі

- 1 Бөтелкелер ұстағыш/Қосарлы қада
- 2 Шыны сөрелер
- 3 Паспорттық кестеше
- 4 Ылғалды аймаққа арналған жәшік
- 5 Есіктегі рейка
- 6 Төбедегі шамы
- 7 Көгілдір жарық
- 8 Ауа келтіргіш пен датчик (панельдің артында)
- 9 ОК-температура индикаторы (опционалды)
- 10 Ауа келтіргіш (жәшіктердің артында)
- 11 Құрғату аймағының жәшігі

В: Мұздатқыш бөлімшесі

- 12 Мұзға арналған қасығымен мұзға арналған қалып
- 13 Мұздатқыш лоток
- 14 Мұздатқыш камераны сақтауға арналған жәшік
- 15 Ауа келтіргіш
- 16 Реттелетін аяқтары

Басқару панелі

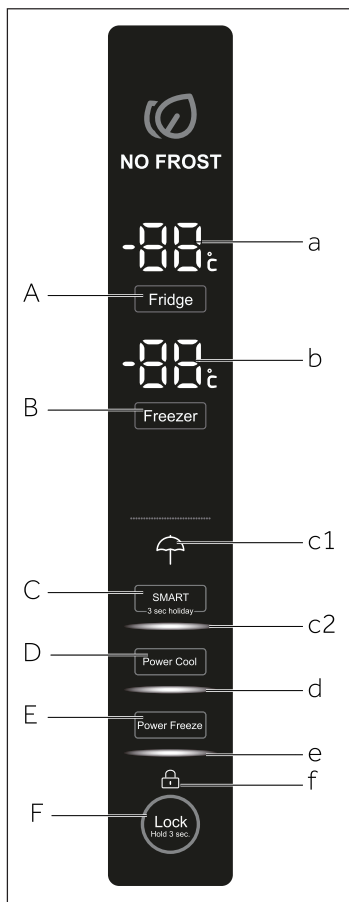

Батырмалар:

- A "Тоңазытқыш" баптаулары
- B "Мұздатқыш камера" баптаулары
- C "СМАРТ-режим" және "Демалыс режимі" баптаулары
- B "Салқындатуды қосу" баптаулары
- E "Тоңазыту режимін іске қосу" баптаулары
- F Басқару панелін бұғаттау

Индикаторлар:

- a Тоңазытқыш бөлімшедегі температура
- b Мұздатқыш бөлімшедегі температура
- c1 Демалыс режимі
- c2 СМАРТ-режим
- d Тез тоңазыту
- e Тез мұздату
- f Панельді бұғаттау

Алғаш пайдаланар алдынан

- ▶ Барлық орам материалдарын алып тастаңыз, оларды балалардың қолы жетпейтін жерде сақтаңыз және қоршаған ортаға зиян тигізбеңіз.
- ▶ Құрылғының ішін және сыртына суды және жуғыш затты тағамдық құрылғыға қоймас бұрын жуыңыз.
- ▶ Құрылғы тегістеліп, жуылғаннан кейін оны қуат көзіне қоспас бұрын кем дегенде 2-5 сағат күтіңіз. Қараңыз ОРНАТУ бөлімі.
- ▶ Өнімдерді жүктемес бұрын, камералар үшін жоғары параметрлерін орнатыңыз. Жылдам мұздату функциясы мұздатқышты тез суытуға көмектеседі.
- ▶ Тоңазытқыш камераның температурасы мен мұздатқыш температурасы автоматты түрде 5 ° C және -18 ° C температурасында орнатылады. Бұл ұсынылатын баптаулар. Керек болғанда өз қалауыңызша температураны қолмен өзгерте аласыз. ТЕМПЕРАТУРАНЫ РЕТТЕУ бөлімін қараңыз.

Сенсорлық пернелер

Басқару панеліндегі түймелер - саусағыңызбен жеңіл жанасу арқылы жауап беретін сенсорлық пернелер.

Құрылғыны қосу / өшіру

Құрылғы қуат көзіне қосқаннан кейін ғана жұмыс істейді.

Құрылғы алғаш рет қосылғанда, мұздатқыш және мұздатқыш камералардың нақты температурасы көрсетіледі. Дисплей жыпылықтайтын болады. Егер есік жабық болса, 30 секунд өткенде ол сөнеді.

Бәлкім, панельді бұғаттау белсенді болып тұр.

**Ескерту**

- ▶ Құрылғы ұсынылған температураға 5 ° C (салқындатылған) және -18 ° C (мұздатқыш) орнатылады. Қалыпты қоршаған орта жағдайында температураны орнатудың қажеті жоқ.
- ▶ Егер құрылғы қуат көзінен ажыратылғаннан кейін қайта қосылса, оңтайлы температураға жету үшін 12 сағатқа дейін уақыт кетуі мүмкін

Өшірердің алдынан құрылғының камерасын толықтай босатыңыз. Құрылғыны өшіру үшін розеткадан қуаттау шнурын суырып тастаңыз.

Панельді бұғаттау/кері бұғаттау**Ескерту**

Есіктер жабылған және ешбір түйме 30 секунд бойы басылмаса, басқару панелі автоматты түрде құлыпталады. Кез-келген параметрлерді орнату үшін басқару панелі ашылуы керек.

- ▶ Кез-келген панель барлық элементтерін кездейсоқ қосудан құлыптау үшін «F» түймесін 3 секунд ұстап тұрыңыз. Дыбыстық сигнал және тиісті T индикаторы енді көрсетіледі; Панель жарықтандыруы өшірулі. Панельдің құлпы іске қосылған кезде түйме басылған кезде белгіше жыпылықтайды. Өзгерту орындалмай тұр.
- ▶ Кері бұғаттау үшін осы батырманы қайталап басыңыз.

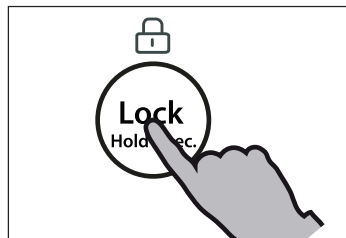
**Күту режимі**

Дисплей экраны перне басылғаннан кейін 30 секундтан кейін автоматты түрде өшеді. Дисплей автоматты түрде бұғатталады. Кез келген пернені басқанда немесе кез келген есікті ашқанда (индикатор дисплей экранында жанбаса) автоматты түрде жанады.

Жұмыс режимін таңдаңыз

Құрылғыны теңшеудің келесі екі тәсілінің бірін таңдау қажет болуы мүмкін:

1) Ақылды режим (SMART-режим)

SMART-режимде құрылғы температура параметрлерін қоршаған ортаның температурасына және құрылғы ішіндегі температура өзгеруіне сәйкес автоматты түрде реттей алады. Егер де сізде арнаулы талаптар болмаған болса, SMART-режим ("SMART-режим" бөлімін қараңыз) қолдану ұсынылады.

2) Қолмен реттеу режимі:

Құрылғының температурасын белгілі бір өнімді қолмен сақтау үшін орнатсаңыз, температура температурасын басқару түймешесін пайдаланып температураны орнатуға болады (ТЕМПЕРАТУРАНЫ РЕТТЕУ бөлімін қараңыз):



Есіктердің ашылғандығы жайлы ескерту сигналы

Тоңазытқыштың есігі 1 минуттан артық ашылса, есік ашу сигнал естіледі. Дабыл есік жабылғанда немесе басқару панелі қозғалғанда өшуі мүмкін. Егер есік 7 минуттан артық ашық қалса, тоңазытқыш ішіндегі жарық және басқару панелінің артқы жарығы автоматты түрде өшеді.

Температураны реттеу

Ішкі температураға келесі факторлар ықпал етеді:

- ▶ Қоршаған ортаның температурасы
- ▶ Есіктердің ашылу жиілігі
- ▶ Сақталатын өнімдердің көлемі
- ▶ Құрылғыны орнату

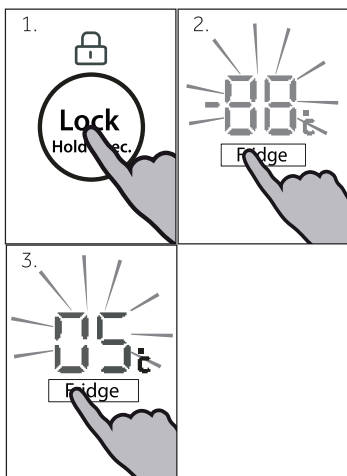

Тоңазытқышқа арналған температураны реттеп қойыңыз

1. Құлыпталған болса, тақтаны «F» түймесін басу арқылы ашыңыз.
2. Тоңазытқыш бөлігін таңдау үшін «A» (Тоңазытқыш) түймешігін басыңыз. Сигнал шығарады. Тоңазытқыш бөлігінде нақты температура көрсетіледі.
3. Тоңазытқыштың температурасын орнату үшін «A» түймесін басыңыз. Пернені басқан сайын дыбыстық сигнал естіледі. Температура максималды мәнге жеткеннен кейін кейінгі басу үшін 0 ° C дейін ауысып, ең төменгі 0 ° C-тан 8 ° C-ға дейін, 1 ° C қадамдарында кезек-кезек артады. Тоңазытқыштағы оңтайлы температура 5 ° C құрайды. Суыту температурасы қажетсіз энергия шығынын тудырады.)

Егер түймелердің ешқайсысы 5 секунд бойы басылмаса, параметр автоматты түрде расталады.

Мұздатқыш камерадағы температураны реттеу

1. Құлыпталған болса, тақтаны «F» түймесін басу арқылы ашыңыз.
2. Мұздатқышты таңдау үшін «B» түймесін (мұздатқыш камера) басыңыз. Сигнал шығарады. Мұздатқыш камераның нақты температурасы көрсетіледі.
3. Мұздатқыштың температурасын орнату үшін «B» түймесін басыңыз. Пернені басқан сайын дыбыстық сигнал естіледі. Температура ең төменгі -14°C -ден максималды -24°C -қа дейін, одан кейін -14°C -қа ауысып, келесі басу арқылы 1°C қадамдарында біртіндеп артады. Мұздатқыш камерадағы оңтайлы температура -18°C болып табылады. Төмен температура қажетсіз энергия шығынын тудырады.

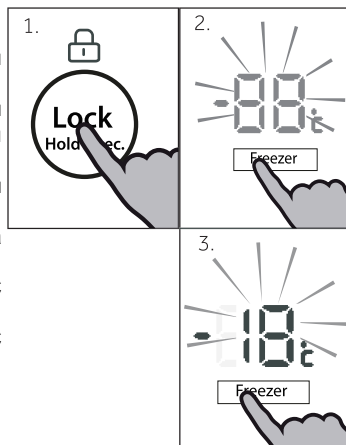

Егер түймелердің ешқайсысы 5 секунд бойы басылмаса, параметр автоматты түрде расталады.

Ескерту

Кез-келген басқа функция қосылса (тез мұздату, тез салқындату, температура режимі немесе SMART режимі) немесе дисплей құлыптаулы болса, тиісті бөліктегі температура реттелмейді. Тиісті жарық диодты шам жыпылықтайды және зуммер істейді.

Ақылды режим (SMART-режим)

SMART-режимде құрылғы қоршаған ортаның температурасына сәйкес температура параметрлерін автоматты түрде реттей алады және құрылғы ішіндегі температура өзгереді. Бұл функция қолдарды барынша бос қалдыра алады.

1. Құлыпталған болса, тақтаны «F» түймесін басу арқылы ашыңыз.
2. "C" (SMART) батырмасын басыңыз. Сигнал шығарады.
3. «с2» индикаторы жанады және функция белсендіріледі. Жоғарыдағы қадамдарды қайталаңыз немесе басқа функцияны таңдасаңыз, бұл мүмкіндікті қайтадан өшіруге болады.

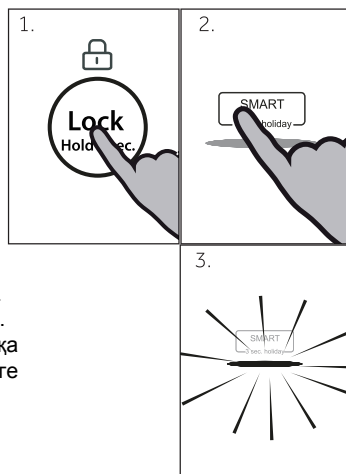

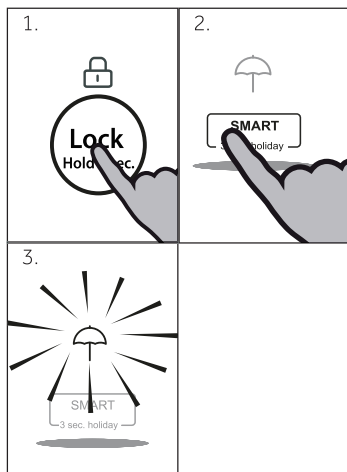

"Демалыс" режимі

Бұл функция тоңазытқыштың тұрақты температурасын 17 °С-қа дейін орнатады.

Бұл бос тоңазытқыштың есігін ұзақ уақыт болмаған кезде (мысалы, демалыс кезінде) иіс пен қалыптың пайда болуына жол бермей, жабылуы мүмкін. Сіз мұздатқыш камераның қажетті параметрлерін орнатуға болады.

1. Құлыпталған болса, тақтаны «F» түймесін басу арқылы ашыңыз.
2. "С" (SMART) батырмасын басыңыз да 3 секунд бойы ұстап тұрыңыз.
3. «с!» индикаторы жанады, өрі функция белсендіріледі. Жоғарыдағы қадамдарды қайталаңыз немесе басқа функцияны тандасаңыз, бұл мүмкіндікті қайтадан өшіруге болады.



НАЗАР АУДАРЫҢЫЗ!

Тоңазытқышта «Демалыс» функциясын қосқан кезде, сіз өнімдерді сақтай алмайсыз. 17 °С температурадағы тағамдарды сақтау үшін тым жоғары.

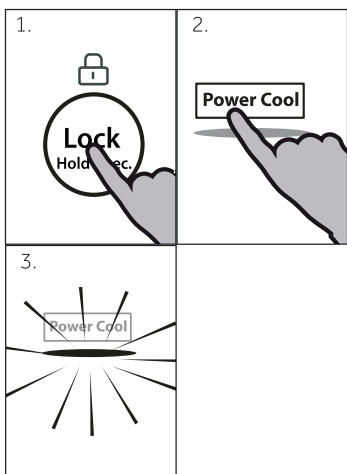

"Тез салқындату" функциясы

Қосымша өнімдерді (мысалы, сатып алғаннан кейін) сақтау қажет болса, «Тез салқындату» функциясын қосыңыз. «Тез салқындату» функциясы жаңа өнімдерді салқындатуды тездетеді және қажетсіз жылытудан сақталған өнімдерді қорғайды. Температураны зауыттық баптауы 1°C.

1. Құлыпталған болса, тақтаны «F» түймесін басу арқылы ашыңыз.
2. "D" батырмасын (Тез салқындату) басыңыз.
3. «D» индикаторы жанады өрі функция белсендіріледі. Жоғарыдағы қадамдарды қайталаңыз немесе басқа функцияны тандасаңыз, бұл мүмкіндікті қайтадан өшіруге болады.



Ескерту

Бұл функция 3 сағаттан кейін автоматты түрде өшіріледі.

"Тез мұздату" функциясы

Жаңа тағамдарды тезірек мұздату керек. Бұл жақсы коректік құндылықты, көріністі және дәмді сақтайды. «Жылдам мұздату» функциясы жаңа өнімдердің қатуын тездетеді және қалаусыз жылырудан сақталған өнімдерді қорғайды. Бір уақытта азық-түлікті көп мөлшерде мұздату қажет болса, мұздатқышты пайдаланбас бұрын 24 сағат бұрын «Жылдам мұздату» функциясын орнатуға кеңес беріледі. Температураны зауыттық баптауы -24°C .

1. Құлыпталған болса, тақтаны «F» түймесін басу арқылы ашыңыз.
2. "E" батырмасын (Тез тоңазыту) басыңыз.
3. «E» индикаторы жанады әрі функция белсендіріледі. Жоғарыдағы қадамдарды қайталаңыз немесе басқа функцияны таңдасаңыз, бұл мүмкіндікті қайтадан өшіруге болады.

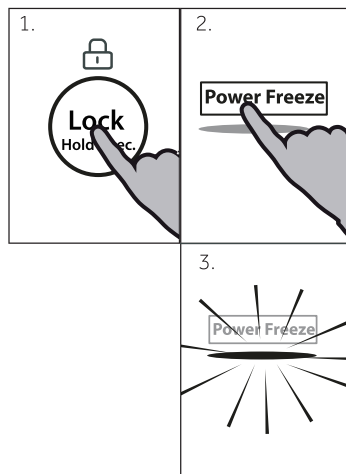
**Ескерту**

«Тез тоңазыту» функциясы 50 сағаттан кейін автоматты түрде өшеді. Содан кейін құрылғы бұрын орнатылған температурада жұмыс істейді.

Тоңазытқышты өшіру функциясы.

Бұл функция тоңазытқышты өшіреді. Ол мұздатқыш камераның бөлімшесіне ықпал етпейді. МҰЗДАТҚЫШ КАМЕРАНЫҢ ТЕМПЕРАТУРАСЫН РЕТТЕУ осы нұсқаулықтың бөліміне сәйкес мұздатқыш бөлімшенің температурасын реттеу үшін 0°C -ге орнатыңыз.

**НАЗАР АУДАРЫҢЫЗ!**

- ▶ Өшірердің алдынан құрылғының камерасын толықтай босатыңыз.
- ▶ Тоңазытқышты өшіру функциясы іске қосылса, тоңазытқыш бөлімінің қақпағын ашық ұстаңыз.

Балғын өнімдерді сақтау жөніндегі кеңестер

Тоңазытқышта сақталуы

- ▶ Температураны 5 °C-тан төмен тоңазытқышта сақтаңыз.
- ▶ Тоңазытқышта сақтауға дейін ыстық тамақты бөлме температурасына дейін салқындату керек.
- ▶ Тоңазытқышта сақталған азық-түлік өнімдерін жуу алдында және кептіру керек.
- ▶ Тоңазытқышта сақтауға дайындалса, жағымсыз иістердің пайда болуына немесе дәмнің өзгеруіне жол бермеу үшін өнімдер мөрленуі керек.
- ▶ Тым артық тағам өнімдерін сақтаушы болмаңыз. Өнімдер арасында бос орын қалдырып, суық ауа ағындары жақсы және біркелкі салқындату үшін ағып кетуін қадағалаңыз.
- ▶ Күн сайын тұтынылатын өнімдер сәренің алдыңғы жағында сақталуы керек.
- ▶ Тегін ауа қозғалысын қамтамасыз ету үшін өнімдер мен тоңазытқыштың ішкі қабырғалары арасындағы бос орын қалдырыңыз. Атап айтқанда, артқы қабырғаға жақын бұйымдарды қоюға болмайды: олар соған қатып жабысып қалады. Тағамның (әсіресе майлы немесе қышқылдық) тоңазытқыштың ішкі қабатымен тікелей байланыста болудан аулақ болыңыз, себебі май / қышқыл төсеністі бүлдіруі мүмкін. Майлы және қышқыл дақтарды анықтаудан кейін бірден алыңыз.
- ▶ Мұздатылған тағамды тоңазытқыш бөлігінде жібіту. Осылайша, мұздатылған тағамдарды тоңазытқыш бөлігіндегі температураны төмендету және энергияны үнемдеу үшін пайдалануға болады.
- ▶ Тоңазытқышта осындай жемістер мен көкөністерді қытырлақ, қауын, папайя, банан, ананас және т.б сияқты қартаю процесі тездетуі мүмкін. Сондықтан да, оларды тоңазытқышта сақтауға ұсынылмайды. Дегенмен, белгілі бір мерзімге тоңазытқышта болғанда, желілмеген жемістердің пісуі мүмкін. Пияз, сарымсақ, итмұрын және басқа тамыр көкөністерін бөлме температурасында сақтау керек.
- ▶ Тоңазытқыштағы жағымсыз иіс - бұл бір нәрсе төгілді және раковина қажет. КҮТІМ ЖӘНЕ ЖУУ бөлімін қараңыз
- ▶ Тоңазытқыштың әртүрлі аймақтарында әртүрлі тағам өнімдері олардың қасиеттеріне байланысты орналастырылуы керек.



Ескерту

- ▶ Салқындату әсерін қамтамасыз ету үшін азық-түлік және канал немесе сенсорлар арасында 10 мм-ден астам қашықтықты сақтаңыз.

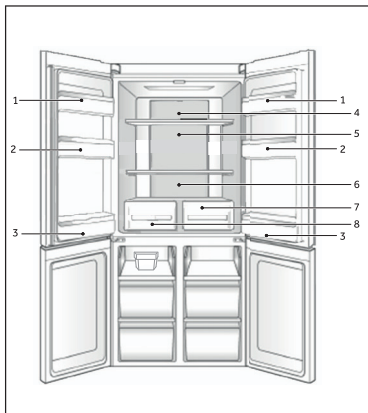

- 1 Сары май, ірімшік және басқалары
- 2 Жұмыртқалар, консервілер, астатымдар және т.б.
- 3 Сусындар мен бөтелкедегі өнімдер.
- 4 Тұздамалар, консервілер және т.б.
- 5 Ет өнімдері, астатымдар, макарон бұйымдары, консервілер, сүт, тофу, сүт өнімдері және т.б.
- 6 Піскен ет, сосискалар, және т.б.
- 7 Құрғақ аймақтың жәшігі: кепкен жемістер, майлар, шоколад
- 8 Дымқыл аймақтың жәшігі: Жемістер, көкөністер, салаттар және т.б.

Мұздатқыш камерада сақтау

- ▶ Мұздатқыш камерадағы температураны -18°C шамасында қолдап отырыңыз.
- ▶ Мұздатудан 24 сағат бұрын «Жылдам мұздату» функциясын қосыңыз; аз мөлшерде азық-түлік үшін 4-6 сағат жеткілікті.
- ▶ Ыстық тағамды мұздатқыш бөлікке сақтауға дейін бөлме температурасына дейін салқындату керек.
- ▶ Өнімдердің кішкене бөліктеріне бөлініп, тезірек мұздатылған, олар мұздатылғаннан және пісіруден оңай болады. Әрбір қызмет үшін ұсынылатын салмақ 2,5 кг-нан аз
- ▶ Тоңазытқышты мұздатқышқа қоймас бұрын, оны жинауға кеңес беріледі. Сөмкені біріктірмеу үшін қаптаманың сыртқы бөлігі құрғақ болуы керек. Қаптама материалдары иіссіз, тығыздалған, улы емес және улы емес болуы керек.
- ▶ Сақтау мерзімінен асып кетпеу үшін түрлі тағам өнімдерінің жарамдылық мерзіміне сәйкес орауыштағы мұздату күнін, сөренің қолданылу мерзімін және өнімнің атауын көрсетіңіз.
- ▶ НАЗАР АУДАРЫҢЫЗ! Қышқылдар, сілтілер, тұздар және т.б. мұздатқыштың ішкі жабынын бүлдіруі мүмкін. Бұл заттардың құрамында (теңіз балығы сияқты) бар тағамдарды мұздатқыштың ішіне бедерге тікелей қоймаңыз. Тоңазытқышта тұзды су, сіз дереу алып тастаңыз және бетін жууға тиіс.
- ▶ Өндірушілер ұсынған тағамның жарамдылық мерзімінен асырмаңыз. Мұздатқыш камерадан қажетті өнімдер саны ғана болуы керек.
- ▶ Жібіту өнімдері қысқа мерзімде пайдаланылуы керек. Ерітілген тағамды бұрын дайындалмағанша қайтадан мұздатпаңыз, әйтпесе дәм жоғалтады.
- ▶ Мұздатқыш бөлікке шамадан тыс көп мөлшерде жаңа тағамды салмаңыз. Мұздатқыштың жұмысы туралы ақпарат ТЕХНИКАЛЫҚ МАҒЛҰМАТТАР бөлімінде немесе тоңазытқыш үлгісіндегі ақпарат тақтайшасынан табуға болады.
- ▶ Өнімдер 2-12 айдан кем емес -18°C температурада мұздатқыш бөлігінде олардың қасиеттеріне (мысалы, ет: 3-12 ай, көкөністер: 6-12 ай)
- ▶ Жаңа піскен тағамды мұздатылған кезде, мұздатылған тағаммен байланыста болыңыз. Жібіп кету қаупі бар!

Бастапқыда мұздатылған өнімдерді сақтау кезінде мына ұсыныстарды орындаңыз:

- ▶ Өрқашан сақтау мерзіміне қатысты өндірушінің нұсқауларын орындаңыз. Сол мерзімдерден асырушы болмаңыз!
- ▶ Өнімнің сапасын сақтау үшін сатып алу мен сақтау арасында ең аз уақыт кезеңі болатынына көз жеткізуге тырысыңыз.
- ▶ Мұздатылған өнімдерді -18°C немесе одан төмен деңгейде сақтаңыз.
- ▶ Қаптамада мұз немесе аяз болған тауарларды сатып алмаңыз - бұл өнімнің бұрын жартылай еріген және мұздаған болуы мүмкін екенін білдіреді. Температуралық күрт ауықтулар тағамның сапасына теріс әсер етеді.

**Ескерту**

- ▶ Салқындату әсерін қамтамасыз ету үшін азық-түлік пен түтік немесе сенсорлар арасында 10 мм-ден астам арақашықтық сақтаңыз.

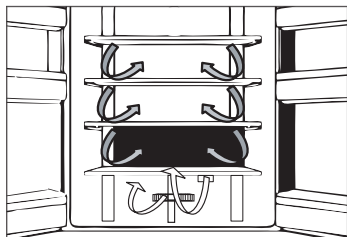

Көпағынды слақындрату жүйесі

Суық ауа саңылаулары әр сөре деңгейінде орналасқанда, тоңазытқыш көп ағынды суыту жүйесімен жабдықталған. Бұл сіздің өнімдеріңіздің ұзағырақ болуын қамтамасыз ету үшін біркелкі температураны сақтауға көмектеседі.

Реттелетін сөрелер

Сөренің биіктігін сақтау қажеттіліктеріңізге сай реттеуге болады.

1. Сөрені жылжыту үшін алдымен сөренің артқы жиегін (1) көтеріп, сыртқа қарай тартып шығарыңыз (2).
2. Сөрені артқы жағына орнату үшін, оны екі жағынан да ұстағыштарға салып, сөренің артқы бөлігінің камераның қабырғаларына кіргізілгенше артқа қарай итеріңіз.

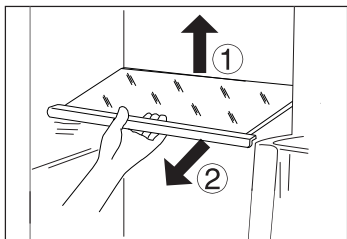

Ескерту:

Сөрелердің барлық шеттерінің бір деңгейде екеніне көз жеткізіңіз.

Құрғақ аймақ жәшігі

Бұл бөлікте ылғалдылық деңгейі шамамен 45% құрайды, бұл қорап құрғақ жемістер мен май, майлар, майлар немесе шоколад тәрізді құрғақ аз құрғақ өнімдерді сақтауға жарамды.

Дымқыл аймақ жәшігі

Бұл бөлікте ылғалдылық деңгейі 85% құрайды. Бұл жүйе автоматты түрде басқарылады және жемістерді, көкөністерді, салаттарды және т.б. сақтауға жарамды.



Ескерту:

- ▶ Екі аймақтың ішіндегі пластикалық қақпақты алмаңыз. Олар ылғалдылықты сақтайды.
- ▶ Суыққа сезімтал жемістер: ананас, авокадо, банан, грейпфрут; картоп, баклажан, бұршақ, қияр, қопсытқыш және қызанақ сияқты көкөністерді және ірімшікті осы екі қорапта сақтауға болмайды.

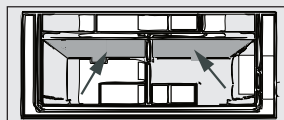

Шешіlmелі есік тұғырлары

Есік сөрелерін жууға арналған уақытты алуға болады: Сөрелі екі жағынан қолыңызбен ұстаңыз, оны көтеріңіз (1) және оны тартыңыз (2).

Сөрелі орнына қою үшін, жоғарыдағы қадамдарды кері ретпен орындаңыз.

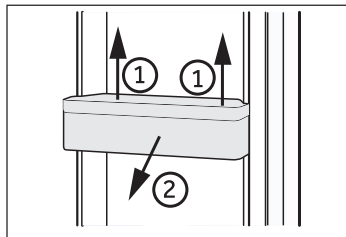
**ҚОСЫМША: Оңтайлы температура индикаторы «OK»**

«OK» оңтайлы температура көрсеткіші 4°C төмен температураны орнату үшін пайдаланылуы мүмкін. Көрсеткіште «OK» көрсетілмесе, тоңазытқыштың температурасын біртіндеп азайтыңыз.

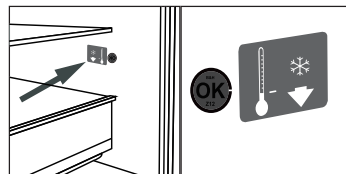
**Ескерту:**

Құрылғыны қосқаннан кейін оңтайлы температураға жету үшін 12 сағатқа дейін уақыт кетуі мүмкін.

Мұздатқыш бөлімшенің шешіlmелі жәшігі

Суырманы алып тастау үшін оны ең үлкен өлшемде (1) шығарып алыңыз да, оны көтеріп алыңыз (2).

Қорапты ауыстыру үшін жоғарыдағы қадамдарды кері тәртіпте орындаңыз.

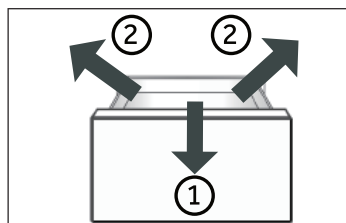
**Үлкен өнімдерді сақтау**

Үлкен өнімдер, мысалы, мұздатылған тағамдар келесіден кейін сақталады:

- ▶ Жоғарғы мұздатқыш камераның 180° -ына дейін жою немесе кері қайтару
- ▶ жоғарғы мұздатқыштарды да, мұздатқыштың ортаңғы сөресін де алып қойыңыз және асты тікелей сөреде сақтаңыз.

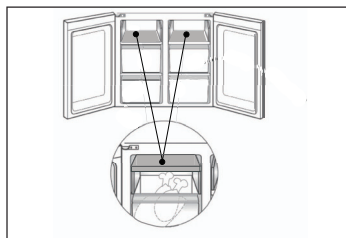

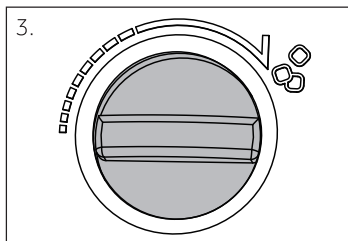
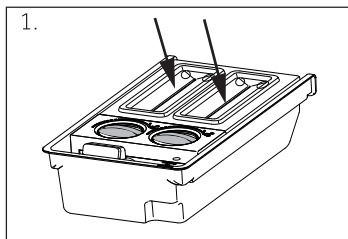

Мұз дайындауға арналған жианқ

1. Өрбір мұз дайындауға арналған тұщы ауыз суды өлшеуіш табақтың ішіндегі ауқымды белгіге аударып, белгіден асырмаңыз.



Ескерту:

Екі батырманың арасындағы судың суға кіруіне жол бермеңіз, әйтпесе түймелер қатып, мұз текшелері сақтау контейнеріне кіре алмайды.

2. Үлгіні мұздатқыш камераның үстіңгі бөлігіне қойыңыз.
3. Су мұздағаннан кейін, мұз түрін құрылғыдан шығарып, түймені қолмен бұраңыз. Мұздың текшелері контейнерге түсетін болады. Қақпағын ашыңыз да мұз текшелерін алыңыз.

Жарықтау

Есіктер ашылған кезде жарықдиодты шам жарықтандырады. Артқы жарықтың жұмысы құрылғының басқа параметрлеріне байланысты емес.



Энергияны үнемдеу жөніндегі кеңестер

- ▶ Құрылғының жеткілікті желдетілуін қамтамасыз етіңіз (ОРНАТУ бөлімін қараңыз).
- ▶ Құрылғыны тікелей күн сәулелеріне немесе жылу көздеріне (пештер, жылытқыштар және т.б.) жақын орналасқан жерге орнатпаңыз.
- ▶ Құрылғы ішінде қажет емес төмен температурадан аулақ болыңыз. Құрылғының басқару тақтасында температура неғұрлым төмен болса, энергияны тұтыну соғұрлым жоғары болады.
- ▶ «Жылдам жібіту» сияқты функциялар энергияны көп тұтынуға әкеледі.
- ▶ Ыстық азық-түлікті құрылғының алдында орналастыру үшін салқындату үшін рұқсат етіңіз.
- ▶ Құрылғының есігін мүмкіндігінше қысқа уақытқа ашыңыз.
- ▶ Ауа ағынына кедергі жасамау үшін камераны толтырмаңыз.
- ▶ Азық-түлік қорабының ішіне ауа тартпаңыз.
- ▶ Есіктердің дұрыс жабылуы үшін олардың тығыздағыштары таза болуы керек.
- ▶ Мұздатылған тағамды тоңазытқыш бөлігінде жібіту.

**НАЗАР АУДАРЫҢЫЗ!**

Жуудың алдынан құрылғыны желіден ағытыңыз.

Тазалау

Құрал жоқ немесе жоқ өнімдер болған кезде жуылады.

Оңтайлы өнімділікті қамтамасыз ету үшін құрылғыны алдын-алу үшін әрбір 4 апта сайын жуып тастау керек нашар иістерді кетіреді.

**НАЗАР АУДАРЫҢЫЗ!**

- ▶ Құрылғыны қатты щеткалармен, сымбұршақтармен, жуғыш ұнтақпен, бензинмен, амилацетатпен, ацетонмен және басқа да осындай органикалық ерітінділермен, қышқылдық немесе сілтілі ерітінділермен тазаламаңыз. Зақым келтірмеу үшін тоңазытқышты жууға арналған арнайы құралдарды пайдаланыңыз.
- ▶ Жуу кезінде құрылғыны суды бүркіп алмаңыз және оны сумен бүркемеңіз.
- ▶ Құрылғыны тазалау үшін су бүріккішін немесе бу тазалағышын қолданбаңыз.
- ▶ Тоңазытқыштың салқын шыны сөрелерін ыстық сумен жуушы болмаңыз. Өткір температураның секіруі әйнекте сызаттар тудыруы мүмкін.
- ▶ Мұздатқыш камераның ішкі бөлігіне, әсіресе дымқыл қолдарға тигізбеңіз, себебі қолдар осындай жерге бүгілуі мүмкін.
- ▶ Жібіту немесе жылыну орын алса, мұздатылған тағамның күйін тексеріңіз.

- ▶ Есік тығыздағыштарын әрдайым таза ұстап отыру қажет.
- ▶ Құрылғының ішін және денесін бейтарап жуғыш зат қосылған жылы су ерітіндісіне малынған губкамен жуыңыз.
- ▶ Жуғыш затты жуып, жұмсақ шүберекпен сүртіңіз.
- ▶ Құрылғының ешбір бөлігін ыдыс жуғышта тазаламаңыз.
- ▶ Құрылғыны қайта қосудың алдында кем дегенде 5 минут күтіңіз, себебі жиі іске қосу компрессорды зақымдауы мүмкін.

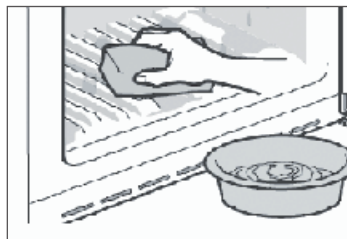
**Мұзды жууға арналған жиынтық**

1. Мұздатқыш камерадан жинақты алыңыз.
2. (А) мен (В) қақпағын шешіңіз.
3. Мұзды дайындау үшін қалыптарды жылы сумен және сұйық жуғыш затпен жуыңыз. Сабын суының қалдықтарын мұқият жуыңыз.
4. Қақпақтарды жабыңыз, контейнерлерді ауыз сумен толтырыңыз және құрылғыны мұздатқышқа қайта салыңыз.

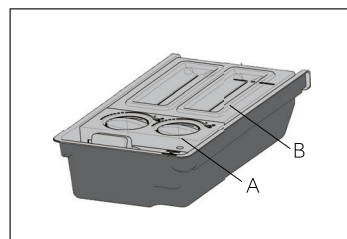
**Жібіту**

Тоңазытқышты және мұздатқышты жібіту автоматты түрде; қолмен басқару талап етілмейді.

Жарықдиодты шамдарды айырбастау



НАЗАР АУДАРЫҢЫЗ!

Жарық диодты шамды өз бетіңізбен ауыстырмаңыз, оны тек өндіруші немесе өкілетті қызмет көрсетуші агент ауыстыруы керек.

Жарық көзі - төмен қуат тұтынумен және ұзақ қызмет ету мерзімімен сипатталатын жарықдиодты шамдар жанады. Ақаулық туындаған жағдайда қолдау қызметіне хабарласыңыз. КЛИЕНТТЕРГЕ ҚЫЗМЕТ КӨРСЕТУ бөлімін қараңыз.

Шамның сипаттамалары:
Тоңазытқыш бөлімшесі 12 В – 2 Вт

Ұзақ уақыт ішінде пайдаланбағанда

Егер құрылғы ұзақ уақыт пайдаланылмаса және демалыс режимін немесе тоңазытқышты өшіру функциясын пайдаланбасаңыз, онда:

- ▶ Өнімдерді алып тастаңыз.
- ▶ Қуттау шнурын суырып тастаңыз.
- ▶ Суға арналған резервуарды босатыңыз және тазалаңыз
- ▶ Жоғары сипатталғандай етіп, құрылғыны жуып шығыңыз.
- ▶ Ішкі жағымсыз иістердің пайда болуына жол бермеу үшін тоңазытқыштың есігін және мұздатқышты жаппаңыз.



Ескерту

Аса қажет болғанда ғана құрылғыны өшіріңіз.

Құрылғыны тасымалдау

1. Барлық өнімдерді алып, қуат сымын ажыратыңыз.
2. Сөрелер мен басқа қозғалатын бөліктерді тоңазытқышқа және мұздатқышқа таспамен бекітіңіз.
3. Салқындату жүйесіне зақым келтірмеу үшін тоңазытқышты 45 ° -тен артық салуға болмайды.



НАЗАР АУДАРЫҢЫЗ!

- ▶ Құрылғыны тұтқаларынан ұстап көтермеңіз.
- ▶ Құрылғыны жерге ешқашан көлденең қоймаңыз.

Көптеген туындаған мәселелерді арнайы білімсіз өз бетімен шешуге болады. Мәселе туындаған жағдайда, ұсынылған барлық мүмкіндіктерді оқыңыз және сатудан кейінгі қызмет көрсету орталығына хабарласпас бұрын төмендегі нұсқауларды орындаңыз. КЛИЕНТТЕРГЕ ҚЫЗМЕТ КӨРСЕТУ бөлімін қараңыз.



НАЗАР АУДАРЫҢЫЗ!

- ▶ Қызмет көрсетуден бұрын құрылғыны ажыратып, ашаны розеткадан суырыңыз.
- ▶ Электрлік жабдықты білікті электриктер ғана қызмет көрсетуге тиіс, себебі дұрыс жөндеу жұмыстары кейіннен айтарлықтай зиян келтіруі мүмкін.
- ▶ Қауіпті болдырмау үшін зақымдалған жабдықты тек өндіруші немесе ұқсас біліктілігі бар адамдар ауыстыруы керек.

Проблема	Ықтималды себебі	Ықтималды шешімі
Компрессор жұмыс істемейді.	<ul style="list-style-type: none"> • Қуат ашасы электр розеткасына қосылмаған. • Құрылғы жібіту циклында тұр 	<ul style="list-style-type: none"> • Ашаны электр розеткасына жалғаңыз. • Автоматты жібіту үшін бұл өте қалыпты жағдай
Құрал жиі жұмыс істейді немесе ұзақ уақыт бойы жұмыс істейді.	<ul style="list-style-type: none"> • Ішінде немесе сыртында, температурасы тым жоғары. • Құрылғы белгілі бір уақыт ішінде жұмыс істемейді. • Құрылғының есігі / тартпасы қауіпсіз жабылмаған. • Есік / тартпа өте ұзақ уақыт бойы ашылып, ашылды. • Мұздатқыш камерасындағы температурасы тым төмен. • Есік / тартпа тығыздағышы кірленген, тозған, жарылған немесе шоғырландырылмаған. • Қажетті ауа айналымы қамтамасыз етілмеген. 	<ul style="list-style-type: none"> • Бұл жағдайда құрылғының ұзақ жұмыс істеуі норма деп саналады. • Әдетте құрылғыны салқындату үшін 8-12 сағат кетеді. • Есікті / жәшігін жабыңыз және құрылғының тегіс жерде орналасқандығына және өнімдер мен контейнерлердің есікті жабуға кедергі келтірмейтініне көз жеткізіңіз. • Есікті/жәшікті өте жиі аша бермеңіз. • Тоңазытқыштың тиісті температурасы жеткенше жоғары температураны орнатыңыз. Тоңазытқыштың тұрақты температурасын қамтамасыз ету үшін 24 сағат кетеді. • Есікті / тартпа тығыздағышын жуыңыз немесе оны тұтынушы қолдауымен ауыстырыңыз. • Тиісті желдетуді қамтамасыз етіңіз.
Тоңазытқыштың ішкі -жағы лас және / немесе жағымсыз иісі бар.	<ul style="list-style-type: none"> • Тоңазытқыштың ішкі жағын жуып алу керек болады. • Тоңазытқышта қатты иісі бар өнім сақталады. 	<ul style="list-style-type: none"> • Тоңазытқыштың ішкі жағын тазалаңыз. • Өнімді мықтап ораңыз.

Проблема	Ықтималды себебі	Ықтималды шешімі
Құрылғының ішінде соншалықты салқын емес.	<ul style="list-style-type: none"> • Тым жоғары температура орнатылған. • Тоңазытқышта тым жылы өнімдер сақталынады. • Сонымен қатар, тым көп өнімдер сақталады. • Өнімдер бір-біріне тым жақын орналастырылған болды. • Құрылғының есігі / тартпасы қауіпсіз жабылмаған. • Есік / тартпа өте ұзақ уақыт бойы ашылып, ашылды. 	<ul style="list-style-type: none"> • Температураны алып тастау. • Тоңазытқышта сақтамас бұрын оны әрдайым салқындатыңыз. • Тоңазытқышта аз мөлшерде тағамды сақтаңыз. • Ауа ағымын қамтамасыз ету үшін бірнеше өнімдердің арасындағы бос орын қалдырыңыз. • Есікті/жәшікті жабыңыз. • Есікті/жәшікті өте жиі аша бермеңіз.
Сіздің құрылғыңыз тым салқын.	<ul style="list-style-type: none"> • Тым төмен температура орнатылған. • «Жылдам мұздату» функциясы - белсендірілген немесе ол өте ұзақ жұмыс істейді. 	<ul style="list-style-type: none"> • Температураны алып тастау. • "Тез жібіту" функциясын өшіріп тастаңыз.
Тоңазытқыш камераның ішіндегі ылғалдың қалыптасуы.	<ul style="list-style-type: none"> • Тым жылы және ылғалды климат. • Құрылғының есігі / тартпасы қауіпсіз жабылмаған. • Есік / тартпа өте ұзақ уақыт бойы ашылып, ашылды. • Тағамға немесе сұйықтықтарға арналған контейнерлер ашық қалады. 	<ul style="list-style-type: none"> • Анағұрлым жоғары температураны орнатыңыз. • Есікті/жәшікті жабыңыз. Закройте дверцу/ящик. • Есікті/жәшікті өте жиі аша бермеңіз. • Ыстық азық-түліктерге бөлме температурасына дейін салқындатып, тамақ пен сұйықтықты жабыңыз.
Тоңазытқыштың немесе есік / есік пен тартпаның артқы жағында ылғал жиналады.	<ul style="list-style-type: none"> • Тым жылы және ылғалды климат. • Есік/жәшік мықтап жабылмаған. Құрылғыдағы суық ауа және сыртқы конденсатынан жылы ауа. 	<ul style="list-style-type: none"> • Бұл ылғалды ауа-райында - қалыпты және ылғалдылықтың төмендеуімен өзгереді. • Есік/жәшік мықтап жабулы екеніне көз жеткізіп алыңыз.
Мұздатқышта қатты мұз және мұз қату.	<ul style="list-style-type: none"> • Өнімдер дұрыс оралған жоқ. • Құрылғының есігі / тартпасы қауіпсіз жабылмаған. • Есік / тартпа өте ұзақ уақыт бойы ашылып, ашылды. • Есік / тартпа тығыздағышы кірленген, тозған, жарылған немесе шоғырландырылмаған. • Есіктің / қораттың дұрыс жабылуы ішіндегі нәрсемен қиындайды. 	<ul style="list-style-type: none"> • Әрқашан тамақты жақсы түрде жинаңыз. • Есікті/жәшікті жабыңыз. • Есікті/жәшікті өте жиі аша бермеңіз. • Есікті / тартпа тығыздағышын жуыңыз немесе оны ауыстырыңыз. • Есікті / тартпаны жабу үшін сәрелерді, есіктерді немесе ішкі контейнерлерді жылжытыңыз.
Кабинаның және есік ұстағышының жағы қызады.	<ul style="list-style-type: none"> • - 	<ul style="list-style-type: none"> • Бұл қалыпты жағдай.

Проблема	Ықтималды себебі	Ықтималды шешімі
Пайдалану барысында құрылғы дыбыссыз дыбыстар шығарады.	<ul style="list-style-type: none"> • Құрылғы тегіс жерде орналаспайды. • Құрылғы жақын орналасқан нысанды ұстайды. 	<ul style="list-style-type: none"> • Құрылғыны туралау үшін аяқтарды реттеңіз. • Жанындағы нысандарды құрылғыдан жылжытыңыз.
Ауыз судың дыбысына ұқсас шағын дыбыс естіледі.	• -	<ul style="list-style-type: none"> • Бұл қалыпты.
Сіз дыбыстық сигналды естисіз.	<ul style="list-style-type: none"> • Тоңазытқыш сақтау бөлімінің есігі ашық. 	<ul style="list-style-type: none"> • Есікті жабыңыз немесе дабылды қолмен өшіріңіз.
Сіз шамалы гуіл естисіз.	<ul style="list-style-type: none"> • Конденсатқа қарсы жүйе жұмыс істейді. 	<ul style="list-style-type: none"> • Бұл табиғи және конденсацияны болдырмайды.
Ішкі жарықтандыру немесе салқындату жүйесі жұмыс істемейді.	<ul style="list-style-type: none"> • Қуат ашасы электр розеткасына қосылмаған. • Электрмен қуаттау бұзылған. • Жарықдиодты шам жанбайды. 	<ul style="list-style-type: none"> • Подключите вилку питания к электрической розетке. • Проверьте электропитание в помещении. Позвоните в местную электроэнергетическую компанию! • Обратитесь в службу поддержки для замены лампочки.

Энергия берілуін доғару

Электр қуатын өшіру жағдайында, өнім 12 сағатқа дейін суық болу үшін кепілдік береді. Энергия ұзағынан болмағанда, әсіресе жазғы уақытта мынадай кеңестерді орындаңыз:

- ▶ Открывайте дверцу/ящик как можно реже.
- ▶ Есікті/жәшікті барынша азырақ ашып отырыңыз. Электр қуаты өшіп тұрған кезде құрылғыға қосымша тағам салмаңыз.
- ▶ Егер электр қуатын өшіру туралы алдын-ала ескерту болса және электр қуатын өшіру ұзақтығы 12 сағаттан артық болса, онда мұзды дайындап, оны тоңазытқыш камераның жоғарғы жағындағы контейнерге салыңыз.
- ▶ Энергиямен жабдықтауды жаңартқаннан кейін бірден өнімге тексеру керек.
- ▶ Тоңазытқыштағы температура электр қуатын өшіру немесе басқа ақаулар кезінде көтеріледі, өнімнің жарамдылық мерзімі мен азық-түліктің сапасы төмендейді. Жібітуге болатын кез-келген өнімдер денсаулыққа зиян келуіне жол бермеу үшін дереу тұтынылуға немесе қайтадан дайындалған және мұздауға тиіс (қажет болса).

Энергия берілу тоқтағанда жады функциясы

Қуат көзін қалпына келтіргеннен кейін құрылғы қуат өшірілгенге дейін орнатылған параметрлермен жұмысын жалғастырады.

Қаптамасын ашу



НАЗАР АУДАРЫҢИЗ!

- ▶ Құрылғы ауыр. Өрқашан кем дегенде екі адам оны қолдануға тиіс.
- ▶ Барлық орам материалдарын балалардың қолы жетпейтін жерде сақтаңыз және оларды қоршаған ортаға зиян тигізбеңіз.
- ▶ Құрылғыны қаптамасынан алып шығыңыз.
- ▶ Барлық қаптамалық материалдарын шешіңіз. Барлық қаптамалық материалдарды ашыңыз.

Сыртқы жағдайлар

Бөлме температурасы әрдайым 10°C пен 43°C аралығында болуы керек, себебі ол құрылғының ішіндегі температураға және оның қуатына әсер етуі мүмкін. Құрылғыны басқа жылу шығаратын құрылғыларға (пештер, тоңазытқыштар) оқшауламай орнатпаңыз.

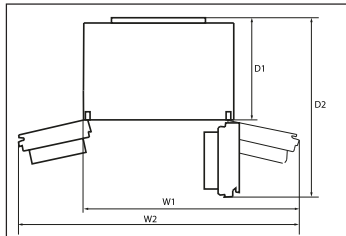

Кеңістікке қойылатын талаптар

Ашық тұрған есік кезіндегі керекті кеңістік:

Ш1 = 1117 мм

Ш2 = 1403 мм

Д1 = 580 мм

Д2 = 1024 мм

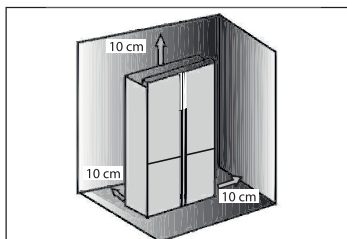

Шаққандағы желдету сызбасы

Қауіпсіздік мақсатында құрылғыны жеткілікті желдетуді қамтамасыз ету үшін, желдетудің қажетті көлденең қималары бойынша талаптарды сақтау қажет.

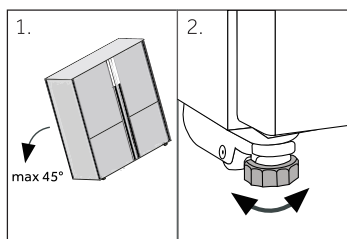

Құрылғыны дұрыстау

Құрылғыны тегіс және қатты бетке қойыңыз.

1. Құрылғы біраз уақытқа оралмайды.
2. Аяғын қажетті деңгейге реттеңіз.

Есіктің дұрыс ашылатындай етіп топсасындағы қаптың қашықтығы кем дегенде 100 мм екеніне көз жеткізіңіз.

3. Тұрақтылық диагональды кезекпен басу арқылы тексерілуі мүмкін. Жеңіл итеру екі бағытта бірдей болуы керек. Олай болмаған жағдайда, рамка деформациялануы мүмкін; Нәтижесінде есік тығыздағыштары қысылып қалуы мүмкін. Жеңіл келбеу артқы есік есікті жабуды жеңілдетеді.

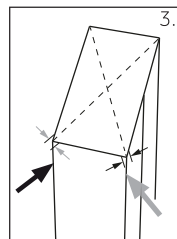

Есіктерді дәлдеп реттеу

Егер есіктер бір деңгейде болмаса, бұл сәйкессіздік болуы мүмкін былайша жойылады:

А) Реттемелі аяқтарды пайдалану

Реттелетін аяқты бағытқа қарай бұраңыз

Көрсеткі пернелері жоғары немесе төмен бұрылады.

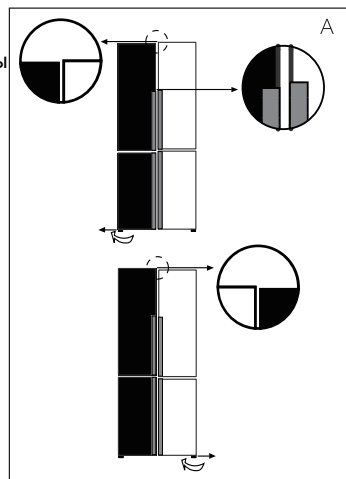

В) Жақтауларды пайдалану

- ▶ Жоғарғы есікті ашыңыз және оны көтеріңіз.
- ▶ Орташа циклдегі ақ пластикалық сақинаға қолмен немесе тегістеуішті пайдаланып, тығыздағышты (қосымша бөлшектері бар қапқа салынған) абайлап бекітіңіз. Есікті бұлдырмеңіз және сызбаңыз.

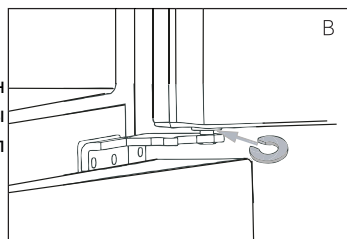

Ескерту

Тоңазытқышты одан әрі пайдалану арқылы есік сақталған өнімдердің ауырлығына байланысты ауысуы мүмкін. Бұл жағдайда есіктің орнын жоғарыда көрсетілген әдістерге сәйкес реттеңіз.

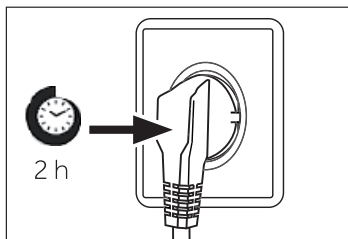

Күту уақыты

Компрессорлық капсулада техникалық күтімсіз майлаушы май бар. Бұл мұнай көлбеу көлікте болған кезде жабық құбыр жүйесі арқылы өтеді. Құрылғыны қуат көзіне қоспас бұрын, майдың капсулаға оралуына 2-5 сағат күтіңіз.

Әрбір қосардың алдынан тексеріңіз:

- ▶ қуат көзі, розетка мен фирманың жапсырмасына сәйкес сақтандырғыш.
- ▶ Қуат коннекторы жерге тұйықталған және көп қосылатын желілік сүзгі немесе ұзартқыш сым емес.
- ▶ штепсельдік ұш және розетка бір-біріне қатаң сәйкес келеді.

Штепсельдік ұшты дұрыс орнатылған розеткаға салыңыз.



НАЗАР АУДАРЫҢЫЗ!

Тәуекелге жол бермеу үшін тұтынушыларға қызмет көрсету бөлімі зақымдалған қуат сымын ауыстыруы керек (қараңыз Кепілдік талоны).

Құрылғы мына ЕС № 1060/2010 талаптарына сәйкес

Сауда маркасы	Haier	
Модельдің идентификаторы	HTF-456D*6 * түстік код	HTF-458D*6 * түстік код
Модельдің санаты	Мұздатқыш камерасы бар тоңазытқыш	
Энергия тиімділігі классы	A+	
Жылдық энергия жұмсалымы (кВт/сағ/жыл) ¹¹	390	
Тоңазытқыш камераның көлемі (л)	316	
Мұздатқыш камераның көлемі (л) ****	140	
Бағалау	✘***	
Басқа бөлімшелердің температурасы > 14°C	Қолданылмайды	
Frostfree жүйесі	Иә	
Температураның көтерілетін уақыты (сағ)	20	
Салқын өндіргіштігі (кг/24ч)	12	
Климаттық класс Бұл құрылғы қоршаған орта температурасы 10 ° C пен 43 ° C арасында пайдалануға арналған.	SN-N-ST-T	
Ауадағы акустикалық шуыл таралуы (дБ (А)Вт)	40	
Конструкцияның типі	Дара тұратын	

¹¹) 24 сағат ішінде стандартты сынақ нәтижелеріне негізделген. Нақты энергияны тұтыну құрылғының қалай қолданылатынына және орналасқан жеріне байланысты болады.

Қосымша техникалық деректер

Кернеу / Жиілік	220-240V ~/ 50Hz
Кірме тоқ (A)	1.2
Басты сақтандырғыш (A)	16
Салқындатқыш сұйықтық	R600a
Габариттер (Т/Е/Б мм)	1804 /833/666

Сүйемелдеу

қызметі

Haier қызмет көрсету орталықтарымен байланысу және түпнұсқа қосалқы бөлшектерді пайдалану ұсынылады.

Құрылғыға қатысты қандай да бір ақаулықтар туындаса, алдымен «АҚАУЛЫҚТАРДЫ ІЗДЕУ ЖӘНЕ ЖОЮ» бөлімін тексеріңіз.

Егер дже Сіз шешім таба алмай отырсаңыз

- ▶ жергілікті басшыға немесе жүгініңіз
- ▶ біздің Қоңырауларды өңдеудің Еуропалық орталығымызға жүгініңіз (қараңыз Төменде тізілген телефон нөмірлерін) немесе
- ▶ www.Haier.com сайтында қызмет көрсету және қолдау бетіне өтіп, онда сіз қызметтік бағдарламаны белсендіре аласыз, сондай-ақ жиі қойылатын сұрақтарға жауап таба аласыз.

Қызметімізбен байланысу үшін келесі ақпараттың бар екеніне көз жеткізіңіз. Ақпаратты фирмалық затбелгісінен табуға болады.

Модель _____

Сериялық нөмірі _____

Сондай-ақ, техникалық кепілдік болған жағдайда, өніммен бірге берілген кепілдік картасының мазмұнын оқыңыз.

Қоңырауларды өңдеуші Еуропалық орталық

	Телефон нөмірі	Қоңыраудың құны
Ел*	199 100 912	
Haier Италия (IT)	902 509 123	
Haier Испания (ES)	0180 5 39 39 99	• 14 с/ мин стационарлық телефон • Макс 20 кт/мин мобильдік байланыс
Haier Германия (DE)		
Haier Австрия (AT)	0820 001 205	• 14, 53 кт/мин стационарлық телефон • Макс 20 кт/мин қалған баршасына
Haier Ұлыбритания (UK)	0333 003 8122	
Haier Франция (FR)	0980 406 409	

* Басқа да елдер үшін, сайтқа жүгініңіз www.Haier.com

Ұлыбританиядағы Haier сатулар кеңсесі
Westgate House, Westgate, Ealing London, W5 1YY

Haier

Производитель:

«Haier Overseas Electric Appliances Corp. Ltd»
Хайер Оверсиз Электрик Апплаенсиз Корп. Лтд
Адрес:

Room S401,Haier Brand building,Haier Industry
park Hi-tech Zone,Laoshan District Qingdao, China
Рум S401, Хайер бренд билдинг, Хайер индастри
парк Хай-тек зон, Лаошан дистрикт, Циндао,
Китай

Предприятие-изготовитель:

«Haier Overseas Electric Appliances Corp. Ltd»
Хайер Оверсиз Электрик Апплаенсиз Корп. Лтд
Адрес:

Room S401,Haier Brand building,Haier Industry
park Hi-tech Zone,Laoshan District Qingdao,China
Рум S401, Хайер бренд билдинг, Хайер индастри
парк Хай-тек зон, Лаошан дистрикт, Циндао,
Китай

Импортер:

Филиал ООО «ХАР» в Красногорском р-не МО
Адрес импортера:

143442, Московская область, Красногорский
район, с/п Отраденское, 69 км МКАД, офисно-
общественный комплекс ЗАО "Гринвуд", стр. 31.

