

 **lorelli®**
www.lorelli.eu 

SATURN

car seat / столче за кола

premium



GROUP 0+,1 (0 - 18 kg)
ECE R44/04

MANUAL INSTRUCTION
ИНСТРУКЦИЯ ЗА УПОТРЕБА

СЪДЪРЖАНИЕ / CONTENT

EN	Manual Instruction.....	7
BG	Инструкция за употреба.....	10
RO	Instrucțiuni de utilizare.....	13
PL	Instrukcja użytkownika.....	16
FR	Mode d'emploi	19
IT	Istruzione per l'uso.....	22
GR	ΟΔΗΓΙΕΣ ΧΡΗΣΗΣ ΚΑΡΕΚΛΑΣ.....	25
MK	Упатствата за употреба.....	28
RU	Инструкция по эксплуатации.....	31
SRB HR	Uputstvo za upotrebu.....	34
ME BIH		
TR	Kullanım talimatı.....	37
HU	Használati utasítás.....	41
AL	Insruksion për përdorim.....	44

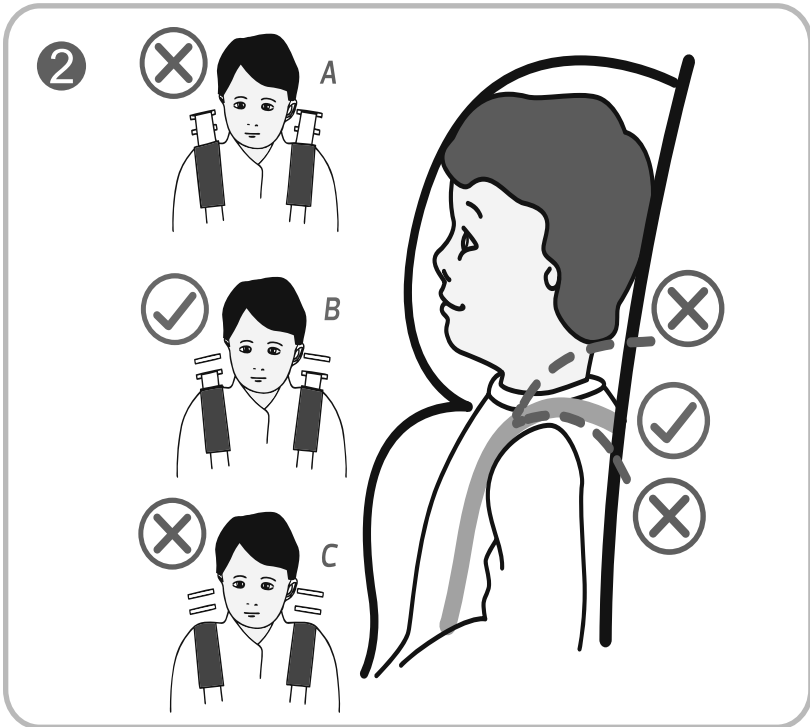
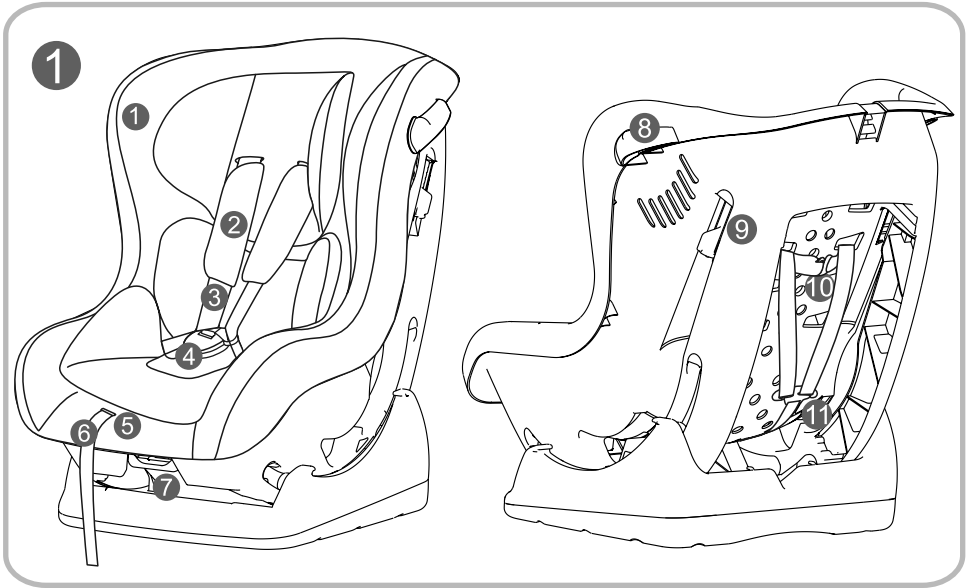

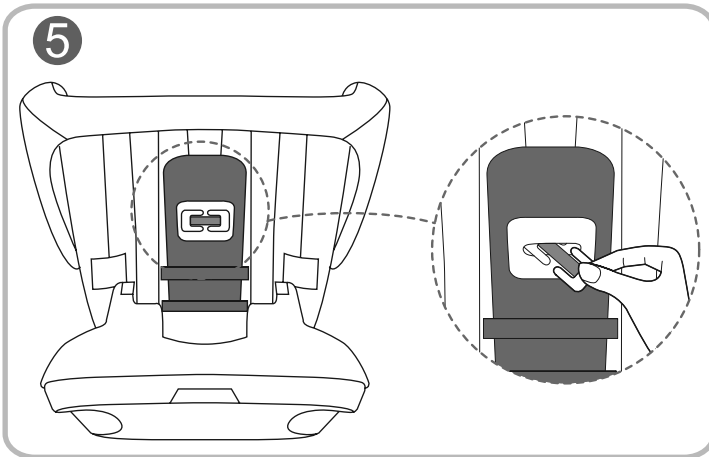
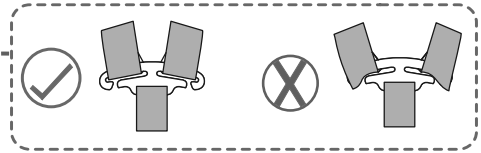
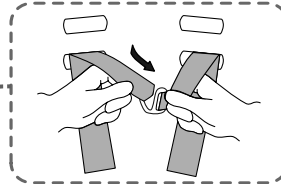
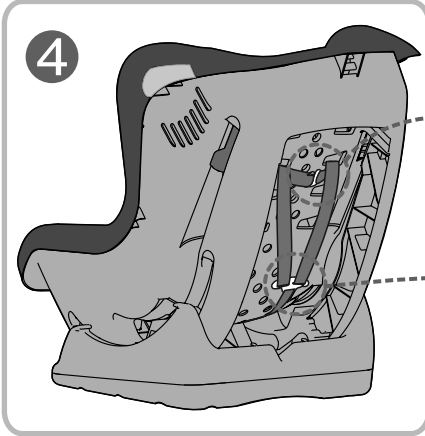
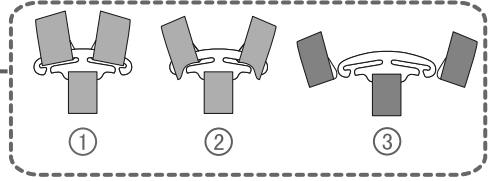
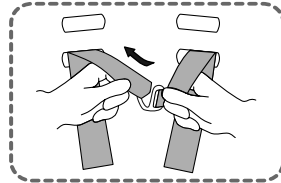
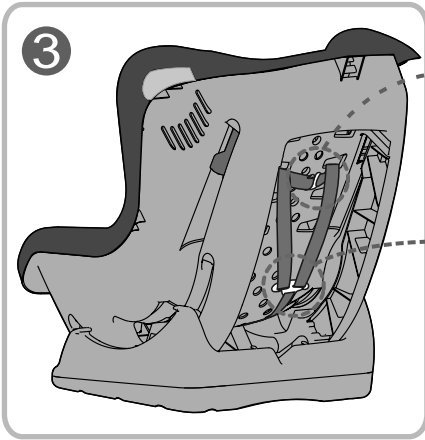

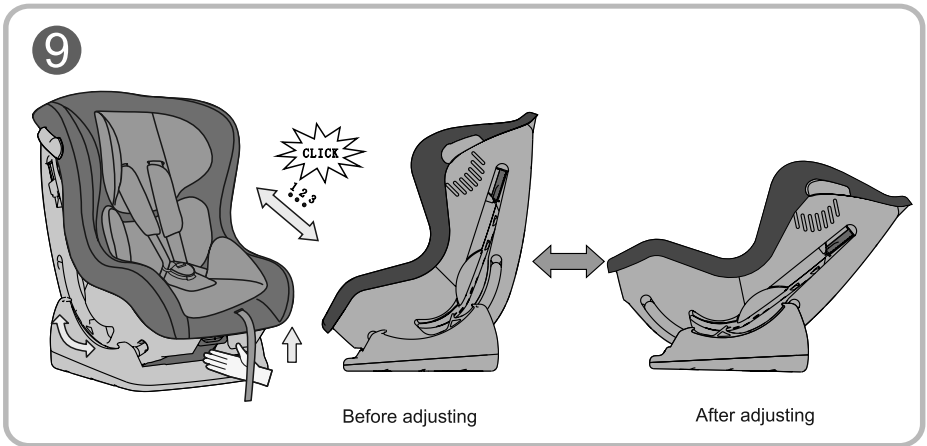
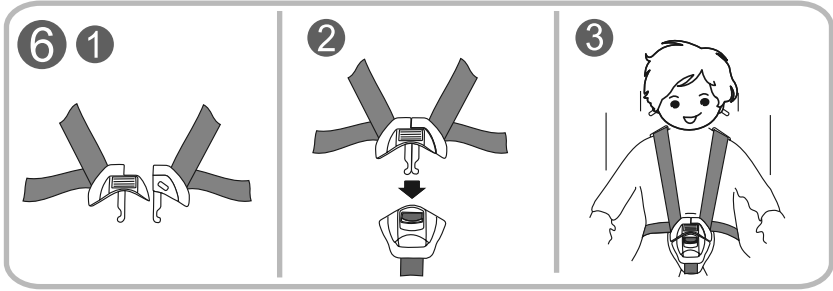

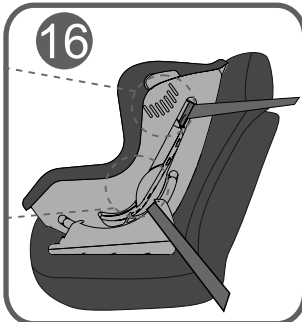
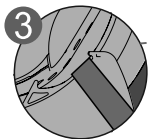
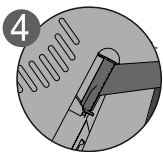
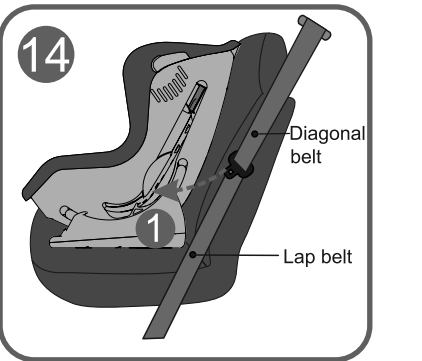
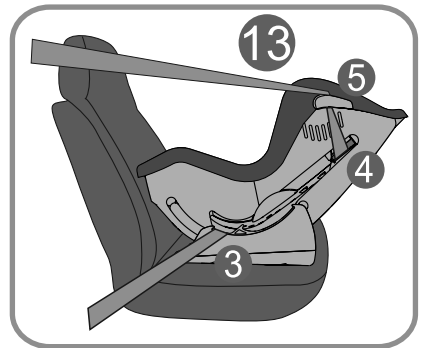
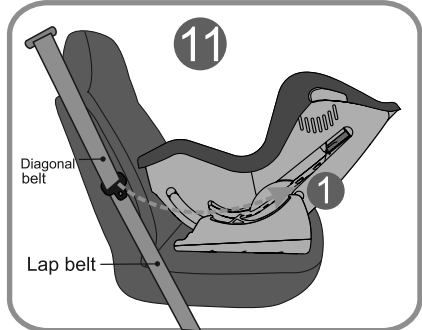
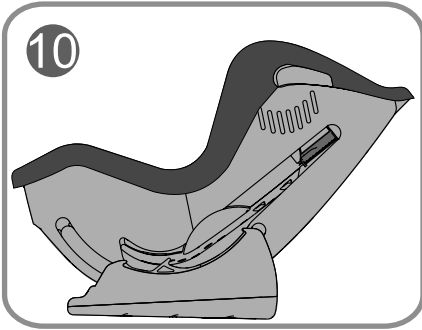

IMPORTANT! KEEP FOR FUTURE REFERENCE! READ CAREFULLY!

NOTICE

1. This is an "universally" securing device for children. It is approved in accordance with Rule № 44 for general use in vehicles and is suitable for most but not all seats in cars.
2. Placing is correct if the vehicle manufacturer has declared in the Manual for the use of the vehicle that in the vehicle may be placed "Universal" Safety devices for children of this age group.
3. This securing device for children is classified as "universal" under more stringent conditions than those applied in previous structures, which don't have this remark.
4. If you have doubt, consult the manufacturer of safety equipment for children or the seller.

Only suitable if the approved vehicles are fitted with 3-points static or 3-point retractor safety-belts.
Approved to UN/ECER Regulation No. 16 or other equivalent standards.



EXTREMELY DANGEROUS!
Do not use in passenger seats equipped with airbags.

Important safety instructions!

WARNING! It is appropriate only if approved vehicles are equipped with a 3-point holding device of safety belt, approved in accordance with Rule № 16 of the ECE at the UN or other equivalent standards.

WARNING! The hard components or plastic parts of safety device for children should be deployed and installed in way that during everyday use of the vehicle not be jammed by the movable seats or doors.

WARNING! All belts fastening car chair must be tight, belts restrain the child, must be adjusted to his body and not twisted.

WARNING! The device must be replaced if it has undergone significant load of an accident.

WARNING! Waist belt has to be adjusted low so that child's pelvis is restrained tight!

WARNING! It is dangerous to make changes or to supplement safety device without approval of the competent authority!

WARNING! Follow closely the instructions for installation. Failure can result in injury to the child!

WARNING! Do not leave the child unattended in the safety device!

WARNING! Any luggage or other items that can cause injury if a collision should be properly secured!

WARNING! Safety device for children should not be used without case!

WARNING! Cases of seat should not be replaced with another, unless recommended by the manufacturer, because it is an integral part of the system for securing children!

WARNING! Your child seat can only be fitted into the passengers seat of a car with a lap and diagonal seat belt. Do not use any load bearing contact points other than those described in the instructions and marked on the child restraint. Ensure the vehicle seat buckle is not positioned in or in front of the specified (labelled) belt guide of the child restraint system.

WARNING! The seat cannot be used forward before the child's weight exceeds 9 kg!

WARNING! Rearward child restraint systems should not be used in seats protected by an airbag.

WARNING! The interior of the car can become very hot when exposed to direct sunlight. Therefore, it is recommended that the child seat is covered when not used. This prevents heating of upholstery and components, and especially those attached to the child seat and scorching the child!

WARNING! Do not use the car seat in the house. It is not designed for home use and should only be used in the vehicle!

WARNING! Before you set any mobile or adjustable part of the child seat, you need to remove your child from the child seat!

WARNING! Periodically check the belts for wear, paying special attention to the points of attachment, protections and regulating devices.

WASHING INSTRUCTIONS

1. The car seat can be cleaned using lukewarm water and soap. Do not use aggressive cleaners like abrasives or thinner.
2. The cover should be washed by hand at a maximum temperature of 30°C. Do not put in the dryer, just airing it.
3. The plastic parts can be cleaned by using a wettish drapery. Please, do not use any solvate.

TYPES OF APPROVED BELTS TO HAVE IN THE CAR

Your child seat can be installed **ONLY** with the help of 3-point belts!!! In the direction of movement of the vehicle or rearward!

- ① Ability to install only on seat **without active AIRBAG!**
- ② Possibility to install **ONLY** on seats with **3-point seat belts!**

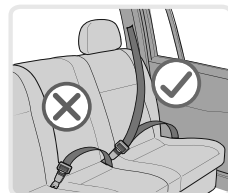

CAN NOT BE USED FOR SEATS with 2-point belt!

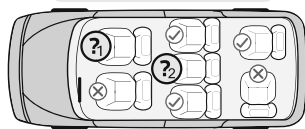

PARTS

Picture 1

1. Seat
2. Belt softener
3. Belts
4. Belt buckles
5. Button for adjusting the belt (under the cover)
6. Strap for belts adjustment
7. Positioning handle
8. Belt guide
9. Belt clip
10. Metal clamp
11. Bracket for shoulder belts

Check the height of the shoulder belts

Always check that the shoulder belts are placed at the correct height for your child. Select the height of the straps according to the child's height (Picture 2). The position of the straps should be at or slightly above the shoulders of the child. (Picture 2B) **Do not use the seat belts if the belt holes are below the shoulders of the child or it is over 18 kg.**

Adjusting the height of seat belts

1. Take out the belts from the hooks behind the seat. (Picture 3)
2. Take out the belts of the holes on the back from the front of the seat.
3. Place back the belts in the desired holes on the front side of the backrest. Make sure the straps are placed on the same level and are not twisted.
4. Place the belts in the central metal bracket behind the back. (Picture 4) Attach the hook of the shoulder belt softeners. Pull the softeners to make sure they are securely attached.
5. To remove the belt in the middle of the crotch, put the seat into position 3 and turn to the bottom. (Picture 5) Pull the metal clamp, thrust it across the hole in the bottom and pull the belt from the upper side.

Fastening the seat belt

1. Combine the two metal pieces at the end of the belt (Picture 6.1) and place them in the central buckle (Picture 6.2; 6.3) until it clicks into place.
2. Make sure the belt is locked by pulling the shoulder straps up.
3. To release belt, press down the red button on the central buckle.

Adjusting the length of the belts

1. Slack the belts: Press the button for belts adjusting "5" (Picture 7) and at the same time pull both shoulder straps.
2. Tightening the belt: Place your child in the seat, fasten both belts in the buckle in the center and pull the bar in the middle of the seat. (Picture 8)

Adjusting the tilt of the seat

The child seat can be adjusted in three positions. (Picture 9) Pull the positioning handle in the front part under the seat and then push or pull the seat forward or backward. Release the handle to the desired position and press down until you hear a "click". Make sure the seat is locked.

INSTALLATION OF SEAT

"Group 0+" / newborn and weighing up to 13 kg.

Please use 3-point safety belts of the car to ensure the safety of the child and to secure the child seat!

Step 1. Group 0 the child seat can be used only in the most backward inclined position. (Picture 10) Pull the positioning handle and insert the child seat in the blue position 1 ▲ marked on the base. This is the safest position for your child so it is advisable to use it as long as possible.

Step 2. Place the child seat on the seat of the car, it must be oriented in the direction opposite to the movement (Picture 11). If your car has an air bag on the passenger seat, the child seat should be used only in the rear of the car! Take the belt of the car and pass through the holes in the back of the child seat. (Picture 11.1) Make sure the belt is not twisted.

Step 3. Fasten the belt in the buckle of the car seat until you hear a "click". (Picture 12.2) Check that the belt buckle is locked by pulling the belt.

Step 4. Make sure the lap belt is threaded on the places designated with a blue triangle ▲ on the bottom of the seat. (Picture 13.3) Pull the thumb of the red locking clip (Picture 13.4) to open it and insert the shoulder belt in it. Pull the shoulder belt to tighten it and then close the clip. Pass the shoulder strap through the bracket on the top of the stem with blue circular ● markings (Picture 13.5). Make sure the seat is fixed firmly on the car seat.

Step 5. Place the child in the seat. Check the height of the shoulder belts. Make sure the straps are not twisted or hanging somewhere. Fasten the seat belts on the child, making sure that they are well placed and pull the strap in the center of the seat to tighten. (Picture 8)

INSTALLATION OF SEAT

"Group I" / 9 to 18 kg. /

Please use 3-point safety belts of the car to ensure the safety of the child and to secure the child seat.

Step 1. Group I from 9 to 18 kg. Place the child seat on the seat of the car, it must be oriented in the direction of movement in an upright position. (Picture 14)

Step 2. Take the belt of the car and pass through the holes in the back of the seat. (Picture 14.1) Make sure the belt is not twisted.

Step 3. Fasten the belt in the buckle of the car seat until you hear a "click". (Picture 15.2) Check that the belt buckle is locked by pulling the belt.

Step 4. Make sure the lap belt is threaded on the places marked with a red triangle ▲ on the bottom of the seat. (Picture 16.3) Pull the thumb of the red locking clip (Picture 16.4) to open it and insert the shoulder belt in it. Pull the shoulder belt to tighten it and then close the clip. Make sure the seat is fixed firmly on the car seat.

Step 5. Place the child in the seat. (Picture 17) Check the height of the shoulder belts. Make sure the straps are not twisted or hanging somewhere. Fasten the seat belt on the child, making sure that they are well placed and pull the strap in the center of the seat to tighten. (Picture 8)

You can adjust the tilt of the seat by positioning the handle under the seat in one of the three positions marked with red triangular markings ▲.

Warning: Do not select position 1 with blue triangular mark ▲, because it is not for this type of installation of the child seat and age group of the child.

ВАЖНО! ЗАПАЗЕТЕ ЗА ПО-НАТАТЪШНИ СПРАВКИ. ПРОЧЕТЕТЕ ВНИМАТЕЛНО !

ИНФОРМАЦИЯ

1. Това е „универсално“ обезопасително устройство за деца. То е одобрено в съответствие с Правило №44, за общо използване в превозни средства и е подходящо за повечето, но не за всички седалки в леки автомобили.
2. Поставянето е правилно, ако производителят на превозното средство е декларирал в Наръчника за използване на превозното средство, че в превозното средство може да се поставят „универсални“ обезопасителни устройства за деца от тази възрастова група.
3. Това обезопасително устройство за деца е класифицирано като „универсално“ при по-строги условия в сравнение с прилаганите в предишни конструкции, на които няма тази забележка.
4. Ако имате съмнения, консултирайте се с производителя на обезопасителното устройство за деца или с продавача.

Седалката е подходяща само за превозни средства, оборудвани с 3-точкови статични или 3-точкови прибиращи обезопасителни колани. Одобрени от UN/ECER № 16 или други еквивалентни стандарти.



КРАЙНО ОПАСНО!

Да не се използва в пътнически седалки, оборудвани с въздушни възглавници.

Важни инструкции за безопасност!

ВНИМАНИЕ! Подходящо само ако одобрените превозни средства са оборудвани с 3-точково прибиращо устройство на обезопасителен колан, одобрен в съответствие с Правило №16 на ИКЕ при ООН или други еквивалентни стандарти.

ВНИМАНИЕ! Твърдите елементи или пластмасовите части на обезопасителното устройство за деца трябва да се разполагат и монтират така, че при ежедневното използване на превозното средство да не се захващат от подвижните седалки или вратите на превозното средство.

ВНИМАНИЕ! Всички колани закрепващи столчето трябва да са стегнати, а коланите задържащи детето, да са регулирани към тялото му и да не са усукани.

ВНИМАНИЕ! Устройството трябва да се замени, ако е било подложено на значително натоварване при произшествие.

ВНИМАНИЕ! Да се осигури прилягането на надбедрения колан ниско, така че тазът да е захванат стегнато!

ВНИМАНИЕ! Опасно е да се правят изменения или да се допълва обезопасителното устройство без одобрението на компетентния орган!

ВНИМАНИЕ! Спазвайте стриктно указанията за монтиране. Неспазването им може да доведе до нараняване на детето!

ВНИМАНИЕ! Не оставяйте детето без наблюдение в обезопасителното устройство!

ВНИМАНИЕ! Всякакъв багаж или други вещи, които могат да причинят нараняване в случай на сблъсък трябва да са подходящо закрепени!

ВНИМАНИЕ! Обезопасителното устройство за деца не трябва да се използва без калъф!

ВНИМАНИЕ! Калъфът на седалката не трябва да се заменя с друг освен с препоръчвания от производителя, защото представлява неразделна част от системата за обезопасяване на деца!

ВНИМАНИЕ! Седалката може да бъде монтирана само в пътнически седалки с 3-точкова система на коланите. Не използвайте други точки за закрепяне на колана, освен тези, описани в инструкцията и маркирани на обезопасителната система. Уверете се, че катарамата на автомобилния колан не е разположена в или пред определен колан на обезопасителната система.

ВНИМАНИЕ! Столчето не може да се използва обърнато напред, преди теглото на детето да е надвишило 9 кг!

ВНИМАНИЕ! Обърнатите назад системи за обезопасяване на деца не трябва да се използват на места за сядане защитени от въздушна възглавница.

ВНИМАНИЕ! Вътрешността на колата може да стане много гореща, когато е изложена на пряка слънчева светлина. Ето защо, е препоръчително детското столче да се покрива, когато не се използва. Това предотвратява нагряване на тапицерията и компонентите, и особено тези, прикрепени към детското столче, както и изгарянето на детето!

ВНИМАНИЕ! Не използвайте столчето за кола в дома. То не е проектирано за домашна употреба и трябва да се използва само в превозното средство!

ВНИМАНИЕ! Преди да нагласите някоя подвижна или нагласяща се част на детската седалка, трябва

ИНСТРУКЦИИ ЗА ПРАНЕ

1. Столчето за кола може да бъде почиствано с хладка вода и сапун. Не използвайте агресивни почистващи препарати, като абразиви или разреждател.
2. Тапицериата трябва да се пере на ръка при максимална температура 30°C. Не я слагайте в сушилня. Оставете тапицериата да изсъхне по естествен начин.
3. Пластмасовите части могат да се почистват с помощта на влажна кърпа. Не използвайте абразиви.

ВИД НА УТВЪРДЕНИТЕ КОЛАНИ, КОИТО ТРЯБВА ДА ИМАТЕ В КОЛАТА

Вашата детска седалка може да бъде инсталирана **САМО** с помощта на 3-точкови колани!!! По посока на движение на автомобила или обтано.

- ① Възможност за инсталиране **САМО** на седалки **БЕЗ АКТИВЕН AIRBAG!**
 - ② Възможност за инсталиране **САМО** на седалки **С 3-ТОЧКОВИ КОЛАНИ!**
- НЕ МОЖЕ ДА СЕ ИЗПОЛЗВА НА СЕДАЛКИ С 2-ТОЧКОВИ КОЛАНИ !**

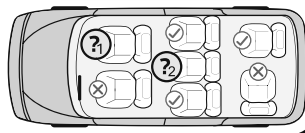
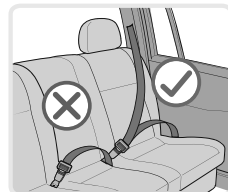

ЧАСТИ

Снимка 1

1. Седалка
2. Омекотител на коланите / Водач за колана
3. Колани
4. Катарамата за коланите
5. Бутон за регулиране на коланите (под тапицериата)
6. Каишка за регулиране на коланите
7. Позиционираща дръжка
8. Водач на колана
9. Щипка за колана
10. Метална скоба
11. Скоба за раменните колани

Проверка височината на раменните колани

Винаги проверявайте дали раменните колани са поставени на правилната височина за вашето дете. Изберете височината на коланите спрямо височината на детето (Снимка 2). Позицията на коланите трябва да бъде на нивото или малко над раменете на детето. (Снимка 2В) **Не използвайте столчето ако отворите за коланите са под раменете на детето или то е над 18 кг.**

Настройка височината на коланите

1. Извадете коланите от куките зад гърба на столчето. Снимка 3
2. Издърпайте коланите от отворите на облегалката от предната страна на столчето.
3. Поставете отново коланите в желаните отвори от предната страна на облегалката. Уверете се, че коланите са поставени на едно ниво и не са усукани.
4. Поставете коланите в централната метална скоба зад гърба. Снимка 4 Съединете куката на колана на раменните омекотители. Издърпайте омекотителите за да се уверите, че са закрепени здраво.
5. За да премахнете колана по средата на чатала, поставете седалката в позиция 3 и се обърнете към дъното. Снимка 5 Издърпайте металната скоба, промушете я през отвора на дъното и издърпайте колана от горната страна.

Закопчаване на колана

1. Съединете двата метални елемента на края на колана (Снимка 6.1) и ги поставете в централната катарамата (Снимка 6.2; 6.3) докато се чуе изщракване.
2. Проверете дали колана е заключен, като издърпате раменните колани нагоре.
3. За да освободите коланите натиснете надолу червения бутон на централната катарамата.

Настройка дължината на коланите

1. Отпускане на коланите: Натиснете бутона за настройка на коланите „5“ (Снимка 7) и в същото време издърпайте двата раменни колана.
2. Стягане на коланите: Поставете детето в столчето, закопчайте двата колана в централната катарамата и издърпайте лентата по средата на седалката. Снимка 8

Регулиране наклона на седалката

Детската седалка може да бъде регулирана в 3 позиции. Снимка 9 Издърпайте позициониращата дръжка в предната част под седалката, и след това натиснете или издърпайте седалката напред или назад. Пуснете дръжката в желаната позиция и натиснете надолу докато чуете „клик“. Уверете се, че седалката е застопорена.

МОНТИРАНЕ НА СТОЛЧЕТО

“Група 0+” /за новородено и с тегло до 13кг./

Моля използвайте 3-точковите обезопасителни колани на колата, за да осигурите безопасността на детето и да закрепите столчето за кола!

Стъпка 1. За Група 0, столчето за кола може да се използва **САМО** в най-наклонено назад положение. (Снимка 10) Издърпайте позициониращата дръжка и поставете столчето в синята позиция 1 ▲ отбелязана на основата. Това е най-безопасната позиция за вашето дете така , че е препоръчително да я използвате възможно най-дълго.

Стъпка 2. Поставете столчето за кола върху седалката на автомобила, като то трябва да е ориентирано по посока обратна на движението (Снимка 11). **Ако** колата ви има еърбег на седалките за пътници, то столчето за кола трябва да се използва само на задните седалки на колата! Хванете автомобилния колан и го прекарайте през отворите в гърба на столчето. (Снимка 11.1) Уверете се , че колана не е усукан.

Стъпка 3. Закопчайте колана в катарамата на автомобилната седалка докато чуете „клик“. (Снимка 12.2) Проверете дали катарамата на колана е заключена като издърпате колана.

Стъпка 4. Уверете се , че колана за скута е прекаран върху обозначените със синя триъгълна маркировка ▲ места на дъното на столчето. (Снимка 13.3) Издърпайте палеца на червената заключваща щипка (Снимка 13.4), за да я отворите и вкарайте раменния колан в нея. Издърпайте раменния колан за да го затегнете след което затворете щипката. Прекарайте раменния колан през скобата на върха на столчето със синя кръгла ● маркировка (Снимка 13.5). Уверете се , че столчето е закрепено стабилно върху автомобилната седалка.

Стъпка 5. Поставете детето в столчето. Проверете височината на раменните колани. Уверете се ,че коланите не са усукани или закачени някъде. Закопчайте коланите на детето, като се уверите , че са добре поставени и издърпайте каишката в центъра на седалката за ги затегнете. (Снимка 8)

МОНТИРАНЕ НА СТОЛЧЕТО

“Група I” /от 9 до 18кг./

Моля използвайте 3-точковите обезопасителни колани на колата, за да осигурите безопасността на детето и да закрепите столчето за кола.

Стъпка 1. За Група I от 9 до 18кг. Поставете столчето за кола върху седалката на автомобила, като то трябва да е ориентирано по посока на движението в изправена позиция. (Снимка 14)

Стъпка 2. Хванете автомобилния колан и го прекарайте през отворите в гърба на столчето. (Снимка 14.1) Уверете се , че колана не е усукан.

Стъпка 3. Закопчайте колана в катарамата на автомобилната седалка докато чуете „клик“. (Снимка 15.2) Проверете дали катарамата на колана е заключена като издърпате колана.

Стъпка 4. Уверете се , че колана за скута е прекаран върху обозначените с червена триъгълна маркировка ▲ места на дъното на столчето. (Снимка 16.3) Издърпайте палеца на червената заключваща щипка (Снимка 16.4), за да я отворите и вкарайте раменния колан в нея. Издърпайте раменния колан за да го затегнете след което затворете щипката. Уверете се , че столчето е закрепено стабилно върху автомобилната седалка.

Стъпка 5. Поставете детето в столчето. (Снимка 17) Проверете височината на раменните колани. Уверете се ,че коланите не са усукани или закачени някъде. Закопчайте коланите на детето, като се уверите , че са добре поставени и издърпайте каишката в центъра на седалката за ги затегнете. (Снимка 8)

Можете да регулирате наклона на столчето чрез позициониращата дръжка под седалката в една от трите позиции обозначени с червена триъгълна маркировка ▲ .

Внимание: Не избирайте позицията 1 със синя триъгълна маркировка ▲ , т.к. тя не за този тип монтаж на столчето и възрастова група на детето.

RO

IMPORTANT! CITITI CU ATENTIE SI PASTRATI ACEST DOCUMENT PENTRU CONSULTARE ULTERIOARA!

INFORMATIE

SATURN Scaunul auto / Instrucțiuni de utilizare

1. Acesta este un sistem "universal" de siguranța pentru copii. Aprobabil în conformitate cu Regulamentul nr.44 pentru utilizarea generală în autovehicule, care este potrivit pentru marea majoritate, dar nu pentru toate scaunele auto.
2. Amplasarea este corectă, dacă producătorul mijlocului de transport a declarat în Manualul de utilizare al autovehiculului, că în mijlocul de transport respectiv pot fi amplasate sisteme "universale" de siguranța pentru copii din această grupă de vârstă.
3. Acest sistem de siguranța pentru copii este clasificat drept "universal" în condiții mai stricte, în comparație cu cele aplicate în construcțiile anterioare, pe care nu există această mențiune/aviz.
4. În cazul în care aveți îndoieli, consultați producătorul sistemului de siguranța pentru copii sau vânzătorul.

Scaunul este potrivit numai pentru autovehiculele dotate cu centuri de siguranța în 3 puncte cu dispozitiv static sau în 3 puncte cu dispozitiv retractor. Aprobate de către UN/ECER nr.16 sau alte standarde echivalente.



EXTREM DE PERICULOS! A nu se utiliza în locuri pentru pasageri dotate cu airbag-uri.

Instrucțiuni importante de siguranța!

AVERTISMENT! Potrivit numai dacă mijloacele de transport aprobate sunt dotate cu centuri de siguranța în 3 puncte cu dispozitiv retractor, aprobate conform Regulamentului CEE al ONU nr.16 sau conform altor standarde echivalente.

AVERTISMENT! Elementele rigide sau componentele din plastic aflate pe sistemul de siguranța pentru copii trebuie să fie poziționate și montate în așa fel încât, în timpul utilizării zilnice a autovehiculului, acestea să nu fie prinse în partile mobile sau ușile autovehiculului.

AVERTISMENT! Toate centurile care fixează scaunul trebuie să fie tensionate, iar curelele care țin copilul trebuie ajustate la corpul copilului iar curelele și centurile nu trebuie să fie răsucite.

AVERTISMENT! Sistemul trebuie să fie schimbat în cazul în care a fost supus unor solicitări semnificative în urma accidentului rutier.

AVERTISMENT! Asigurați-vă că centurile transversale sunt bine poziționate în partea inferioară, astfel încât pelvisul să fie bine susținut!

AVERTISMENT! Este foarte periculos să se facă modificări sau să se facă completări pe sistemul de siguranța fără aprobarea autorităților competente!

AVERTISMENT! Respectați strict instrucțiunile de montare. Nerespectarea acestora poate duce la rănirea copilului!

AVERTISMENT! Nu lăsați copilul nesupravegheat în sistemul de siguranța!

AVERTISMENT! Orice bagaje sau alte obiecte care ar putea provoca răniri în caz de coliziune trebuie fixate în mod corespunzător!

AVERTISMENT! Sistemul de siguranța pentru copii nu trebuie utilizat fără husă!

AVERTISMENT! Husa scaunului nu trebuie înlocuită cu altă husă decât cea recomandată de către producător, deoarece husa reprezintă parte integrantă a sistemului de siguranța pentru copii!

AVERTISMENT! Scaunul poate fi montat numai pe scaune pasagere cu centuri de siguranța în 3 puncte. Nu folosiți alte puncte de contact portante decât cele descrise în cadrul instrucțiunilor și marcate pe sistemul de siguranța. Asigurați-vă că catarama centurii de siguranța nu este poziționată în sau peste vreo anumită centură, parte din sistemul de siguranța.

AVERTISMENT! Scaunul nu poate fi utilizat cu față în direcția sensului de mers, înainte ca greutatea copilului să fi depășit 9 kg!

AVERTISMENT! Sistemele de siguranța pentru copii orientate spre spate nu trebuie utilizate pe locuri de sedere protejate cu sistem airbag.

AVERTISMENT! În interiorul autovehiculului poate deveni foarte cald, atunci când acesta este expus la lumina directă solară. Prin urmare, este recomandat ca scaunul pentru copii să fie acoperit, atunci când acesta nu se utilizează. Acest lucru previne încălzirea tapiteriei și a componentelor în special cele atașate de scaunul copilului, precum și poate provoca arsuri ale copilului!

AVERTISMENT! Nu folosiți scaunul auto în casa. Acesta nu este conceput pentru uz casnic și trebuie să fie utilizat numai în autovehicul!

AVERTISMENT! Înainte de a ajusta anumita componentă mobilă sau reglabila la scaunul pentru copii, trebuie să scoateți copilul dumneavoastră din scaunul pentru copii!

AVERTISMENT! Verificați în mod periodic centurile pentru uzură, acordând o atenție deosebită la punctele de fixare, la dispozitivele de protecție și ajustare.

INSTRUCTIUNI DE SPALARE

1. Scaunul auto poate fi curatat cu apa calda si sapun. Nu utilizati agenti de curatare agresivi, precum materiale abrazive sau diluant.
2. Husa trebuie spalata manual la o temperatura maxima de 30oC. Nu se recomanda uscarea in uscator de rufe. Lasati husa sa se usuce in mod natural.
3. Componentele din plastic pot fi curatate cu ajutorul unei carpe umede. Nu utilizati materiale abrazive.

TIPUL CURELELOR AUTORIZATE, CARE TREBUIE SA DETINETI IN AUTOVEHICUL

Scaunul dvs. pentru copil poate fi instalat In directia sensului de mers a autovehiculului sau in sens opus cu ajutorul centurilor de siguranta in 3 puncte !!!

❓₁ Posibilitate de instalare NUMAI pe scaune FARA AIRBAG ACTIV!

❓₂ Posibilitate de instalare NUMAI pe scaune CU CENTURI DE SIGURANTA IN 3 PUNCTE !

NU POATE FI UTILIZAT PE SCAUNE CU CENTURI DE SIGURANTA IN 2 PUNCTE !

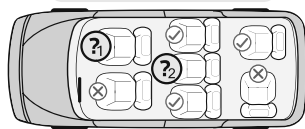
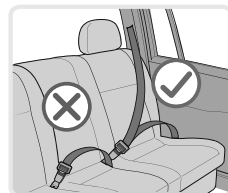

COMPONENTE

Figura 1

1. Sezut
2. Husa de protectie / Ghidaj pentru curele
3. Curele / Centuri
4. Catarama pentru curele
5. Buton pentru reglarea curelelor (sub husa)
6. Curea pentru reglarea centurii
7. Maner de pozitionare
8. Ghidaj curea
9. Clema pentru curea
10. Brida de metal
11. Catarama pentru curelele pentru umeri

Verificarea inaltimii la curelele pentru umeri

Verificati intotdeauna daca curelele pentru umeri sunt pozitionate la inaltimea corespunzatoare pentru copilul dumneavoastra. Pozitionati inaltimea curelelor in functie de inaltimea copilului (Figura 2). Pozitia curelelor trebuie sa fie la nivelul sau putin deasupra umerilor copilului. (Figura 2B). **Nu utilizati scaunul in cazul in care orificiile pentru curea se afla sub umerii copilului sau acesta are o greutate de peste 18 kg.**

Reglarea inaltimii curelelor

1. Scoateti curelele din carligele aflate in spatele scaunului. (Figura 3)
2. Extrageți curelele din orificiile spatarului aflate in partea din fata ale scaunului.
3. Amplasati din nou curelele in orificiile dorite aflate in partea din fata a spatarului. Asigurati-va ca curelele sunt orientate in aceeasi pozitie si ca acestea nu sunt rascucite.
4. Introduceti curelele in clema centrala de metal aflata in partea din spate. (Figura 4) Conectati carligul aflat pe cureaua husei curelelor pentru umeri. Trageti de huse pentru a va asigura ca sunt bine fixate.
5. Pentru a inlatura cureaua aflata intre picioare, pozitionati scaunul in pozitia 3 si intoarcati spre fund. (Figura 5) Extrageți brida de metal, introduceti prin orificiul aflat la fund si trageti cureaua aflata in partea superioara.

Fixarea curelei

1. Conectati cele doua elemente de metal aflate la capatul curelei (Figura 6.1) si amplasati in catarama centrala (Figura 6.2; 6.3) pana cand se va auzi click.
2. Verificati daca cureaua este blocata, prin tragerea curelelor pentru umeri in sus.
3. Pentru a elibera curelele apasati in jos butonul rosu aflat pe catarama centrala.

Ajustarea lungimii curelelor

1. Destinderea curelelor: Apasati butonul pentru ajustarea curelelor „5” (Figura 7) si in acelasi timp trageti de husa curele pentru umeri.
2. Strangerea curelelor: Pozitionati copilul in scaunel, fixati cele doua curele de catarama centrala si trageti de banda aflata in mijlocul sezutului. (Figura 8)

Reglarea inclinarii scaunului

Scaunul pentru copii poate fi reglat in 3 pozitii. (Figura 9) Trageti manerul de pozitionare aflat in partea din fata sub scaun, dupa care apasati sau trageti scaunul in fata sau in spate. Eliberati manerul in pozitia dorita si apasati in jos pana cand veti auzi "click". Asigurati-va ca scaunul este fixat.

MONTAREA SCAUNULUI "Grupa 0+" /pentru nou nascuti si greutate pana la 13 kg/

Va rugam sa folositi centura de siguranta cu prindere in 3 puncte, pentru a asigura siguranta copilului dvs. si pentru a fixa scaunul auto!

Pasul 1. Pentru Grupa 0, scaunul auto poate fi folosit NUMAI in pozitie maxim inclinata in spate. (Figura 10) Trageti manerul de pozitionare si pozitionati scaunul in pozitia cu culoare albastra 1 ▲ marcata pe baza. Aceasta este cea mai sigura pozitie pentru copilul dumneavoastra, asadar va recomandam sa o utilizati posibil cat mai mult timp.

Pasul 2. Amplasati scaunul auto pe scaunul pentru pasageri, unde acesta trebuie orientat in pozitie inversa sensului de mers (Figura 11). In cazul in care autovehiculul dumneavoastra are in dotare airbag pe scaunul pentru pasageri, atunci scaunul auto trebuie sa fie folosit numai pe scaunele din spate ale autovehiculului! Prindeti centura de siguranta si treceti prin orificiile aflate in spatele scaunului. (Figura 11.1) Asigurati-va ca centura de siguranta nu este rasucita.

Pasul 3. Introduceti centura de siguranta in catarama autovehiculului pana cand veti auzi „click”. (Figura 12.2) Verificati daca catarama autovehiculului este blocata prin tragerea centurii de siguranta.

Pasul 4. Asigurati-va ca centura transversala trece peste locurile semnificate cu marcaj triunghiular de culoare ▲ albastra aflate pe fundul scaunului. (Figura 13.3) Trageti pivotul aflat pe clema rosie de fixare (Figura 13.4), pentru a o deschide si introduceti cureaua pentru umeri in aceasta. Trageti de cureaua pentru umeri pentru a o strange dupa care inchideti clema. Treceti cureaua pentru umeri prin brida aflata in varful scaunului cu marcaj rotund albastru ● (Figura 13.5). Asigurati-va ca scaunul auto este fixat in mod stabil de scaunul pentru pasageri.

Pasul 5. Asezati copilul in scaunul auto. Verificati inaltimea curelelor pentru umeri. Asigurati-va ca curelele nu sunt rasucite sau impletite undeva. Fixati curelele de siguranta ale copilului asigurandu-va ca sunt bine pozitionate si trageti de cureaua aflata in centrul scaunului pentru a le strange. (Figura 8)

MONTAREA SCAUNULUI "Grupa I" /de la 9 pana la 18 kg/

Va rugam sa folositi centura de siguranta cu prindere in 3 puncte, pentru a asigura siguranta copilului dvs. si pentru a fixa scaunul auto!

Pasul 1. Pentru Grupa I de la 9 pana la 18 kg. Amplasati scaunul auto pe scaunul pentru pasageri, unde acesta trebuie orientat in directia sensului de mers in pozitie ridicata. (Figura 14)

Pasul 2. Prindeti centura de siguranta si treceti prin orificiul aflat in spatele scaunului. (Figura 14.1) Asigurati-va ca centura de siguranta nu este rasucita.

Pasul 3. Introduceti centura de siguranta in catarama autovehiculului pana cand veti auzi „click”. (Figura 15.2) Verificati daca catarama autovehiculului este blocata prin tragerea centurii de siguranta.

Pasul 4. Asigurati-va ca centura transversala trece peste locurile semnificate cu marcaj triunghiular de culoare rosie ▲ aflat pe fundul scaunului. (Figura 16.3) Trageti pivotul aflat pe clema rosie de fixare (Figura 16.4), pentru a o deschide si introduceti cureaua pentru umeri in aceasta. Trageti de cureaua pentru umeri pentru a o strange dupa care inchideti clema. Asigurati-va ca scaunul auto este fixat in mod stabil de scaunul pentru pasageri.

Pasul 5. Asezati copilul in scaunul auto. (Figura 17) Verificati inaltimea curelelor pentru umeri. Asigurati-va ca curelele nu sunt rasucite sau impletite undeva. Fixati curelele de siguranta ale copilului asigurandu-va ca sunt bine pozitionate si trageti de cureaua aflata in centrul scaunului pentru a le strange. (Figura 8)

Puteti regla inclinarea scaunului prin cadrul manerului de pozitionare aflat sub scaunul auto in una din cele trei pozitii semnificate cu marcaj triunghiular de culoare rosie ▲ .

Avertisment: Nu selectati pozitia 1 cu marcaj triunghiular de culoare albastra ▲, deoarece aceasta nu este potrivita pentru acest tip de montare si grupa de varsta a copilului.

Firma DIDIS INTERNATIONAL

Str. Foisorului Nr. 122-124 Parter Sector 3, Bucuresti, Romania

Phone: + 40 21 211 65 60

Fax: + 40 21 210 65 62

E-mail: office@didis.ro

WAŻNE! PROSIMY PRZECZYTAĆ UWAGNIE I ZACHOWAĆ INSTRUKCJE, ABY MÓC Z NIEJ KORZYSTAĆ W PRZYSZŁOŚCI!

SATURN Krzeselko samochodowe / Instrukcja użytkownika

INFORMACJA

1. To jest „uniwersalny” środek bezpieczeństwa dla dzieci. Urządzenie zostało zatwierdzone zgodnie z Regulą Nr 44, do ogólnego korzystania w pojazdach i jest dopasowane do większości, lecz nie do wszystkich siedzeń w samochodach osobowych.
2. Ustawienie jest prawidłowe, jeśli producent pojazdu zadeklarował w Instrukcji eksploatacji pojazdu, że do pojazdu można stosować „uniwersalne” środki zabezpieczające dla dzieci w danej kategorii wiekowej.
3. Ten środek zabezpieczający dla dzieci został sklasyfikowany jako „uniwersalny” przy bardziej restryktywnych warunkach w porównaniu z poprzednimi konstrukcjami, na których nie podano danego oznakowania.
4. W wypadku jakichkolwiek wątpliwości należy skonsultować się z producentem środka zabezpieczającego dla dzieci lub ze sprzedawcą.

Siedzenie jest odpowiednie tylko do pojazdów, wyposażonych w 3-punktowe statyczne lub 3-punktowe przesuwane pasy bezpieczeństwa. Zatwierdzone przez UN/ECER № 16 lub inne odpowiednie standardy.



SKRAJNIE NIEBEZPIECZNIE!
Nie korzystać w siedzeniach pasażerskich, wyposażonych w poduszki powietrzne.

Ważne instrukcje dotyczące bezpieczeństwa!

OSTRZEŻENIE! Wolno stosować tylko jeśli zatwierdzone pojazdy posiadają 3-punktowe urządzenie chowające do paska zabezpieczającego, zgodnie z Regulą Nr 16 IKE-ONZ OOH lub inne odpowiednie standardy.

OSTRZEŻENIE! Twarde element lub plastikowe części urządzenia zabezpieczającego dla dzieci muszą być położone i montowane w ten sposób, że przy codziennym korzystaniu z pojazdu nie zostały zaczepiane siedzenia ruchome lub drzwi pojazdu.

OSTRZEŻENIE! Wszystkie paski przymocowujące krzeselko powinny być zaciągnięte, a paski, przytrzymujące dziecko były uregulowane w stosunku do jego ciała i nie były przekręcone.

OSTRZEŻENIE! Urządzenie powinno zostać zamienione, jeśli zostało poddane znacznemu uszkodzeniu przy wypadku.

OSTRZEŻENIE! Zapewnić przyleganie kolana nad biodrami nisko, w ten sposób, aby ta część ciała została dobrze objęta pasem!

OSTRZEŻENIE! Niebezpiecznie jest wprowadzać zmiany lub uzupełniać urządzenie zabezpieczające bez zgody kompetentnych instytucji!

OSTRZEŻENIE! Należy przestrzegać ściśle wskazówki dotyczące montażu. Nieprzestrzeganie wskazówek może doprowadzić do urazów dziecka!

OSTRZEŻENIE! Nie pozostawiać dziecko bez kontroli w urządzeniu zabezpieczającym!

OSTRZEŻENIE! Każdy bagaż lub inne przedmioty, które mogą doprowadzić do urazów w przypadku wypadku powinny być dobrze przymocowane do siedzenia lub podłogi!

OSTRZEŻENIE! Urządzenie zabezpieczające dla dzieci nie powinno być używane bez pokrowca!

OSTRZEŻENIE! Pokrowiec na siedzenie nie wolno zastępować innym, oprócz takim, który jest zalecany przez producenta, gdyż jest on niepodzielną częścią system do zabezpieczenia dziecka!

OSTRZEŻENIE! Siedzenie może być montowane tylko na siedzeniach pasażerskich z 3-punktowym systemem pasów. Nie korzystać z innych punktów do przymocowania paska, oprócz tych, opisanych w instrukcji i oznakowanych na systemie zabezpieczającym. Upewnić się, że klamra paska bezpieczeństwa samochodu nie jest położona do lub przed danym paskiem systemu zabezpieczającego.

OSTRZEŻENIE! Krzeselko nie można obracać do przodu, zanim waga dziecka nie będzie powyżej 9 kg!

OSTRZEŻENIE! Odwrócone do tyłu systemy do zabezpieczania dzieci nie mogą być wykorzystywane na miejscach do siedzenia, zabezpieczonych poduszką powietrzną.

OSTRZEŻENIE! Wnętrze samochodu może stać się bardzo gorące, kiedy jest narażone na bezpośrednie światło słoneczne. Właśnie dlatego zalecane jest nakrywać krzeselko, kiedy nie korzysta się z niego. To zapobiega nagrzaniu się tapicerki i komponentów, szczególnie tych, które są przymocowane do krzeselka, jak również chroni przed poparzeniem się dziecka!

OSTRZEŻENIE! Nie używać krzeselka w domu. Ono nie jest zaprojektowane do użycia domowego i należy korzystać z niego tylko w pojeździe!

OSTRZEŻENIE! Przed ustawieniem jakiegokolwiek części ruchomej lub regulującej się krzeselka dziecięcego, należy wyjąć dziecko z krzeselka!

OSTRZEŻENIE! Regularnie sprawdzać zużycie pasów, zwracając specjalną uwagę na punkty do zaczepiania, na urządzenia zabezpieczające i regulujące.

INSTRUKCJE DOTYCZĄCE PRANIA

1. Krzeselko samochodowe może być czyszczone ciepłą wodą i mydłem. Nie korzystać ze zbyt mocnych preparatów do czyszczenia, takich jak środki ścierne lub rozpuszczalniki.
2. Tapicerkę należy prać ręcznie przy maksymalnej temperaturze 30°C. Nie wkładać do suszarki. Pozostawić, aby wyschła w sposób naturalny.
3. Części plastikowe mogą być czyszczone za pomocą wilgotnej ściereki. Nie korzystać z materiałów ściernych.

RODZAJ ZATWIERDZONYCH PASKÓW, JAKIE NALEŻY MIEĆ W SAMOCHODZIE

Państwa siedzenie dziecięce może być zainstalowane **TYLKO** w stronę kierunku samochodu za pomocą 3-punktowych pasów !!! W kierunku ruchu samochodu i odwrotnie!

❓1 Możliwość instalowania **TYLKO** na siedzeniach **BEZ AKTYWNEGO AIRBAGU!**

❓2 Możliwość zainstalowania **TYLKO** na siedzeniach **Z 3-PUNKTOWYMI PASAMI!**

NIE MOŻNA KORZYSTAĆ NA SIDZENIACH Z 2-PUNKTOWYCH PASÓW !

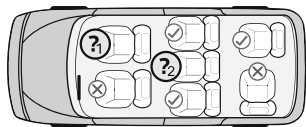
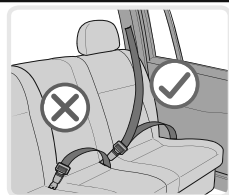

CZĘŚCI

Zdjęcie 1

1. Siedzenie
2. Zmiękczacze pasów / Przesuwacz paska
3. Paski
4. Klamra do paszków
5. Przycisk do regulacji paszków (pod tapicerką)
6. Tasiemka do regulacji paska
7. Uchwyt do pozycjonowania
8. Przesuwacz paska
9. Spinacz do paska
10. Metalowa klamra
11. Klamra na paski naramienne

Sprawdzenie wysokości paszków naramiennych

Zawsze należy sprawdzać czy paski naramienne są ustawione na prawidłowej wysokości dla dziecka. Wybrać wysokość paszków według wysokości dziecka (Zdjęcie 2). Pozycja paszków powinna być na poziomie ramion lub trochę powyżej ramion dziecka. (Zdjęcie 2B) **Nie korzystać z krzeselka, jeśli otwory do paszków znajdują się poniżej ramion dziecka lub waży ono powyżej 18 kg.**

Ustawienie wysokości paszków

1. Wyjąć paski z haczyków na oparciu krzeselka. (Zdjęcie 3)
2. Wyciągnąć paski z otworów oparcia na przedniej stronie krzeselka.
3. Postawić ponownie pasy do odpowiednich otworów z przedniej strony oparcia. Upewnić się, że paski są ustawione na jednym poziomie i nie są przekręcone.
4. Postawić paski do centralnej klamry metalowej za plecami. (Zdjęcie 4) Połączyć haczyk paska ze zmiękczacami naramiennymi. Wyciągnąć zmiękczacze, żeby się upewnić, że są dobrze przymocowane.
5. Aby usunąć pasek po środku należy postawić siedzenie w pozycji 3 odwoić do dna.(Zdjęcie 5) Wyciągnąć klamrę metalową, przesunąć ją przez otwór na dnie i wyciągnąć pasek z górnej strony.

Zapinanie paska

1. Połączyć obydwie metalowe elementy na końcu paska (Zdjęcie 6.1) I wstawić je do centralnej klamry (Zdjęcie 6.2; 6.3) dopóki nie będzie słychać zatrzaśk.
2. Sprawdzić czy pasek jest zapięty, pociągając paski naramienne do góry.
3. Aby uwolnić paski należy przycisnąć na dół czerwony przycisk klamry centralnej.

Ustawienie długości paszków

1. Rozluźnienie paszków: Wcisnąć przycisk do ustawienia paszków „5” (Zdjęcie 7) i w tym samym czasie wyciągnąć obydwie paski naramienne.
2. Zaciąganie paszków: Postawić dziecko do krzeselka, zapiąć obydwie pasy do klamry centralnej i wyciągnąć taśmę po środku siedzenia. (Zdjęcie 8)

Regulacja pochylenia siedzenia

Krzeselko dziecięce może być uregulowane w 3 pozycjach. (Zdjęcie 9) Wyciągnąć uchwyt pozycjonujący w przedniej części pod siedzeniem i potem nacisnąć lub pociągnąć siedzenie do przodu lub do tyłu. Opuścić uchwyt do odpowiedniej pozycji i wcisnąć na dół dopóki nie będzie słychać zatrzaśk. Upewnić się, że siedzenie jest zastopowane.

MONTAŻ KRZESEŁKA "Grupa 0+" /dla noworodków i dzieci do 13kg./

Prosimy korzystać z 3-punktowych pasów zabezpieczających samochodu, żeby zapewnić bezpieczeństwo dziecka i przymocować krzeselko do samochodu!

Krok 1. Dla Grupy 0, krzeselko samochodowe można używać **TYLKO** w pozycji nachylonej do tyłu. (Zdjęcie 10) Wyciągnąć uchwyt pozycjonujący i ustawić krzeselko w niebieskiej pozycji 1, ▲ oznaczonej na podstawie. To jest najbardziej bezpieczna pozycja dla dziecka tak że zalecane jest korzystać z niej możliwie jak najdłużej.

Krok 2. Postawić krzeselko samochodowe na siedzenie samochodu w kierunku odwrotnym do kierunku ruchu (Zdjęcie 11). **Jeśli** samochód jest wyposażony w poduszki powietrzne na siedzeniach dla pasażerów, z krzeselka należy korzystać tylko na tylnych siedzeniach samochodu! Wziąć pasek samochodowy i przesunąć go przez otwory na tyłu krzeselka. (Zdjęcie 11.1) Upewnić się, że pasek nie jest przekręcony.

Krok 3. Zapiąć pasek do klamry siedzenia samochodowego dopóki nie będzie słychać zatrask. (Zdjęcie 12.2) Sprawdzić czy klamra paska została zapięta poprzez pociągnięcie paska.

Krok 4. Upewnić się, że pasek na biodra jest przesunięty na oznaczone niebieskim trójkątnym oznakowaniem miejsca ▲ na dnie krzeselka. (Zdjęcie 13.3) Wyciągnąć czopek czerwonego spinacza do zastopowania (Zdjęcie 13.4), żeby go otworzyć i wsunąć pasek naramienny do niego. Wyciągnąć pasek naramienny, po czym zapiąć spinacz. Przesunąć pasek naramienny przez klamrę u góry krzeselka z okrągłym niebieskim oznakowaniem ● (Zdjęcie 13.5). Upewnić się, że krzeselko jest przymocowane stabilnie na siedzeniu samochodowym.

Krok 5. Wsadzić dziecko do krzeselka. Sprawdzić wysokość pasków naramiennych. Upewnić się, że paski nie są przekręcone lub zaczepione gdzieś. Zapiąć paski na dziecku, upewniając się, że są dobrze założone i wyciągnąć tasemkę w centrum siedzenia, żeby je zaciągnąć. (Zdjęcie 8)

MONTAŻ KRZESEŁKA "Grupa I" /od 9 do 18kg./

Prosimy korzystać z 3-punktowe paski zabezpieczające samochodu, żeby zabezpieczyć bezpieczeństwo dziecka i przymocować krzeselko do samochodu.

Krok 1. Dla Grupy I od 9 do 18kg. Postawić krzeselko samochodowe na siedzenie samochodu w kierunku ruchu w wyprostowanej pozycji. (Zdjęcie 14)

Krok 2. Wziąć pasek samochodowy i przesunąć go przez otwory z tyłu krzeselka. (Zdjęcie 14.1) Upewnić się, że pasek nie jest przekręcony.

Krok 3. Zapiąć pasek do klamry siedzenia samochodowego dopóki nie będzie słychać zatrask. (Zdjęcie 15.2) Sprawdzić czy klamra paska jest zapięta poprzez wyciągnięcie paska.

Krok 4. Upewnić się, że pas na biodrach jest przeprowadzony przez oznakowane czerwonym trójkątnym oznakowaniem ▲ miejsca na dnie krzeselka. (Zdjęcie 16.3) Wyciągnąć czopek czerwonego spinacza do zastopowania (Zdjęcie 16.4), żeby go otworzyć i wsunąć pasek naramienny do niego. Wyciągnąć pasek naramienny, żeby go zaciągnąć, po czym zapiąć spinacz. Upewnić się, że krzeselko jest dobrze przymocowane do siedzenia samochodowego.

Krok 5. Wsadzić dziecko do krzeselka. (Zdjęcie 17) Sprawdzić wysokość pasków naramiennych. Upewnić się, nie są przekręcone lub zaczepione gdzieś. Zapiąć paski na dziecku, upewniając się, że są dobrze postawione i wyciągnąć tasemkę w centrum siedzenia, żeby je zaciągnąć. (Zdjęcie 8) Można regulować nachylenie krzeselka za pomocą uchwytu pozycjonującego pod siedzeniem w jednej z trzech pozycji, oznaczonych czerwonym trójkątnym oznakowaniem ▲.

Uwaga: Nie wybierać pozycję 1 z niebieskim trójkątnym oznakowaniem ▲, ponieważ ona nie jest przeznaczona do tego typu montażu krzeselka i tej grupy wiekowej dziecka.

IMPORTANT ! A LIRE ATTENTIVEMENT ET A CONSERVER POUR REFERENCE ULTERIEURE !

SATURN Siège auto / Mode d'emploi

INFORMACJA

1. Ceci est un dispositif «universel» d sécurité pour les enfants. Il a été approuvé conformément à la règle №44, pour une utilisation générale dans les véhicules et est adapté pour la plupart des véhicules, mais pas pour tous les types de sièges.
2. La mise en place est correcte, si le constructeur du véhicule a déclaré dans le manuel d'utilisation du véhicule que dans le véhicule peuvent être placés des dispositifs «universels» de sécurité des enfants pour cette tranche d'âge.
3. Ce dispositif de sécurité pour enfants a été classé comme "universel" dans des conditions les plus strictes, que celles appliquées aux modèles antérieurs qui ne portent pas cet avis.
4. En cas de doute, consultez le fabricant du dispositif de sécurité pour enfants ou le revendeur.

Le siège ne convient que pour les véhicules équipés de ceintures de sécurité à 3 points statiques ou à 3 points rétractables. Conforme au standard UN/ECER № 16 ou autres normes équivalentes.



**EXTREMEMENT
DANGEREUX! Ne pas utiliser
dans des sièges de passager,
équipés d'airbags.**

Au sens de déplacement de l'auto ou inversement!

ATTENTION! Uniquement pour les véhicules qui sont équipés d'un dispositif de rangement des ceintures de sécurité à 3 points, homologués conformément au règlement №16 de la CEE-ONU ou d'autres normes équivalentes.

ATTENTION! Les composants rigides ou les pièces en plastique du dispositif de sécurité pour enfants doivent être installés de telle sorte que lors de l'utilisation quotidienne du véhicule, ils ne doivent pas être coincés entre les sièges ou par les portières du véhicule.

ATTENTION! Toutes les ceintures de sécurité de fixation du siège auto doivent être bien serrées et bien ajustées à l'enfant et pas tordues.

ATTENTION! Le dispositif doit être remplacé s'il a été soumis à une charge importante d'utilisation ou abîmé lors d'un accident.

ATTENTION! Ajustez la ceinture au niveau du bassin pour qu'il soit bien serré!

ATTENTION! Il est dangereux de faire des changements ou des ajouts au dispositif, sans l'approbation des autorités compétentes!

ATTENTION! Suivre strictement les instructions d'installation. Ne pas le faire peut entraîner des blessures à l'enfant!

ATTENTION! Ne laissez jamais votre enfant sans surveillance dans le dispositif de sécurité!

ATTENTION! Tous les bagages ou autres objets qui pourraient causer des blessures en cas d'accident, doivent être correctement sécurisés!

ATTENTION! Le dispositif de sécurité pour enfants ne doit pas être utilisé sans la housse!

ATTENTION! La housse du siège ne doit pas être remplacée par une autre, sauf si cela est recommandé par le fabricant, car elle fait partie intégrante du dispositif de sécurité!

ATTENTION! Le siège peut être installé que sur les sièges passagers avec le système de sécurité à 3 points de fixation. Ne pas utiliser d'autres points de fixation de la ceinture que celles décrites dans les instructions et marquées sur le dispositif. Assurez-vous que la boucle de la ceinture de sécurité ne se trouve pas dans ou devant la ceinture définie du système de sécurité.

ATTENTION! Le siège ne peut pas être utilisé orienté vers l'avant, avant que le poids du corps de l'enfant fasse plus de 9 kg!

ATTENTION! Les systèmes orientés vers l'arrière de retenue pour enfants ne doivent pas être utilisés en position assise protégée par un airbag.

ATTENTION! L'intérieur de l'auto peut devenir très chaud lors de son exposition à la lumière directe du soleil. Voilà pourquoi il est recommandé que le siège enfant soit couvert quand celui-ci n'est pas utilisé. Cela prévient le chauffage direct du rembourrage et des composants, et particulièrement ceux qui sont attachés au siège enfant, comme la brûlure de l'enfant!

ATTENTION! Ne pas utiliser le siège auto à la maison. Celui-ci n'est pas conçu à usage domestique et ne doit être utilisé que dans le véhicule!

ATTENTION! Avant d'ajuster quelque pièce mobile ou ajustable du siège enfant, vous devez retirer votre enfant du siège enfant!

ATTENTION! Faites des vérifications périodiques des ceintures pour vieillissement, en mettant en particulier l'accent sur les points de fixation, les protections et les accessoires de réglage.

ECE R44/04

INSTRUCTIONS DE LAVAGE

1. Le siège auto peut être nettoyé avec de l'eau tiède et du savon. Ne pas utiliser des produits de nettoyage agressifs, tels les abrasifs ou les dissolvants.
2. La housse du siège doit être lavée à la main à une température maximale de 30 ° C. Ne pas la mettre dans le sèche-linge. Laissez-la sécher naturellement.
3. Les pièces en plastique peuvent être nettoyées avec un chiffon humide. Ne pas utiliser des produits abrasifs.

TYPE DE CEINTURES AGRÉÉES QUE VOUS DEVEZ AVOIR DANS LA VOITURE

Votre siège auto peut être monté uniquement dans le sens de la circulation, à l'aide des ceintures à 3 points de fixation !!! Au sens de déplacement de l'auto ou inversement!

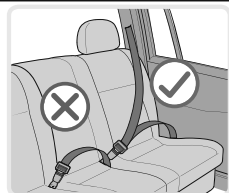

① Possibilité d'installer **UNIQUEMENT** des sièges auto **SANS AIRBAG ACTIF !**

② Possibilité d'installer des sièges auto **UNIQUEMENT** avec les ceintures de sécurité à 3 points de fixation!

NE PAS UTILISER SUR DES SIÈGES AVEC DES CEINTURES A 2 POINTS DE FIXATION!

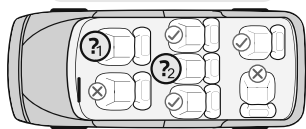

PIÈCES Photo 1

1. Siège
2. Assouplisseur des ceintures / Meneur pour la ceinture
3. Ceintures
4. Crochet pour les ceintures
5. Bouton de réglage des ceintures (au-dessous du rembourrage)
6. Bandoulière de réglage des ceintures
7. Poignée de position
8. Meneur de la ceinture
9. Pince pour la ceinture
10. Clip métallique
11. Clip pour les harnais de sécurité

Vérification de l'hauteur des harnais de sécurité

Vérifiez toujours si les harnais de sécurité sont mis à l'hauteur correcte pour votre enfant. Choisissez l'hauteur des harnais en fonction de l'hauteur de l'enfant (Photo 2). La position des harnais doit être au niveau ou un peu plus au-delà des épaules de l'enfant. (Photo 2B) **Ne pas utiliser le siège si les ouvertures pour les harnais viennent au-dessous des épaules de l'enfant ou il fait plus de 18 kg.**

Réglage de l'hauteur des harnais

1. Retirez les harnais des crochets derrière le dos du siège. (Photo 3)
2. Retirez les harnais des ouvertures sur le dos de la face avant du siège.
3. Mettez de nouveau les ceintures dans les ouvertures désirées de la face avant du dos. Assurez-vous que les ceintures sont mises au même niveau, et celles-ci ne sont pas torsées
4. Mettez les ceintures dans le clip métallique central derrière le dos. (Photo 4) Joignez le crochet de la ceinture aux assouplisseurs épaules. **Retirez les assouplisseurs pour vous assurer que ceux-ci ont été fixés fermement.**
5. Pour quitter la ceinture du centre du sexe, placez le siège en position 3 et orientez-vous vers le fond. (Photo 5) Retirez le clip métallique, faites-le passer par l'ouverture du fond et retirez la ceinture de la part supérieure.

Accrochage de la ceinture

1. Joignez les deux éléments métalliques à la fin de la ceinture (Photo 6.1) et mettez-les dans la boucle centrale (Photo 6.2; 6.3) jusqu'à ce qu'il se fasse entendre un click.
2. Vérifiez si la ceinture est fermée en tirant les harnais vers le haut.
3. Pour les ceintures libres, apprêtez vers le bas le bouton rouge de la boucle centrale.

Réglage de la longueur des ceintures

1. Relâcher les ceintures: Apprêtez le bouton de réglage des ceintures „5" (Photo 7) et en même temps retirez les deux harnais.
2. Attacher les ceintures: Placez l'enfant au siège, accrochez les deux ceintures dans la boucle centrale et retirez la sangle au centre du siège. (Photo 8)

Réglage de l'inclination du siège

Le siège enfant peut être réglé en 3 positions. (Photo 9) Retirez la poignée de position dans la face avant au-dessous du siège et après apprêtez ou retirez le siège en avant ou en arrière. Laissez la poignée dans la position désirée et apprêtez vers jusqu'à ce que vous faites entendre un « click ». Assurez – vous que le siège est verrouillé.

INSTALLATION DU SIÈGE

“Group 0+” / pour un nouveau né et au poids de jusqu'à 13 kg./

Veillez utiliser les ceinture de sécurité de 3 points de l'auto pour assure la sécurité de l'enfant et pour fixer le siège auto!

Pas 1. Pour le group 0, le siège auto ne peut être utilisé que dans la position plus inclinée en arrière. (Photo 10) Tirez la poignée de position et placez le siège dans la position en bleu 1 ▲ marquée sur la base. C'est la position plus sûre pour votre enfant de telle manière qu'il est recommandé que vous l'utilisiez le plus longtemps possible.

Pas 2. Placez le siège auto sur le siège de l'auto, le dit siège doit être orienté au sens contraire de la marche (Photo 11). Si votre auto a un airbag aux places destinées aux passagers, le siège auto ne doit être utilisé que sur les places arrière de l'auto! Prenez la ceinture de l'auto et faites-la passer par les ouvertures dans le dos du siège. (Photo 11.1) Assurez-vous que la ceinture n'est pas torseur.

Pas 3. Accrochez la ceinture dans la boucle de la place auto jusqu'à ce que vous fassiez entendre un “click”. (Photo 12.2) Vérifiez si la boucle de la ceinture est verrouillée en tirant la ceinture.

Pas 4. Assurez-vous que la ceinture pour les bras a été faite passer sur les points marqués de triangle bleu ▲ sur le fond du siège. (Photo 13.3) Tirez le doigt de la pince rouge de verrouillage (Photo 13.4) pour l'ouvrir et introduisez l'harnais dans celle-ci. Tirez l'harnais pour l'apprêter et après fermez la pince. Laissez passer l'harnais par le clip au sommet du siège marqué en bleue ● (Photo 13.5). Assurez-vous que le siège est fixé d'une façon stable sur la place auto.

Pas 5. Placez l'enfant sur le siège. Vérifiez l'hauteur des harnais : Assurez-vous que les harnais ne sont pas tordeuses dans quelque point. Accrochez les ceintures de l'enfant, en vous assurant que celles-ci sont bien mises et tirez la bride au centre du siège pour les apprêter. (Photo 8)

INSTALLATION DU SIÈGE

“Group I” /de 9 à 18 kg./

Veillez utiliser les ceintures de sécurité de 3 points de l'auto, pour garantir la sécurité de l'enfant et pour fixer le siège auto.

Pas 1. Pour le group I de 9 à 18 kg. Placez le siège sur la place auto, et celui-ci doit être orienté au sens de la marche en position debout. (Photo 14)

Pas 2. Prenez la ceinture de l'auto et laissez-la passer par les ouvertures dans le dos du siège. (Photo 14.1) Assurez-vous que la ceinture n'est pas tordeuse.

Pas 3. Accrochez la ceinture dans la boucle du siège auto jusqu'à ce que vous vous fassiez entendre un “click”. (Photo 15.2) Vérifiez si la boucle de la ceinture est verrouillée (fermée) en tirant la ceinture.

Pas 4. Assurez-vous que la ceinture pour les bras a été laissé passer sur les points marqués en triangles en rouge ▲ au fond du siège. (Photo 16.3) Tirez le pouce de la pince de fermeture rouge (Photo 16.4) pour l'ouvrir et introduisez l'harnais dans celle-ci. Tirez l'harnais pour l'apprêter et après fermez la pince. Assurez-vous que le siège est fixé d'une manière stable sur la place auto.

Pas 5. Placez l'enfant sur le siège. (Photo 17) Vérifiez l'hauteur des harnais. Assurez-vous que les harnais ne sont pas tordeuses, ni attachées quelque part. Accrochez les ceintures de l'enfant, en vous assurant que celles-ci sont bien mises et tirez la bride au centre du siège pour les apprêter. (Photo 8)

Vous pouvez régler l'inclination du siège à travers de la poignée de position au-dessous du siege dans une des trios positions marquées en triangles rouges ▲ .

Attention: Ne choisissez pas la position 1 marquée en triangle bleue ▲ , puisque celle-ci n'est pas pour ce type d'installation du siège et pour ce group d'âge de l'enfant.

IMPORTANTE! LEGGERE ATTENTAMENTE E CONSERVARE PER FUTURO RIFERIMENTO !

SATURN Seggiolino auto / Istruzione per l'uso

NOTIZIA

1. Questo è un dispositivo "universale" di sicurezza per i bambini. È stato approvato conformemente alla regola n. 44, per un'utilizzazione generale nei veicoli ed è adattato per la maggior parte dei veicoli, ma non per tutti i tipi di sedie.
2. L'implementazione è corretta, se il costruttore del veicolo ha dichiarato nel manuale del veicolo che nel veicolo possono essere messi dei dispositivi di tipo « universale » per bambini di quest'età.
3. Questo dispositivo di sicurezza è stato classificato come "universale" in condizioni più rigorose di quelle applicate a modelli precedenti che non recano questo avviso.
4. In caso di dubbio, consultare il produttore del dispositivo di sicurezza per bambini o il rivenditore.

Il seggiolino auto è adatto solo per i veicoli con cinture di sicurezza a 3 punti statici o 3 punti retraibili. Conforme allo standard UN / ECER № 16 o altre norme equivalenti.



**ESTREMAMENTE
PERICOLOSO! Non utilizzare
sui sedili muniti con airbag.**

Importanti istruzioni di sicurezza!

ATTENZIONE! Solo per i veicoli che sono dotati di un dispositivo di cinture di sicurezza a 3 punti di stoccaggio, approvato ai sensi del regolamento №16 UN/ECE o altre norme equivalenti.

ATTENZIONE! I componenti rigidi o le parti in plastica del dispositivo di sicurezza per i bambini devono essere installati in modo che durante l'uso quotidiano del veicolo, non dovrebbero essere bloccati tra i sedili o le porte del veicolo.

ATTENZIONE! Tutte le cinture di sicurezza di fissaggio dello seggiolino auto devono essere strette e aderenti al bambino e non torse.

ATTENZIONE! Il dispositivo deve essere sostituito se è stato sottoposto ad un carico significativo o danneggiato in un incidente.

ATTENZIONE! Regolare la cintura al bacino del bambino!

ATTENZIONE! È pericoloso di apportare modifiche o aggiunte al dispositivo senza l'approvazione delle autorità competenti!

ATTENZIONE! Seguire scrupolosamente le istruzioni di installazione. Non farlo può causare lesioni al bambino!

ATTENZIONE! Non lasciare mai il bambino senza sorveglianza nel dispositivo di sicurezza!

ATTENZIONE! Tutti i bagagli o altri oggetti che potrebbero causare lesioni in caso di incidente, devono essere adeguatamente protetti!

ATTENZIONE! Il dispositivo di sicurezza dei bambini non deve essere mai utilizzato senza il coperchio in tessuto!

ATTENZIONE! Il coperchio in tessuto del seggiolino auto non deve essere sostituito da un'altro, se non è raccomandato dal produttore, perché fa parte integrante del dispositivo di sicurezza!

ATTENZIONE! Il seggiolino auto può essere installato su sedili con il sistema di sicurezza a 3 punti di fissaggio. Non utilizzare altri punti di fissaggio per la cintura, come descritto nelle istruzioni e contrassegnati sul dispositivo. Assicurarsi che il ciclo della cintura di sicurezza non si trova nel o davanti la cintura definita del sistema di sicurezza.

ATTENZIONE! Il seggiolino non si può utilizzare rivolto in direzione del senso di marcia prima che il peso del bambino non superi 9 kg!

ATTENZIONE! I sistemi riversati di sicurezza dei bambini non devono essere utilizzati su posti da sedere protetti da cuscino salvavita (airbag).

ATTENZIONE! L'interno della macchina può riscaldarsi troppo quando essa è esposta alla luce diretta del sole. Perciò si raccomanda di coprire il seggiolino quando non è in uso. Ciò impedisce il riscaldamento del rivestimento e degli elementi, nello specifico quelli agganciati al seggiolino, nonché l'ustione del bambino!

ATTENZIONE! Non utilizzate il seggiolino a casa. Esso non è progettato per uso domestico e deve essere utilizzato esclusivamente nel veicolo!

ATTENZIONE! Prima di posizionare qualche parte mobile o regolabile del seggiolino, bisogna spostare il vostro bambino dal seggiolino!

ATTENZIONE! Controllare periodicamente le cinture per usura, facendo speciale attenzione ai punti di aggancio, alle sicurezze e ai dispositivi di regolazione.

TIPO DI CINTURE GRADITE CHE DOVETE AVERE NEL AUTOMOBILE

Il vostro seggiolino auto può essere montato In direzione del senso di marcia dell'auto o rivolto fronte senso di marcia con l'aiuto delle cinture a 3 punti di fissaggio!!!

- ① Possibilità di installare **UNICAMENTE** dei seggiolini auto **SENZA AIRBAG ATTIVO!**
- ② Possibilità di installare dei seggiolini **UNICAMENTE** con le cinture di sicurezza a 3 punti di fissaggio!

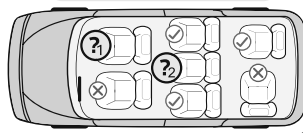
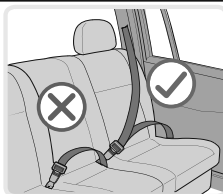

NON UTILIZZARE SU DELLE SEDIE CON CINTURE DI SICUREZZA A 2 PUNTI DI FISSAGGIO!

PARTI

Foto 1

1. Sedile
2. Spallaccio delle cinture / Guida della cintura
3. Cinture
4. Fibbia per le cinture
5. Pulsante di regolazione delle cinture (sotto il rivestimento)
6. Cinturino di regolazione delle cinture
7. Leva di posizionamento
8. Guida della cintura
9. Clip per la cinghia
10. Blocca cinture metallico
11. Blocca cinture delle cinture per le spalle

Controllo dell'altezza delle cinture per le spalle

Controllare sempre se le cinture per le spalle siano sistemate all'altezza corretta per il vostro bambino. Scegliere l'altezza delle cinture secondo l'altezza del bambino (Foto 2). La posizione delle cinture deve essere al livello o un poco sopra le spalle del bambino. (Foto 2B) Non utilizzate il seggiolino qualora i fori per le cinture siano sotto le spalle del bambino o il medesimo pesi più di 18 kg. Tirate lo schienale in cima per garantirvi che è bene fissato alla sede.

Regolazione dell'altezza delle cinture

1. Rimuovere le cinture dagli agganci sul retro del seggiolino. (Foto 3)
2. Tirare via le cinture dai fori sullo schienale dal fronte del seggiolino.
3. Reinserire le cinture nei fori desiderati dal fronte dello schienale. Assicurarsi che le cinture siano sistemate allo stesso livello e non siano ritorte.
4. Inserire le cinture nel blocca cinture centrale in metallo sul retro dello schienale. (Foto 4) Unire l'aggancio della cintura degli spallacci. Tirare gli spallacci per assicurarsi che essi siano solidamente posizionati.
5. Per rimuovere la cintura spartigambe, mettere il seggiolino in posizione 3 e rovesciarlo con il fondo verso l'alto. (Foto 5) Tirare via il blocca cinture metallico, inserirlo nel foro sul fondo e tirare la cintura dal fronte.

Blocco della cintura

1. Unire i due elementi metallici alla fine della cintura (Foto 6.1) e metterli nella fibbia centrale (Foto 6.2; 6.3) fino al sentire di uno click.
2. Controllare se la cintura sia bloccata tirando le cinture per le spalle verso l'alto.
3. Per sbloccare le cinture premere il pulsante rosso della fibbia centrale.

Regolazione della lunghezza delle cinture

1. Come allentare delle cinture: Premere il pulsante di regolazione delle cinture "5" (Foto 7) e nel frattempo tirare le due cinture per le spalle.
2. Come stringere le cinture: Mettere il bambino nel seggiolino, chiudere le due cinture nella fibbia centrale e tirare il cinturino a metà del seggiolino. (Foto 8)

Regolazione della reclinazione del seggiolino

Il seggiolino può essere regolato in 3 posizioni. (Foto 9) Tirare la leva di posizionamento nella parte anteriore sotto il seggiolino e quindi premere o tirare il seggiolino in avanti o indietro. Lasciare la leva nella posizione desiderata e premere verso il basso fino al sentire un "click". Assicurarsi che il seggiolino sia bloccato.

MONTAGGIO DEL SEGGIOLINO

“Gruppo 0+” /per neonato e bambino con peso fino a 13 kg./

Si prega di utilizzare le cinture di sicurezza a 3 punti della macchina per garantire la sicurezza del bambino e per fissare il seggiolino nella macchina!

Passo 1. 3a il Gruppo 0, il seggiolino può essere usato SOLAMENTE nella posizione più reclinata indietro. (Foto 10) Tirare la leva di posizionamento e mettere il seggiolino nella posizione blu 1 ▲ segnalata sulla base. Questa è la posizione più sicura per il vostro bambino ed si raccomanda di usarla al più lungo possibile.

Passo 2. Mettere il seggiolino sul sedile dell'auto in direzione fronte marcia (Foto 11). Se la macchina è munita di airbag ai sedili per i passeggeri, il seggiolino deve essere usato solo sui sedili posteriori della macchina! Prendere la cinghia dell'auto e inserirla negli appositi fori sul retro del seggiolino. (Foto 11.1) Assicurarsi che la cinghia non sia ritorta.

Passo 3. Bloccare la cinghia nella fibbia del sedile dell'auto fino al sentire uno “click”. (Foto 12.2) Controllare se la fibbia della cinghia sia bloccata tirando la cinghia.

Passo 4. Assicurarsi che la parte inferiore della cinghia sia messa nei posti indicati con marcatura blu triangolare▲ sul fondo del seggiolino. (Foto 13.3) Tirare il pollice del blocca cinture rosso (Foto 13.4) per aprirlo e inserire la cintura in esso. Tirare la cintura per stringere quindi bloccare la fibbia. Passare la cintura nel clip in cima al seggiolino indicato con marcatura blu tonda ● (Foto 13.5). Assicurarsi che il seggiolino sia stabilmente fissato sul sedile dell'auto.

Passo 5. Mettere il bambino nel seggiolino. Controllare l'altezza delle cinture per le spalle. Assicurarsi che le cinture non siano ritorte o agganciate da qualche parte. Bloccare le cinture sul bambino assicurandosi che siano ben sistemate e tirare il cinturino al centro del seggiolino per stringerle. (Foto 8)

MONTAGGIO DEL SEGGIOLINO

“Gruppo I” /da 9 a 18kg./

Si prega di utilizzare le cinture di sicurezza a 3 punti della macchina per garantire la sicurezza del bambino e per fissare il seggiolino nella macchina.

Passo 1. Per il Gruppo I da 9 a 18kg. Mettere il seggiolino sul sedile dell'auto in direzione di marcia in posizione ritta. (Foto 14)

Passo 2. Prendere la cinghia dell'auto e inserirla negli appositi fori sul retro del seggiolino. (Foto 14.1) Assicurarsi che la cinghia non sia ritorta.

Passo 3. Bloccare la cinghia nella fibbia del sedile dell'auto fino al sentire di uno “click”. (Foto 15.2) Controllare se la fibbia della cinghia sia bloccata tirando la cinghia.

Passo 4. Assicurarsi che la parte inferiore della cintura sia inserita nei posti indicati con marcatura triangolare rossa sul▲fondo del seggiolino. (Foto 16.3) Tirare il pollice del clip rosso di blocco (Foto 16.4) per aprirlo e inserire la cintura di sicurezza in esso. Tirare la cintura per le spalle per stringerla quindi chiudere la fibbia. Assicurarsi che il seggiolino sia stabilmente fissato sul sedile dell'auto.

Passo 5. Mettere il bambino nel seggiolino. (Foto 17) Controllare l'altezza delle cinture per le spalle. Assicurarsi che le cinture non siano ritorte o agganciate da qualche parte. Bloccare le cinture del bambino assicurandosi che siano ben sistemate e tirare il cinturino al centro del seggiolino per stringerle. (Foto 8)

Si può regolare la reclinazione del seggiolino tramite la leva di posizionamento sotto il seggiolino in una delle tre posizioni segnalate con marcatura triangolare rossa▲.

ATTENZIONE: Non scegliere la posizione 1 con segno triangolare blu ▲ siccome essa non è adatta per questo tipo di montaggio del seggiolino e per il gruppo di età del bambino.



ΣΗΜΑΝΤΙΚΟ! ΔΙΑΒΑΤΕ ΠΡΟΣΕΚΤΙΚΑ ΤΙΣ ΟΔΗΓΙΕΣ ΚΑΙ ΦΥΛΑΞΤΕ ΤΕΣ ΓΙΑΤΙ ΜΠΟΡΕΙ ΝΑ ΤΙΣ ΧΡΕΙΑΣΤΕΙΤΕ ΣΤΟ ΜΕΛΛΟΝ!

Saturn Κάθισμα αυτοκινήτου / Instrukcja użytkownika

ΠΛΗΡΟΦΟΡΙΕΣ

1. Αυτό είναι „παγκόσμια” συσκευή ασφαλείας για τα παιδιά. Έχει εγκριθεί σύμφωνα με το άρθρο №44, για γενική χρήση σε οχήματα και είναι κατάλληλο για τα περισσότερα, αλλά όχι για όλα τα καθίσματα αυτοκινήτων.
2. Η τοποθέτηση είναι σωστή εάν ο κατασκευαστής του οχήματος έχει δηλώσει στο εγχειρίδιο χρήσης του οχήματος ότι στο όχημα μπορούν να τοποθετηθούν “παγκόσμια” συστήματα ασφαλείας για παιδιά αυτής της συγκεκριμένης ηλικίας.
3. Αυτό το συστήματα ασφαλείας για παιδιά έχει χαρακτηριστεί ως “παγκόσμιο” υπό αυστηρότερους όρους από εκείνους που εφαρμόζονται σε προηγούμενους σχεδιασμούς, στους οποίους δεν υπάρχει αυτή η παρατήρηση.
4. Αν έχετε αμφιβολίες, συμβουλευτείτε τον κατασκευαστή του συστήματος ασφαλείας για παιδιά ή τον πωλητή.

Το κάθισμα είναι κατάλληλο μόνο για οχήματα εφοδιασμένα με ζώνες 3 σημείων ή αναδιπλούμενες ζώνες ασφαλείας 3 σημείων. Τέτοιες που έχουν εγκριθεί από UN / ECER № 16 ή άλλα ισοδύναμα πρότυπα.



ΑΚΡΩΣ ΕΠΙΚΙΝΔΥΝΟ!
Να μην χρησιμοποιείται σε επιβατικά καθίσματα, τα οποία είναι εξοπλισμένα με αερόσακο!

Σημαντικές οδηγίες για την ασφάλεια!

ΠΡΟΣΟΧΗ! Κατάλληλο μόνο εάν τα εγκεκριμένα οχήματα είναι εφοδιασμένα με αναδιπλούμενη συσκευή 3 σημείων της ζώνης ασφαλείας, η οποία έχει εγκριθεί σύμφωνα με τον κανονισμό №16 της ΟΕΕ των ΗΕ ή άλλα ισοδύναμα πρότυπα.

ΠΡΟΣΟΧΗ! Τα σκληρά εξαρτήματα ή τα πλαστικά μέρη του συστήματος ασφαλείας για παιδιά πρέπει να τοποθετούνται και να εγκατασταθούν έτσι ώστε κατά την καθημερινή χρήση του οχήματος να μην πιάνονται από τα κινητά καθίσματα ή τις πόρτες του οχήματος.

ΠΡΟΣΟΧΗ! Όλες οι ζώνες οι οποίες στερεώνουν το παιδικό κάθισμα πρέπει να είναι σφιγγμένες, ενώ οι ζώνες που συγκρατούν το παιδί να έχουν ρυθμιστεί προς το σώμα του και να μην είναι στριμμένες.

ΠΡΟΣΟΧΗ! Η συσκευή πρέπει να αντικατασταθεί εάν έχει υποστεί μεγάλη επιφόρτωση σε ατύχημα.

ΠΡΟΣΟΧΗ! Για να εξασφαλιστεί η εφαρμογή της ζώνης υπογαστρίου χαμηλά έτσι ώστε η πύελος να είναι δεμένη καλά!

ΠΡΟΣΟΧΗ! Είναι επικίνδυνο να γίνονται αλλαγές ή να συμπληρώνεται το σύστημα ασφαλείας χωρίς την έγκριση της αρμόδιας αρχής!

ΠΡΟΣΟΧΗ! Ακολουθήστε αυστηρά τις οδηγίες εγκατάστασης. Η μη συμμόρφωση με αυτές θα μπορούσε να οδηγήσει στο τραυματισμό του παιδιού!

ΠΡΟΣΟΧΗ! Ποτέ μην αφήνετε το παιδί σας χωρίς επίβλεψη στην συσκευή ασφαλείας!

ΠΡΟΣΟΧΗ! Οποιαδήποτε αποσκευή ή άλλα αντικείμενα που θα μπορούσαν να προκαλέσουν τραυματισμό σε περίπτωση σύγκρουσης θα πρέπει να είναι σωστά στερεωμένα!

ΠΡΟΣΟΧΗ! Το σύστημα ασφαλείας για παιδιά δεν πρέπει να χρησιμοποιείται χωρίς κάλυμμα!

ΠΡΟΣΟΧΗ! Το κάλυμμα του καθίσματος δεν πρέπει να αντικαθίσταται με άλλο, μόνο με αυτό που συνιστάται από τον κατασκευαστή επειδή αποτελεί αναπόσπαστο μέρος του συστήματος ασφαλείας των παιδιών!

ΠΡΟΣΟΧΗ! Το κάθισμα μπορεί να εγκατασταθεί μόνο σε καθίσματα επιβατών με σύστημα ζωνών ασφαλείας 3-σημείων. Μην χρησιμοποιείτε άλλα σημεία για την προσάρτηση της ζώνης, εκτός από αυτές που περιγράφονται στις οδηγίες και σημειώνονται στο σύστημα ασφαλείας. Βεβαιωθείτε ότι η πόρτη της ζώνης του αυτοκινήτου δεν βρίσκεται μέσα ή μπροστά από συγκεκριμένο σύστημα ασφαλείας.

ΠΡΟΣΟΧΗ! Η καρέκλα δεν μπορεί να χρησιμοποιηθεί γυρισμένη μπροστά, πριν το βάρος του παιδιού υπερβεί 9 κιλά!

ΠΡΟΣΟΧΗ! Τα γυρισμένα προς τα πίσω συστήματα ασφαλείας των παιδιών δεν πρέπει να χρησιμοποιούνται σε σημεία καθίσματος προστατευμένα από αερόσακο.

ΠΡΟΣΟΧΗ! Το εσωτερικό του αυτοκινήτου μπορεί να ζεσταθεί υπερβολικά, όταν εκτίθεται σε άμεση ηλιακή ακτινοβολία. Για το λόγο αυτό συστήνεται η παιδική καρέκλα να καλύπτεται όταν δεν χρησιμοποιείται. Με τον τρόπο αυτό αποφεύγεται η θέρμανση της επένδυσης και των στοιχείων και ειδικά αυτών που στηρίχθηκαν στην παιδική καρέκλα, καθώς επίσης αποφεύγονται εγκαύματα του παιδιού!

ΠΡΟΣΟΧΗ! Μην χρησιμοποιείτε την καρέκλα αυτοκινήτου στο σπίτι. Η ιδέα καρέκλα δεν σχεδιάστηκε για οικιακή χρήση και πρέπει να χρησιμοποιηθεί μόνο στο μεταφορικό μέσο!

ΠΡΟΣΟΧΗ! Πριν ρυθμίσετε κάποιο κινητό μέρος ή ρυθμιζόμενο μέρος του παιδικού καθίσματος, πρέπει να **βγάλετε το παιδί σας από την παιδική καρέκλα.**

ΠΡΟΣΟΧΗ! Κατά περιόδους πρέπει να ελέγχετε τις ζώνες για ενδεχόμενη φθορά, όπως προσέξτε ιδιαίτεως τα σημεία στήριξης, τις ασφάλειες και τα ρυθμιζόμενα εξαρτήματα.

ΟΔΗΓΙΕΣ ΓΙΑ ΠΛΥΣΙΜΟ

1. Το παιδικό κάθισμα αυτοκινήτου μπορεί να καθαρίζεται με χλιαρό νερό και σαπούνι. Μη χρησιμοποιείτε ισχυρά καθαριστικά, όπως λειαντικά ή διαλυτικά.
2. Η ταπεταρία θα πρέπει να πλένεται στο χέρι σε μέγιστη θερμοκρασία 30 ° C. Μην την βάζετε στο στεγνωτήριο. Αφήστε την ταπεταρία να στεγνώσει φυσικά.
3. Τα πλαστικά μέρη μπορούν να καθαρίζονται με την βοήθεια υγρού πανιού. Μη χρησιμοποιείτε λειαντικά.

ΕΙΔΟΣ ΤΩΝ ΕΓΚΕΚΡΙΜΕΝΩΝ ΖΩΝΩΝ ΠΟΥ ΠΡΕΠΕΙ ΝΑ ΕΧΕΤΕ ΣΤΟ ΑΥΤΟΚΙΝΗΤΟ

Το παιδικό σας κάθισμα μπορεί να είναι εγκαταστημένο **ΜΟΝΟ** με την βοήθεια των ζωνών 3 σημείων!!! στην κατεύθυνση κίνησης του αυτοκινήτου ή αντίστροφα!

- ❓ Δυνατότητα για εγκατάσταση **ΜΟΝΟ** σε καθίσματα χωρίς ενεργό ΑΕΡΟΣΑΚΟ!
 - ❓ Δυνατότητα για εγκατάσταση **ΜΟΝΟ** σε καθίσματα με ζώνες 3 σημείων !
- ΔΕΝ ΜΠΟΡΕΙ ΝΑ ΧΡΗΣΙΜΟΠΟΙΕΙΤΑΙ ΣΕ ΚΑΘΙΣΜΑΤΑ ΜΕ ΖΩΝΕΣ 2 ΣΗΜΕΙΩΝ!**

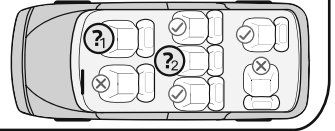
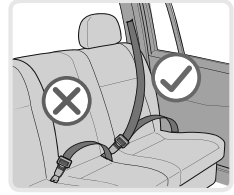

ΕΞΑΡΤΗΜΑΤΑ

Φωτογραφία 1

1. Κάθισμα
2. Σύστημα απαλής στήριξης / Οδηγός της ζώνης
3. Ζώνες
4. Κλιπς για τις ζώνες
5. Πλήκτρο ρύθμισης των ζωνών (κάτω από την επένδυση)

6. Λουρί ρύθμισης των ζωνών
7. Χερούλι τοποθέτησης
8. Οδηγός για την ζώνη
9. Τσιμπίδα για την ζώνη
10. Μεταλλικός δακτύλιος
11. Δακτύλιος για τις ζώνες στους ώμους

Έλεγχος του ύψους των ζωνών των ώμων

Πάντα πρέπει να ελέγχετε εάν οι ζώνες των ώμων τοποθετήθηκαν στο σωστό για το παιδί σας ύψος. Επιλέγεται το ύψος των ζωνών ανάλογα με το ύψος του παιδιού (Φωτογραφία 2). Η θέση των ζωνών πρέπει να είναι στο επίπεδο ή λίγο πάνω από τους ώμους του παιδιού. (Φωτογραφία 2B). **Μην χρησιμοποιείτε την καρέκλα εάν τα ανοίγματα για τις ζώνες είναι κάτω από τους ώμους του παιδιού ή το παιδί είναι πάνω από 18 κιλά.**

Ρύθμιση του ύψους των ζωνών

1. Τραβήξτε τις ζώνες από τους γάντζους πίσω από την πλάτη της καρέκλας. (Φωτογραφία 3)
2. Τραβήξτε τις ζώνες από τα ανοίγματα της πλάτης από την πρόσθια πλευρά της καρέκλας.
3. Τοποθετήστε ξανά τις ζώνες στα επιθυμητά ανοίγματα του πρόσθιου μέρους της πλάτης. Βεβαιωθείτε, ότι οι ζώνες τοποθετήθηκαν σε ένα επίπεδο και ότι δεν είναι τυλιγμένες.
4. Τοποθετήστε τις ζώνες στον κεντρικό μεταλλικό δακτύλιο πίσω από την πλάτη. (Φωτογραφία 4). Συνδέστε τον γάντζο της ζώνης στα εξαρτήματα απαλής στήριξης των ώμων. Τραβήξτε τα εξαρτήματα απαλής στήριξης για να βεβαιωθείτε ότι στηρίχθηκαν γερά.
5. Για να αφαιρέσετε την ζώνη στη μέση του καβάλου, τοποθετήστε το κάθισμα στην θέση 3 και στρίψτε προς τον πάτο. (Φωτογραφία 5). Τραβήξτε το μεταλλικό δακτύλιο, περάστε το από το άνοιγμα του πάτου και τραβήξτε την ζώνη από την πάνω πλευρά.

Κούμπωμα της ζώνης

1. Συνδέστε τα μεταλλικά στοιχεία στην άκρη της ζώνης (Φωτογραφία 6.1) και τοποθετήστε τα στο κέντρο του κλιπς (Φωτογραφία 6.2, 6.3) μέχρι να ακούσετε κλικ.
2. Ελέγξτε εάν η ζώνη κουμπώθηκε, όπως τραβήξτε τις ζώνες για τους ώμους προς τα επάνω.
3. Για να απελευθερώσετε τις ζώνες πατήστε προς τα κάτω το κόκκινο κουμπί του κεντρικού κλιπς.

Ρύθμιση του μήκους των ζωνών

1. Χαλαρώστε τις ζώνες: Πατήστε το πλήκτρο ρύθμισης των ζωνών «5» (Φωτογραφία 7) και ταυτόχρονα τραβήξτε τις δύο ζώνες για τους ώμους.
2. Σφίξιμο των ζωνών: Βάλτε το παιδί στην καρέκλα, κουμπώστε τις δύο ζώνες στο κεντρικό κλιπς και τραβήξτε την ταινία από τη μέση του καθίσματος. (Φωτογραφία 8)

Ρύθμιση της κλίσης του καθίσματος

Το παιδικό κάθισμα μπορεί να ρυθμιστεί σε 3 θέσεις. (Φωτογραφία 9). Τραβήξτε το χερούλι τοποθέτησης στο πρόσθιο μέρος κάτω από το κάθισμα και στη συνέχεια πατήστε ή τραβήξτε το κάθισμα μπροστά ή πίσω. Αφήστε το χερούλι στην επιθυμητή θέση και πατήστε προς τα κάτω μέχρι να ακούσετε «κλικ». Βεβαιωθείτε, ότι το κάθισμα σταθεροποιήθηκε.

ΣΥΝΑΡΜΟΛΟΓΗΣΗ ΤΗΣ ΚΑΡΕΚΛΑΣ «ομάδα 0+» /για νεογέννητο και με βάρος μέχρι 13 κιλά/

Παρακαλούμε χρησιμοποιήστε τις ζώνες ασφαλείας τριών σημείων του αυτοκινήτου, για να εξασφαλίσετε ασφάλεια του παιδιού και για να στηρίξετε την καρέκλα αυτοκινήτου !

Βήμα 1: Για την ομάδα 0, η καρέκλα αυτοκινήτου μπορεί να χρησιμοποιηθεί ΜΟΝΟ στην πιο πλάγια προς τα πίσω θέση (Φωτογραφία 10) Τραβήξτε το χερούλι τοποθέτησης και τοποθετήστε την καρέκλα στην μπλε θέση 1▲, η οποία είναι σημειωμένη στην βάση. Αυτή είναι η πιο ασφαλής θέση για το παιδί σας έτσι ώστε συνιστούμε να την χρησιμοποιείτε όσο είναι δυνατόν για μακρύτερο χρονικό διάστημα.

Βήμα 2. Τοποθετήστε την καρέκλα αυτοκινήτου πάνω στο κάθισμα του αυτοκινήτου, όπως η καρέκλα πρέπει να είναι γυρισμένη σε κατεύθυνση αντίστροφα της κίνησης (Φωτογραφία 11). Σε περίπτωση που το αυτοκίνητό σας έχει αερόσακο στο επιβατικό κάθισμα, τότε η καρέκλα αυτοκινήτου πρέπει να χρησιμοποιηθεί μόνο στα πίσω καθίσματα του αυτοκινήτου. Πιάστε την ζώνη αυτοκινήτου και περάστε την από τα ανοίγματα της πλάτης της καρέκλας. (Φωτογραφία 11.1). Βεβαιωθείτε, ότι η ζώνη δεν είναι τυλιγμένη.

Βήμα 3. Κουμπώστε την ζώνη στο κλιπς του καθίσματος του αυτοκινήτου μέχρι να ακούσετε «κλικ». (Φωτογραφία 12.2) Ελέγξτε εάν το κλιπς της ζώνης κουμπώθηκε όπως τραβήξετε την ζώνη.

Βήμα 4. Βεβαιωθείτε, ότι η ζώνη για τους μηρούς έχει περαστεί από τα σημειωμένα με μπλε τρίγωνη▲ σήμανση σημεία στον πάτο της καρέκλας. (Φωτογραφία 13.3) Τραβήξτε τον αντίχειρα της κόκκινης τσιμπιδας κλειδώματος (Φωτογραφία 13.4) για να την ανοίξετε και να εισάγετε την ζώνη για τους ώμους από την ίδια. Τραβήξτε την ζώνη για τους ώμους για να την σφίξετε και στην συνέχεια κλείστε την τσιμπίδα. Περάστε την ζώνη για τους ώμους από τον δακτύλιο στην κορυφή της καρέκλας με μπλε● σήμανση (Φωτογραφία 13.5). Βεβαιωθείτε, ότι η καρέκλα στηρίχθηκε σταθερά πάνω στο κάθισμα του αυτοκινήτου.

Βήμα 5. Βάλτε το παιδί στην καρέκλα. Ελέγξτε το ύψος των ζωνών για τους ώμους. Βεβαιωθείτε, ότι οι ζώνες δεν τυλίχθηκαν ή κρεμάστηκαν κάπου. Κουμπώστε τις ζώνες του παιδιού, όπως βεβαιωθείτε, ότι είναι καλά τοποθετημένες και τραβήξτε το λουρί στο κέντρο του καθίσματος για να τις σφίξετε. (Φωτογραφία 8)

ΣΥΝΑΡΜΟΛΟΓΗΣΗ ΤΗΣ ΚΑΡΕΚΛΑΣ «Ομάδα I» /από 9 έως 18 κιλά/

Παρακαλούμε χρησιμοποιήστε τις ζώνες ασφαλείας τριών σημείων του αυτοκινήτου, για να εξασφαλίσετε ασφάλεια του παιδιού και για να στηρίξετε την καρέκλα αυτοκινήτου.

Βήμα 1. Για την ομάδα Α' από 9 έως 18 κιλά. Τοποθετήστε την καρέκλα αυτοκινήτου πάνω στο κάθισμα του οχήματος όπως πρέπει να είναι γυρισμένη στην κατεύθυνση της κίνησης σε όρθια θέση. (Φωτογραφία 14)

Βήμα 2. Πιάστε την ζώνη αυτοκινήτου και περάστε την από τα ανοίγματα στην πλάτη της καρέκλας. (Φωτογραφία 14.1). Βεβαιωθείτε, ότι η ζώνη δεν είναι τυλιγμένη.

Βήμα 3. Κουμπώστε την ζώνη στο κλιπς του καθίσματος του αυτοκινήτου μέχρι να ακούσετε «κλικ». (Φωτογραφία 15.2). Ελέγξτε εάν το κλιπς της ζώνης κουμπώθηκε όπως τραβήξετε την ζώνη.

Βήμα 4. Βεβαιωθείτε, ότι η ζώνη για τους μηρούς περάστηκε από τα σημειωμένα με κόκκινη τρίγωνη▲ σήμανση σημεία στον πάτο της καρέκλας. (Φωτογραφία 16.3) Τραβήξτε τον αντίχειρα της κόκκινης τσιμπιδας κουμπώματος (Φωτογραφία 16.4) για να την ανοίξετε και περάστε την ζώνη για τους ώμους από την ίδια. Τραβήξτε την ζώνη για τους ώμους για να την σφίξετε και στην συνέχεια κλείστε την τσιμπίδα. Βεβαιωθείτε, ότι η καρέκλα στηρίχθηκε σταθερά πάνω στο κάθισμα του αυτοκινήτου.

Βήμα 5. Βάλτε το παιδί στην καρέκλα. (Φωτογραφία 17). Ελέγξτε το ύψος των ζωνών για τους ώμους. Βεβαιωθείτε, ότι οι ζώνες δεν είναι τυλιγμένες ή κρεμασμένες σε κάποιο σημείο. Κουμπώστε τις ζώνες του παιδιού, όπως βεβαιωθείτε, ότι τοποθετήθηκαν καλά. Τραβήξτε το λουρί στο κέντρο του καθίσματος για να τις σφίξετε. (Φωτογραφία 8).

Μπορείτε να ρυθμίσετε την κλίση της καρέκλας μέσω του χερουλιού ρύθμισης κάτω από το κάθισμα σε μια από τις τρεις θέσεις, οι οποίες είναι σημειωμένες με κόκκινη τρίγωνη▲ σήμανση▲.

Προσοχή: Μην επιλέγετε την θέση 1 με μπλε σήμανση▲, επειδή αυτή η σήμανση δεν είναι για αυτόν τον τύπο συναρμολόγησης της καρέκλας και για αυτή την ηλικία του παιδιού.

ВАЖНО ! ПРИДРУЖУВАЈТЕ СЕ НА ПОНАТАМОШНИТЕ ПРЕПОРАКИ. ПРОЧИТАЈТЕ ВНИМАТЕЛНО!

Saturn Детско седиште / Упатствата за употреба

ИНФОРМАЦИИ

1. Тоа е "универзален" сигурносниот уред за деца. Тоа е одобрен во согласност со Правило №44, за општа употреба во возила и е погоден за повеќето, но не за сите седишта во автомобили.
2. Ставањето е правилно, ако производителот на возилото пријавил во Прирачникот за користење на возилото, дека во возилото може да се ставаат "универзални" сигурносни уреди за деца од оваа возрастна група.
3. Овој сигурносниот уред за деца е класифицирана како "универзален" при построги услови во споредба со применетите во претходните конструкции, на кои нема оваа забелешка.
4. Ако имате сомнежи, разговарајте со производителот на сигурносниот уред за деца или со продавачот.

Седиштето егодно само за возила опремени со статични 3-точка или со повлекувајќи сигурносните појаси за 3-точка.
Одобрени од UN/ECER № 16 или други еквивалентни стандарди.



КРАЈНО ОПАСНО!

Да не се користи во патнички седишта опремени со воздушни перничичња.

Важни безбедносни инструкции!

ВНИМАНИЕ! Соодветни само ако одобрените возила се опремени со повлекувајќи сигурносните појаси за 3-точка, одобрени во согласност со Правило №16 на ИКЕ при ОН или други еквивалентни стандарди.

ВНИМАНИЕ! Цврстите елементи или пластичните делови на сигурносниот уред за деца треба да се сместат и монтираат така што при секојдневното користење на возилото да не се сафат од подвижните седишта или вратите на возилото.

ВНИМАНИЕ! Сите ремени кои прицврстуваат столче треба да се стегнати, а ремените корито задржат детето да се регулирани кон неговото тело и да не се извртени.

ВНИМАНИЕ! Уредот треба да се замени, ако е било подложено на значително оптоварување при несреќа.

ВНИМАНИЕ! Да се обезбеди дека појас за над бедрото е поставен ниско, и карлицата да е стегнато поврзана!

ВНИМАНИЕ! Опасно е да се прават измени или да се дополнува сигурносниот уред без одобрение на надлежниот орган!

ВНИМАНИЕ! Следете ги упатствата за монтирање. Непридржувањето кон нив може да доведе до повреда на детето!

ВНИМАНИЕ! Не оставајте детето без надзор во сигурносниот уред!

ВНИМАНИЕ! Секаков багаж или други предмети кои можат да предизвикаат повреда во случај на судир треба да се соодветно прицврстени!

ВНИМАНИЕ! Сигурносниот уред за деца не треба да се користи без футрола!

ВНИМАНИЕ! Торбичка за грб не смее да се заменува со друг освен со препорачани од производителот, бидејќи претставува интегрален дел од системот за обезбедување на деца!

ВНИМАНИЕ! Седиштето може да биде монтирано само во патнички седишта со 3-точков систем со ремените. Не користете други точки за прицврстување на ременот, освен оние опишани во упатството и означени на сигурносниот систем. Осигурете се дека токи на автомобилскиот појас не се сместени во или пред одреден појас на сигурносниот систем.

ВНИМАНИЕ! Столче не може да се користи свртено напред пред тежината на детето да е надвишило 9 кг!

ВНИМАНИЕ! Системите за обезбедување на деца свртени наназад системи не треба да се користат на места за седење заштитени од воздушно перничиче.

ВНИМАНИЕ! Внатрешноста на автомобилот може да биде многу жешка, кога е изложена на директна сончева светлина. Затоа, препорачливо е детското столче да се покрива, кога не се користи. Тоа спречува загревање на тапацрот и компонентите, и особено оние прицврстени на детското столче, како и изгорувањето на детето!

ВНИМАНИЕ! Не користете столче за колата во домот. Тоа не е дизајнирано за домашна употреба и треба да се користи само во возилото!

ВНИМАНИЕ! Пред да ја наместите некој подвижен дел или дел за регулација на детското седиште, треба да извадите вашето дете од детското столче!

ВНИМАНИЕ! Повремено проверувајте ремените за абење, како обрнете посебно внимание на точките на котвите, на заштитите и додатоци за регулација.

УПАТСТВА ЗА ПЕРЕЊЕ

1. Столче може да се чисти со млака вода и сапун. Не употребувајте агресивни средства за чистење, како абразиви или разредувач.
2. Тапацира треба да се пере на рака при максимална температура од 30 ° C. Не го ставајте во печка. Оставете тапацирот да се исуши на природен начин.
3. Пластичните делови може да се исчистат со помош на влажна крпа. Не користете абразиви.

ВИД НА РЕМЕНИ ЗА ПРИЦВРСТУВАЊЕ, КОИ ТРЕБА ДА ИМАТЕ ВО АВТОМОБИЛ

Вашата детско седиште може да биде поставено **САМО** во насока на движење на возилото или обратно со помош на ремени со систем со 3-точки!!!

❓¹ Можност за инсталирање **САМО** на седишта без активен **AIRBAG!**

❓² Можност за инсталирање **САМО** на седишта со ремени со систем со 3-точки!

НЕ МОЖЕ ДА СЕ КОРИСТИ НА СЕДИШТА СО РЕМЕНИ СО 2-ТОЧКОВ СИСТЕМОТ!

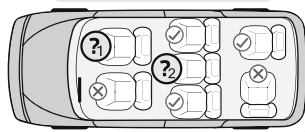
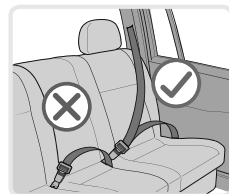

ДЕЛОВИ

Слика 1

1. Седиште
2. Омекнувач на ремените / Водилка за ременот
3. Ремени
4. Токи на ремените
5. Копче за регулација на ремените (под тапацирот)
6. Врвка за регулирање на ремените
7. Рачка за позиционирање
8. Водилка на ременот
9. Штипалка за ремен
10. Метална држач
11. Стегач за ремени за рамена

Проверка висината на ремени за рамена

Секогаш проверувајте дали ремени за рамена

се ставени на вистинската висина за вашето дете. Одберете висината на ремените спрема висината на детето (Слика 2). Позицијата на ремените треба да биде на ниво или малку над рамениците на детето. (Слика 2B) **Не користете столче ако отворите за ремените се под рамениците на детето или тоа е повеќе од 18 кг.**

Поставување на висината на ремените

1. Извадете ремените од куките зад грбот на столче. (Слика 3)
2. Издърпајте ремените од отворите на наслонот од предната страна на столче.
3. Поставете повторно ремените во саканите отвори од предната страна на наслонот. Осигурете се дека ремените се ставени на едно ниво и не се извртени.
4. Вметнете ремените во централниот метален стегач зад грбот. (Слика 4) Спојте кука на ременот на рамото омекнувачи. Повлечете омекнувачи за да се уверите дека се прицврстени.
5. За да се отстрани ременот по средината на препоните, ставете седиштето во позиција 3 и обрнете се до дното. (Слика 5) Повлечете металниот стегач, протнете го низ отворот на дното и извлечете го ременот од горната страна.

Закопчување на ременот

1. Спојте два метални елементи на крајот на ременот (Слика 6.1) и ставете ги во централната тока (Слика 6.2; 6.3) додека се не чуе "клик".
2. Проверете дали ременот е заклучен со повлекување на рамените ремени нагоре.
3. За да го ослободите ременот, притиснете надолу црвеното копче на централната тока.

Поставување должината на ремените

1. Отпуштање на ремените: Притиснете го копчето за поставување на ремените "5" (Слика 7) и во исто време се повлечат двата краја на рамените ремени.
2. Стегање на ремените: Ставете детето во столче, заглавите двата ремени во централната тока и повлечете лентата по средината на седиштето. (Слика 8)

Местење на навалувањето на седиштето

Детското седиште може да биде регулирано во 3 позиции. (Слика 9) Повлечете ручка за позиционирање во предниот дел под седиштето, а потоа притиснете или повлечете го седиштето напред или наназад. Отпуштете ја рачката во саканата положба и притиснете надолу додека не слушнете "клик". Осигурете се дека седиштето е прицврстено.

МОНТИРАЊЕ НА СТОЛЧЕТО "Група 0+" /за новороденче и со тежина до 13кг./

Ве молиме користете сигурносни ремени на автомобилот со 3-степен, за да се гарантира безбедноста на детето и да го закачите столче за автомобил!

Чекор 1. За Група 0, столче може да се користи само во навалена положба. (Слика 10) Повлечете рачката за позиционирање и ставете столче во сината позиција 1 ▲ одбележана на основата. Ова е безбедна позиција за вашето дете, така што е препорачливо да го користите можно најдолго.

Чекор 2. Ставете столче врз седиштето на возилото, како тоа треба да е ориентирано во спротивна насока на движењето (Слика 11). Ако автомобилот има воздушно перниче на седиштата за патници, тоа столче треба да се користи само на задните седишта на автомобилот! Фатете автомобилскиот ремен и го протнете низ дупките во грбот на столче. (Слика 11.1) Осигурете се дека ременот не е извртен.

Чекор 3. Заглавите ременот во токи на автомобилската седиште додека не чуete "клик". (Слика 12.2) Проверете дали тока на ременот е заклучена со повлекување на ременот.

Чекор 4. Осигурете дека ременот за скютот е поминал означено место со син триаголен знак ▲ на дното на столче. (Слика 13.3) Повлечете палецот на црвената штипалка за заклучување (Слика 13.4), за да ја отворите и вметнете рамениот ремен во неа. Повлечете рамениот ремен за да го затегнете, а потоа затворете штипалка. Протнете ремен за рамената преку држачот на врвот на столче со сина тркалезна ознака ● (Слика 13.5). Осигурете се дека столче е прицврстено стабилно врз автомобилското седиште.

Чекор 5. Ставете детето во столче. Проверете висината на ремени за рамената. Осигурете се дека ремените не се извртени или закачени некаде. Врзете ремените на детето, како бидете сигурни дека се добро поставени и извлечете врвка во центарот на седиштето за да ги затегнете. (Слика 8)

МОНТИРАЊЕ НА СТОЛЧЕ Група I" /од 9 до 18кг./

Ве молиме користете сигурносни ремени на автомобилот со 3-степен, за да се гарантира безбедноста на детето и да го закачите столче за автомобил.

Чекор 1. За Група I од 9 до 18кг. Стави столче врз седиштето на возилото, како тоа треба да е ориентирано во насока на движењето во исправена позиција. (Слика 14)

Чекор 2. Фатете автомобилскиот појас и го протнете низ дупките во грбот на столче. (Слика 14.1) Осигурете се дека ременот не е извртен.

Чекор 3. Заглавите ременот во токата на автомобилското седиште додека не слушнете "клик". (Слика 15.2) Проверете дали токата на ременот е заклучена со повлекување ременот.

Чекор 4. Осигурете дека ременот за скютот е поминал означено место со црвен▲ триаголен знак на дното на столче. (Слика 16.3) Повлечете палецот на црвената штипалка за заклучување (Слика 16.4), за да ја отворите и вметнете рамениот ремен во неа. Повлечете рамениот ремен за да го затегнете, а потоа затворете штипалка. Осигурете се дека столче е прицврстено стабилно врз автомобилското седиште.

Чекор 5. Ставете детето во столче. (Слика 17) Проверете висината на ремените за рамената. Осигурете се дека ремените не се извртени или закачени некаде. Врзете ремените на детето, како бидете сигурни дека се добро поставени и извлечете врвка во центарот на седиштето за да ги затегнете. (Слика 8)

Можете да го прилагодите наклонот на столче преку рачка за позиционирање под седиштето, во една од трите позиции означени со црвена триаголна ознака ▲ .

Внимание: Не избирајте позицијата 1 со сино триаголно означување ▲ , бидејќи таа не за овој тип монтажа на столче и возрасна група на детето.



ВАЖНО! СОХРАНИТЕ ДЛЯ ДАЛЬНЕЙШЕГО ПОЛУЧЕНИЯ НУЖНЫХ СВЕДЕНИЙ!

SATURN Автокресло / Инструкция по эксплуатации

ИНФОРМАЦИЯ

1. Это «универсальное» предохранительное устройство для детей. Оно утверждено в соответствии с Правилем №44 для общего пользования в транспортных средствах, подходит для большинства, но не для всех сидений легковых автомобилей.
2. Его установка разрешена, если изготовитель транспортного средства заявил в Руководстве по эксплуатации транспортного средства, что в транспортном средстве можно устанавливать «универсальные» предохранительные устройства для детей этой возрастной группы.
3. Данное «универсальное» предохранительное устройство для детей классифицировано как «универсальное» при более строгих условиях по сравнению с применимыми в предыдущих инструкциях, в которых данное примечание отсутствует.
4. Если у Вас возникли сомнения, проконсультируйтесь с изготовителем предохранительного устройства для детей или с продавцом.

Сиденье подходит только для транспортных средств, оснащенных 3-точечными статическими или 3-точечными инерционными ремнями безопасности. Утвержденные UN/ECER № 16 или иными эквивалентными стандартами.



КРАЙНЕ ОПАСНО!

Не использовать на пассажирских креслах, оснащенных подушками безопасности.

Важные инструкции по безопасности!

ВНИМАНИЕ! Подходит только если одобренные транспортные средства оснащены 3-точечным устройством сматывания ремня безопасности, утвержденного в соответствии с Правилем №16 ЭКЕ ООН или иными эквивалентными стандартами.

ВНИМАНИЕ! Твердые элементы или пластиковое детали предохранительного устройства для детей необходимо размещать и устанавливать так, чтобы они при ежедневном использовании транспортного средства не прижимались подвижными сиденьями или дверями транспортного средства.

ВНИМАНИЕ! Все ремни, крепящие автокресло, должны быть затянуты, а ремни, удерживающие ребенка, отрегулированы относительно его тела и не перекручены.

ВНИМАНИЕ! Устройство необходимо заменить, если оно было подвергнуто значительной нагрузке при происшествии.

ВНИМАНИЕ! Необходимо обеспечить низкое прилегание набедренного ремня так, чтобы таз был притянут!

ВНИМАНИЕ! Опасно изменять или дополнять предохранительное устройство без одобрения компетентного органа!

ВНИМАНИЕ! Строго соблюдайте указания по сборке. Их несоблюдение может привести к получению травм ребенком!

ВНИМАНИЕ! Не оставлять ребенка без присмотра в предохранительном устройстве!

ВНИМАНИЕ! Любой багаж или другие предметы, которые могут причинить травму при столкновении, должны быть закреплены подходящим способом!

ВНИМАНИЕ! Предохранительное устройство для детей не использовать без чехла!

ВНИМАНИЕ! Чехол на сиденье не заменять другим кроме рекомендованного изготовителем, так как он является неотъемлемой частью системы детской защиты!

ВНИМАНИЕ! Сиденье можно устанавливать только на пассажирских сиденьях, оснащенных 3-точечной системой ремней. Не использовать другие точки крепления ремня кроме тех, которые описаны в инструкции и обозначены в системе предохранения. Убедитесь, что пряжка автомобильного ремня не расположена в или перед каким-либо ремнем системы предохранения.

ВНИМАНИЕ! Автокресло нельзя использовать повернутым вперед, пока вес ребенка не превысит 9 кг!

ВНИМАНИЕ! Повернутые назад системы удержания детей нельзя использовать на сиденьях, оборудованных подушкой безопасности.

ВНИМАНИЕ! Салон автомобиля может очень сильно нагреться, если он находится под прямыми солнечными лучами. Рекомендуется детское автокресло накрывать, если оно не используется. Это предотвращает нагревание обивки и компонентов, особенно тех, которые прикреплены к детскому автокреслу, а также ожег ребенка!

ВНИМАНИЕ! Не использовать автокресло в домашних условиях. Оно не предусмотрено для использования в домашних условиях, его необходимо использовать только в транспортном средстве!

ВНИМАНИЕ! Перед тем как установить какую-либо подвижную или регулируемую часть детского сиденья, необходимо вынуть ребенка из автокресла!

ВНИМАНИЕ! Периодически проверяйте ремни на износ, обращая особое внимание на точки крепления, защитные и регулирующие приспособления.

ИНСТРУКЦИИ ПО СТИРКЕ ИЗДЕЛИЯ

1. Автокресло можно чистить прохладной водой с мылом. Не использовать агрессивные чистящие средства - абразивы или разбавитель.
2. Обивку стирать вручную при максимальной температуре 30°C. Не сушить в сушильной машине. Обивка должна высохнуть естественным путем.
3. Пластиковые детали можно очищать при помощи влажной ткани. Не использовать абразивы.

ВИД УТВЕРЖДЕННЫХ РЕМНЕЙ, КОТОРЫЕ ДОЛЖНЫ БЫТЬ В ВАШЕМ АВТОМОБИЛЕ.

Ваше детское автокресло может быть установлено по направлению движения автомобиля или против него при помощи 3-точечных ремней!!!

❓₁ Возможность установки **ТОЛЬКО** сидений **БЕЗ АКТИВНОГО AIRBAG!**

❓₂ Возможность установки **ТОЛЬКО** сидений **С 3-ТОЧЕЧНЫМИ РЕМНЯМИ!**

НЕ ИСПОЛЬЗОВАТЬ НА СИДЕНЬЯХ С 2-ТОЧЕЧНЫМИ РЕМНЯМИ!

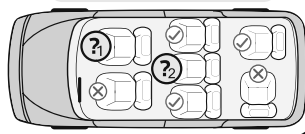
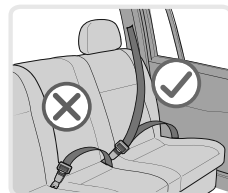

ЧАСТИ

Фото 1

1. Сиденье
2. Смягчающая подкладка ремня/Направляющая для ремня
3. Ремни
4. Пряжка для ремней
5. Кнопка для регулирования ремней (под обивкой)
6. Ремешок для регулирования ремней
7. Регулирующая ручка
8. Направляющая ремня
9. Зажим для ремня
10. Металлическая скоба
11. Скоба для плечевых ремней

Проверка высоты плечевых ремней

Всегда проверяйте, чтобы лямки плечевых ремней находились на правильной высоте для вашего ребенка. Выберите высоту лямок относительно роста ребенка (Фото 2). Положение ремней должно быть на уровне или немного выше плеч ребенка. (Фото 2В) **Не использовать автокресло, если отверстия для ремней находятся ниже плеч ребенка или его вес превышает 18 кг.**

Настройка высоты ремней

1. Снимите ремни с крючков за спиной автокресла. (Фото 3)
2. Вытяните ремни из отверстий на спинке с передней стороны автокресла.
3. Установите опять ремни в желаемые отверстия с передней стороны спинки. Убедитесь, что ремни установлены на одном уровне и не перекручены.
4. Установите ремни в центральную металлическую скобу сзади. (Фото 4) Присоедините крючок ремня к плечевым смягчающим подкладкам. Потяните подкладки и убедитесь, что они хорошо прикреплены.
5. Для снятия ремня в паховой области установите сиденье в положение 3 и посмотрите на дно автокресла. (Фото 5) Вытяните металлическую скобу, пропустите ее через отверстие на дне и потяните лямку ремня сверху.

Пристегивание ремня

1. Соедините два металлических элемента на конце ремня (Фото 6.1) и вставьте их в центральную пряжку (Фото 6.2; 6.3), пока не раздастся щелчок.
2. Чтобы проверить застегнут ли ремень, потяните плечевые ремни вверх.
3. Чтобы ослабить ремни, нажмите вниз красную кнопку центральной пряжки.

Настройка длины ремней

1. Ослабление ремней: Нажмите кнопку настройки ремней «5» (Фото 7) и в это же время потяните оба плечевых ремня.
2. Натяжение ремней: Посадите ребенка в автокресло, пристегните оба ремня к центральной пряжке и вытяните лямку посередине сиденья. (Фото 8)

Регулирование наклона сиденья

Детское автокресло может быть установлено в 3 положениях. (Фото 9) Потяните регулирующую ручку в передней части под сиденьем и после этого нажмите или вытяните сиденье вперед или назад. Отпустите ручку в желаемое положение и нажмите вниз, пока не услышите характерный щелчок. Убедитесь, что сиденье надежно заблокировано.

УСТАНОВКА АВТОКРЕСЛА «Группа 0+» /для новорожденных и весом до 13кг/

Просьба использовать 3-точечные автомобильные ремни безопасности для обеспечения безопасности ребенка и крепления автокресла!

Шаг 1. Для Группы 0 – автокресло можно использовать **ТОЛЬКО** в самом наклоненном назад положении. (Фото 10) Вытяните регулирующую ручку и установите автокресло в положение 1▲, обозначенное синим цветом на основании. Это самая безопасная позиция для вашего ребенка, поэтому рекомендуется использовать ее как можно дольше.

Шаг 2. Установите автокресло на автомобильное сиденье, оно должно быть направлено против хода движения (Фото 11). Если в автомобиле пассажирские сиденья оснащены подушкой безопасности, то автокресло используется только на задних сиденьях автомобиля! Пропустите автомобильный ремень через отверстия на спине автокресла. (Фото 11.1) Убедитесь, что ремень не перекручен.

Шаг 3. Застегните ремень в пряжку на автомобильном сиденье, пока не раздастся щелчок. (Фото 12.2) Проверьте блокировку пряжки ремня, потянув ремень.

Шаг 4. Убедитесь, что поясной ремень пропущен по обозначенным синими треугольными ▲ знаками местам на дне автокресла. (Фото 13.3) Потяните палец красного блокирующего зажима (Фото 13.4), чтобы его открыть, и вставьте плечевой ремень в него. Потяните плечевой ремень, чтобы его натянуть, после чего закройте зажим. Пропустите плечевой ремень через скобу на верхнем крае автокресла, обозначенном синими круглыми знаками ● (Фото 13.5). Убедитесь, что автокресло стабильно прикреплено к автомобильному сиденью.

Шаг 5. Посадите ребенка в автокресло. Проверьте высоту плечевых ремней. Убедитесь, что ремни не перекручены или где-нибудь застряли. Пристегните ребенка ремнями, убедитесь, что они хорошо установлены, вытяните ремешок в центре сиденья, чтобы их затянуть. (Фото 8)

УСТАНОВКА АВТОКРЕСЛА «Группа I» /от 9 до 18кг/

Просьба использовать 3-точечные автомобильные ремни безопасности для обеспечения безопасности ребенка и крепления автокресла!

Шаг 1. Для Группы I от 9 до 18 кг. Установите автокресло на автомобильное сиденье, оно должно быть расположено по ходу движения и выпрямлено. (Фото 14)

Шаг 2. Пропустите автомобильный ремень через отверстия на спине автокресла. (Фото 14.1) Убедитесь, что ремень не перекручен.

Шаг 3. Застегните ремень в пряжку автомобильного сиденья, пока не раздастся щелчок. (Фото 15.2) Проверьте блокировку пряжки ремня, потянув ремень.

Шаг 4. Убедитесь, что поясной ремень пропущен по обозначенным красными треугольными ▲ знаками местам на дне автокресла. (Фото 16.3) Потяните палец красного блокирующего зажима (Фото 16.4), чтобы его открыть, и вставьте плечевой ремень в него. Потяните плечевой ремень, чтобы его натянуть, после чего закройте зажим. Убедитесь, что автокресло стабильно прикреплено к автомобильному сиденью.

Шаг 5. Посадите ребенка в автокресло. (Фото 17) Проверьте высоту плечевых ремней. Убедитесь, что ремни не перекручены или где-нибудь застряли. Пристегните ребенка ремнями, убедитесь, что они хорошо установлены, вытяните ремешок в центре сиденья, чтобы их затянуть. (Фото 8)

Можно регулировать наклон автокресла при помощи регулирующей ручки под сиденьем в одном из трех положений, обозначенных красными треугольными знаками ▲ .

Внимание: Не выбирайте положение 1, обозначенное синими треугольными знаками ▲, т.к. оно не предназначено для данного типа установки автокресла и возрастной группы ребенка.

VAŽNO! ČUVAJTE RADI BUDUĆE UPOTREBE! PROČITAJTE PAŽUIVO! SATURN

Sedište automobil / Uputstvo za upotrebu

INFORMACIJE

1. To je "univerzalni" sigurnosni uređaj za decu. Odobren je u skladu sa pravilom №44, za opštu upotrebu u vozilima i pogodan je za većinu, ali ne i za sva sedišta u automobilima.
2. Postavljanje je pravilno, ako je proizvođač vozila objavio u svom Priručniku za korišćenje vozila, da se u vozilo mogu montirati "univerzalni" sigurnosni uređaji za decu iz ove starosne grupe.
3. Ovaj sigurnosni uređaj za decu je klasifikovan kao "univerzalan" pod strožijim uslovima u poređenju sa onim, pomenutim u prethodnim konstrukcijama, koji nemaju ovu primedbu.
4. Ako imate nedoumice, pitajte proizvođača uređaja bezbednosti za decu ili prodavca.

Sedište je pogodno samo za vozila opremljenim sa statičkom sistemom sa 3 stepena ili sa povlačećim sigurnosnim pojasevima sa 3-stepena. Odobreni su od UN/ECER № 16 ili drugih ekvivalentnih standarda.



IZUZETNO OPASNO!

Ne koristite ih preko putničkih sedišta opremljenih vazдушnim jastucima.

Važna sigurnosna uputstva!

- UPOZORENJE!** Prikladni samo ako su odobrena vozila opremljena sigurnosnim pojasevima za povlačenje sa 3-stepena, koja su odobrena u skladu sa pravilom №16 ECE UN ili drugim ekvivalentnim standardima.
- UPOZORENJE!** Čvrsti delovi ili plastični elementi sigurnosnih uređaja za decu treba postaviti i montirati tako da u svakodnevnoj upotrebi vozila nisu zahvaćeni pomeranjem sedišta ili vrata vozila.
- UPOZORENJE!** Svi pojasevi koji fiksiraju sedišta treba da budu zategnuti, a pojasevi koji pridržavaju dete trebaju biti regulisani prema njegovom telu i da nisu zavrtani.
- UPOZORENJE!** Uređaj bi trebalo zameniti ako je podvrgnut značajnom opterećenju prilikom nesreće.
- UPOZORENJE!** Kako bi se osiguralo da se je pojas postavljen iznad struka i daje oblast karlice čvrsto pritegnuta!
- UPOZORENJE!** Veoma je opasno praviti bilo kakve promene ili dopune sigurnosnog uređaja bez saglasnosti nadležnih organa!
- UPOZORENJE!** Pratite uputstva za postavljanje. Nepridržavanje ovih uputstava može dovesti do povrede po dete!
- UPOZORENJE!** Ne ostavljajte dete bez nadzora u uređaju bezbednosti!
- UPOZORENJE!** Bilo kakav prtljag ili drugi predmeti, koji bi mogli dovesti do povrede u slučaju sudara, trebaju biti pravilno pričvršćeni!
- UPOZORENJE!** Sigurnosni uređaj za decu ne treba da se koristi bez futrole!
- UPOZORENJE!** Presvlaka za sedišta se ne treba menjati nekom drugom, osim onom preporučenom od strane proizvođača, budući da je sastavni deo sistema za bezbednost dece!
- UPOZORENJE!** Sedište se može postavljati samo na mestu za putnike sa povlačećim sigurnosnim pojasevima sa 3-stepena. Ne koristite druge tačke vezivanja pojasa, osim onih koji su opisani u uputstvu i obeleženi na sigurnosnom sistemu. Uverite se da kopče za pojas u kolima ne nalazi u ili ispred pojasa bezbednosti ovog sistema.
- UPOZORENJE!** Sedište može da se koristi okrenuto unapred, pre nego što dete dostigne težinu od 9 kg!
- UPOZORENJE!** Sistemi za sigurnost u kolima okrenuti unazad ne treba da se koriste na sedišta koje koriste zaštitu vazдушnih jastuka.
- UPOZORENJE!** Unutrašnjost automobila može postati veoma vruća, u slučajevima kada je izložena direktnoj sunčevoj svetlosti. Stoga se preporučuje da dečije sedišta bude pokriveno kada nije u upotrebi. Na ovaj način se sprečava pregrevanje presvlaka i komponenti, naročito onih, koje su pričvršćene za dečije sedišta, kao i pregrevanje deteta!
- UPOZORENJE!** Ne koristite sedišta za automobil u svom domu. Ono nije namenjeno za kućnu upotrebu i treba ih koristiti samo u vozilu!
- UPOZORENJE!** Pre nego što podesite neki pokretni ili podesivi deo dečijeg sedišta, potrebno je da uklonite svoje dete iz dečijeg sedišta!
- UPOZORENJE!** Povremeno proverite sigurnosne pojaseve na habanje, tako što obratite posebnu pažnju na tačke vezivanja, zaštitne i uređaje za podešavanje.

UPUTSTVO ZA PRANJE

1. Sedište automobil može se čistiti toplom vodom i sapunom. Ne koristite agresivna sredstva za čišćenje kao što su abrazioni materijali ili razređivači.
2. Presvlaka se treba oprati ručno na maksimalnoj temperaturi od 30° C. Nemojte ga staviti u peć. Ostaviti da se presvlake da se prirodno osuši.
3. Plastični delovi se mogu čistiti vlažnom krpom. Nemojte koristiti abrazione materijale.

VRSTA ODOBRENIH POJASEVA KOJE TREBATE IMATI U KOLIMA !

Vaše dečije sedište može biti postavljeno u pravcu vozila ili u suprotnom pravcu uz pomoć pojaseva sa 3-stepena!!!

- ① Mogućnost za postavljanje samo na sedištima **BEZ AKTIVNOG AIRBAG-a!**
- ② Mogućnost za postavljanje **SAMO** na sedištima sa **POJASEVIMA SA 3 STEPENA!**

NE MOŽE SE KORISTITI ZA SEDIŠTA SA POJASEVIMA SA 2 STEPENA!

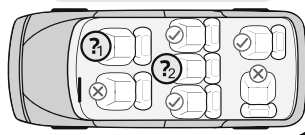
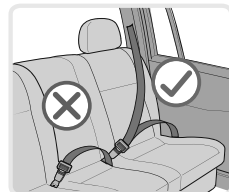

DELOVI

Slika 1

1. Sedište
2. Zaštitnik za pojaseve / vođica za pojas
3. Pojasevi
4. Kopče za kaiš
5. Dugme za podešavanje pojaseva (ispod presvlaka)
6. Kaiš za podešavanje pojaseva
7. Ručica za pozicioniranje
8. Vođica za pojas
9. Štipaljka za pojas
10. Metalna spona
11. Spona za pojaseve za ramena

Proverite visinu pojaseva za ramena

Uvek proverite da li su pojasevi za ramena postavljeni na odgovarajućoj visini za vaše dete. Izaberite visinu pojaseva prema visini deteta (Slika 2). Položaj pojaseva treba da bude na ili nešto iznad ramena deteta. (Slika 2B) **Ne koristite sigurnosne pojaseve, ako se otvori nalaze ispod ramena deteta, ili dete ima težinu iznad 18 kg.**

Podešavanje visine pojaseva

1. Izvadete pojase iz kuka iza sedišta. (Slika 3)
2. Izvucite pojasevi iz rupa naslona sa prednje strane sedišta.
3. Postavete ponovo pojaseve u željene rupe na prednjoj strani naslona. Uverite se da se pojasevi nalaze na istom nivou i da su postavljeni bez uplitanja.
4. Stavite pojas u centralnu metalnu sponu iza. (Slika 4) Pričvrstite kuku pojasa sa zaštitnicima za pojaseve za ramena. Povucite zaštitnike da bi bili sigurni da su dobro pričvršćeni.
5. Da biste uklonili pojas iz sredine krila, postaviti sedište u položaj 3 i okrenite se ka dnu. (Slika 5) Povucite metalnu sponu, provucite je kroz otvor na dnu i izvucite pojas sa gornje strane.

Zakopčavanje pojaseva

1. Spojiti dva metalna dela na kraju pojasa (Slika 6.1) i postavite ih u centralnu kopču (Slika 6.2; 6.3) dok ne legne na svoje mesto.
2. Proverite da li je pojas zaključan povlačenjem naramenice gore.
3. Za otkopčavanje pojasa, pritisnite na dole crveno dugme na centralnoj kopči.

Podesite dužinu pojasa

1. Oslobođanje pojaseva: Natisnite dugme za podešavanje pojaseva "5" (Slika 7) i istovremeno povucite oba ramena pojasa.
2. Zatezanja pojaseva: Postavite dete na sedište, pričvrstite oba pojasa u centralnoj kopči i povucite traku po sredini sedišta. (Slika 8)

Podešavanje naslona sedišta

Sedište za dete se može podesiti u tri pozicije. (Slika 9) Povucite ručicu za pozicioniranje ispod prednjeg sedišta, a zatim pritisnite ili povucite sedište napred ili nazad. Pustite ručicu u željenoj poziciji i pritisnite dok ne čujete "klik". Uverite se da je sedište zaključano.

UGRADNJA SEDIŠTA "Grupa 0+" /za novorođenče i težine do 13 kg./

Molimo koristite sigurnosni sistem pojaseva sa 3-stepena u automobilima da bi se osigurala bezbednost deteta i da se pričvrsti sedište za automobil!

Korak 1. Grupa 0, dečije sedište za automobil može da se koristi SAMO u položaju koji je pod najvećim nagibom. (Slika 10) Povucite ručicu za pozicioniranje i ubacite polugu u plavi položaj 1 ▲ označenim na osnovi. Ovo je najsigurnije mesto za vaše dete, tako da je preporučljivo da ga koristite što je duže moguće.

Korak 2. Postavite sedište za automobil na sedište automobila, i ono mora biti okrenuto u pravcu kretanja (Slika 11). Ako vaš automobil ima vazdušni jastuk na mestu suvozača, sedište za kola treba da se koristi samo u zadnjem delu kola! Uхватите automobilska pojas i provucite ga kroz rupe na zadnjem delu sedišta. (Slika 11,1) Proverite da li je pojas postavljen bez uplitanja.

Korak 3. Pričvrstite kopču pojasa u sedištu automobila dok ne čujete "klik". (Slika 12,2) Proverite da li je kopča pojasa zaključan, putem povlačenja pojasa.

Korak 4. Proverite da li je karlični deo pojasa provučen preko trouglaste oznake plave boje ▲ sa donje strane sedišta. (Slika 13,3) Povucite palac za zaključavanje crvene štipaljke (Slika 13,4) da ga otvorite i ubacite u njega pojaseve za ramena. Povucite pojaseve za ramena da ih zategnete, a zatim zatvorite štipaljku. Izvucite pojaseve za ramena kroz sponu na vrhu sedišta za decu, označenu plavio kružnom ● oznakom (Slika 13.5). Proverite da li je dečije sedište čvrsto fiksirano za sedište automobila.

Korak 5. Postavite dete u sedište. Proverite visinu pojaseva za ramena. Uverite se da pojas nije usukan ili da je za nešto zakačen. Zakopčajte pojaseve na detetu, vodeći računa da su pojasevi dobro postavljeni i povucite traku u centru sedišta da ih zategnete. (Slika 8)

UGRADNJA SEDIŠTA "Grupa I" /9 do 18 kg./

Molimo koristite sigurnosni sistem pojaseva sa 3-stepena u automobilima da bi se osigurala bezbednost deteta i da se pričvrsti sedište za automobil!

Korak 1. Grupa I od 9 do 18 kg. Postavite, dečije sedište na sedište automobila, ono mora biti postavljeno u pravcu kretanja u uspravnom položaju. (Slika 14)

Korak 2. Uхватите automobilski pojas i provucite ga kroz rupe na zadnjem delu sedišta. (Slika 14,1) Proverite da li je pojas postavljen bez uplitanja.

Korak 3. Pričvrstite kopču pojasa u sedištu automobila dok ne čujete "klik". (Slika 15.2) Proverite da li je kopča pojasa zaključana, putem povlačenja pojasa.

Korak 4. Proverite da li je karlični deo pojasa provučen preko trouglaste oznake crvenim ▲ boje sa donje strane sedišta. (Slika 16.3) Povucite palac za zaključavanje crvene štipaljke (Slika 16.4) da ga otvorite i ubacite u njega pojaseve za ramena. Povucite pojaseve za ramena da ih zategnete, a zatim zatvorite štipaljku. Proverite da li je dečije sedište čvrsto fiksirano za sedište automobila.

Korak 5. Postavite dete na sedište. (Slika 17) Proverite visinu pojaseva za ramena. Uverite se da pojasevi nisu umotani ili da negde vise. Zakopčajte pojaseve na detetu, vodeći računa da su dobro postavljeni i povucite traku u centru sedišta da ih zategnete. (Slika 8)

Možete podesiti nagib sedišta ručicom za pozicioniranje, koja se nalazi ispod sedišta u jedan od tri položaja, označenih crvenim trouglastim oznakama ▲.

Upozorenje: Nemojte da izaberete poziciju 1, označen plavim trouglom ▲, jer ona ne odgovara ovom tipu montaže dečijeg sedišta i uzrasnom dobu vašeg deteta.

ÖNEMLİ! DİKKATLİ BİR ŞEKİLDE OKUYUN VE İLERİDE BAŞVURMAK ÜZERE SAKLAYIN.

SATURN

Araba sandalyesi / Kullanım talimatı

BİLGİ

1. Çocuklar için üniversal emniyetli bir cihazdır. Otomobillerin tüm koltuklara değil ama çoğuna uygun olan araçlarda genel kullanım için, 44 numaralı kural doğrultusunda onaylıdır.
2. Bu yaş grubu çocuklar için üniversal emniyetli cihazlar araçların içine konulabilir, eyer aracın kullanma kılavuzunda üretici beyan etmişse yerleşim doğrudur.
3. Çocuklar için bu emniyet cihazı, önceki bu notu olmayan cihazlarla karşılaştırıldığında sıkı şartlar altında üniversaldir.
4. Eğer şüpheleriniz olursa satıcı veya çocuklar için emniyetli yapılar üreticisine danışın.

Geri çekilir 3 noktalı emniyet kemerleri veya 3 noktalı statik donanımlı araçlar için uygun sandalyedir. Diğer eşdeğer standartlar veya 16 numaralı UN/ECE tarafından onaylıdır.



SON DERECE TEHLİKELİ!
Hava yastıkları ile donatılmış yolcu koltuklarında kullanılamaz.

Güvenlik için önemli talimatlar!

UYARI! Diğer eşdeğer standartlar veya Birleşmiş Milletler Avrupa Ekonomik Komisyonunun 16 numaralı kuralı doğrultusunda güvenlik kemerine 3 puanlı toplanılır yapı donanımlı araçlara uygundur.

UYARI! Her gün kullanımında plastik parçaları veya katı parçaları çocuklar için olan emniyet cihazının öyle yerleştirilmesi gerekir ki taşıt aracın kapılarına veya aracın hareketli sandalyelerine takılı kalmassınlar.

UYARI! Sandalyeyi tutan tüm kemerlerde sıkı olması gerekir ve çocuğunuzu tutan kemerler vücuda doğru bükülmemiş halde ayarlanması gerekir.

UYARI! Kaza olayında büyük bir yük altında kaldıysa cihazı değiştirilmesi gerekir.

UYARI! Kalçanın sıkı bir şekilde durması için kucak kemerinin düşük hizadan yerleştirilmesi gerekir.

UYARI! Yetkili makamin onayı olmadan emniyet cihazına ek ve değişiklikler yapılması tehlikelidir!

UYARI! Montaj talimatlarını kesinlikle uygulayın. Uygulanmaması çocuğunuza hasar getirebilir!

UYARI! Emniyetli yapıda çocuğunuzu gözetimsiz bırakmayın!

UYARI! Bir çarpışma durumunda zarara neden olacak herhangi eşya ve diğer öğelerin güvenli bir şekilde emniyete alınmalıdır!

UYARI! Çocuklar için emniyet cihazı kılıfsız kullanılmaması gerekir!

UYARI! Çocuk emniyet sisteminden ayrılmaz bir parça olan sandalye kılıfı üreticinin önerisinden başka bir kılıfı değiştirilemez!

UYARI! Sandalye sadece 3 nokta sistemli kemerler ile yolcu koltuklarına monte edilebilir. Emniyet sisteminde belirli ve talimatlarda yazılı olanlardan başka kemerin montajı için noktaları kullanmayınız. Emniyet sistemi kemerinin ilgili otomobil kemerin tokasının önünde veya içinde yerleşmediğinden emin olun.

UYARI! Çocuğunuzun kilosunu 9kg geçmeden önce ön tarafa yönelik olarak koltuk kullanılamaz!

UYARI! Hava yastığından korunan herhangi oturma yerlerine çocuk koruma arkaya dönük emniyet sistemini kullanılmaması gerekir.

UYARI! Direk güneş ışığına maruz kaldığında arabanın içi aşırı derecede sıcak olabilir. Bu yüzden kullanılmadığı taktirde çocuk koltuğunun örtülmesi tavsiye edilir. Çocuğunuzun yanmasına, özellikle çocuk koltuğuna bağlı olan bileşenlerin ve döşemenin ısınmasını engeller!

UYARI! Evinizde araba koltuğunu kullanmayın. Sadece arabanın içinde kullanılması gerekir ve ev içinde kullanmaya yönelik değildir!

UYARI! Çocuk koltuğundan koltuğun herhangi bir hareketli veya yerleştirile bilinen kısmını ayarlamadan önce çocuğunuzu çıkarın!

UYARI! Ayarlanan ekleri ve korumalarının montaj noktalarına özellikle UYARI ederek aşınma kemerlerini periyodik kontrol ediniz.

YIKAMA TALİMATLARI

1. Sabun ve ılık su ile araba sandalyesi temizlenebilir. Tiner veya aşındırıcılar, agresif temizlik maddeleri kullanmayın.
2. Maksimum 30 OC derecede döşemeyi elinizde yıkayın. Kurutucuya koymayın. Doğal bir şekilde döşemeyi kuruması için bırakın.
3. Nemli bez yardımıyla plastik parçalarını temizleyebilirsiniz. Aşındırıcı kullanmayınız.

ARACINIZDA BULUNMASI GEREKEN ONAYLI KEMER TİPLERİ

3 noktalı kemerlerin yardımıyla otomobilin hareket yönünde ters ya da otomobilin hareket yönünde çocuk sandalyesi monte edilebilir!!!

❓ Sadece **AIRBEG'siz** koltuklara monte etme olasılığı vardır!!!

❓ Sadece **3 noktalı kemerler ile koltuklara montaj** olasılığı!

2 noktalı kemerler bu gibi koltuklara kullanılamaz!

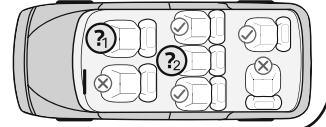
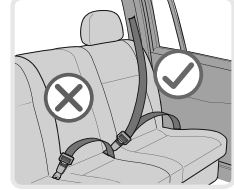

PARÇALARI

Resim 1

1. Koltuk
2. Kemer yumuşatıcısı/ Kemer yönlendiricisi
3. Kemerler
4. Kemer tokaları
5. Kemer ayarlayıcı düğüme (döşemenin altında)

6. Kemerlerin ayarı için kayış
7. Konumlandırma kolu
8. Kemer yönlendiricisi
9. Kemer tokası
10. Metal ayraç
11. Omuz kemerleri için ayraç

Omuz kemerlerinin yükseklik ayarı

Çocuğunuz için uygun yükseklikte omuz kemerlerinin doğru koyulduğundan her zaman kontrol edin. Çocuğunuzun boyuna göre kemerlerin boyunu seçin (Resim 2). Çocuğunuzun omuzlarından biraz veya hizasında emniyet kemerlerinin pozisyonu olması gerekir. (Resim 2B) **Çocuğunuz 18kl üzeri veya çocuğunuzun omuzlarının altında emniyet kemerlerinin delikleri bulunuyorsa koltuğu kullanmayın .**

Kemerlerin yükseklik ayarı

1. Koltuğun arkasından kancalardan kemerleri çıkarın. (Resim 3)
2. Koltuğun ön tarafından sırt dayamalı yerin deliklerinden kemerleri çekin.
3. Sırt dayamalı yerin ön tarafından arzu edilen deliklerine kemerleri yeniden koyun. Bükülmüş ve aynı hizada kemerlerin yerleşmiş olduğundan emin olun.
4. Merkez metal kancanın arkasından kemerleri yerleştirin. (Resim 4) Omuz yumuşatıcılarına kemerin kancasını bağlayın. Sıkı bir şekilde ayarlanmış olduğundan emin olmanız için yumuşatıcıları çekin.
5. Alt kısmına doğru dönün ve 3 pozisyona koltuğu yerleştirmeniz için çatal orta kısmından kaldırın. (Resim 5) Üst kısmından kemeri çekin ve alt kısım deliğinden geçirin, metal ayracı çekin.

Kemerin bağlanış şekli

1. Tık sesi duyulana kadar (Resim 6.2; 6.3) merkez tokaya yerleştirin ve (Resim 6.1) kemerin ucuna iki metal elementi bağlayın.
2. Omuz kemerlerini yukarıya doğru çekerek kemerin bağlı olduğunu kontrol edin.
3. Merkez tokenın kırmızı düğmesine aşağı doğru bastırarak kemerleri serbest bırakın.

Kemerlerin uzunluğunuzun ayarı

1. Kemerlerin serbest bırakılması: Omuz kemerlerinin ikisini aynı anda çekin (Resim 7) ve „5" kemerlerin ayarı için düğmeye basın.
2. Kemerlerin sıkılması: Koltuğun ortasından bandı çekin ve orta tokasına iki kemeri bağlayın, çocuğunuz koltuğa koyun. (Resim 8)

Koltuk eğimin ayarı

3 pozisyona göre çocuk koltuğunu ayarlanabilir. (Resim 9) Arka ya da öne doğru koltuğu çekin veya bastıktan sonra koltuğun altından ön kısmında olan konumlandırma kolunu çekin. Tıklama sesini duyana kadar aşağı doğru basın ve dilediğiniz pozisyona göre kolu bırakın. Koltuğun yerleşmiş olduğundan emin olun.

KOLTUĞUN MONTAJI

“Grup 0+” /13 kg kadar ve yeni doğan bebek için/

Koltuğu arabaya yerleştirmeniz için ve çocuğunuzun emniyetini sağlamanız için arabanın 3 noktalı emniyet kemerlerini lütfen kullanın!

1 Adım. Geriye doğru SADECE en bükülmüş şekilde 0 Grup için koltuk otomobilde kullanılabilir. (Resim 10). Temelde işaretlenmiş olan mavi 1 ▲ pozisyona koltuğu koyun ve konumlandırma kolunu çekin. Mümkün olduğu kadar en uzun süre kullanılması çocuğunuz için en emniyetli pozisyon olduğu için tavsiye edilir.

2 Adım. Hareket doğrultusuna karşıt olması gereğince otomobilin koltuğuna koltuğu bırakın (Resim 11). Eyer arabanın arka yolcu koltuklarında hava yastığı varsa sadece arabanın arka koltuklarına koltuğun kullanılması gereklidir! Koltuğun arkasında bulunan deliklerinden otomobilin emniyet kemerini tutun ve geçirin. (Resim 11.1) Kemerin bükülmemiş olduğundan emin olun.

3 Adım. Tıklama sesi duyulana kadar otomobil koltuğuna kemeri tokasına bağlayın. (Resim 12.2) Kemer çekerek kemerin tokası kilitlemiş mi diye kontrol edin.

4 Adım. Koltuğun alt kısmından işaretlenmiş mavi üçgen ▲ şekil ile belirlenen yerin üstünden kucak kemerini geçirmiş olduğunuzdan emin olun . (Resim 13.3) Kırmızı kilitlenen tutamı açabilmeniz için çekin ve omuz kemerini onun içine sokun. Tutamı kapattıktan sonra omuz kemerini sıkmanız için çekin. İşaretlenmiş yuvarlak mavi yer ile koltuğun üzerine omuz kemerini kancadan geçirin ● (Resim 13.5). Koltuğun otomobilin koltuğuna yerleşmiş olduğundan emin olun.

5 Adım. Çocuğunuzun koltuğa koyun. Omuz kemerlerinin yüksekliğini kontrol edin. Kemerlerin herhangi bir yere takılmış veya bükülmüş olmadığından emin olun. Çocuğun emniyet kemerlerini iyice yerleşmiş olduğundan emin olduktan sonra bandı koltuğun ortasına doğru sıkılması için çekin. (Resim 8)

KOLTUĞUN MONTAJI

“Grup I” /9 kg'dan 18kg'ya kadar/

Araba koltuğunu yerleştirmeniz ve çocuğunuzun emniyetini sağlamanız için otomobilin 3 noktalı emniyet kemerlerini lütfen kullanın.

1 Adım. I Grup için 9kl dan 18kl'ya kadar. Dik pozisyonda hareket yönüne doğru sabitlenmiş olarak araba koltuğu otomobilin koltuğuna koyun. (Resim 14)

2 Adım. Koltuğun arkasında olan deliklerinden otomobilin kemerini tutun ve geçirin. (Resim 14.1) Kemerin bükülmemiş olduğundan emin olun.

3 Adım. Tıklama sesi duyulana kadar otomobilin koltuğuna kemeri tokasını bağlayın. (Resim 15.2) Kemer çekerek tokanın kemer tokasının sabit olduğundan emin olun.

4 Adım. Koltuğun alt kısmına işaretli kırmızı ▲ üçgen yer ile belirlenen yerin üzerinden kucak kemerini geçirilmiş olduğundan emin olun. (Resim 16.3) Omuz kemerini içine koyun ve açmanız için kırmızı kilitlenen üçgen tutacağının baş parmağını çekin (Снимка 16.4). Omuz kemerini sıkmanız için çekin ondan sonra tutacakları kapatın. Otomobil koltuğun üzerine koltuğu güvenli yerleştiğinden emin olun.

5 Adım. Çocuğu koltuğun üstüne koyun. (Resim 17) Omuz kemerlerinin yüksekliğini kontrol edin. Herhangi bir yerde kemerlerin asık veya bükülmüş olmadığından emin olun. Çocuğun emniyet kemerlerini iyice yerleşmiş olduğundan emin olduktan sonra bandı koltuğun ortasına doğru sıkılması için çekin. (Resim 8)

İşaretlenmiş kırmızı üçgen ile belirlenen üç pozisyondan birini koltuğun altından konumlandırma kolundan koltuğun eğimini ayarını yapabilirsiniz ▲.

UYARI: Çocuğun yaş grubuna ve koltuğun bu tip montaj türü olmadığından işaretli mavi üçgen ▲ pozisyonunu seçmeyin.

KULLANIM VE NAKLİYE SIRASINDA DİKKAT EDİLECEK UNSURLAR

- 1-Taşıma ve nakliye sırasında ürün mutlaka orijinal ambalajında taşınmalıdır.
- 2-İndirme ve bindirme esnasında maksimum dikkat gösterilmelidir.
- 3-Yükleme sırasında ambalajın tamamen kapalı olduğundan hasar görmemiş olduğundan emin olunmalıdır.

HİZMET VE BAKIM – TEMİZLİK VE BAKIM

- 1-Periyodik bakım gerektiren durumlarda tüketicin yapacakları temizlik ve bakım kısmında anlatılmış olup tüketicinin yapamayacağı şeylerde yetkili servise baş vurma gerekmektedir.
- 2-Bağlantı ve montajın nasıl yapılacağı şema ile gösterilmiş olup ebeveyn tarafından yapılması gerekmektedir.

KULLANIM HATALARINA İLİŞKİN BİLGİLER

1-Kullanım ve kurulum hatalarının önüne geçilmesi için lütfen arabanın montaj ve demontaj bilgilerini dikkatlice okuyunuz.

2-Pozisyon dışında katlama ve kapatma yapmayınız.

TÜKETİCİ HAKEM HEYETLERİNE YAPILABİLECEKLERİNE İLİŞKİN BİLGİ VE KULLANICIYA SAĞLANAN SEÇİMLİLİK HAKLARI

- 1-Garanti süresi malın teslim tarihinden itibaren başlar ve 2 yıldır.
- 2-Malın bütün parçaları dahil olmak üzere tamamı garanti kapsamındadır.
- 3-Malın ayıplı olduğunun anlaşılması durumunda tüketici 6502 sayılı tüketici korunması hakkında kanunun 11 inci maddesinde yer alan
 - a-Sözleşmeden dönme
 - b-Satış bedelinden indirim isteme
 - c-Ücretsiz onarılmasını isteme
 - d-Satılanın ayıpsız bir misli ile değiştirilmesini isteme, haklarından birini kullanabilir.
- 4-Tüketicinin bu haklardan ücretsiz onarım hakkını seçmesi durumunda satıcı; işçilik masrafı değiştirilen parça bedeli yada başka herhangi bir ad altında hiçbir ücret talep etmeksizin malın onarımını yapmak veya yaptırmakla yükümlüdür.Tüketici ücretsiz onarım hakkını üretici veya ithalatçıya karşı da kullanabilir.Satıcı üretici ve ithalatçı tüketicinin bu hakkını kullanmasından müteselsilen sorumludur.
- 5-Tüketicinin ücretsiz onarım hakkını kullanması halinde malın
 - Garanti süresi içinde tekrar arızalanması,
 - Tamiri için gereken azami sürenin aşılması,
 - Tamirinin mümkün olmadığının yetkili servis istasyonu satıcı, üretici veya ithalatçı tarafından bir raporla belirlenmesi durumlarında;tüketici malın bedel iadesini, ayıp oranında bedel indirimini veya imkan varsa malın misli ile değiştirilmesini satıcıdan talep edebilir.Satıcı , Tüketicinin talebini reddedemez.Bu talebin yerine getirilmemesi durumunda satıcı, üretici ve ithalatçı müteselsilen sorumludur.
- 6-Malın tamir süresi 20 iş gününü binek otomobil ve kamyonetler için ise 30 iş gününü geçemez.Bu süre garanti süresi içerisinde mala ilişkin arızanın yetkili servis istasyonuna veya satıcıya bildiri tarihinde garanti süresi dışında ise malın yetkili servis istasyonuna teslim tarihinden itibaren başlar.Malın arızasının 10 iş günü içerisinde giderilmemesi halinde üretici ve ithalatçı malın tamiri tamamlanıncaya kadar benzer özelliklere sahip başka bir malı tüketicinin kullanımına tahsis etmek zorundadır.Malın garanti süresi içerisinde arızalanması durumunda tamirde geçen süre garanti süresine eklenir.
- 7-Malın kullanma kılavuzunda yer alan hususlara aykırı kullanılmasından kaynaklanan arızalar garanti kapsamı dışındadır.
- 8-Tüketici garantiden doğan haklarının kullanılması ile ilgili olarak çıkabilecek uyuşmazlıklarda yerleşim yerinin bulunduğu veya tüketici işleminin yapıldığı yerdeki tüketici hakem heyetine veya tüketici mahkemesine başvurabilir.
- 9-Satıcı tarafından bu garanti belgesinin verilmemesi durumunda tüketici gümrük ve ticaret bakanlığı tüketicinin korunması ve piyasa gözetimi genel müdürlüğüne başvurabilir.

Kullanım Kılavuzunda belirtilen maddelere uyulmaması halinde oluşabilecek sorunlar garanti kapsamı dışındadır.

ÖNEMLİ: Lorelli Tamir Bakım Servisi harici bir yerde yapılan bakım onarım arabanın garanti kapsamından çıkmasına neden olur.

Kullanım Ömrü 5 Yıldır.

İTHALATÇI FIRMA: COOLBABY ÇOCUK GEREÇLERİ SAN VE TİC. A.Ş.

Çınar mah. 6/7 Sok. No:4/a Bağcılar/ İstanbul Tel: 0212 438 20 45

Web: www.lorelli.eu www.coolbaby.com.tr

Yetkili Servis : Coolbaby Çocuk Gereçleri San ve Tic A.S. Orucreis mah. Giyimkent sitesi 16. Sk. No:75 Esenler / İstanbul **Tel :** 0212 438 20 45 www.coolbaby.com.tr

FONTOS! FIGYELMESEN OLVASSA EL, ÉS ŐRIZZE MEG KÉSŐBBI FELHASZNÁLÁS ESETÉRE.

TÁJÉKOZTATÓ SATURN Autószéket / Használati utasítás

1. Ez egy „univerzális” biztosító szerkezet gyerekekre. Az 44. Számú Szabállyal összhangban lett jóváhagyva, általános használatra gépjárművekben és alkalmas a legtöbb esetben, de nem minden ülésre a személyi autókban.
2. A beszerelés akkor helyes, ha az autógyártó nyilatkozatot tett az Autó használati utasításában arról, hogy az általa gyártott gépjárműben lehet „univerzális” biztosító szerkezeteket beépíteni gyerekekre ebben a korosztályban.
3. Ez a biztosító szerkezet gyerekekre „univerzális”-nak lett osztályozva komolyabb feltételek mellett az előzőleg használt szerkezetekhez képest, ahol ez a megjegyzés nem szerepel.
4. Ha kétségei vannak arról, konzultáljon a gyerekbiztosító szerkezetek gyártójával vagy az eladóval.

Az ülést csak 3 pontos fix vagy 3 pontos visszahúzóható biztonsági övekkel felszerelt gépjárművekre alkalmas. 16. számú UN/ECER vagy más azzal egyenértékű szabvány által jóváhagyottak!



KÜLÖNÖSEN VESZÉLYES!
Légzsákkal felszerelt utas
ülésekben tilos használni.

Fontos biztonsági rendelkezések!

FIGYELMEZTETÉS! Használható csak akkor, ha a jóváhagyott járművek 3 pontos visszahúzóható biztonsági övekkel vannak felszerelve, megengedett 16. számú UN/ECER vagy más azzal egyenértékű szabvány által.

FIGYELMEZTETÉS! A gyerekbiztosító szerkezet kemény elemei vagy műanyag alkatrészei kell, hogy rendelkezzenek vagy úgy legyenek beépítve, hogy a gépjármű napi használata folyamán ne tapadjanak rá az ülések mozgó részeihez vagy a gépjármű ajtóhoz.

FIGYELMEZTETÉS! Minden a széket feszítő övek feszesnek kell Lennie, a gyereket fogó övek viszont, a testéhez kell beszabályozni és ne ne legyenek elsodródva.

FIGYELMEZTETÉS! A szerkezetet le kell cserélni, ha baleset folytán jelentős terhelésen esett át.

FIGYELMEZTETÉS! Biztosítani kell a láb feletti öv helyes fekvését alacsony szinten úgy, hogy a a medence feszesen legyen megfogva!

FIGYELMEZTETÉS! Veszélyes dolog a gyerekbiztosító szerkezeten változásokat vagy pótlásokat elvégezni az illetékes szerv jóváhagyása nélkül!

FIGYELMEZTETÉS! Tartsa be szigorúan a beszerelési útmutatásokat. Be nem tartásuk a gyerek sérüléséhez vezethet!

FIGYELMEZTETÉS! Ne hagyjon a gyereket a gyerekbiztosító szerkezetben felügyelet nélkül!

FIGYELMEZTETÉS! Minden jellegű poggyász vagy más tárgy, amely sérülést okozhat ütés közben, kellőképpen kell elhelyezni és megerősíteni!

FIGYELMEZTETÉS! A gyerekbiztosító szerkezetet nem szabad huzat nélkül használni!

FIGYELMEZTETÉS! Az ülés huzatát nem szabad mással helyettesíteni, csak olyannal, amelyet a gyártó javasolja, mert az a gyerekbiztonsági rendszer elválaszthatatlan részét képezi!

FIGYELMEZTETÉS! Az ülést csak utas 3 pontos biztonsági övrendszerrel ellátott ülésekbe szabad beszerelni. Ne használjanak más pontokat az öv feszítéséhez, csak azokat, amelyek az útmutatóban szerepelnek és meg vannak jelölve a biztonsági rendszerben. Ellenőrizzen azt, hogy az autóív tokja ne legyen elhelyezve a biztonsági rendszer bizonyos övében vagy előtte.

FIGYELMEZTETÉS! Az ülést csak előre mutató helyzetben szabad használni addig, amíg a gyerek testsúlya nem haladja meg 9 kilót!

FIGYELMEZTETÉS! A hátra fordított gyerekbiztosító rendszereket nem szabad használni légzsákkal biztosított üléseken.

FIGYELMEZTETÉS! Az autó belseje nagyon erősen melegekedhet fel, amikor direkt napfényre ki van téve. Ezért ajánlatos az, hogy a gyerekülést valamilyen takarni, ha éppen nem használják. Olymódon megelőzik az ülés és az alkatrészek felmelegedése, különösen ezeknek a részeknek, amelyek a gyerekszékhez vannak csatolva, a gyerek leégetését is!

FIGYELMEZTETÉS! A gyerekülést otthoni használata tilos. Ez házi használatra nem tervezett és csak a járműben szabad azt használni!

FIGYELMEZTETÉS! Mielőtt a gyerekülés valamilyen mozgó vagy beszabályozható részt szeretne igazítani, vegye ki a gyerekét a babaszékből!

FIGYELMEZTETÉS! Folyamatosan ellenőrizzen a biztonsági öveket kopásra, különös figyelmet fordítson a felfeszítési pontokra, a védő és a szabályozási részekre.

ÚTMUTATÓ MOSÁSHOZ

1. Az autószéket langyos vízzel és szappannal lehet tisztítani. Ne használjon agresszív tisztító vegyszereket, mint csiszolók vagy hígítók.
2. A huzatot kézzel lehet mosni 30°C maximális hőmérsékleten. Ne tegyen be szárítóban. Hagyon a huzatot természetes módon kiszáradni.

A JÓVÁHAGYOTT ÖVEK TÍPUSA, AMELYET AZ AUTÓJÁBA BE KELL SZERELTETNI

A babaülése az auto útírányába szabad beszerelni 3 pontos biztonsági övek szögiségével az auto utazási irányával vagy szemben!

? CSAK AKTÍV AIRBAG NÉLKÜLI ülések beszerelésére van lehetőség!

? CSAK 3 PONTOS BIZTOSÁGI ÖVEKKEL felszerelt ülések használatára van lehetőség!

NEM LEHET HASZNÁLNI 2 PONTOS BIZTOSÁGI ÖVEKKEL felszerelt üléseken !

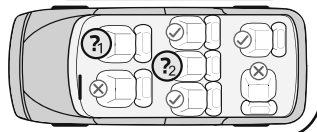
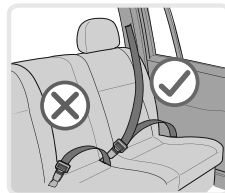

ALKATRÉSZEK

1. kép

1. Ülés Támasz
2. Övek puhítója/ Öv irányítója
3. Övek
4. Övek tokja
5. Övek szabályozási gombja (a huzat alatt)

6. Övek szabályozási szíja
7. Helyzet állító fogantyú
8. Öv felvezetője
9. Öv klipszje
10. Fémes bilincs
11. Váll övek bilincse

A vállövek magasságának ellenőrzése

Ellenőrizzen mindig azt, hogy a vállövek gyereke helyes magasságában vannak szerelve. Válasszon az övek magasságát a gyerek magasságához képest. (2. kép). Az övek állása a gyerek válla magasságában vagy kicsit följebb kell, hogy legyen. (2B. kép) **ne használjon a székét, ha az övek nyílásai a gyerek válla alatt vannak vagy a gyerek súly több mint 18 kiló.**

Az övek magasságának szabályozása

1. Vegyen ki az öveket a szék hátán lévő kampókból. (3. Kép).
2. Húzzon ki az öveket a támla nyílásaiból a szék előli részében.
3. Tegye vissza az öveket a támla kivánt nyílásaiban a támla első részében. Ellenőrizze azt, hogy az övek egy szinten vannak betéve és nem sodróttak el.
4. Tegye be az öveket a központi fémbilincsen hátul. (4. kép). Kösse össze a kampót az öv vállpuhítóira. Húzzon ki a puhítókat, hogy legyen biztos arról, hogy az övek erősen meg vannak kötve.
5. Ahhoz, hogy az övet éltávolítsa a lábak között, tegye az ülést 3. pozícióba és forduljon az also rész felé. (5. kép). Húzzon ki a fémbilincset, vezesse őt az alja nyílásán át és húzzok ki az övet a felöli részén át.

Az öv becsatolása

1. Kösse össze az öv végén lévő két fémeelemet (6.1. kép) és tegye be őket a központi tokban (6.2; 6.3. képek) amíg kattánás hallatszik.
2. Ellenőrizze azt, hogy az öv be van csatolva, a vállövek felfelé kihuzásával.
3. Az övek leengedéséhez nyomjon meg lefelé a központi tok piros gombját.

Az övek hosszúságának a beállítása

1. Az övek leengedése: Nyomja meg az övek beállítási gombját „5” (7. kép) és azzal egyidőben húzzon ki a két vállövet.
2. Az övek feszítése: Tegye be a gyereket a székbe, kössze meg a két övet a központi tokban és húzzon ki az ülés közepén lévő szalagot. (8. kép)

A szék dölési szögének beállítása

A gyerekülést 3 pozícióban lehet beállítani. (9. kép) Húzzon ki az ülés alatt első részében lévő helyzet állító fogantyút, ezután nyomjon meg vagy húzza ki az ülést előre vagy hátra. Engedjen el a fogantyút a kivánt helyzetben és nyomjon meg lefelé kattánásig. Ellenőrizzen meg azt, hogy az ülés meg van feszítve.

A SZÉK BESZERELÉSE

“ 0. osztály” /újszülött és 13 kg testsúlyig/

Kérjük, használjon fel az autó a 3 pontos biztonsági öveket ahhoz, hogy a gyerek biztonságát szervezzen és az autószéket meg tudjon feszíteni!

- 1. lépés 0-s** csoportra az autóülést CSAK a leghátrább dőlt pozícióban szabad használni. (10. kép) Húzzon ki a helyzet állító fogantyút és tegye be a széket a kék pozícióban „1”▲ , amely meg van jelölve az alján. Ez a legbiztonságosabb pozíció a gyerekére, úgy hogy ajánlatos ezt lehetőleg leghosszabban használni.
- 2. lépés** Tegyen be az autószéket az autó ülésére úgy, hogy az az autó mozgási irányával szemben legyen. (11. kép). Ha az autója ülései légszékkel vannak felszerelve, akkor az autószéket az autó hátsó ülésein kell használni! Vegye fel az autóövét és vezesse át a szék hátán lévő nyílásain keresztül. (11.1. kép). Nézzon meg, hogy az őv nem sodródott el.
- 3. lépés** Kössze meg az övet az autóülés biztonsági tokjában kattanásig. (12.2. kép). Ellenőrizzen, hogy az őv tokja be van-e csatolva az őv kihúzásával.
- 4. lépés** Bizonyosodjon meg arról, hogy a láb közötti őv a szék alján késsel megjelölt háromszögű jelölésen ▲ keresztül van átvezetve. (13.3. kép). Húzzon ki a piros csattoló újját . (13.4. kép) ahhoz, hogy meg tudjon azt nyitni és tegye be oda a vállövet. Húzzon ki a vállövet annak megfeszítéséhez és ezután kössze meg a csipeszt. Vezesse át a vállövet a szék tetején kék jelöléssel ● lévő bilincsen át (13.5. kép). Győződjön meg arról, hogy a szék erősen van megfeszítve az autó üléséhez.
- 5. lépés** Tegye be a gyereket a székben. Ellenőrizzen a vállövek magasságát. Nézzon meg, hogy az övek nem sodródtak el vagy rakótdódték valahol. Kössze össze a gyerek öveket és nézzon meg, hogy jól vannak-e ezek feltéve és húzzon ki az ülés közepén lévő szalagot az övek feszítéséhez. (8. Kép).

A SZÉK BESZERELÉSE

“ I. osztály” / 9-től 18 kg-ig/

Kérjük, használjon fel az autó a 3 pontos biztonsági öveket ahhoz, hogy a gyerek biztonságát szervezzen és az autószéket meg tudjon feszíteni!

- 1. lépés “ I. osztály” / 9-től 18 kg-ig/** Tegye be az autószéket az autó ülésére úgy, hogy az az autó mozgási irányával szemben legyen. (14. kép).
- 2. lépés** Vegye fel az autóövét és vezesse át a szék hátán lévő nyílásain keresztül. (14.1. kép). Nézzon meg, hogy az őv nem sodródott el.
- 3. lépés** Kössze meg az övet az autóülés biztonsági tokjában kattanásig. (15.2. kép). Ellenőrizzen, hogy az őv tokja be van-e csatolva az őv kihúzásával.
- 4. lépés** Bizonyosodjon meg arról, hogy a láb közötti őv a szék alján késsel megjelölt háromszögű jelölésen ▲ keresztül van átvezetve. (16.3. kép). Húzzon ki a piros csattoló újját . (16.4. kép) ahhoz, hogy meg tudjon azt nyitni és tegye be oda a vállövet. Húzzon ki a vállövet annak megfeszítéséhez és ezután kössze meg a csipeszt. Győződjön meg arról, hogy a szék erősen van megfeszítve az autó üléséhez.
- 5. lépés** Tegye be a gyereket a székben. (17. kép) Ellenőrizzen a vállövek magasságát. Nézzon meg, hogy az övek nem sodródtak el vagy rakótdódték valahol. Kössze össze a gyerek öveket és nézzon meg, hogy jól vannak-e ezek feltéve és húzzon ki az ülés közepén lévő szalagot az övek feszítéséhez. (8. Kép).

A szék dölési szögét be tud állítani az ülés alatt első részében lévő helyzet állító fogantyú a három piros háromszöggel megjelölt pozícióból az egyikében beállítva ▲ .

Figyelmeztetés: Ne válasszon kék háromszögű jelöléssel jelzett pozíciót ▲ , mert ez nem ilyen típusú gyerek korosztályra tervezett szék szereléséhez.

E RËNDËSISHME! RUANI PËR INFORMACIONE TË MËTEJSHME. LEXONI ME KUJDES! SATURN

Karrigia për veturë / Instrukcion për përdorim

INFORMACION

1. Kjo është një pajisje "universale" për siguri për fëmijët. Ajo është miratuar në përputhje me Rregulloren №44, për përdorim të përgjithshëm në automjetet për shumicën, por jo për të gjitha ulëset e veturave.
2. Vendosja është e drejt, nëse prodhuesi i automjetit ka deklaruar në manualin për përdorim të automjetit se në automjetin mund të vendosen pajisje për siguri të fëmijëve nga ky grupmoshë.
3. Kjo pajisje sigurimi për fëmijë është klasifikuar si "universale" në kushte më të rrepta në krahasim me pajisjet që janë përdorur në konstruksione të mëparshme për të cilët nuk ka shënim të tillë.
4. Nëse keni dyshime, konsultoheni me prodhuesit e pajisjes për siguri për fëmijët ose me shitësin.

Karrigia është e përshtatshme vetëm për automjete që janë pajisur me 3 rripa statike ose 3 rripa që mbliidhen në 3 pika. Të miratuar nga UN/ECER № 16 ose standarde të tjera ekuivalente !



SHUMË E RREZIKSHME! Të mos përdoret në ulëse për pasagjerë , që janë pajisur me jastëk ajror.

Udhëzime të rëndësishme sigurie!

KUJDES! Është e përshtatshme vetëm nëse automjetet e miratuara janë pajisur me pajisje për mbledhjen e rripave të sigurisë me tre pika, që është miratuar në përputhje me rregulloren №16 KEE pranë OKB –së ose me standard të tjera ekuivalente .

KUJDES! Elementet e forta ose pllaka të pajisjes siguroese për fëmijët duhet të vendosen dhe të montohen kështu që gjatë përdorimit t'përditshëm të automjetet të mos kapen nga ulëset e lëvizshme ose nga dyert e automjetit.

KUJDES! Të gjitha rripat që mbajnë karrigen duhet të jenë të shtrënguar, ndërsa rripat që mbajnë të fëmijën dhe jenë të rregulluar në përputhje me trupin e tij dhe të mos jenë të përdredhur.

KUJDES! Pajisja duhet të zëvendësohet në se ka qenë e nënshtruar mbingarkimit gjatë aksidentit.

KUJDES! Të sigurohet vendosja e rripit mbi kofshën poshtë, kështu që legëni të jetë i kapur mirë!

KUJDES! Është e rrezikshme që të bëhen ndryshime të pajisjes së sigurimit pa miratimin e organit kompetent!

KUJDES! Respektoni udhëzimet për montim. Mos respektimi i tyre mund të shkaktojë lëndime të fëmijës !

KUJDES! Mos e lëni pa monitorim fëmijën në pajisjen e sigurimit !

KUJDES! Çdo lloj bagazhi ose sende të tjera mund të shkaktojnë lëndim në rast aksidenti nëse nuk janë lidhur mire!

KUJDES! Pajisja e sigurimit për fëmijë duhet të përdoret pa këllëf!

KUJDES! Këllëfi i ulëses nuk duhet të zëvendësohet me tjetër, sepse ai është pjesë e pandarë e sistemit për sigurim për fëmijët !

KUJDES! Ulësa mund të montohet vetëm mbi ulëse të automjeteve me sistemi me tre pika të rripave. Nuk e përdorni pika të tjera për kapjen e rripit përveç ato që janë përshkruar në instrukcionin janë shënuar në sistemin e sigurimit. Siguroheni se kapësja e rripit të automjetit është vendosur në ose përpara kolonës së caktuar të sistemit të sigurimit.

KUJDES! Karrigia nuk mund të përdoret të drejtuar përpara, para se pesha e fëmijës të jetë mbi 9 kg!

KUJDES! Sistemet e kthyerë prapa për sigurimin e fëmijëve nuk duhet të përdoren në vendet për ulje të mbrojtura me jastëk ajror.

KUJDES! Brenda veturës mund të bëhet shumë nxehtë , kur është nën ndikimin e drejt për të drejtë të dritës së diellit. Ja përse rekomandohet që karrigia për fëmijë të mbulohet kur nuk përdoret. Kjo do të evitohet nxehtjen e tapicerisë dhe të komponentëve sidomos ë atyre që janë montuar në karrigen si edhe djegien e fëmijës!

KUJDES! Mos e përdorni karrigen për automjet n shtëpi. Ajo nuk është projektuar për përdorim shtëpiak dhe duhet të përdoret vetëm në automjet!

KUJDES! Para se të montoni ndonjë pjesë lëvizëset karriges për fëmijë , duhet të nxirni fëmijën tuaj nga karrigia për fëmijë!

KUJDES! Periodikisht kontrolloni rripat për vjetërsim duke iu kushtuar vëmendje pikave të kapjes , sistemeve të sigurisë pajisjeve për rregullim.

Instruksiione për larje

1. Karrigia për veturë mund të pastrohet me ujë të vakët dhe sapun. Të mos përdoren preparate agresive pastroese si tretës abraziv .
2. tapiceria duhet të lahet me dorë me temperature maksimale 30°C. Të mos vendoset në tharëse. Tapiceria duhet të thahet në mënyrë të natyrshme.
3. Pjesët prej plastmase mund të pastrohen me ndihmën e pecetës së lagur. Të mos përdoren abraziv.

LLOJI I RRIPAVE TË PRANUARA , QË DUHET TË KENI NË AUTOMJETIN TUAJ

Karrigia juaj për fëmijë mund të instalohet së automjetit me ndihmën e 3 rripave të fiksuara në pika të caktuara!!! Në drejtim të lëvizjes së automjetit ose në drejtim të kundërt!

① Mundësi për instalim **VETËM** të karrigeve pa **AIRBAG** **AKTIV!**

② Mundësi për instalim vetëm të karrigeve me 3 rripa të fiksuara!

NUK MUND TË PËRDORET PË ULËSE ME 2 RRIPA TË FIKSUARA !

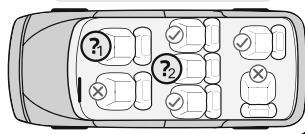
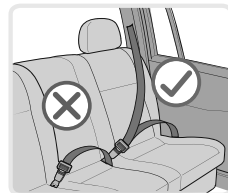

PJESA

Fotografia 1

1. Ulëse
2. Zbutës të rripave / Drejtues i rripit
3. Rripa
4. Kapëse për rripat
5. Buton për rregullim të rripave(nën tapicerinë)

6. Shirit për rregullim të rripave
7. Dorezë pozicionuese
8. Drejtues për rripin
9. Kapëse për rripin
10. Kllapa metalike
11. Kllapa për rripat e supeve

Kontrollim i lartësisë së rripave për supet

Gjithnjë kontrolloni a janë të vendosur rripat e supeve në lartësinë e duhur për fëmijën tuaj. Duhet të zgjidhni lartësinë e rripave më përputhje me lartësinë e fëmijës suaj. (Fotografia2). Pozicioni i rripave duhet të jetë në nivelin ose pak mbi supet e fëmijës. (Fotografia 2B) **Mos e përdorni karrigen nëse vrimat për rripat janë nën supat e fëmijës ose ai është mbi 18 kg.**

Rregullim i lartësisë së rripave

1. Nxirrni rripat nga kunjat prapa shpinës së karriges .(Fotografia 3)
2. Tërhiqni rripat nga vrimat e mbështetëses nga ana e përparme e karriges.
3. Vëni përsëri rripat në vrimat e preferuara prej jush nga ana e përparme e mbështetëses. Siguroheni se rripat janë vërë në një nivel dhe nuk janë të përdredhur.
4. Vëni rripat në kllapën qendrore metalike prapa shpinës (Fotografia 4) Bashkoni kunjin e rripit me zbutësit për supet. Tërhiqni zbutësit që të bindeni se janë lidhur forte.
5. Që të hiqni rripin që kalon midis këmbëve vëni ulësen në pozicionin 3 dhe drejtoni të fundi.(Fotografia5). Tërhiqni kllapën metalike e kaloni përmes vrimës në fundin e ulëses dhe tërhiqni rripin nga ana e sipërme.

Lidhja e rripit

1. Bashkoni dy elementet metalike të fundit të rripit (Fotografia 6.1) dhe i vëni në kapësen qendrore (Fotografia 6.2; 6.3) deri sa dëgjohet kërcitja .
2. Kontrolloni a është kapur rripit duke tërhequr rripat e supeve të lart.
3. Që të lironi rripat shtypni te poshtë butonin në kapësen qendrore.

Rregullim i gjatësisë së rripave

1. Lëshim i rripave: Shtypni butonin për rregullim të rripave „5” (Fotografia 7) dhe në të njëjtën kohë tërhiqni dy rripat e supeve .
2. Shtrëngim i rripave: Vëni fëmijën në karrigen, lidhni dy rripat në kapësen qendrore dhe tërhiqni shiritin në mes të ulëses. (Fotografia 8)

Rregullim i rripit të ulëses

Ulësja për fëmijë mund të rregullohet në 3 pozicione (Fotografia 9)Tërhiqni dorezën pozicionuese në pjesën e përparme nën ulësen dhe pas kësaj tërhiqni ulësen përpara ose prapa . Lëshoni dorezën në pozicionin e zgjedhur dhe shtypni te poshtë deri sa dëgjohet “kërcitja “. Bindeni se ulësja është fiksuar mire.

MONTIM I KARRIGES

“Grupi 0+” /për foshnja porsalindur dhe me peshë deri 13 kg ./

Ju lute përdorni rripat e sigurisë së automjetit që janë pozicionuar në tre pika, që të garantoni sigurinë e fëmijës dhe të fiksoni karrigen në automjetin!

Hapi 1. Për grupin 0, karrigia për automjet mund të përdoret VETËM në pozicionin më të përkulur prapa. (Fotografia 10) Tërhiqni dorezën pozicionuese dhe vëni karrigen në pozicionin blu 1▲ që është shënuar në themel. Ky është pozicioni më i sigurt për fëmijën tuaj, kështu që rekomandohet që të përdoret mundësisht më gjatë.

Hapi 2. Vëni karrigen për automjet mbi ulësen e automjetit, kështu që ajo të jetë orientuar në drejtim të kundërt të lëvizjes (Fotografia 11). Nëse automjeti juaj ka erbeg në ulëset për pasagjerë , atëherë karrigia përdoret vetëm më ulëset e prapme të automjetit.! Kapni rripin e automjetit dhe e kaloni përmes vrimave në shpinën e karriges. (Fotografia 11.1) Duhet të kontrolloni që rripi të mos jetë i përdredhur.

Hapi 3. Futni rripin në kapësen e ulëses së automjetit deri sa dëgjohet “klik”(Fotografia 12.2)

Kontrolloni a është kyçur kapësja duke e tërhequr rripin.

Hapi 4. Siguroheni se rripin për prehrin është kaluar mbi shenjen me trekëndësh blu ▲ në fundin e karriges. (Fotografia 13.3) Tërhiqni dorashkën e kapës së kuqe kyçëse (Fotografi 13.4), që ta hapni dhe futni në të rripin e supit. Tërhiqni rripin e supit që të shtrëngoni dhe pastaj mbyllni kapësen. Kaloni rripin e supit përmes kllapës në majë të karriges ku është shënuar i rrumbullakët blu ● (Fotografia 13.5). Siguroheni se karrigia është pozicionuar në mënyrë stabile mbi ulësen e automjetit.

Hapi 5. Vëni fëmijën në karrige. Kontrolli lartësinë e rripave për supet. Siguroheni se rripat nuk janë përdredhur ose kapur diku. Lidheni rripat e fëmijës duke u siguruar se janë vendosur mire dhe tërhiqeni shiritin në qendrën e ulëses dhe e shtrëngoni. (Fotografia 8)

MONTIM I KARRIGES

“Grupi I” /nga 9 deri 18kg./

Ju lute përdorni rripat e sigurisë së automjetit që janë pozicionuar në tre pika, që të garantoni sigurinë e fëmijës dhe të fiksoni karrigen në automjetin!

Hapi 1. Për Grupin i nga 9 deri 18kg. Vëni karrigen mbi ulësen e automjetit ajo duhet e orientuar në drejti, të lëvizjes dhe në pozicion të drejtë. (Fotografia 14)

Hapi 2. Kapni rripin e automjetit edhe e kaloni përmes vrimave në shpinën e karriges. (Fotografia 14.1) Siguroheni se rripi nuk është i përdredhur.

Hapi 3. Kapni rripin në kapësen e ulëses së automjetit deri sa dëgjohet “ klik”. (Fotografia 15.2)

Kontrolloni a është kyçur kapësja e rripit duhet e tërhequr rripin.

Hapi 4. Siguroheni se rripin për prehrin është kaluar mbi shenjen me trekëndësh i kuq▲në fundin e karriges.. (Fotografia 16.3 Tërhiqni dorashkën e kapës së kuqe kyçëse (Fotografia 16.4), që ta hapni dhe futni në të rripin e supit. Tërhiqni rripin e supit që të shtrëngoni dhe pastaj mbyllni kapësen. Siguroheni se karrigia është pozicionuar në mënyrë stabile në ulësen e automjetit.

Hapi 5. Vëni fëmijën në karrige .(Fotografia 17). Kontrolli lartësinë e rripave për supet. Siguroheni se rripat nuk janë përdredhur ose kapur diku. Lidheni rripat e fëmijës duke u siguruar se janë vendosur mire dhe tërhiqeni shiritin në qendrën e ulëses dhe e shtrëngoni . (Fotografia 8)

Mund të rregullohi rripat e karriges përmes dorezës pozicionuese nën ulësen në një pozicionet e mundshme që janë shënuar me trekëndësh të kuq▲.

KUJDES: Mos e zgjidhni pozicionin 1 me shënim trekëndësh blu▲, sepse ai nuk është për këtë lloj të montimit të karriges dhe për këtë grupmoshë të fëmijës.



Дидис ООД, България
Шумен 9700, ул. „Тракия-изток“ № 6
Тел.: 054/850 830
e-mail: home.market@didis-ltd.com
e-mail: export@didis-ltd.com

Didis LTD, Bulgaria
Shumen 9700, № 6 Trakia-iztok street
Tel.: +359 54 850 830
e-mail: home.market@didis-ltd.com
e-mail: export@didis-ltd.com

www.lorelli.eu