

Instruction manual
Инструкция по эксплуатации

Coffee maker BR1103
Кофеварка BR1103



СОДЕРЖАНИЕ

EN.....	3
DE.....	14
RU.....	26
KZ.....	38

COFFEE MAKER BR1103

The coffee maker is intended for making espresso or cappuccino coffee.

DESCRIPTION

1. Drip tray
2. Tray grid
3. Filter holder handle
4. Filter retainer
5. Filter holder
6. Coffee filter
7. Operation mode switch
8. Light indicator
9. Water tank lid
10. Cappuccinator pipe
11. Cappuccinator tip
12. Flask lid
13. Flask handle
14. Glass flask
15. Measuring spoon

ATTENTION!

For additional protection it is reasonable to install a residual current device (RCD) with nominal operation current not exceeding 30 mA, to install RCD, contact a specialist.

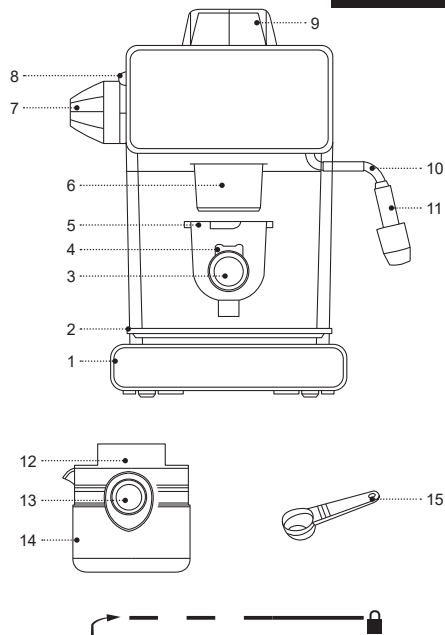

Pic. 1

SAFETY MEASURES AND COFFEE MAKER OPERATION RECOMMENDATIONS

Read the operation instructions carefully before using the coffee maker and keep it for future reference.

- Use the coffee maker for its intended purpose only, as specified in this manual.
- Mishandling the coffee maker can lead to its breakage and cause harm to the user or damage to his/her property and it is not covered by warranty.
- The coffee maker is intended for making espresso and cappuccino coffee and warming up ready drinks. Do not warm any other liquids.
- Make sure that the operating voltage of the coffee maker indicated on the label corresponds to your home mains voltage.
- The power plug is equipped with a grounding contact, plug it into the socket with reliable grounding contact. In case of short circuit the grounding reduces the risk of electric shock.
- Contact an electrical technician, if you are not sure that your sockets are installed properly and grounded.
- To prevent fire do not use adapters designed for connecting the power plug to the mains socket without grounding contact.
- In case of sparking in the mains socket and occurrence of smell of burning, unplug the unit and apply to the organization maintaining your home mains.
- If smoke appears from the unit body, unplug the unit and take measures to prevent fire spreading. Apply to the service center for repairing the coffee maker.
- Always drain the remaining water from the water tank. Do not store the coffee maker with the filled water tank at temperature below 0°C.
- Do not use the coffee maker outdoors.
- It is not recommended to use the unit during lightning storms.
- Protect the unit from impacts, falling, vibrations and other mechanical stress.
- Never leave the plugged-in coffee maker unattended.
- To avoid fire, electric shock or physical injuries, do not immerse the power plug, the power cord or the coffee maker body into water or any other liquids.
- Do not use the coffee maker in proximity to the kitchen sink, in bathrooms, near swimming pools or other containers filled with water.
- If the unit is dropped into water, unplug it immediately, and only then you can take the unit out of water.
- Do not use the coffee maker near heating appliances, heat sources or open flame.
- Do not use the unit in places where aerosols are

used or sprayed, and in proximity to inflammable liquids.

- Place the coffee maker on a flat stable surface; do not place it on the edge of a table. Do not let the power cord hang from the edge of the table and make sure it does not touch hot surfaces or sharp edges of furniture.
- Do not place the coffee maker on hot surfaces.
- Do not touch the power cord and the power plug with wet hands.
- Use only the coffee maker parts and accessories supplied with the unit.
- Before switching the coffee maker on, make sure that all removable parts are installed properly.
- Do not switch the coffee maker on if the water tank is empty.
- Handle the glass coffee flask with care to avoid damaging it!
- Do not use the flask for other purposes, do not place it on electric and gas cookers and do not use the flask in microwave ovens.
- Use the coffee maker only with the coffee flask installed.
- Do not remove the flask during coffee making.
- Avoid sharp temperature difference. Otherwise the glass flask may crack.
- Do not put a hot glass flask on a cold surface.
- Do not use the coffee maker if the glass flask is damaged.

- To avoid burns, do not touch hot surfaces of the coffee maker during coffee making and right after switching it off. Let the coffee maker cool down.
- Let the unit cool down completely before cleaning and removing the accessories.
- Unplug the coffee maker before cleaning or when you are not using it. When unplugging the coffee maker hold only the power cord plug and carefully remove it from the mains socket, do not pull the power cord — this can lead to damage of the power cord or the socket or cause short circuit.
- For children safety reasons do not leave polyethylene bags, used as a packaging, unattended.

ATTENTION!

Do not allow children to play with polyethylene bags or packaging film. **Danger of suffocation!**

- The coffee maker is not intended for usage by children.
- Do not leave children unattended to prevent using the unit as a toy.
- Do not allow children to touch the unit and the power cord during the coffee maker operation.
- Place the unit out of reach of children during the operation and cooling down.
- This unit is not intended for usage by physically or mentally disabled persons (including children) or by





- persons lacking experience or knowledge if they are not under supervision of a person who is responsible for their safety or if they are not instructed by this person on the usage of the unit.
- From time to time check the power cord and the power plug integrity.
 - If the power cord is damaged, it should be replaced by the manufacturer, a maintenance service or similar qualified personnel to avoid danger.
 - Do not repair the unit by yourself. Do not disassemble the unit by yourself, if any malfunction is detected, and after it was dropped, unplug the unit and apply to the service center.
 - Transport the coffee maker in the original package.
 - Keep the unit out of reach of children and disabled persons.

COFFEE MAKER IS INTENDED FOR HOUSEHOLD USE ONLY, DO NOT USE THE COFFEE MAKER FOR COMMERCIAL OR LABORATORY PURPOSES.

BEFORE USING THE COFFEE MAKER

After unit transportation or storage at low temperature, it is necessary to keep it for at least three hours at room temperature.

- Unpack the coffee maker and remove all the packaging materials.
- Keep the original package.
- Read the safety measures and operating recommendations.
- Check the delivery set.
- Examine the coffee maker for damages, in case of damage do not plug it into the mains.
- Make sure that the specifications of power supply voltage specified on the lower panel of the unit correspond to the specifications of your mains.
- Wipe the surface of the coffee maker body with a clean, slightly damp cloth to remove dust.
- Wash all removable parts in warm water with a neutral detergent: the flask lid (12), the coffee flask (14), the filter holder (5), the filter (6), the grid (2) and the tray (1), rinse them and dry.
- Install the tray (1) and the grid (2) back to their places.
- Make sure that the power plug is not inserted into the mains socket, and the operation mode switch (7) is set to the position «**off**».
- Remove the water tank lid (9) turning it counterclockwise and fill the water tank, using the flask (14). Do not exceed the maximal capacity of the water tank.
- Install the lid (9) back to its place and thread it rotating clockwise.
- Put the filter (6) into the holder (5), do not add ground coffee into the filter (6).
- Set the filter holder (5) to the position «», the filter holder (5) ledges should match the grooves in the

- boiler. Turn the filter holder (5) counterclockwise to the position «» (pic. 1).
- Place the flask (14) on the grid (2).
 - Insert the power plug into the mains socket.
 - Set the operation mode switch (7) to the position «», the light indicator (8) will light up, the heating element will switch on and water will start pouring into the flask (14) under pressure.
 - After water pouring set the operation mode switch (7) to the position «**off**», and the indicator (8) will go out.
 - Pour the water out of the flask (14).
 - If necessary, repeat the washing cycle of the coffee maker 2-3 times.
 - To wash the cappuccinator pipe (10), remove the water tank lid (9) by turning it counterclockwise and pour some water into the tank using the flask (14). Install the lid (9) back to its place and thread it rotating clockwise until fixed.
 - Put the filter (6) into the holder (5), do not add ground coffee into the filter (6).
 - Set the filter holder (5) to the position «», turn the filter holder (5) counterclockwise to the position «» (pic. 1).
 - Place the flask (14) under the cappuccinator pipe (10) tip (11).
 - Insert the power plug into the mains socket.

- Set the operation mode switch (7) to the position «», the light indicator (8) will light up, the heating element will switch on and steam under pressure will be released into the flask (14).
- After steam release set the operation mode switch (7) to the position «**off**» to switch the coffee maker off, and the indicator (8) will go out.
- The coffee maker is ready for usage.

MAKING ESPRESSO

Recommendations on making espresso

- Use ground coffee for espresso coffee makers or freshly ground coffee beans.
- Slightly tamp the ground coffee in the filter (6) with the back side of the measuring spoon (15).
- The taste of ready coffee depends on the quality and grinding degree of coffee beans. If coffee is pouring out too long, this means the coffee powder is too fine or it is tamped too strongly.

ATTENTION!



- Do not remove the filter holder (5) during coffee maker operation.
- When making coffee do not leave the operating coffee maker unattended, as it is necessary to watch the flask (14) being filled with ready coffee!

- Make sure that the power plug is not inserted into the mains socket, and the operation mode switch (7) is set to the position «**off***».
- Remove the water tank lid (9) turning it counterclockwise and fill the water tank, using the flask (14). Do not exceed the maximal capacity of the water tank.

Note: there are water level marks on the flask (14), the maximal level mark is for 4 cups of coffee, the minimal mark is for 2 cups of coffee.

- Install the lid (9) back to its place and thread it rotating clockwise.
- Put the filter (6) into the holder (5), add ground coffee into the filter (6) with the measuring spoon (15).

Note: there are marks on the filter (6) for the amount of ground coffee for making 2 or 4 cups of coffee. Add the required amount of ground coffee into the filter (6).

- Set the filter holder (5) to the position «», the filter holder (5) ledges should match the grooves in the boiler. Turn the filter holder (5) counterclockwise to the position «» (pic. 1).
- Place the flask (14) on the grid (2).
- Insert the power plug into the mains socket.
- Set the operation mode switch (7) to the position «», the light indicator (8) will light up, the heating element will switch on and the ready coffee will start pouring into the flask (14).

- After making coffee set the operation mode switch (7) to the position «**off***» to switch the coffee maker off, and the indicator (8) will go out.
- Pour the ready coffee into cups.
- Remove the filter holder (5) by turning it clockwise, wash the filter (6). Use the filter retainer (4) to avoid the filter (6) dropping.
- Control the tray (1) filling, when the tray (1) is full, remove the grid (2) and the tray (1), pour the liquid out of the tray (1). Wash the tray (1) and the grid (2), dry them and install the tray (1) and the grid (2) back to their places.

MAKING CAPPUCCINO

Attention! When making cappuccino be careful to avoid getting burns by outgoing hot steam.

- Make coffee, as described in the chapter «MAKING ESPRESSO», pour coffee in the cup with enough capacity to add frothed milk.
- Milk for making foam must be cold, fresh and without additives. Use whole milk with fat content from 4% to 6%, the cream fat content should be not less than 10%.
- Set the operation mode switch (7) to the position «**off***» to switch the coffee maker off and release the pressure, then unplug the unit.
- Remove the water tank lid (9) turning it counterclockwise and pour some water into the tank

- using the flask (14). Install the lid (9) back to its place and thread it rotating clockwise.
- Place a cup with cold milk or cream under the tip (11).
 - Switch the coffee maker on by setting the operation mode switch (7) to the position «», the indicator (8) will light up, the heating element will switch on and the steam under pressure will be released from the tip (11).
 - Put the tip (11) into the cup with cold milk or cream.
 - The tip (11) should not touch the bottom of the cup, as this can prevent the steam release.
 - The outgoing steam creates whirls which froth milk; from time to time lift and lower the cup with milk or cream against the tip (11) to make the milk foam.

Note: always put the tip (11) for approximately 1-2 cm into milk or cream.

- If you cannot make frothed milk, don't worry and experiment until you achieve good results. Try making frothed milk with the removed tip (11).
- Set the operation mode switch (7) to the position «**off**» to switch the coffee maker off and to release the pressure.
- Add frothed milk to the ready espresso, add sugar to taste. You can decorate the frothed milk with cocoa powder.
- After frothing the milk clean the cappuccinator pipe (10) and wash the tip (11).





- Remove the tip (11), wash it under a warm water jet, then dry it.
- Immerse the cappuccinator pipe (10) into a container with water, switch the steam supply on by setting the operation mode switch (7) to the position «». In 10-15 seconds set the operation mode switch (7) to the position «**off**» to switch the coffee maker off.

DESCALING

- For effective operation of the coffee maker it is necessary to clean (descale) the coffee maker from mineral deposits every 2-3 months.

Note: to remove the scale you can use special descaling agents for coffee makers and coffee machines, strictly following the instructions on their usage.

1. Make sure that the power plug is not inserted into the mains socket, and the operation mode switch (7) is set to the position «**off**».
2. Remove the water tank lid (9) turning it counterclockwise and pour the descaling agent into the water tank, using the flask (14). Do not exceed the maximal capacity of the water tank.
3. Install the lid (9) back to its place and thread it rotating clockwise.
4. Put the filter (6) into the holder (5), do not add ground coffee into the filter (6).

5. Set the filter holder (5) to the position «», the filter holder (5) ledges should match the grooves in the boiler. Turn the filter holder (5) counterclockwise to the position «» (pic. 1).
6. Place the flask (14) on the grid (2).
7. Insert the power plug into the mains socket.
8. Set the operation mode switch (7) to the position «», the light indicator (8) will light up, the heating element will switch on and water will start pouring into the flask (14) under pressure.
9. In 10-15 seconds set the operation mode switch (7) to the position «**off**», and the indicator (8) will go out.
10. Place the flask (14) under the tip (11) and set the operation mode switch (7) to the position «», in 5 seconds set the operation mode switch (7) to the position «**off**».
11. Set the flask (14) on the grid (2), wait for 10-15 minutes and switch the water supply on by setting the switch (7) to the position «», wait until the cleaning agent release stops completely.
12. Set the operation mode switch (7) to the position «**»** to switch the coffee maker off and to release the pressure. Unplug the unit, unscrew the lid (9) and fill the tank with clean water. Insert the power plug into the mains socket.
13. Set the flask (14) under the tip (11) and switch the

steam supply on «», in 15 seconds switch the steam supply off and place the flask (14) on the grid (2). Switch the water supply on and wait until the water release stops completely.

14. Set the operation mode switch (7) to the position «**off**» to switch the coffee maker off and to release the pressure.
 - If necessary, repeat the washing of the coffee maker 2-3 times.

CLEANING AND CARE

- Always switch the coffee maker off and unplug it before cleaning.
- Let the coffee maker cool down completely and clean the outer surfaces of the unit body with a soft, slightly damp cloth, then wipe dry.
- Use soft detergents to remove dirt; do not use metal brushes, abrasive detergents and solvents.
- Remove the water tank lid (9) by turning it counterclockwise, turn the coffee maker upside down and drain the remaining water from the water tank, screw the lid (9).
- If the filter (6) openings are blocked with the ground coffee, clean them with a small brush.
- Remove the grid (2) and the tray (1), pour the water out, wash the tray (1) and the grid (2), rinse them and dry. Install the tray (1) and the grid (2) back to their places.

- Wash the removable parts (5, 6, 12, 14) with warm water and a neutral detergent, then rinse and dry, insert the filter (5) into the holder (6), install the filter holder (5) back to its place, turn the funnel to the operating position «» (pic. 1).
- Do not immerse the coffee maker, the power cord and the power plug into water or any other liquids.

STORAGE

- Before taking the coffee maker away for long storage, unplug it and let it cool down completely.
- Clean the coffee maker.
- Always drain the remaining water from the water tank. Do not store the coffee maker with the filled water tank at temperature below 0°C.
- Keep the coffee maker in a dry cool place out of reach of children and disabled persons.

Troubles and troubleshooting

Malfunction	Cause	Solution
The coffee maker can't be switched on	The power plug is not connected to the mains, the malfunction of the mains socket	Insert the power plug into the mains socket. Make sure that the mains socket is working properly by connecting another known good electric appliance to it. If the coffee maker does not switch on, contact the service center
Coffee leakage from the flask	The flask is installed improperly	Make sure that the flask is set properly on the removable tray grid
Water is leaking from the bottom part of the coffee maker body	The tray is full	Remove the tray and pour out the liquid
	The coffee maker is malfunctioning	Apply to the service center for testing or repairing the coffee maker
Water is leaking from the outer side of the filter holder	Ground coffee on the edges of the coffee filter	Make sure that there is no ground coffee on the edges of the coffee filter

Ready coffee has some foreign taste	There is some cleaning detergent left after descaling	Wash the coffee maker with clean water several times
	Used ground coffee is of low quality	Use freshly ground coffee beans. Keep ground coffee in a hermetic container in a dry cool place
Milk or cream does not foam	The container for milk or cream is too large or does not have a suitable shape	Use a high and narrow container for milk or cream
	You have used non-fat or warm milk	Milk or cream used for making foam should be cold, fresh and without additives. Use whole milk with fat content from 4% to 6%, the cream fat content should be not less than 10%

DELIVERY SET

- Coffee maker — 1 pc.
- Filter holder – 1 pc.
- Coffee filter – 1 pc.
- Flask – 1 pc.
- Measuring spoon – 1 pc.
- Instruction manual — 1 pc.

TECHNICAL SPECIFICATIONS

- Power supply: 220-240 V, ~ 50 Hz
- Rated input power: 800-950 W
- Water tank capacity: 0,24 l

RECYCLING



For environment protection apply to the specialized centers for further recycling after the service life expiration of the unit.

The waste generated during the disposal of the unit is subject to mandatory collection and consequent disposal in the prescribed manner.

For further information about recycling of this product apply to a local municipal administration, a disposal service or to the shop where you purchased this product.

The manufacturer reserves the right to change the design, structure and specifications not affecting general principles of the unit operation, without prior notice.

The unit operating life is 3 years

The manufacturing date is specified in the serial number.

In case of any malfunctions promptly apply to the authorized service center.

ESPRESSOKAFFEEMASCHINE BR1103

Die Kaffeemaschine ist zur Kaffeezubereitung bestimmt.

BESCHREIBUNG

1. Tropfschale
2. Schalengitter
3. Griff des Filterhalters
4. Filterfesthalter
5. Filterhalter
6. Kaffeefilter
7. Betriebsschalter
8. Kontrolleuchte
9. Wasserbehälterdeckel
10. Cappuccinatore-Rohr
11. Cappuccinatore-Endstück
12. Kolbendeckel
13. Kolbengriff
14. Glaskolben
15. Messlöffel

ACHTUNG!

Als zusätzlicher Schutz ist es zweckmäßig, den FI-Schalter mit Nennstrom maximal bis 30 mA im Stromversorgungskreis aufzustellen; wenden Sie sich dafür an einen Spezialisten.



Abb. 1

SICHERHEITSHINWEISE UND BEDIENUNGSANLEITUNG FÜR DIE KAFFEEMASCHINE

Bevor Sie die Kaffeemaschine benutzen, lesen Sie die Bedienungsanleitung aufmerksam durch und bewahren Sie sie zum späteren Gebrauch auf.

- Benutzen Sie die Kaffeemaschine nur bestimmungsmäßig und laut dieser Bedienungsanleitung.
- Der Missbrauch der Kaffeemaschine kann zu ihrer Störung führen, den Benutzer oder sein Eigentum beschädigen und ist kein Garantiefall.
- Die Kaffeemaschine ist zum Zubereiten von Espresso und Cappuccino, zum Aufheizen von Fertiggetränken und zu keinem Erhitzen anderer Flüssigkeiten bestimmt.
- Vergewissern Sie sich, dass die auf dem Bezeichnungszettel angegebene Betriebsspannung der Kaffeemaschine und die Netzspannung übereinstimmen.
- Der Netzstecker hat einen Erdungskontakt; stecken Sie ihn nur in eine Steckdose
- mit dem zuverlässigen Erdungskontakt. Bei einem Kurzschluss verringert die Erdung das Stromschlagrisiko.
- Wenden Sie sich an einen Elektriker, wenn Sie sich nicht sicher sind, ob Ihre Steckdosen richtig installiert und geerdet sind.
- Verwenden Sie keine Adapterstecker, die zum An-

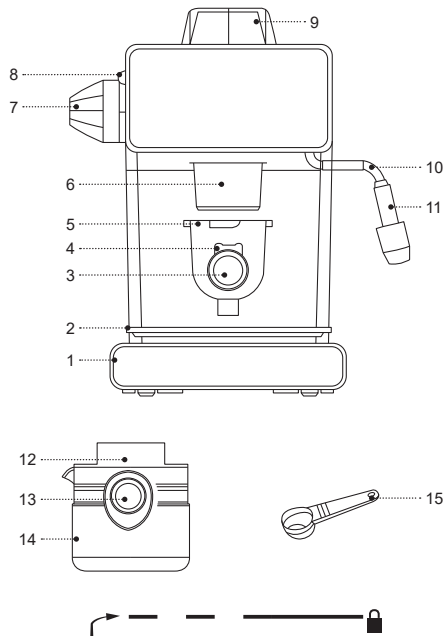
schließen des Netzsteckers an eine Steckdose ohne Erdungskontakt bestimmt sind, um das Brandrisiko zu vermeiden.

- Bei Brandgeruch und Funken in der Steckdose ziehen Sie den Netzstecker aus der Steckdose heraus und wenden Sie sich an den Hausstromnetz leistenden Dienst. Wenden Sie sich an einen Kundendienst, um die Kaffeemaschine reparieren zu lassen.
- Wenn Rauch aus dem Gerätegehäuse austritt, ziehen Sie das Netzkabel aus der Steckdose heraus und treffen Sie die Feuerverhinderungsmaßnahmen.
- Gießen Sie immer das Restwasser aus dem Behälter aus; es ist verboten, die Kaffeemaschine mit Wasser im Behälter unter 0°C zu lagern.
- Es ist nicht gestattet, die Kaffeemaschine draußen zu benutzen.
- Es ist nicht empfohlen, das Gerät bei Gewitter zu benutzen.
- Schützen Sie das Gerät vor Stößen, Stürzen, Vibrationen und anderen mechanischen Einwirkungen.
- Lassen Sie die ans Stromnetz angeschlossene Kaffeemaschine nie unbeaufsichtigt.
- Um Brand, Stromschlag oder Verletzungen zu vermeiden, tauchen Sie den Netzstecker, das Netzkabel oder das Gehäuse der Kaffeemaschine ins Wasser oder jegliche andere Flüssigkeiten nicht ein.
- Benutzen Sie die Kaffeemaschine in der Nähe von Spülbecken, in Badezimmern und neben den

- Wasserbecken oder anderen mit Wasser gefüllten Behältern nicht.
- Falls das Gerät ins Wasser gefallen ist, ziehen Sie den Netzstecker aus der Steckdose sofort heraus, erst danach holen Sie das Gerät aus dem Wasser heraus.
 - Benutzen Sie die Kaffeemaschine in direkter Nähe von Heizgeräten, Wärmequellen oder offenem Feuer nicht.
 - Es ist verboten, das Gerät an den Orten, wo Sprays verwendet werden, sowie in der Nähe von leichtentzündbaren Flüssigkeiten, zu benutzen.
 - Stellen Sie die Kaffeemaschine auf eine ebene standfeste Oberfläche auf, stellen Sie sie an den Tischrand nicht auf. Achten Sie darauf, dass das Netzkabel vom Tisch nicht herabhängt und heiße Oberflächen und scharfe Möbelkanten nicht berührt.
 - Es ist nicht gestattet, die Kaffeemaschine auf heiße Oberflächen zu stellen.
 - Berühren Sie das Netzkabel und den Netzstecker mit nassen Händen nicht.
 - Benutzen Sie nur die mitgelieferten Kaffeemaschinenteile und -zubehör.
 - Vergewissern Sie sich vor der Einschaltung der Kaffeemaschine, dass alle abnehmbaren Teile korrekt aufgestellt sind.
 - Achten Sie darauf, dass der Wasserstand im Behälter nicht unter der Minimalmarke liegt.
 - Behandeln Sie den Glaskolben vorsichtig, um ihn nicht zu beschädigen!
- Benutzen Sie den Kolben zu keinen anderen Zwecken, stellen Sie diesen auf Elektro- und Gasherde nicht auf, benutzen Sie den Kolben in den Mikrowellenöfen nicht.
 - Benutzen Sie die Kaffeemaschine nur mit dem aufgestellten Kaffeekolben.
 - Nehmen Sie den Kolben von der Heizplatte während der Kaffeezubereitung nicht ab.
 - Lassen Sie keine starken Temperaturschwankungen zu, da sonst das Kolbenglas bersten kann.
 - Stellen Sie keinen heißen Glaskolben auf eine kalte Oberfläche.
 - Benutzen Sie die Kaffeemaschine nicht, wenn der Glaskolben beschädigt ist.
 - Um Verbrennung zu vermeiden, berühren Sie heiße Oberflächen der Kaffeemaschine während der Kaffeezubereitung und gleich nach ihrer Ausschaltung nicht. Lassen Sie die Kaffeemaschine abkühlen.
 - Lassen Sie das Gerät vollständig abkühlen, bevor Sie das Zubehör entfernen und reinigen.
 - Trennen Sie die Kaffeemaschine vor der Reinigung oder wenn Sie sie nicht benutzen vom Stromnetz ab. Wenn Sie die Kaffeemaschine vom Stromnetz abtrennen, halten Sie nur den Netzstecker fest und ziehen Sie ihn aus der Steckdose vorsichtig heraus; ziehen Sie das Netzkabel nicht, da es zu seiner Beschädigung und Steckdosenstörung sowie einem Kurzschluss führen kann.

- Aus Kindersicherheitsgründen lassen Sie Plastiktüten, die als Verpackung verwendet werden, nie ohne Aufsicht.

ACHTUNG!

Lassen Sie Kinder mit Plastiktüten oder Verpackungsfolien nicht spielen. **Erstickungsgefahr!**

- Die Kaffeemaschine ist nicht für Kinder bestimmt.
- Beaufsichtigen Sie Kinder, damit sie das Gerät als Spielzeug nicht benutzen.
- Lassen Sie Kinder das Gerät und das Netzkabel während des Kaffeemaschinenbetriebs nicht berühren.
- Während des Betriebs und des Abkühlens stellen Sie das Gerät an einen für Kinder unzugänglichen Ort auf.
- Dieses Gerät ist für Personen (darunter Kinder) mit Körper-, Nerven- und Geistesstörungen oder Personen ohne ausreichende Erfahrung und Kenntnisse nicht geeignet, wenn sie sich unter Aufsicht der Person, die für ihre Sicherheit verantwortlich ist, nicht befinden oder entsprechende Anweisungen über die Nutzung des Geräts nicht bekommen haben.
- Überprüfen Sie regelmäßig den Zustand des Netzkabels und des Netzsteckers.
- Wenn das Netzkabel beschädigt ist, soll es vom Hersteller, vom Kundendienst oder von ähnlich qualifiziertem Personal ersetzt werden, um Gefahren zu vermeiden.



- Es ist nicht gestattet, das Gerät selbständig zu reparieren. Es ist nicht gestattet, das Gerät selbständig auseinanderzunehmen; bei der Feststellung jeglicher Beschädigungen, sowie im Sturzfall, trennen Sie das Gerät vom Stromnetz ab und wenden Sie sich an einen Kundendienst.
- Transportieren Sie die Kaffeemaschine nur in der Fabrikverpackung.
- Bewahren Sie das Gerät an einem für Kinder und behinderte Personen unzugänglichen Ort auf.



DIE KAFFEEMASCHINE IST NUR FÜR DEN GEBRAUCH IM HAUSHALT GEEIGNET, ES IST VERBOTEN, SIE ZU INDUSTRIE- ODER LABORZWECKEN ZU BENUTZEN.

VORBEREITUNG DER KAFFEEMASCHINE ZUR INBETRIEBNAHME

Nachdem Sie das Gerät bei niedriger Temperatur transportiert oder gelagert haben, müssen Sie es mindestens drei Stunden bei Raumtemperatur aufbewahren.

- Packen Sie die Kaffeemaschine aus und entfernen Sie alle Verpackungsmaterialien.
- Bewahren Sie die Originalverpackung auf.
- Lesen Sie die Sicherheitsmaßnahmen und Bedienungsempfehlungen.
- Prüfen Sie die Komplettheit.

- Prüfen Sie die Kaffeemaschine auf Beschädigungen; wenn sie beschädigt ist, schließen Sie sie ans Stromnetz nicht an.
- Vergewissern Sie sich, dass die Stromversorgungsparameter auf der Geräteunterplatte und die Netzstromparameter übereinstimmen.
- Wischen Sie das Kaffeemaschinengehäuse mit einem sauberen, leicht angefeuchteten Tuch zur Staubentfernung ab.
- Waschen Sie alle abnehmbaren Teile mit Warmwasser und einem neutralen Waschmittel: den Kolbendeckel (12), den Kaffeekolben (14), den Filterhalter (5), das Filter (6), das Gitter (2), die Tropfschale (1), spülen und trocknen Sie diese ab.
- Setzen Sie die Tropfschale (1) und das Gitter (2) zurück auf.
- Vergewissern Sie sich, dass der Netzstecker an keine Steckdose angeschlossen ist und der Betriebsschalter (7) auf «**off**» eingestellt ist.
- Entfernen Sie den Wasserbehälterdeckel (9), indem Sie ihn entgegen dem Uhrzeigersinn drehen, und gießen Sie Wasser in den Behälter mit dem Kolben (14) ein. Überschreiten Sie das maximale Fassungsvermögen des Wasserbehälters nicht.
- Setzen Sie den Deckel (9) zurück auf und drehen Sie ihn laut Gewinde im Uhrzeigersinn zu.
- Setzen Sie das Filter (6) in den Halter (5) ein und schütten Sie keinen gemahlene Kaffee ins Filter (6) ein.
- Stellen Sie den Filterhalter (5) auf «» ein, die Vorsprünge des Filterhalters (5) sind mit den Aussparungen am Boiler zusammenzufallen, drehen Sie den Filterhalter (5) entgegen dem Uhrzeigersinn in die Position «» (Abb. 1).
- Stellen Sie den Kolben (14) aufs Gitter (2) auf.
- Stecken Sie den Netzstecker in eine Steckdose ein.
- Drehen Sie den Griff des Betriebsschalters (7) in die Position «», dabei leuchtet die Kontrolleuchte (8), das Heizelement schaltet sich ein, und das Druckwasser fließt in den Kolben (14) aus.
- Nachdem das Wasser ausfließt, drehen Sie den Griff des Betriebsschalters (7) in die Position «**off**», die Kontrolleuchte (8) erlischt.
- Gießen Sie das Wasser aus dem Kolben (14) aus.
- Bei Bedarf wiederholen Sie den Spülzyklus der Kaffeemaschine 2-3 Mal.
- Um das Cappuccinatore-Rohr (10) durchzuspülen, entfernen Sie den Wasserbehälterdeckel (9), indem Sie ihn entgegen dem Uhrzeigersinn drehen, gießen Sie eine kleine Wassermenge in den Behälter mit dem Kolben (14) ein, setzen Sie den Deckel (9) zurück auf und drehen Sie ihn laut Gewinde im Uhrzeigersinn bis zum Einrasten zu.
- Setzen Sie das Filter (6) in den Halter (5) ein und schütten Sie keinen gemahlene Kaffee ins Filter (6) ein.

- Stellen Sie den Filterhalter (5) auf «» ein, drehen Sie den Filterhalter (5) entgegen dem Uhrzeigersinn in die Position «» (Abb. 1).
- Stellen Sie den Kolben (14) unter den Aufsatz (11) des Cappuccinatore-Rohrs (10) auf.
- Stecken Sie den Netzstecker in eine Steckdose ein.
- Drehen Sie den Griff des Betriebsschalters (7) in die Position «», dabei leuchtet die Kontrollleuchte (8), das Heizelement schaltet sich ein, und das Druckwasser fließt in den Kolben (14) aus.
- Nachdem das Wasser ausfließt, drehen Sie den Griff des Betriebsschalters (7) in die Position «**off**», die Kontrollleuchte (8) erlischt.
- Die Kaffeemaschine ist betriebsbereit.

ESPRESSOZUBEREITUNG

Espressozubereitungsempfehlungen

- Verwenden Sie gemahlene Kaffeebohnen für Espressomaschinen oder frisch gemahlene Kaffeebohnen.
- Stampfen Sie den gemahlene Kaffee im Filter (6) mit der Rückseite des Messlöffels (15) leicht ein.
- Der Geschmack des zubereiteten Kaffees hängt von der Qualität und dem Mahlgrad der Kaffeebohnen ab. Wenn der Kaffee zu lange eingegossen wird, bedeutet das, dass der Kaffee sehr fein gemahlen oder zu stark gestampft ist.



ACHTUNG!

- Es ist nicht gestattet, den Filterhalter (5) während des Betriebs der Kaffeemaschine abzunehmen.
- Lassen Sie die Kaffeemaschine bei der Kaffeezubereitung nicht unbeaufsichtigt, da der Füllvorgang des Kolbens (14) mit dem fertigen Kaffee überwacht werden muss!
- Vergewissern Sie sich, dass der Netzstecker an keine Steckdose angeschlossen ist und der Betriebsschalter (7) auf «**off**» eingestellt ist.
- Entfernen Sie den Wasserbehälterdeckel (9), indem Sie ihn entgegen dem Uhrzeigersinn drehen, und gießen Sie Wasser in den Behälter mit dem Kolben (14) ein. Überschreiten Sie das maximale Fassungsvermögen des Wasserbehälters nicht.

Anmerkung: am Kolben (14) gibt es die Wassermengenmarkierungen, die maximale Markierung für 4 Tassen Kaffee und die minimale Markierung für 2 Tassen Kaffee.

- Setzen Sie den Deckel (9) zurück auf und drehen Sie ihn laut Gewinde im Uhrzeigersinn zu.
- Setzen Sie das Filter (6) in den Halter (5) ein und schütten Sie den gemahlene Kaffee ins Filter (6) mit dem Messlöffel (15) ein.

Anmerkung: am Filter (6) gibt es die Mahlkaffeemarkierungen für die Zubereitung von 2 oder 4 Tassen Kaffee, gießen Sie die erforderliche Menge Mahlkaffee ins Filter (6) ein.

- Stellen Sie den Filterhalter (5) auf «» ein, die Vorsprünge des Filterhalters (5) sind mit den Aussparungen am Boiler zusammenzufallen, drehen Sie den Filterhalter (5) entgegen dem Uhrzeigersinn in die Position «» (Abb. 1).
- Stellen Sie den Kolben (14) aufs Gitter (2) auf.
- Stecken Sie den Netzstecker in eine Steckdose ein.
- Drehen Sie den Griff des Betriebsschalters (7) in die Position «**off**», dabei leuchtet die Kontrolleuchte (8), das Heizelement schaltet sich ein, und der fertige Kaffee fließt in den Kolben (14) aus.
- Um die Kaffeemaschine nach der Kaffeezubereitung auszuschalten, drehen Sie den Griff des Betriebsschalters (7) in die Position «**»**, die Kontrolleuchte (8) erlischt.
- Gießen Sie den fertigen Kaffee in die Tassen aus.
- Entfernen Sie den Filterhalter (5) durchs Drehen im Uhrzeigersinn, waschen Sie das Filter (6); um zu verhindern, dass das Filter (6) herausfällt, verwenden Sie den Halter (4).
- Beobachten Sie das Befüllen der Tropfschale (1), entfernen Sie das Gitter (2) beim Befüllen der Tropfschale (1), entfernen Sie die Tropfschale (1), gießen Sie die Flüssigkeit aus der Tropfschale (1) ab, spülen Sie die Tropfschale (1) und das Gitter (2) ab, trocknen und stellen Sie die Tropfschale (1) und das Gitter (2) zurück auf.

CAPPUCCINOZUBEREITUNG

Achtung! Bei der Cappuccinozubereitung hüten Sie sich vor Austrittsheißeisddampfverbrühung.

- Bereiten Sie Kaffee laut dem Abschnitt «ESPRESSOZUBEREITUNG» zu und gießen ihn in eine Tasse, deren Fassungsvermögen lässt, Milchschaum zuzugeben.
- Die zur Schaumzubereitung benutzte Milch soll kalt, frisch und konservierungsstofffrei sein. Verwenden Sie 4 bis 6% Vollmilch und mindestens 10% Sahne.
- Stellen Sie den Betriebsschalter (7) in die Position «**off**»; um die Kaffeemaschine auszuschalten und den Druck abzulassen, ziehen Sie den Netzstecker aus der Steckdose heraus.
- Entfernen Sie den Wasserbehälterdeckel (9), indem Sie ihn entgegen dem Uhrzeigersinn drehen, gießen Sie eine kleine Wassermenge in den Behälter mit dem Kolben (14) ein, setzen Sie den Deckel (9) zurück auf und drehen Sie ihn laut Gewinde im Uhrzeigersinn zu.
- Stellen Sie einen Behälter mit kalter Milch oder Sahne unter das Endstück (11).
- Schalten Sie die Kaffeemaschine ein, indem Sie den Betriebsschalter (7) auf «» stellen, dabei leuchtet die Kontrolleuchte (8), das Heizelement schaltet sich ein, und der Druckdampf tritt aus dem Endstück (11) aus.

- Tauchen Sie das Endstück (11) in einen Behälter mit kalter Milch oder Sahne ein.
- Das Endstück (11) darf den Behältersboden nicht berühren, da sonst der Dampfaustritt behindert wird.
- Der Austrittsdampf erzeugt Milchschaum schaffende Wirbel, lassen Sie den Behälter mit Milch oder Sahne relativ zum Endstück (11) periodisch herunter und herauf, bis sich Milchschaum bildet.

Anmerkung: tauchen Sie das Endstück (11) immer für ca. 1-2 cm in Milch oder Sahne ein.

- Wenn der Milchschaum nicht geschafft wird, verzweifeln Sie nicht und experimentieren Sie, bis Sie das Ergebnis erreichen. Versuchen Sie, den Milchschaum mit dem entfernten Endstück (11) zuzubereiten.
- Stellen Sie den Betriebsschalter (7) in die Position «**off***» ein, um die Kaffeemaschine auszuschalten und den Druck abzulassen.
- Geben Sie den Milchschaum in den zubereiteten Espresso zu und süßen nach Geschmack ab, der Milchschaum kann mit Kakaopulver dekoriert werden.
- Reinigen Sie das Cappuccinatore-Rohr (10) und spülen Sie das Endstück (11) nach dem Milchaufschäumen aus.
- Entfernen Sie das Endstück (11), spülen Sie es unter dem Warmwasserstrahl und trocknen Sie es ab.
- Tauchen Sie das Cappuccinatore-Rohr (10) in einen Behälter mit Wasser ein, schalten Sie die Dampfzufuhr ein, indem Sie den Betriebsschalter (7) auf «»





stellen; nach 10-15 Sekunden, um die Kaffeemaschine auszuschalten, stellen Sie den Betriebsschalter (7) auf «**off***» ein.

KALKENTFERNUNG

- Für einen effektiven Kaffeemaschinenbetrieb muss die Kaffeemaschine alle 2-3 Monate von Mineralablagerungen (Wasserstein) gereinigt werden.
- Sie können ein «hausgemachtes Entkalkungsmittel» verwenden — eine Lösung von Zitronensäure in einem Verhältnis von einhundert Teilen Wasser zu drei Teilen Zitronensäure.

Anmerkung: Zur Entkalkung können Sie unter Beachtung der Bedienungsanleitungen spezielle Entkalkungsmittel für Kaffeekocher und -maschinen verwenden.

1. Vergewissern Sie sich, dass der Netzstecker an keine Steckdose angeschlossen ist und der Betriebsschalter (7) auf «**off***» eingestellt ist.
2. Entfernen Sie den Wasserbehälterdeckel (9), indem Sie ihn entgegen dem Uhrzeigersinn drehen, und gießen Sie einen Entkalker in den Behälter mit dem Kolben (14) ein. Überschreiten Sie das maximale Fassungsvermögen des Wasserbehälters nicht.
3. Setzen Sie den Deckel (9) zurück auf und drehen Sie ihn laut Gewinde im Uhrzeigersinn zu.
4. Setzen Sie das Filter (6) in den Halter (5) ein und schütten Sie keinen gemahlene Kaffee ins Filter (6) ein.

5. Stellen Sie den Filterhalter (5) auf «» ein, die Vorsprünge des Filterhalters (5) sind mit den Aussparungen am Boiler zusammenzufallen, drehen Sie den Filterhalter (5) entgegen dem Uhrzeigersinn in die Position «» (Abb. 1).
6. Stellen Sie den Kolben (14) aufs Gitter (2) auf.
7. Stecken Sie den Netzstecker in eine Steckdose ein.
8. Drehen Sie den Griff des Betriebsschalters (7) in die Position «», dabei leuchtet die Kontrolleuchte (8), das Heizelement schaltet sich ein, und das Druckwasser fließt in den Kolben (14) aus.
9. Nach 10-15 Sekunden drehen Sie den Griff des Betriebsschalters (7) in die Position «**off***», die Kontrolleuchte (8) erlischt.
10. Stellen Sie den Kolben (14) unter das Endstück (11) auf und drehen Sie den Betriebsschalter (7) in die Position «», nach 5 Sekunden stellen Sie den Betriebsschalter (7) in die Position «**off***» ein.
11. Stellen Sie den Kolben (14) aufs Gitter (2) auf, warten Sie 10-15 Minuten ab und schalten Sie die Wasserzufuhr ein, indem Sie den Schalter (7) in die Position «» einstellen, warten Sie ab, bis das Reinigungsmittel vollständig austritt.
12. Stellen Sie den Betriebsschalter (7) in die Position «**off***» ein, um die Kaffeemaschine auszuschalten und den Druck abzulassen. Ziehen Sie den Netzstecker aus der Steckdose heraus, drehen Sie

den Deckel (9) ab und füllen Sie den Behälter mit sauberem Wasser an. Stecken Sie den Netzstecker in eine Steckdose ein.

13. Stellen Sie den Kolben (14) unter das Endstück (11) auf und schalten Sie die Dampfzufuhr «» ein, nach 15 Sekunden schalten Sie die Dampfzufuhr aus und stellen Sie den Kolben (14) aufs Gitter (2) um, schalten Sie die Wasserzufuhr ein und warten Sie ab, bis das Wasser aus dem Behälter vollständig austritt.
14. Stellen Sie den Betriebsschalter (7) in die Position «**off***» ein, um die Kaffeemaschine auszuschalten und den Druck abzulassen.
 - Bei Bedarf wiederholen Sie den Spülzyklus der Kaffeemaschine mehrmals.

REINIGUNG UND PFLEGE

- Vor dem Reinigen schalten Sie die Kaffeemaschine immer aus und ziehen Sie den Netzstecker aus der Steckdose heraus.
- Lassen Sie die Kaffeemaschine vollständig abkühlen und wischen Sie die Außenoberflächen des Gehäuses mit einem weichen, leicht angefeuchteten Tuch, danach trocknen Sie sie ab.
- Für Entfernung von Verschmutzungen benutzen Sie weiche Reinigungsmittel, aber keine Metallbürsten, Abrasiv- und Lösungsmittel.
- Entfernen Sie den Wasserbehälterdeckel (9), indem Sie ihn entgegen dem Uhrzeigersinn drehen, kippen

- Sie die Kaffeemaschine um, gießen Sie das Restwasser aus dem Behälter ab und drehen Sie den Deckel (9) zu.
- Wenn die Filterlöcher (6) mit gemahlenem Kaffee verstopft sind, reinigen Sie die Löcher mit einer kleinen Bürste.
 - Entfernen Sie das Gitter (2) und die Tropfschale (1) und gießen Sie die Flüssigkeit daraus ab, spülen Sie das Gitter (2), die Tropfschale (1), spülen und trocknen Sie sie ab, stellen Sie die Tropfschale (1) und das Gitter (2) zurück auf.
 - Waschen Sie die abnehmbaren Teile (5, 6, 11, 14) mit Warmwasser und einem neutralen Reinigungsmittel ab, spülen und trocknen Sie sie, setzen Sie das Filter (6) in den Halter (5) ein, stellen Sie den Filterhalter (5) zurück auf und drehen Sie den Trichter in die Betriebsposition um «» (Abb. 1).
 - Es ist nicht gestattet, die Kaffeemaschine, das Netzkabel und den Netzstecker ins Wasser oder jegliche andere Flüssigkeiten einzutauchen.

AUFBEWAHRUNG

- Bevor Sie die Kaffeemaschine zur langen Aufbewahrung wegnehmen, trennen Sie sie vom Stromnetz ab und lassen Sie sie abkühlen.
- Reinigen Sie die Kaffeemaschine.
- Gießen Sie immer das Restwasser aus dem Behälter aus; es ist verboten, die Kaffeemaschine mit Wasser im Behälter unter 0°C zu lagern.

- Bewahren Sie die Kaffeemaschine an einem trockenen, kühlen und für Kinder und behinderte Personen unzugänglichen Ort auf.

Störungen und Abhilfe

Störung	Ursache	Abhilfe
Die Kaffeemaschine schaltet sich nicht ein	Der Netzstecker ist an keine Steckdose angeschlossen, die Steckdose ist defekt	Stecken Sie den Netzstecker in eine Steckdose ein. Vergewissern Sie sich, dass die Steckdose funktioniert, indem Sie ein gewißlich funktionsfähiges Elektrogerät anschließen. Wenn sich die Kaffeemaschine nicht einschalten lässt, wenden Sie sich an einen Kundendienst
Kaffee fließt aus dem Kolben aus	Der Kolben ist unrichtig aufgestellt	Vergewissern Sie sich, dass der Kolben auf dem abnehmbaren Schalengitter richtig aufgestellt ist
Wasser fließt aus dem Unterteil des Kaffeemaschinengehäuses aus	Die Tropfschale ist überfüllt	Entfernen Sie die Tropfschale und gießen Sie die Flüssigkeit ab
	Die Kaffeemaschine ist defekt	Wenden Sie sich an einen Kundendienst, um die Kaffeemaschine prüfen oder reparieren zu lassen

Wasser tritt an der Außenseite des Filterhalters aus	Gemahlener Kaffee an den Rändern des Kaffeefilters	Achten Sie darauf, dass es keinen gemahlene Kaffee an den Rändern des Kaffeefilters gibt
Fremdgeschmack des fertigen Kaffees	Nach dem Entfernen von Mineralablagerungen gibt es noch Reinigungsmittel in der Kaffeemaschine	Spülen Sie die Kaffeemaschine mehrmals mit sauberem Wasser aus
	Der verwendete gemahlene Kaffee ist qualitätsschlecht	Verwenden Sie frisch gemahlene Kaffeebohnen. Lagern Sie gemahlene Kaffee in einem luftdichten Behälter an einem kühlen und trockenen Ort
Milch oder Sahne schäumen nicht	Der Milch- oder Sahnebehälter ist zu groß oder passt nach der Form nicht	Verwenden Sie einen hohen und schmalen Milch- oder Sahnebehälter
	Sie haben Mager- oder warme Milch verwendet	Die zur Schaumzubereitung benutzte Milch oder Sahne sollen kalt, frisch und konservierungsstofffrei sein. Verwenden Sie 4 bis 6% Vollmilch und mindestens 10% Sahne

LIEFERUMFANG

- Kaffeemaschine — 1 Stk.
- Filterhalter – 1 Stk.
- Kaffeefilter – 1 Stk.
- Kolben – 1 Stk.
- Messlöffel – 1 Stk.
- Bedienungsanleitung — 1 Stk.

TECHNISCHE EIGENSCHAFTEN

- Stromversorgung: 220-240 V, ~ 50 Hz
- Nennleistungsaufnahme: 800-950 W
- Fassungsvermögen des Wasserbehälters: 0,24 l

ENTSORGUNG



Zwecks Umweltschutzes geben Sie das Gerät nach Beendigung dessen Nutzungsdauer in einen Spezialpunkt für weitere Entsorgung über.

Die bei der Entsorgung der Erzeugnisse entstehenden Abfälle sind unbedingt zu sammeln und weiter ordnungsmäßig zu entsorgen.

Mehrere Information zur Entsorgung dieses Produkts erhalten Sie bei Ihrer lokalen Stadtverwaltung, einem Abfallentsorgungsdienst oder beim Geschäft, wo Sie dieses Produkt gekauft haben.

Der Hersteller behält sich das Recht vor, das Design, die Konstruktion und die das allgemeine Gerätebetriebsprinzip nicht beeinflussenden technischen Eigenschaften ohne Vorbenachrichtigung zu verändern.

Die Gerätenutzungsdauer beträgt 3 Jahre

Das Herstellungsdatum ist in der Fabrikationsnummer angegeben.

Bei Störungsfeststellung wenden Sie sich baldigst an einen autorisierten Kundendienst.

КОФЕВАРКА BR1103

Кофеварка предназначена для приготовления кофе эспрессо или кофе капучино.

ОПИСАНИЕ

1. Поддон для капель
2. Решётка поддона
3. Ручка держателя фильтра
4. Удерживатель фильтра
5. Держатель фильтра
6. Фильтр для кофе
7. Переключатель режимов работы
8. Световой индикатор
9. Крышка резервуара для воды
10. Трубка-капучинатора
11. Наконечник капучинатора
12. Крышка колбы
13. Ручка колбы
14. Стеклянная колба
15. Мерная ложка

ВНИМАНИЕ!

Для дополнительной защиты в цепи питания целесообразно установить устройство защитного отключения (УЗО) с номинальным током срабатывания, не превышающим 30 мА, для установки УЗО обратитесь к специалисту.



Рис. 1

МЕРЫ БЕЗОПАСНОСТИ И РЕКОМЕНДАЦИИ ПО ЭКСПЛУАТАЦИИ КОФЕВАРКИ

Перед использованием кофеварки внимательно ознакомьтесь с руководством по эксплуатации, и сохраните его для использования в будущем.

- Используйте кофеварку только по её прямому назначению, как изложено в данной инструкции.
- Неправильное обращение с кофеваркой может привести к её поломке, причинению вреда пользователю или его имуществу и не является гарантийным случаем.
- Кофеварка предназначена для приготовления кофе эспрессо или кофе капучино.
- Убедитесь, что рабочее напряжение кофеварки, указанное на этикетке, соответствует напряжению электросети.
- Вилка шнура питания имеет контакт заземления, вставляйте её в электрическую розетку, имеющую надёжный контакт заземления. При коротком замыкании заземление снижает риск поражения электрическим током.
- Обратитесь к специалисту-электрику, если вы не уверены в том, что ваши розетки правильно установлены и заземлены.
- Во избежание возникновения пожара запрещается использовать «переходники», предназначенные для подключения вилки шнура питания к электрической розетке, не имеющей контакта заземления.
- При искрении в электрической розетке и присутствии запаха гари, выньте вилку шнура питания из розетки и обратитесь в организацию, обслуживающую вашу домашнюю электрическую сеть.
- При появлении дыма из корпуса устройства, выньте вилку шнура питания из электрической розетки и примите меры к нераспространению огня. Обратитесь в сервисный центр для ремонта кофеварки.
- Запрещается использовать кофеварку вне помещений.
- Всегда выливайте остатки воды из резервуара, запрещается хранить кофеварку с водой в резервуаре при температуре ниже 0°C.
- Не рекомендуется использовать устройство во время грозы.
- Оберегайте устройство от ударов, падений, вибраций и иных механических воздействий.
- Не оставляйте кофеварку, включённую в сеть, без присмотра.
- Во избежание пожара, удара электрическим током или физических повреждений не погружайте вилку шнура питания, шнур питания или корпус кофеварки в воду или любые другие жидкости.
- Не используйте кофеварку вблизи от кухонной раковины, в ванных комнатах, около бассейнов или других ёмкостей, наполненных водой.
- Если устройство упало в воду, немедленно выньте вилку шнура питания из розетки и только после этого достаньте устройство из воды.

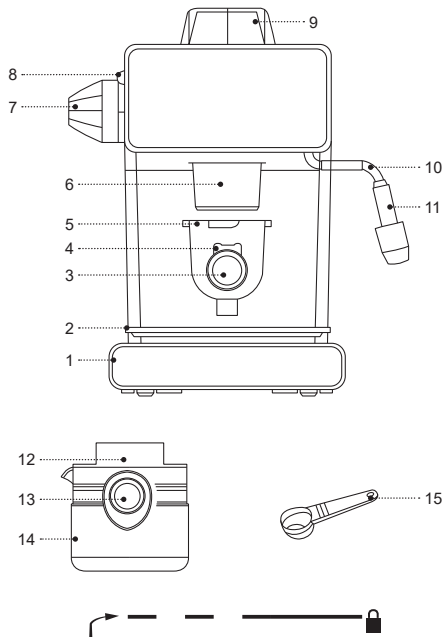
- Не используйте кофеварку в непосредственной близости от нагревательных приборов, источников тепла или открытого пламени.
- Запрещается использовать устройство в местах, где используются или распыляются аэрозоли, а также вблизи от легковоспламеняющихся жидкостей.
- Устанавливайте кофеварку на ровную и устойчивую поверхность, не ставьте её на край стола. Не допускайте, чтобы шнур питания свешивался со стола, а также следите, чтобы он не касался горячих поверхностей и острых кромок мебели.
- Не ставьте кофеварку на горячие поверхности.
- Запрещается прикасаться к шнуру питания и вилке шнура питания, мокрыми руками.
- Используйте только детали кофеварки и принадлежности, входящие в комплект поставки.
- Перед включением кофеварки убедитесь, что все съемные детали установлены правильно.
- Не включайте кофеварку без воды.
- Осторожно обращайтесь со стеклянной колбой для кофе, во избежание её повреждения!
- Не используйте колбу для иных целей, не ставьте её на электрические и газовые плиты, не используйте колбу в микроволновых печах.
- Используйте кофеварку только с установленной колбой для кофе.
- Не снимайте колбу в процессе приготовления кофе.
- Не допускайте резких температурных перепадов, в противном случае стекло колбы может треснуть.
- Не ставьте горячую стеклянную колбу на холодную поверхность.
- Не используйте кофеварку, если стеклянная колба повреждена.
- Во избежание ожога не дотрагивайтесь до горячих поверхностей кофеварки в процессе приготовления кофе и сразу после её выключения. Дайте кофеварке остыть.
- Дайте устройству полностью остыть перед чисткой.
- Отключайте кофеварку от электрической сети перед чисткой или в том случае, если вы ей не пользуетесь. При отключении кофеварки от электрической сети держитесь только за вилку шнура питания и аккуратно выньте её из электрической розетки, не тяните за шнур питания — это может привести к повреждению шнура питания, электрической розетки или вызвать короткое замыкание.
- Из соображений безопасности детей не оставляйте полиэтиленовые пакеты, используемые в качестве упаковки, без присмотра.

ВНИМАНИЕ!

Не разрешайте детям играть с полиэтиленовыми пакетами или упаковочной плёнкой. **Опасность удущья!**

- Кофеварка не предназначена для использования детьми.
- Осуществляйте надзор за детьми, чтобы не допустить использования прибора в качестве игрушки.
- Не разрешайте детям прикасаться к устройству и к шнуру питания во время работы кофеварки.
- Во время работы и остывания размещайте устройство в местах, недоступных для детей.
- Данное устройство не предназначено для использования лицами (включая детей) с пониженными физическими, психическими или умственными способностями, или при отсутствии у них опыта или знаний, если они не находятся под контролем или не проинструктированы об использовании прибора лицом, ответственным за их безопасность.
- Периодически проверяйте состояние шнура питания и вилки шнура питания.
- При повреждении шнура питания его замену, во избежание опасности, должны производить изготовитель, сервисная служба или подобный квалифицированный персонал.
- Запрещается самостоятельно ремонтировать прибор. Не разбирайте прибор самостоятельно, при возникновении любых неисправностей, а также после падения устройства выключите прибор из электрической розетки и обратитесь в сервисный центр.
- Перевозите кофеварку в заводской упаковке.





- Храните устройство в местах, недоступных для детей и людей с ограниченными возможностями.

КОФЕВАРКА ПРЕДНАЗНАЧЕНА ТОЛЬКО ДЛЯ БЫТОВОГО ИСПОЛЬЗОВАНИЯ, ЗАПРЕЩАЕТСЯ ИСПОЛЬЗОВАТЬ КОФЕВАРКУ В КОММЕРЧЕСКИХ ИЛИ ЛАБОРАТОРНЫХ ЦЕЛЯХ.

ПОДГОТОВКА КОФЕВАРКИ К РАБОТЕ

После транспортировки или хранения устройства при пониженной температуре необходимо выдержать его при комнатной температуре не менее трёх часов.

- Распакуйте кофеварку и удалите все упаковочные материалы.
- Сохраните заводскую упаковку.
- Ознакомьтесь с мерами безопасности и рекомендациями по эксплуатации.
- Проверьте комплектацию.
- Осмотрите кофеварку на наличие повреждений, при наличии повреждений не включайте её в электрическую розетку.
- Убедитесь, что параметры напряжения питания, указанные на нижней панели изделия, соответствуют параметрам электрической сети.
- Протрите поверхность корпуса кофеварки чистой, слегка влажной тканью для удаления пыли.

- Промойте тёплой водой с нейтральным моющим средством все съёмные детали: крышку колбы (12), колбу для кофе (14), держатель фильтра (5), фильтр (6), решётку (2), поддон (1), ополосните их и просушите.
- Установите поддон (1) и решётку (2) на место.
- Убедитесь, что вилка шнура питания не вставлена в электрическую розетку, а переключатель режимов работы (7) установлен в положение «**off***».
- Снимите крышку резервуара для воды (9), поворачивая её против часовой стрелки, используя колбу (14), налейте воду в резервуар. Не превышайте максимальную вместимость резервуара для воды.
- Установите крышку (9) на место, и закрутите её по резьбе, поворачивая по часовой стрелке.
- Поместите фильтр (6) в держатель (5), не засыпайте молотый кофе в фильтр (6).
- Установите держатель фильтра (5) в положение «Г», выступы держателя фильтра (5) должны совпасть с пазами на бойлере, поверните держатель фильтра (5) против часовой стрелки в положение «» (рис. 1).
- Поставьте колбу (14) на решётку (2).
- Вставьте вилку шнура питания в электрическую розетку.
- Поверните ручку переключателя режимов работы (7) в положение «», при этом загорится световой индикатор (8), включится нагревательный элемент, и вода под давлением будет вытекать в колбу (14).
- После выхода воды поверните ручку переключателя режимов работы (7) в положение «**off***», индикатор (8) погаснет.
- Вылейте воду из колбы (14).
- При необходимости повторите цикл промывки кофеварки 2-3 раза.
- Для промывки трубки капучинатора (10), снимите крышку резервуара для воды (9), повернув её против часовой стрелки, используя колбу (14), налейте небольшое количество воды в резервуар, установите крышку (9) на место и закрутите её по резьбе, поворачивая её по часовой стрелке до фиксации.
- Поместите фильтр (6) в держатель (5), не засыпайте молотый кофе в фильтр (6).
- Установите держатель фильтра (5) в положение «Г», поверните держатель фильтра (5) против часовой стрелки в положение «» (рис. 1).
- Поставьте колбу (14) под насадку (11), трубки капучинатора (10).
- Вставьте вилку шнура питания в электрическую розетку.
- Поверните ручку переключателя режимов работы (7) в положение «», при этом загорится световой индикатор (8), включится нагревательный элемент, и пар под давлением будет выходить в колбу (14).

- После выхода пара, для выключения кофеварки, поверните ручку переключателя режимов работы (7) в положение «**off**», индикатор (8) погаснет.
- Кофеварка готова к использованию.

ПРИГОТОВЛЕНИЕ КОФЕ

ПРИГОТОВЛЕНИЕ КОФЕ ЭСПРЕССО

Рекомендации по приготовлению кофе эспрессо

- Используйте молотый кофе, предназначенный для кофеварок «эспрессо» или используйте свежемолотые зёрна кофе.
- С небольшим усилием утрамбовывайте молотый кофе в фильтре (6) обратным концом мерной ложки (15).
- Вкус приготовленного кофе зависит от качества и степени помола кофейных зерен. Если кофе наливается слишком долго, это означает, что кофе очень мелкого помола или слишком сильно утрамбован.

ВНИМАНИЕ! Запрещается снимать держатель фильтра (5) во время работы кофеварки. Во время приготовления кофе не оставляйте кофеварку без присмотра, так как необходимо следить за процессом наполнения колбы (14) готовым кофе!

- Убедитесь, что вилка шнура питания не вставлена в электрическую розетку, а переключатель режимов работы (7) установлен в положение «**off**».

- Снимите крышку резервуара для воды (9), повернув её против часовой стрелки, используя колбу (14), налейте воду в резервуар. Не превышайте максимальную вместимость резервуара для воды.

Примечание: на колбе (14) есть отметки количества воды, максимальная отметка для 4 чашек кофе, минимальная отметка для 2 чашек кофе.

- Установите крышку (9) на место, и закрутите её по резьбе, поворачивая по часовой стрелке.
- Поместите фильтр (6) в держатель (5), засыпьте мерной ложкой (15) молотый кофе в фильтр (6).

Примечание: на фильтре (6) есть отметки количество молотого кофе для приготовления 2 или 4 чашек кофе, засыпьте необходимое количество молотого кофе в фильтр (6).

- Установите держатель фильтра (5) в положение «Г», выступы держателя фильтра (5) должны совпасть с пазами на бойлере, поверните держатель фильтра (5) против часовой стрелки в положение «☑» (рис. 1).
- Поставьте колбу (14) на решётку (2).
- Вставьте вилку шнура питания в электрическую розетку.
- Поверните ручку переключателя режимов работы (7) в положение «☕», при этом загорится световой индикатор (8), включится нагревательный элемент, и готовый кофе будет вытекать в колбу (14).

- После приготовления кофе для выключения кофеварки поверните ручку переключателя режимов работы (7) в положение «**off**», индикатор (8) погаснет.
- Разлейте готовый кофе в чашки.
- Снимите держатель фильтра (5), повернув его по часовой стрелке, промойте фильтр (6), для предотвращения выпадения фильтра (6), используйте удерживатель (4).
- Следите за наполнением поддона (1), при наполнении поддона (1), снимите решётку (2), снимите поддон (1), слейте из поддона (1) жидкость, промойте поддон (1) и решётку (2), просушите и установите поддон (1) и решётку (2) на место.
- Установите переключатель режимов работы (7) в положение «**off**» для выключения кофеварки и сброса давления, выньте вилку шнура питания из электрической розетки.
- Снимите крышку резервуара для воды (9), поворачивая против часовой стрелки, используйте колбу (14), налейте небольшое количество воды в резервуар, установите крышку (9) на место, и закрутите её по резьбе, поворачивая по часовой стрелке.
- Подставьте под наконечник (11) ёмкость с холодным молоком или сливками.
- Включите кофеварку, установив переключатель режимов работы (7) в положение , при этом загорится световой индикатор (8), включится нагревательный элемент, и пар под давлением будет выходить из наконечника (11).

ПРИГОТОВЛЕНИЕ КОФЕ КАПУЧИНО

Внимание! Во время приготовления кофе капучино, опасайтесь получения ожогов выходящим горячим паром.

- Приготовьте кофе, как описано в разделе «ПРИГОТОВЛЕНИЕ КОФЕ ЭСПРЕССО», налейте кофе в чашку, объема, которой будет достаточно для добавления молочной пенки.
- Молоко, используемое для приготовления пенки, должно быть холодным, свежим и без консервантов. Используйте цельное молоко жирностью от 4 до 6%, жирность сливок должна быть не менее 10%.
- Наконечник (11) не должен касаться дна ёмкости, иначе выход пара будет затруднён.
- Выходящий пар создаёт завихрения, способствующие образованию молочной пенки, периодически приподнимайте и опускайте ёмкость с молоком или сливками относительно наконечника (11) до образования молочной пенки.

Примечание: всегда погружайте наконечник (11) приблизительно на 1- 2 см в молоко или сливки.



- Если молочная пенка не получается, не отчаивайтесь и экспериментируйте, пока не добьётесь результата. Попробуйте приготовить молочную пенку, сняв наконечник (11).
- Установите переключатель режимов работы (7) в положение «**off**» для выключения кофеварки и сброса давления.
- Добавьте молочную пенку в приготовленный кофе эспрессо, добавьте по вкусу сахар, вы можете украсить молочную пенку какао порошком.
- После приготовления молочной пенки, прочистите трубку-капучинатора (10) и промойте наконечник (11).
- Снимите наконечник (11), промойте его под струёй тёплой воды и просушите.
- Опустите трубку-капучинатора (10) в ёмкость с водой, включите подачу пара, установив переключатель режимов работы (7) в положение «», через 10-15 секунд, для выключения кофеварки, установите ручку переключателя режимов работы (7) в положение «**off**».

УДАЛЕНИЕ НАКИПИ

- Для обеспечения эффективной работы кофеварки, необходимо каждые 2-3 месяца очищать кофеварку от минеральных отложений (накипи).

- Можно использовать «домашнее средство для удаления накипи» — это раствор лимонной кислоты в соотношении на сто частей воды три части лимонной кислоты.

Примечание: для удаления накипи можно использовать специальные средства для удаления накипи в кофеварках и кофе-машинах, строго соблюдая инструкции по их использованию.

1. Убедитесь, что вилка шнура питания не вставлена в электрическую розетку, а переключатель режимов работы (7) установлен в положение «**off**».
2. Снимите крышку резервуара для воды (9), поворачивая против часовой стрелки, используя колбу (14), налейте средство для удаления накипи в резервуар. Не превышайте максимальную вместимость резервуара для воды.
3. Установите крышку (9) на место, и закрутите её по резьбе, поворачивая по часовой стрелке.
4. Поместите фильтр (6) в держатель (5), не засыпайте молотый кофе в фильтр (6).
5. Установите держатель фильтра (5) в положение «», выступы держателя фильтра (5) должны совпасть с пазами на бойлере, поверните держатель фильтра (5) против часовой стрелки в положение «» (рис. 1).
6. Поставьте колбу (14) на решётку (2).
7. Вставьте вилку шнура питания в электрическую розетку.

8. Поверните ручку переключателя режимов работы (7) в положение «☕», при этом загорится световой индикатор (8), включится нагревательный элемент, и вода под давлением будет вытекать в колбу (14).
9. Через 10-15 секунд поверните ручку переключателя режимов работы (7) в положение «off», индикатор (8) погаснет.
10. Поставьте колбу (14) под наконечник (11) и поверните ручку переключателя режимов работы (7) в положение «☕», через 5 секунд установите ручку переключателя режимов работы (7) в положение «off».
11. Установите колбу (14) на решётку (2), подождите 10-15 минут и включите подачу воды, установив переключатель (7) в положение «☕», дождитесь полного выхода чистящего средства.
12. Установите переключатель режимов работы (7) в положение «off» для выключения кофеварки и сброса давления. Выньте вилку шнура питания из электрической розетки, открутите крышку (9) и залейте в резервуар чистую воду. Вставьте вилку шнура питания в электрическую розетку.
13. Подставьте колбу (14) под наконечник (11) и включите подачу пара «☕», через 15 секунд, выключите подачу пара и переставьте колбу (14) на решётку (2), включите подачу воды и дождитесь полного выхода воды из резервуара.

14. Установите переключатель режимов работы (7) в положение «off» для выключения кофеварки и сброса давления.

- При необходимости повторите промывку кофеварки несколько раз.

ЧИСТКА И УХОД

- Перед чисткой всегда выключайте кофеварку и вынимайте вилку шнура питания из электрической розетки.
- Дайте кофеварке полностью остыть и протрите внешние поверхности корпуса (9) мягкой, слегка влажной тканью, затем вытрите насухо.
- Для удаления загрязнений используйте мягкие чистящие средства, не используйте металлические щётки, абразивные чистящие средства и растворители.
- Снимите крышку резервуара для воды (9), повернув против часовой стрелки, переверните кофеварку и слейте остатки воды из резервуара, закрутите крышку (9).
- Если отверстия фильтра (6) засорены молотым кофе, для прочистки отверстий воспользуйтесь небольшой щёточкой.
- Снимите решётку (2), снимите поддон (1) и слейте из него жидкость, промойте решётку (2), поддон (1), ополосните и просушите, установите поддон (1) и решётку (2) на место.

- Съёмные детали (5, 6, 12, 14) промойте тёплой водой с нейтральным моющим средством, ополосните и просушите, вставьте фильтр (6) в держатель (5), установите держатель фильтра (5), поверните держатель фильтра (5) в положение «» (рис. 1).
- Не погружайте кофеварку, шнур питания и вилку шнура питания в воду или любые другие жидкости.

ХРАНЕНИЕ

- Прежде чем убрать кофеварку на хранение, отключите её от электросети и дайте её полностью остыть.
- Произведите чистку кофеварки.
- Всегда выливайте остатки воды из резервуара, запрещается хранить кофеварку, с водой в резервуаре при температуре ниже 0°C.
- Храните кофеварку в сухом прохладном месте, недоступном для детей и людей с ограниченными возможностями.

Неисправности и способы их устранения

Неисправность	Причина	Устранение
Кофеварка не включается	Вилка шнура питания не вставлена в электрическую розетку, неисправность электрической розетки.	Вставьте вилку шнура питания в электрическую розетку. Убедитесь в исправности электрической розетки, включив в неё заведомо исправный электроприбор. Если кофеварка не включается, обратитесь в сервисный центр.
Утечка кофе из колбы	Колба неправильно установлена	Следите за правильной установкой колбы на съёмной решётке поддона
Утечка воды из нижней части корпуса кофеварки	Переполнен поддон	Снимите поддон и слейте жидкость
	Неисправность кофеварки	Обратитесь в сервисный центр для осмотра и ремонта кофеварки
Утечка воды с внешней стороны держателя фильтра	Молотый кофе на краях фильтра для кофе	Следите за тем, чтобы молотого кофе не было на краях фильтра для кофе

Посторонний привкус готового кофе	После очистки от минеральных отложений в кофеварке осталось чистящее средство	Промойте кофеварку чистой водой несколько раз
	Используемый молотый кофе ненадлежащего качества	Используйте свежемолотые зёрна кофе. Храните молотый кофе в герметичной таре в сухом и прохладном месте
Молоко или сливки не вспениваются	Ёмкость для молока или сливок слишком большая или не подходит по форме	Используйте высокую и узкую ёмкость для молока или сливок
	Вы использовали обезжиренное или тёплое молоко	Молоко или сливки, используемые для приготовления пенки, должны быть холодными, свежими и без консервантов. Используйте цельное молоко жирностью от 4 до 6%, жирность сливок должна быть не менее 10%

КОМПЛЕКТ ПОСТАВКИ

- Кофеварка — 1 шт.
- Держатель фильтра – 1 шт.
- Фильтр для кофе _ 1 шт.
- Колба -1 шт.
- Мерная ложка – 1 шт.
- Инструкция — 1 шт.

ТЕХНИЧЕСКИЕ ХАРАКТЕРИСТИКИ

- Электропитание: 220-240 В, ~ 50 Гц
- Номинальная потребляемая мощность: 800-950 Вт
- Объём резервуара для воды: 0,24 л



УТИЛИЗАЦИЯ

Чтобы предотвратить возможный вред окружающей среде или здоровью людей от неконтролируемой утилизации отходов, после окончания срока службы устройства или элементов питания (если входят в комплект), не выбрасывайте их вместе с обычными бытовыми отходами, передайте прибор и элементы питания в специализированные пункты для дальнейшей утилизации.

Отходы, образующиеся при утилизации изделий, подлежат обязательному сбору с последующей утилизацией в установленном порядке.

Для получения дополнительной информации об утилизации данного продукта обратитесь в местный муниципалитет, службу утилизации бытовых отходов или в магазин, где Вы приобрели данный продукт.

Производитель сохраняет за собой право изменять дизайн, конструкцию и технические характеристики, не влияющие на общие принципы работы устройства, без предварительного уведомления.

Срок службы устройства — 3 года

Дата производства указана в серийном номере.

В случае обнаружения каких-либо неисправностей необходимо обратиться в авторизированный сервисный центр.

BR1103 МҮЙІЗДІ КОФЕҚАЙНАТҚЫШ

Кофеқайнатқыш эспрессо кофесін немесе капучино кофесін әзірлеуге арналған

СИПАТТАМАСЫ

1. Тамшыларға арналған табандық
2. Табандықтың торы
3. Сүзгі ұстағышының тұтқасы
4. Сүзгіні ұстап тұрғыш
5. Сүзгі ұстағышы
6. Кофеге арналған сүзгі
7. Жұмыс режимдерінің ауыстырғышы
8. Жарық индикаторы
9. Суға арналған сұйыққойма қақпағы
10. Капучинатор-түтік
11. Капучинатор ұштығы
12. Құты қақпағы
13. Құты тұтқасы
14. Шыны құты
15. Өлшеуіш қасық

НАЗАР АУДАРЫҢЫЗ!

Қосымша қорғаныс үшін қуаттандыру тізбегінде номиналдық іске қосылу тогы 30 мА аспайтын қорғаныс сөндіру құралын (ҚСҚ) орнатқан дұрыс, ҚСҚ-ны орнату үшін маманға жүгініңіз.

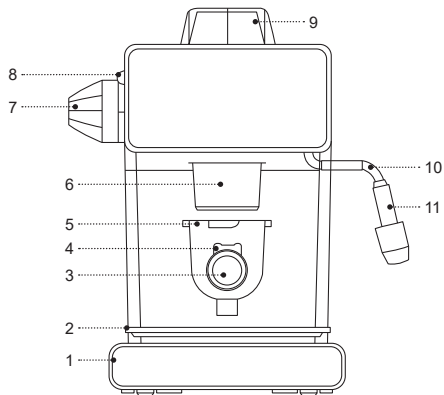

Сур. 1

ҚАУІПСІЗДІК ШАРАЛАРЫ ЖӘНЕ КО- ФЕҚАЙНАТҚЫШТЫ ПАЙДАЛАНУ БОЙ- ЫНША ҰСЫНЫСТАР

Кофеқайнатқышты пайдалану алдында пайдалануға беру жөніндегі нұсқаулығын мұқият оқып шығыңыз, одан кейін болашақта пайдалану үшін сақтап қойыңыз.

- Кофеқайнатқышты осы нұсқаулықта баяндалғандай оның тікелей мақсаты бойынша ғана пайдаланыңыз.
- Кофеқайнатқышты дұрыс қолданбау оның бұзылуына, және пайдаланушыға немесе оның мүлкіне зиян келтіруге әкеп соғуы мүмкін және кепілдік жағдайы болып табылмайды.
- Кофеқайнатқыш эспрессо және капучино кофесін дайындауға, дайын сусындарды жылытуға арналған, кез келген басқа сұйықтықтарды жылытуға тыйым салынады.
- Заттаңбада көрсетілген кофеқайнатқыштың жұмыс кернеуі электр желісінің кернеуіне сәйкес екеніне көз жеткізіңіз.
- Қуаттандыру бауы ашасының жерге қосу байланысы бар, оны жерге қосудың сенімді байланысы бар электр розеткасына қосыңыз. Қысқа тұйықталу кезінде, жерге қосуы электр тоғы соққысы қауіпін төмендетеді.
- Егер розетканың дұрыс орнатылғанына және жерге қосылуына сенімді болмасаңыз, электр-манына жүгініңіз.
- Өрттің шығуын болдырмау үшін жерге қосу байланысы жоқ электр розеткасына қосуға арналған, қуаттандыру бауы ашасының «өткізгіштерін» пайдалануға тыйым салынады.
- Күйік иісі және электр розеткасынан от ұшқыны пайда болған кезде, розеткадан желі бауының ашасын суырыңыз және сіздің үйіңіздің электр желісіне қызмет көрсететін ұйымға жүгініңіз.
- Құрылғы корпусынан түтін шыққан кезде қуаттандыру бауының ашасын электр розеткасынан шығарыңыз және от таралмауға қатысты шараларды қолданыңыз. Кофе қайнатқышты жөндету үшін сервис орталығына жүгініңіз.
- Электр кофеқайнатқышты үй-жайдан тыс жерде пайдалануға тыйым салынады.
- Өрқашан сұйыққоймадағы қалған суды төгіп отырыңыз, кофеқайнатқышты сұйыққоймасындағы суымен 0°C-тан төмен температурада сақтауға тыйым салынады.
- Найзағай кезінде құрылғыны пайдалану ұсынылмайды.
- Құрылғыны соққыдан, құлаудан, дірілден және басқа да механикалық әсерлерден сақтаңыз.
- Желіге қосылған кофеқайнатқышты қараусыз қалдырмаңыз.
- Өрттің шығуын, электр тоғы соққысын немесе физикалық жарақат алуды болдырмау үшін желі

- бауының ашасын, желі бауын немесе кофеқайнатқыш корпусын суға немесе басқа да сұйықтықтарға батырмаңыз.
- Кофеқайнатқышты ас үй раковинасына жақын, жуынатын бөлмеде, бассейндер немесе басқа да су толтырылған сыйымдылықтарға жақын жерде пайдаланбаңыз.
 - Құрылғы суға құлап кеткен жағдайда, дереу желі бауының ашасын электр розеткасынан сурыңыз, содан кейін ғана құрылғыны судан алып шығыңыз.
 - Кофеқайнатқышты жылу көздерінің, жылыту аспаптарының немесе ашық оттың тікелей жанында пайдаланбаңыз.
 - Құрылғыны аэрозольдар пайдаланылатын немесе шашырайтын жерлерде, сондай-ақ тез тұтанатын сұйықтықтарға жақын жерлерде пайдалануға тыйым салынады.
 - Кофеқайнатқышты тегіс және тұрақты бетке орнатыңыз, оны үстелдің шетіне қоймаңыз. Желі бауының үстелден салбырап тұруына жол бермеңіз, сонымен бірге оның ыстық беттермен және жиһаздың өткір жиектерімен жанаспауын қадағалаңыз.
 - Кофеқайнатқышты ыстық беттерге қоймаңыз.
 - Қуаттандыру бауы мен қуаттандыру бауының ашасына сулы қолмен тісуге тыйым салынады.
 - Жеткізілім жиынтығына кіретін кофеқайнатқыш бөлшектері мен жабдықтарын ғана пайдаланыңыз.
- Суқоймадағы судың деңгейі минималдық белгіден төмен болмауын қадағалаңыз.
 - Суы жоқ кофеқайнатқышты қоспаңыз.
 - Кофенің шыны құтысының зақымдануын болдырмау үшін, оны абайлап ұстаңыз!
 - Құтыны басқа мақсаттар үшін пайдаланбаңыз, оны электр және газ пештеріне қоймаңыз, құтыны қысқа толқынды пештерде пайдаланбаңыз.
 - Кофеқайнатқышты кофеге арналған құтысы орнатулы тұрған кезде ғана пайдаланыңыз.
 - Кофе өзірлеу барысында құтыны қыздыруға арналған тұғырдан шешіп алмаңыз.
 - Ыстық шыны құтыны суық бетке қоймаңыз.
 - Егер шыны құты бүлінген болса, кофеқайнатқышты пайдаланбаңыз.
 - Күйік алуға жол бермеу үшін кофе өзірлеу барысында және оны сөндіргеннен кейін бірден кофеқайнатқыштың ыстық беттеріне қолыңызды тигізбеңіз. Кофеқайнатқышты салқындатыңыз.
 - Тазалау және жабдықтарын шешу алдында құрылғыны толығымен суытыңыз.
 - Кофеқайнатқышты тазалау алдында немесе пайдаланбайтын болған жағдайда, оны электр желісінен ажыратыңыз. Кофеқайнатқышты желіден ажыратқан кезде тек қуаттандыру бауының ашасынан ұстаңыз және оны электр розеткасынан абайлап шығарыңыз, қуаттандыру бауынан тартпаңыз — бұл қуаттандыру бауының, электр

розетканың зақымдануына әкелуі немесе қысқа тұйықталуын тудыруы мүмкін.

- Балалардың қауіпсіздігі мақсатында қаптама ретінде қолданылатын полиэтилен пакеттерді қараусыз қалдырмаңыз.

НАЗАР АУДАРЫҢЫЗ!

Балаларға полиэтилен пакеттерімен немесе қаптама үлдірімен ойнауға рұқсат етпеңіз. **Тұншығу қаупі бар!**



- Кофеқайнатқыш балалардың пайдалануына арналмаған.
- Аспапты ойыншық ретінде пайдаланбаулары үшін балаларды қадағалап отырыңыз.
- Кофеқайнатқыш жұмыс істеп тұрғанда балаларға қуаттандыру бауына және құрылғыға тиісуіне жол бермеңіз.
- Жұмыс кезінде және суу кезінде құрылғыны балалардың қолы жетпейтін жерге қойыңыз.
- Осы құрылғы дене, психикалық немесе ақыл-ой мүмкіндіктері төмендетілген тұлғалардың
- (балаларды қоса) немесе олардың тәжірибесі немесе білімі болмаса, егер олар бақыланбаса немесе олардың қауіпсіздігі үшін жауап беретін тұлғамен аспапты пайдалану туралы нұсқаулықтар берілген болмаса, олардың пайдалануына арналмаған.



- Қуаттандыру бауының, қуаттандыру бауының ашасы және құрылғы корпусының жағдайын мезгілімен тексеріп отырыңыз.
- Қуаттандыру бауы зақымданғанда қауіп тудырмау үшін оны дайындаушы, сервистік қызмет немесе баламалы білікті маман ауыстыруы тиіс.
- Аспапты өз бетіңізбен жөндеуге тыйым салынады. Аспапты өз бетіңізбен жөндемеңіз, кез-келген ақаулықтар пайда болған кезде, сондай-ақ құрал құлағаннан кейін құрылғыны электр розеткасынан ажыратып, қызмет көрсету орталығына хабарласыңыз.
- Кофеқайнатқышты тек зауыт қаптамасымен ғана тасымалдаңыз.
- Құрылғыны балалардың және мүмкіндіктері шектеулі адамдардың қолы жетпейтін жерде сақтаңыз.

КОФЕҚАЙНАТҚЫШ ТЕК ТҰРМЫСТЫҚ ПАЙДАЛАНУҒА АРНАЛҒАН, КОФЕҚАЙНАТҚЫШТЫ КОМЕРЦИЯЛЫҚ НЕМЕСЕ ЗЕРТХАНАЛЫҚ МАҚСАТТАРДА ПАЙДАЛАНУҒА ТЫЙЫМ САЛЫНАДЫ.

КОФЕҚАЙНАТҚЫШТЫ ЖҰМЫСҚА ДАЙЫНДАУ

Құрылғыны төмен температурада тасымалдағаннан кейін немесе сақтағаннан кейін оны бөлме температурасында үш сағаттан кем емес уақыт ұстау қажет.

- Кофеқайнатқышты қаптамадан шығарыңыз және барлық қаптама материалдарын алып тастаңыз.
- Зауыт қаптамасын сақтап қойыңыз.
- Қауіпсіздік шаралары мен пайдалану нұсқауларымен танысыңыз.
- Жинақталымын тексеріңіз.
- Кофеқайнатқышты зақымдануға тексеріңіз, зақымданған жері бар болған жағдайда оны электр розеткасына қоспаңыз.
- Бұйымның төменгі панелінде көрсетілген қуаттандыру кернеуінің параметрлері электр желісінің параметрлеріне сәйкес келетініне көз жеткізіңіз.
- Кофеқайнатқыш корпусының сыртқы бетін таза, шаңды сүртуге арналған сәл дымқыл матамен сүртіңіз.
- Барлық шешіlmелі бөлшектерді: құты қақпағын (12), кофеге арналған құтыны (14), сүзгі ұстағышын (5), сүзгіні (6), торды (2), табандықты (1), шайыңыз және оларды кептіріңіз.
- Табандықты (1) және торды (2) орнына қойыңыз.
- Қуаттандыру бауының ашасы, электр розеткасына қосылмағандығына, ал жұмыс режимдерінің (7) ауыстырғышын күйіне «**off**» қойылғанына көз жеткізіңіз.
- Суға арналған сұйыққойма қақпағын (9) шешіп алыңыз, оны сағат тіліне қарсы бұрап, құтыны (14) пайдаланып, сұйыққоймаға су құйыңыз. Суға арналған сұйыққойманың максималды сыйымдылығынан аспаңыз.
- Қақпақты (9) орнына орнатыңыз, және оны сағат тілі бағытымен бұрып, бұрандасы бойынша бұрап қойыңыз.
- Сүзгіні (6) ұстағышқа (5) салыңыз, ұнтақталған кофені сүзгіге (6) сеппеңіз.
- Сүзгі ұстағышын (5) күйіне «» орнатыңыз, сүзгі ұстағышының шығыңқылары (5) бойлердегі ойықтарға сәйкес келуі керек, сүзгі ұстағышын (5) сағат тіліне қарсы күйіне «» (сур. 1) бұрыңыз.
- Құтыны (14) торға (2) қойыңыз.
- Қуаттандыру бауының ашасын электр розеткасына салыңыз.
- Жұмыс режимдері ауыстырғышы тұтқасын (7) күйіне «**»** бұрыңыз, осы ретте жарық индикаторы (8) жанады, қыздырғыш элемент қосылады, және су қысым арқылы құтыға (14) ағады.
- Су шыққаннан кейін, жұмыс режимдері ауыстырғышы тұтқасын (7) күйіне «**off**» бұрыңыз, индикатор (8) сөнеді.
- Суды құтыдан (14) төгіңіз.
- Қажет болса, кофеқайнатқыштың жуу циклын 2-3 рет қайталаңыз.
- Капучинатор түтігін (10) жуу үшін, суға арналған сұйыққойма қақпағын (9) шешіп алыңыз, ол үшін оны сағат тіліне қарсы бұрыңыз, құтыны (14) пайдаланып, суға арналған сұйыққоймаға біраз су құйыңыз, қақпақты (9) орнына орнатыңыз, бекігенге дейін сағат тілі бағытына бұрып, бұрандасы бойынша бұрап қойыңыз.

- Сүзгіні (6) ұстағышқа (5) салыңыз, ұнтақталған кофені сүзгіге (6) сеппеңіз.
- Сүзгі ұстағышын (5) күйіне «» орнатыңыз, сүзгі ұстағышын (5) сағат тіліне қарсы күйіне «» бұрыңыз (сур. 1).
- Құтыны (14) капучинатор түтігінің (10) қондырмасы (11) астына қойыңыз.
- Қуаттандыру бауының ашасын электр розеткасына салыңыз.
- Жұмыс режимдерінің ауыстырғышын (7) күйіне «» бұрыңыз, осы ретте жарық индикаторы (8) жанады, қыздыру элементі қосылады, және қысым арқылы бу құтыға (14) шығады.
- Бу шыққаннан кейін, кофеқайнатқышты сөндіру үшін, жұмыс режимдерін ауыстырғышы тұтқасын (7) күйіне «**off**» бұрыңыз, индикатор (8) сөнеді.
- Кофеқайнатқыш пайдалануға дайын.

ЭСПРЕССО КОФЕСІН ӘЗІРЛЕУ

- Эспрессо кофесін дайындау бойынша ұсыныстар
- «Эспрессо» кофеқайнатқыштарына арналған ұнтақталған кофені қолданыңыз немесе жаңа ұнтақталған кофе дәндерін қолданыңыз.
- Ұнтақталған кофені сүзгіге (6) өлшегіш қасықтың (15) теріс жағымен күш салмай тығыздаңыз.
- Дайындалған кофенің дәмі кофе дәндерінің ұнтақталу дәрежесі мен сапасына байланысты

болады. Егер кофе тым ұзақ құйылса, бұл кофе тым ұсақ ұнтақталған екенін немесе тым қатты тығыздалғанын білдіреді.



НАЗАР АУДАРЫҢЫЗ!

- Сүзгі ұстағышын (5) кофеқайнатқыш жұмыс істеп тұрған кезде шешіп алуға тыйым салынады.
- Кофені әзірлеу кезінде кофеқайнатқышты қарасыз қалдырмаңыз, себебі дайын кофені құтыға (14) толтыру процесін қадағалау қажет!
- Қуаттандыру бауының ашасы, электр розеткасына қосылмағандығына, ал жұмыс режимдерінің (7) ауыстырғышын күйіне «**off**» қойылғанына көз жеткізіңіз.
- Суға арналған сұйыққойма қақпағын (9) шешіп алыңыз, оны сағат тіліне қарсы бұрап, құтыны (14) пайдаланып, сұйыққоймаға су құйыңыз. Суға арналған сұйыққойманың максималды сыйымдылығынан аспаңыз.

Ескертпе: құтыда (14) су мөлшерінің белгілері, 4 тостаған кофеге арналған максималды белгі, 2 тостаған кофеге арналған минималды белгі бар.

- Қақпақты (9) орнына орнатыңыз, және оны сағат тілі бағытымен бұрып, бұрандасы бойынша бұрап қойыңыз.
- Сүзгіні (6) ұстағышқа (5) салыңыз, ұнтақталған кофені сүзгіге (6) өлшегіш қасықпен (15) себіңіз.

Ескөртпе: сүзгіде (6) 2 немесе 4 тостаған ұнтақталған кофе мөлшерін білдіретін белгі бар, ұнтақталған кофеңің қажетті мөлшерін сүзгіге (6) себіңіз.

- Сүзгі ұстағышын (5) күйіне «» орнатыңыз, сүзгі ұстағышының шығыңқылары (5) бойлердегі ойықтарға сәйкес келуі керек, сүзгі ұстағышын (5) сағат тіліне қарсы күйіне «» (сур. 1) бұрыңыз. Құтыны (14) торға (2) қойыңыз.
- Қуаттандыру бауының ашасын электр розеткасына салыңыз.
- Жұмыс режимдерінің ауыстырғышы тұтқасын (7) күйіне «» орнатыңыз, бұл ретте жарық индикаторы (8) жанады, қыздыру элементі қосылады, және су құтыға (14) ағады.
- Кофені әзірлеп болғаннан кейін, кофеқайнатқышты сөндіру үшін, жұмыс режимдерін ауыстырғышы тұтқасын (7) күйіне «**off**» бұрыңыз, индикатор (8) сөнеді.
- Дайын кофені тостағандарға құйыңыз.
- Сүзгі ұстағышын (5) шешіп алыңыз, ол үшін оны сағат тілі бағытына бұрыңыз, сүзгіні (6) жуыңыз, сүзгінің (6) құлап кетуін болдырмау үшін, ұстап тұрғышты (4) пайдаланыңыз.
- Табандықтың (1) толуын тексеріп отырыңыз, табандық (1) толғаннан кейін, торды (2) шешіп алыңыз, табандықты (1) шешіп алыңыз, табандықтағы (1) сұйықтықты төгіп тастаңыз, табан-

дықты (1) және торды (2) жуып жіберіңіз, кептіріңіз және табандықты (1) және торды (2) орнына орнатыңыз.

КАПУЧИНО КОФЕСІН ӘЗІРЛЕУ

Назар аударыңыз! Капучино кофесін әзірлеу кезінде, шығып жатқан будан күйік алудан сақ болыңыз.

- «ЭСПРЕССО КОФЕСІН ӘЗІРЛЕУ» тарауында сипатталғандай, сүт көбігін қосу үшін көлемі жеткілікті тостағанға кофе құйыңыз.
- Көбікті дайындау үшін қолданылатын сүт суық, балғын және консервантсыз болуы керек. Қаймағы алынбаған майлылығы 4-тен 6% дейінгі сүтті қолданыңыз, кілегей майлылығы 10% кем болмауға тиіс.
- Кофеқайнатқышты өшіру және қысымды төмендету үшін жұмыс режимін ауыстырғышын (7) күйіне «**off**» орнатыңыз, қуаттандыру сымның ашасын электр розеткасынан алыңыз.
- Суға арналған сұйыққойма қақпағын (9) шешіп алыңыз, ол үшін оны сағат тіліне қарсы бұрыңыз, құтыны (14) пайдаланып, суға арналған сұйыққоймаға біраз су құйыңыз, қақпақты (9) орнына орнатыңыз, бекігенге дейін сағат тілі бағытына бұрып, бұрандасы бойынша бұрап қойыңыз.
- Ұштықтың (11) астына суық сүт немесе кілегей бар сыйымдылықты қойыңыз.

- Жұмыс режимдерінің ауыстырғышын (7) күйіне «» орнатып, кофеқайнатқышты қосыңыз, бұл ретте жарық индикаторы (8) жанады, қыздыру элементі қосылады, және қысымның әсерінен бу ұштықтан (11) шығады.
- Ұштықты (11) суық сүт немесе кілегей бар сыйымдылыққа түсіріңіз.
- Ұштық (11) сыйымдылық түбіне тиіп кетпеуі керек, әйтпесе бу шығару қиынға соғады.
- Шығып жатқан бу құйын түзеді, ол сүт көбігінің пайда болуына әсер етеді, сүті немесе кілегей бар сыйымдылықты ұштыққа (11) қатысты сүт көбігі пайда болғанға дейін мезгілімен көтеріп және түсіріп тұрыңыз.

Ескертпе: әрқашан ұштықты (11) шамамен 1-2 см сүтке немесе кілегейге батырыңыз.

- Егер сүт көбігі шықпай жатса, қам жеменіз және жақсы нәтижеге қол жеткізгенге дейін тәжірибе жасаңыз. Ұштықты (11) алып тастау арқылы, сүт көбігін дайындап көріңіз.
- Кофеқайнатқышты өшіру үшін және қысымды түсіру үшін, жұмыс режимдерінің ауыстырғышын (7) күйіне «**off**» орнатыңыз.
- Өзірленген эспрессо кофеіне сүт көбігін қосыңыз, дәміне қарай қант қосыңыз, какао ұнтағымен сүт көбігін безендіре аласыз.
- Сүт көбігін дайындағаннан кейін капучинатор-түтігін (10) тазалаңыз және ұштықты (11) шайыңыз.

- Ұштықты (11) шешіп алыңыз, оны жылы сумен шайыңыз және құрғатыңыз.
- Капучинатор-түтігін (10) суы бар сыйымдылыққа батырыңыз, жұмыс режимдерінің қосқышын (7) күйіне «» орнатыңыз, кофеқайнатқышты өшіру үшін, 10-15 секундтан кейін, жұмыс режимдерінің қосқышының тұтқасын (7) күйіне «**off**» орнатыңыз.





ҚАҚТЫ КЕТІРУ

- Кофеқайнатқыштың тиімді жұмысын қамтамасыз ету үшін, кофеқайнатқышты минералдық шөгінділерден (қақтан) әрбір 2-3 айда тазалап тұру керек.
- «Қақты кетіретін үй құралын» қолдануға болады бұл лимон қышқылының үш бөлігін судың жүз бөлігіне қатысты лимон қышқылының ерітіндісі.

Ескертпе: қақты кетіру үшін кофеқайнатқыштар мен кофе-машиналардағы қақты кетіруге арналған арнайы құралдарды, оларды пайдалану нұсқаулығын қатаң сақтай отырып, қолдануға болады.

1. Қуаттандыру бауының ашасы, электр розеткасына қосылмағандығына, ал жұмыс режимдерінің (7) ауыстырғышын күйіне «**off**» қойылғанына көз жеткізіңіз.
2. Суға арналған сұйыққойма қақпағын (9) шешіп алыңыз, ол үшін оны сағат тіліне қарсы бұраңыз, құтыны (14) пайдаланып, сұйыққоймаға қақты кетіретін құралды құйыңыз. Суға арналған

сұйыққойманың максималды сыйымдылығынан аспаңыз.

3. Қақпақты (9) орнына орнатыңыз, және оны сағат тілі бағытымен бұрып, бұрандасы бойынша бұрап қойыңыз.
4. Сүзгіні (6) ұстағышқа (5) салыңыз, ұнтақталған кофені сүзгіге (6) сеппеніз.
5. Сүзгі ұстағышын (5) күйіне «» орнатыңыз, сүзгі ұстағышының шығыңқылары (5) бойлердегі ойықтарға сәйкес келуі керек, сүзгі ұстағышын (5) сағат тіліне қарсы күйіне «» (сур. 1) бұрыңыз.
6. Құтыны (14) торға (2) қойыңыз.
7. Қуаттандыру бауының ашасын электр розеткасына салыңыз.
8. Жұмыс режимдері ауыстырғышы тұтқасын (7) күйіне «» бұрыңыз, осы ретте жарық индикаторы (8) жанады, қыздырғыш элемент қосылады, және су қысым арқылы құтыға (14) ағады.
9. 10-15 секундтан кейін жұмыс режимдері ауыстырғышы тұтқасын (7) күйіне «**off**» бұрыңыз, индикатор (8) сөнеді.
10. Құтыны (14) ұштықтың (11) астына қойыңыз және жұмыс режимдері ауыстырғышының (7) тұтқасын күйіне «» бұраңыз, 5 секундтан кейін жұмыс режимдерін ауыстырғышының (7) тұтқасын күйіне «**off**» орнатыңыз.
11. Құтыны (14) торға (2) орнатыңыз, 10-15 минут күтіңіз және су беруді өшіріңіз, ол үшін ауысты-

рғышты (7) күйіне «» орнатыңыз, тазалағыш құралдың толық шығуын күтіңіз.

12. Кофеқайнатқышты өшіру үшін және қысымды түсіру үшін, жұмыс режимдерінің ауыстырғышын (7) күйіне «**off**» орнатыңыз. Қуаттандыру бауының ашасын электр розеткасынан алыңыз, қақпақты (9) бұрап шешіп алыңыз және сұйыққоймаға таза су құйыңыз. Қуаттандыру бауының ашасын электр розеткаға салыңыз.
 13. Құтыны (14) ұштықтың (11) астына қойыңыз және бу беруді «» қосыңыз, 15 секундтан кейін бу беруді өшіріңіз және құтыны (14) торға (2) қойыңыз, су беруді қосыңыз және судың сыйымдылықтан толық шығуын күтіңіз.
 14. Кофеқайнатқышты өшіру үшін және қысымды түсіру үшін, жұмыс режимдерінің ауыстырғышын (7) күйіне «**off**» орнатыңыз.
- Қажет болса, кофеқайнатқыштың жууды бірнеше рет қайталаңыз.

ТАЗАРТУ ЖӘНЕ КҮТІМІ

- Тазалау алдында әрқашан кофеқайнатқышты өшіріңіз және қуаттандыру бауының ашасын желі розеткасынан алып тастаңыз.
- Кофеқайнатқышты толық суытыңыз, корпустың сыртқы беттерін сәл дымқыл жұмсақ матамен сүртіп, содан кейін құрғатып сүртіңіз.

- Ластануды жою үшін жұмсақ тазалағыш құралдарды пайдаланыңыз, металл қылшақтарды және абразивті тазартқыш құралдарды және еріткіштерді пайдаланбаңыз.
- уға арналған сұйыққойма қапағын (9) шешіп алыңыз, ол үшін оны сағат тіліне қарсы бұраңыз, кофеқайнатқышты төңкеріп, қалған суды сұйыққоймадан төгіп тастаңыз, қапқақты (9) бұрап қойыңыз.
- Егер сүзгі тесіктері (6) ұнтақталған кофемен бітелген болса, тесіктерді тазалау үшін кішкене қылшақтарды қолданыңыз.
- Торды (2) шешіп алыңыз, табандықты (1) шешіп алыңыз және одан сұйықтықты төгіп тастаңыз, торды (2), табандықты (1) жуып жіберіңіз, шайыңыз және құрғатыңыз, табандықты (1) және торды (2) орнына қойыңыз.
- Барлық шешілмелі бөлшектерді (5, 6, 12, 14) бейтарап жуатын құралы бар жылы сумен жуыңыз, шайыңыз және кептіріңіз, сүзгіні (6) ұстағышқа (5) салыңыз, сүзгі ұстағышын (5) орнына орнатыңыз, құйғышты жұмыс күйіне бұрыңыз  (сур.1).
- Кофеқайнатқышты, қуаттандыру бауын және желі бауының ашасын суға немесе кез-келген басқа сұйықтықтарға салмаңыз.

САҚТАЛУЫ

- Кофеқайнатқышты ұзақ уақыт бойы сақтауға алып қоймас бұрын, оны электр желісінен ажыратыңыз және оны толық суытыңыз.
- Кофеқайнатқыштың тазалауын жүргізіңіз.
- Әрқашан сұйыққоймадағы қалған суды төгіп отырыңыз, кофеқайнатқышты сұйыққоймасындағы суымен 0°C-тан төмен температурада сақтауға тыйым салынады
- Кофеқайнатқышты салқын және құрғақ жерде, балалардың және мүмкіндігі шектеулі адамдардың қолы жетпейтін жерде сақтаңыз.

Ақаулықтар және оларды жою жолдары

Ақаулық	Себебі	Жою
Кофеқайнатқыш қосылмайды	Қуаттандыру бауының ашасын электр розеткасына салынбаған, электр розеткасының ақаулығы	Қуаттандыру бауының ашасын электр розеткаға салыңыз
Құтыдан кофеңі ағуы	Колба неправильно установлена	Следите за правильно-стью установки колбы на съёмной решётке поддона
Кофеқайнатқыш корпусының төменгі бөлігінен судың ағуы.	Переполен поддон	Снимите поддон и слейте жидкость
	Табандықтың толып кетуі.	Табандықты шешіп алыңыз және сұйықтықты төгіңіз.

Сүзгі ұстағышының сыртқы жағынан судың ағуы	Кофе сүзгісінің шеттерінде ұнтақталған кофе бар	Кофе сүзгісінің шеттерінде ұнтақталған кофе жоқ екеніне көз жеткізіңіз
Дайын кофенің бөтен дәмі бар	Минералды шөгінділерден тазартылғаннан кейін кофемашинада тазартқыш құрал қалды	Кофемашинада бірнеше рет таза сумен жуып жіберіңіз
	Пайдаланған ұнтақталған кофенің сапасы нашар	Жаңа ұнтақталған кофе дөңдерін қолданыңыз. Ұнтақталған кофені герметикалық тарада, құрғақ және салқын жерде сақтаңыз.
Сүт немесе кілегей көбіктенбейді	Сүт немесе кілегей арналған сыйымдылық тым үлкен немесе пішінге сәйкес келмейді	Сүт немесе кілегей үшін жоғары және тар сыйымдылықты қолданыңыз
	Сіз майсыз немесе жылы сүтті қолдандыңыз	Көбік жасау үшін қолданылатын сүт немесе кілегей суық, балғын және консерванттарсыз болуы керек. Қаймағы алынбаған майлылығы 4-тен 6% дейінгі сүтті қолданыңыз, кілегей майлылығы 10% кем болмауға тиіс

ЖЕТКІЗІЛІМ ЖИЫНТЫҒЫ

- Кофемашина — 1 дн.
- Сүзгі ұстағышы – 1 дн.
- Кофемашина арналған сүзгі – 1 дн.
- Құты – 1 дн.
- Өлшегіш қасық – 1 дн.
- Нұсқаулық – 1 дн.

ТЕХНИКАЛЫҚ СИПАТТАМАЛАРЫ

- Электр қуаттандыруы: 220-240 В, ~ 50 Гц
- Номиналды тұтыну қуаты: 800-950 Вт
- Суға арналған суқойманың көлемі: 0,24 л

ПАЙДАҒА АСЫРУ



Қоршаған ортаны қорғау мақсатында, аспаптың қызмет ету мерзімі аяқталғаннан кейін оны одан әрі пайдаға асыру үшін арнайы пункттерге жіберіңіз.

Бұйымдарды пайдаға асыру кезінде пайда болатын қалдықтар белгіленген тәртіп бойынша келесі пайдаға асыру үшін міндетті түрде жинастуруға жатады.

Берілген өнімді пайдаға асыру туралы қосымша ақпаратты алу үшін жергілікті муниципалитетке, тұрмыстық қалдықтарды пайдаға асыру қызметіне немесе берілген өнімді Сіз сатып алған дүкенге жүгініңіз.

Өндіруші құрылғының жалпы жұмыс ұстанымдарына әсер етпейтін дизайнды, алдын ала ескертусіз құрастырылымын және техникалық сипаттамаларды өзгерту құқығын өзінде сақтайды.

Құрылғының қызмет ету мерзімі — 3 жыл

Өндірілген күні сериялық нөмірде көрсетілген.

Қандай да бір ақаулықтар табылған жағдайда дереу авторландырылған сервистік орталыққа жүгіну керек.



Hergestellt für «Ruste GmbH»,
Berggasse 18/18, 1090 Wien,
Österreich

Produced for «Ruste GmbH»,
Berggasse 18/18, 1090 Vienna, Austria

Изготовлено по заказу Русте Гмбх,
Бергассе 18/18, 1090 Вена, Австрия

Уполномоченное изготовителем
лицо: ООО «Грантэл»
143912, МО, г. Балашиха,
ш. Энтузиастов, вл. 1А
т.: +7 (495) 297-50-20,
e-mail: info@brayer.su

Made in China/Произведено в Китае

brayer.ru

