

Инструкция по сборке Диван-кровать серии «Тесей»



Общие габариты изделий серии Тесей, сантиметры

Наименование	Ширина	Глубина	Высота	Длина спального места	Ширина спального места
Диван-кровать Тесей 212	212	90	100	190	120
Диван-кровать Тесей 235	235	90	100	210	120
Диван-кровать Тесей мод.1	212	90	100	190	120

Технологический допуск на габаритные размеры – от ± 1 до ± 3 см
(необходимо учитывать при заказе мебели)

ООО «Кронес-Гродно»

 info_krones_grodno@mail.ru

 www.kronesmebel.by

 [instagram.com/Fabrika_krones_grodno/](https://www.instagram.com/Fabrika_krones_grodno/)

 +375 (29) 5605014

 +375(15)393395

Подготовка к сборке



1. Прежде чем начать сборку изделия внимательно изучите настоящую инструкцию. Проверьте комплектность прилагаемой фурнитуры.
2. Распаковать и проверить внешний вид изделия.
3. Упаковку сохранять до окончания сборки.
4. Сборка должна производиться на ровной, чистой и твердой поверхности.
5. Сборку рекомендуется производить на месте установки мебельного изделия.
6. Во избежание повреждения поверхности деталей мебели рекомендуется на месте сборки положить ткань и (или) картон упаковки.

Комплект поставки:

N /п	Наименование	Кол.-во, шт.
1	Бельевая ниша в комплекте с блоком «сидение-спинка» и соединителями	1
2	Опора со шпилькой М8	4
3	Подлокотник в комплекте с соединителями	2
4	Шайба М8	4
5	Гайка М8	4

В целях улучшения и совершенствования продукции производитель оставляет за собой право вносить изменения в дизайн и конструктив товара.

Для монтажа вам понадобятся:

	Рожковый ключ №13 - 1 шт.
	Ножницы (чтобы не повредить изделие, не используйте для распаковки нож)

Порядок сборки

1. Положить бельевую нишу в комплекте с блоком «сидение-спинка» сидением вниз и соединителями на застеленную упаковочным материалом поверхность пола.
2. Взять опору с резьбовой осью, поместить ее в отверстие в донышке, вставить шайбу М8, наживить гайку М8, зажать ключом S13. Повторить операцию для остальных 3-х опор.

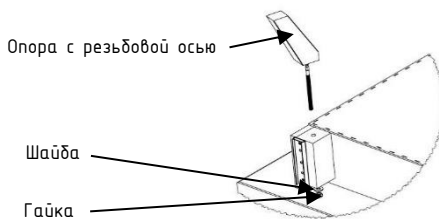
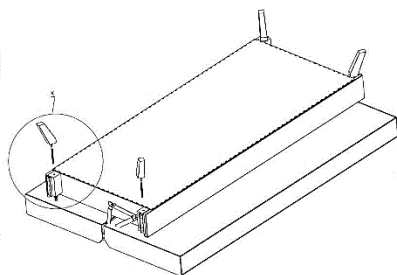

3. Перевернуть изделие, поставить на 4 опоры

4. Присоединить подлокотники к бельевой нише при помощи соединителей, находящихся как на подлокотнике, так и на бельевой нише.

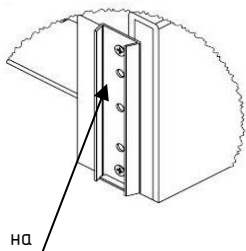

Соединитель на
бельевой нише

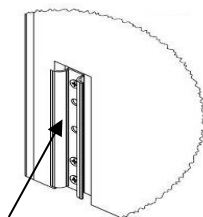

соединитель на подлокотнике

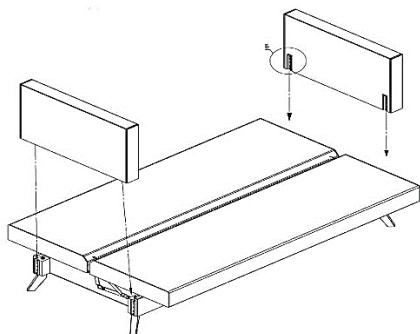

Подлокотники присоединять к бельевой нише сверху вниз до упора в ответную часть соединителя.

5. Смазать оси механизмов трансформации смазкой, соблюдая осторожность.

Схема разложения дивана в положение «сидя»

6. Поднять сидение дивана вверх, до второго щелчка, опустить сидение в горизонтальное положение.



Схема разложения дивана в положение «лежа»

7. Поднять сидение дивана вверх, до **второго** щелчка. Это означает, что механизм фиксации освободил фиксатор, который больше не сдерживается. Спинка переходит в полностью горизонтальное положение.

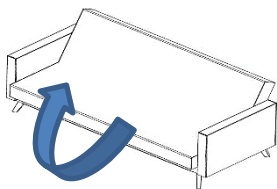
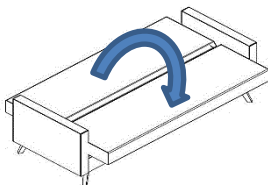

8. Придать форму дивану, так как при транспортировке возможно замятие мягких элементов. Для этого вручную разровнять поверхность дивана, поправить швы на углах мягких элементов.

Правила эксплуатации:

1. Мебель ООО «Кронес-Гродно» предназначена для использования в помещении, для отдыха (сидя и лежа) при нормальных условиях эксплуатации +15°C + 35°C. Относительная влажность 30–70%.
2. Поверхность эксплуатации должна быть ровной, мебель на ней должна стоять всеми опорами.
3. Не допускается подвергать мебель несвойственной нагрузке: запрещается сидеть на подлокотниках, спинке, вставать ногами на мебель, прыгать, раскачиваться. Бельевой ящик использовать только для хранения постельных принадлежностей, по объему не превышающих габариты ящика. Не допускается применять точечную нагрузку на швы чехла.
4. Перемещать изделие следует, слегка приподняв его над полом. Следует избегать перемещения изделия волоком или подняв за подлокотники.
5. Во избежание поломки и скрипа механизма трансформации и его узлов необходимо проводить периодическую смазку и протяжку болтовых соединений.
6. Не допускается длительного воздействия солнечных лучей. Расстояние от источников тепла должно быть не менее 1 м.
7. Не допускать попадания воды и химически активных веществ на обивку и каркас мебели, а также механизмы.
8. Для удаления пыли ткань обивки необходимо регулярно обрабатывать пылесосом, используя специальные мебельные насадки.
9. Чистку мебели осуществлять строго в соответствии с инструкциями по чистке мебели, которые предоставляет фабрика– производитель ткани и обивочного материала.

Гарантийное обслуживание не производится в случае:

1. Истечения гарантийного срока.
2. Нарушения правил эксплуатации.
3. Наличия на изделии механических повреждений.
4. Превышения допустимых нагрузок на каркас и механизм трансформации.
5. Наличия следов постороннего вмешательства в изделие или ремонта изделия самостоятельно, либо организациями, и др. лицами, не уполномоченными фабрикой–изготовителем.
6. Преднамеренного повреждения изделия домашними животными, повреждения повышенными температурами (утюг, огонь).

Дефектами мебели не являются:

1. Разнооттеночность ткани, находящаяся в пределах 2–х тонов, а также в зависимости от различного угла освещения.
2. Лёгкие складки на мягких частях изделия, возникающие после снятия нагрузок и исчезающие после лёгкого разглаживания рукой.
3. Наличие в элементах мебели особенностей, обусловленных дизайном производителя.
4. Технологический допуск на мягкие элементы изделия от +1 до +3 см от указанных размеров (необходимо учитывать данные параметры при заказе мебели).
5. Лёгкий специфический запах материалов и комплектующих новой мебели, который со временем выветрится.