



MILK FROTHER





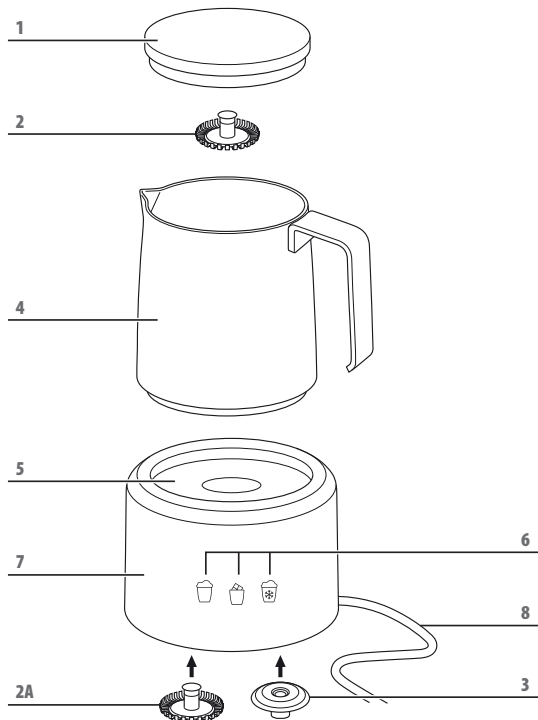

ISTRUZIONI D'USO – INSTRUCCIONES DE USO
INSTRUCTION MANUAL – BEDIENUNGSANLEITUNG
MANUEL D'UTILISATION – GEBRUIKSAANWIJZING
INSTRUKTIONER – ΣΗΜΑΝΤΙΚΑ ΜΕΤΡΑ ΑΣΦΑΛΕΙΑΣ
ВАЖНЫЕ МЕРЫ ПРЕДОСТОРОЖНОСТИ – INSTRUÇÕES DE UTILIZAÇÃO
دليل تعليمات

IT	ES	ISTRUZIONI D'USO - INSTRUCCIONES DE USO	4
EN	DE	INSTRUCTION MANUAL - BEDIENUNGSANLEITUNG	15
FR	NL	MANUEL D'UTILISATION - GEBRUIKSAANWIJZING	26
DK	GR	INSTRUKTIONER - ΣΗΜΑΝΤΙΚΑ ΜΕΤΡΑ ΑΣΦΑΛΕΙΑΣ	37
RU	PT	ВАЖНЫЕ МЕРЫ ПРЕДОСТОРОЖНОСТИ - INSTRUÇÕES DE UTILIZAÇÃO	48
AR		دليل تعليمات	59

COMPONENTI



COMPONENTES

- 1 COPERCHIO
TAPA
- 2 DISCO DENTELLATO PER MONTARE
DISCO DENTADO PARA MONTAR
- 2A DISCO DENTELLATO PER MONTARE DI RICAMBIO
DISCO DENTADO PARA MONTAR DE REPUESTO
- 3 DISCO LISCIO PER MESCOLARE
DISCO LISO PARA MEZCLAR
- 4 BRICCO
JARRA
- 5 BASE RISCALDANTE
BASE CALEFACTORA
- 6 PULSANTI TOUCH PER SELEZIONARE LE PREPARAZIONI:
BOTONES PARA SELECCIONAR LAS PREPARACIONES:
 -  > SCHIUMA DI LATTE CALDO E LATTE CALDO
 -  > ESPUMA DE LECHE CALIENTE Y LECHE CALIENTE
 -  > CIOCCOLATA CALDA
 -  > CHOCOLATE CALIENTE
 -  > SCHIUMA DI LATTE FREDDO
 -  > ESPUMA DE LECHE FRÍA
- 7 BASE MOTORE
BASE DEL MOTOR
- 8 CAVO ALIMENTAZIONE
CABLE DE ALIMENTACIÓN

Leggere le istruzioni per la sicurezza prima di utilizzare l'apparecchio.

Lea las instrucciones de seguridad antes de utilizar el aparato.

IMPORTANTI MISURE DI SICUREZZA

Prima di mettere in funzione questo apparecchio, leggere molto attentamente le istruzioni per l'uso e conservarle con cura unitamente al certificato di garanzia, allo scontrino e, se possibile, alla scatola di cartone. Se passate l'apparecchio a terzi, consegnate anche le istruzioni per l'uso.

- Utilizzare l'apparecchio esclusivamente per scopi privati e conformemente al tipo di applicazione previsto. Questo prodotto non è stato concepito ai fini di un impiego in ambito industriale. Non utilizzarlo all'aperto. Proteggerlo dal calore, nonché dall'esposizione diretta ai raggi solari e dall'umidità (non immergere mai la base motore e la base riscaldante in liquidi) e tenerlo a distanza da oggetti con spigoli acuminati. Non utilizzare l'apparecchio con le mani umide. Nel caso in cui si bagni o si inumidisca l'apparecchio, staccare immediatamente la spina.
- Disattivare l'apparecchio e staccare sempre la spina dalla presa (prendendo in mano la spina, non tirando il cavo) quando non si utilizza l'apparecchio, quando si applicano degli accessori, nel caso in cui lo si debba pulire o si siano manifestate anomalie.
- Non mettere in funzione l'apparecchio senza sorveglianza. Spegnerne sempre l'apparecchio, se si desidera uscire dalla stanza. Estrarre la spina dalla presa.
- Controllare regolarmente che l'apparecchio e il cavo non presentino tracce di danneggiamento. In tal caso l'apparecchio non deve più essere utilizzato.
- Non tentare di riparare l'apparecchio, bensì rivolgersi a un tecnico autorizzato. Al fine di evitare l'insorgere di situazioni di pericolo, si raccomanda di contattare il costruttore, il nostro servizio di assistenza tecnica o un tecnico ugualmente qualificato per la sostituzione del cavo di alimentazione difettoso con un cavo equivalente.
- Utilizzare esclusivamente accessori originali.

Nell'utilizzo di apparecchiature elettriche, devono essere sempre osservate le seguenti misure di sicurezza.

NORMAS DE SEGURIDAD IMPORTANTES

Antes de utilizar este aparato, lea atentamente el manual de instrucciones y guárdelo en un lugar seguro junto con el certificado de garantía, el recibo y, si es posible, la caja de cartón. Si cede el aparato a un tercero, deberá entregar también el manual de instrucciones.

- Utilice el aparato solamente para fines privados y según la aplicación prevista. Este producto no está destinado al uso industrial. No lo use al aire libre. Protéjalo del calor, de la luz solar directa y de la humedad (no sumerja nunca el motor ni la base calefactora en líquidos) y manténgalo alejado de objetos con bordes afilados. No utilice el aparato con las manos mojadas. Si el aparato se moja o se humedece, desenchúfelo de inmediato.
- Apague el aparato y desenchúfelo siempre de la toma de corriente (sujete el enchufe, no tire del cable) cuando no lo utilice, cuando coloque los accesorios, cuando limpie el aparato o si se detecta alguna anomalía.
- No utilice el aparato sin la debida vigilancia. Apague siempre el aparato si desea salir de la habitación. Desconecte el enchufe de la toma de corriente.
- Inspeccione el aparato y el cable periódicamente para detectar cualquier posible daño. En este caso, no se debe utilizar el aparato.
- No intente reparar el aparato, pero póngase en contacto con un técnico autorizado. Para evitar situaciones peligrosas, le recomendamos que se dirija al fabricante, a nuestro servicio de asistencia técnica o a un técnico igualmente cualificado para sustituir el cable de alimentación defectuoso por un cable equivalente.
- Utilice exclusivamente accesorios originales.

Seguir siempre las siguientes medidas de seguridad al utilizar aparatos eléctricos.

Leggere tutte le istruzioni.

- Non toccare mai una superficie calda. Utilizzare maniglie o pomelli.
- Per proteggersi dal fuoco, scosse elettriche o lesioni non immergere il cavo, la spina ed il corpo della macchina in acqua o altro liquido.
- La supervisione è necessaria quando l'apparecchio è utilizzato da o vicino un bambino.
- Non utilizzare l'apparecchio nel caso in cui il cavo o la spina siano danneggiati, dopo un malfunzionamento della macchina o dopo un danno di qualunque natura. Portare l'apparecchio al più vicino centro di assistenza autorizzato per un controllo, riparazione o una verifica del corretto funzionamento.
- L'utilizzo di accessori non raccomandati dal produttore può provocare incendi, scosse elettriche o lesioni alle persone.
- Non lasciare penzolare il cavo da tavoli o banconi, o a contatto con superfici calde.
- Non appoggiare l'apparecchio su fornelli elettrici o gas, o dentro un forno caldo.
- Non utilizzare l'apparecchio per scopi diversi da quelli previsti.
- Usare massima attenzione quando viene spostato l'apparecchio contenente olio caldo o altri liquidi caldi.
- Lasciare raffreddare prima di mettere o togliere parti e prima di pulire l'apparecchio.

CONSERVARE QUESTE ISTRUZIONI

Spina polarizzata

- Questo apparecchio ha una spina polarizzata. Per ridurre il rischio di scosse elettriche, questa spina è destinata ad essere inserita in una presa polarizzata. Se la spina non si inserisce completamente nella presa, provare nel senso inverso. Se ancora non si adatta, contattare un elettricista qualificato. Non tentare di modificare la spina in alcun modo.

Leer todas las instrucciones.

- Nunca tocas una superficie caliente. Utilizar manillas o pomos.
- Para no provocar un fuego, descargas eléctricas o lesiones, no sumergir el cable, el enchufe ni la estructura de la máquina en agua o cualquier otro líquido.
- Supervisar siempre cuando el aparato es utilizado por un niño o cerca de él.
- No utilizar el aparato en caso de que el cable o el enchufe estén dañados, tras un mal funcionamiento de la máquina o en caso de daño de cualquier tipo. Llevar el aparato al centro de asistencia técnica autorizado más cercano para que lo revisen, lo reparen o comprueben que funciona correctamente.
- El uso de accesorios no recomendados por el fabricante puede provocar incendios, descargas eléctricas o lesiones a las personas.
- No dejar el cable colgando de la mesa o la encimera, ni en contacto con superficies calientes.
- No apoyar el aparato sobre hornillos eléctricos o de gas, ni colocarlo dentro de un horno caliente.
- No utilizar el aparato para fines distintos de los previstos.
- Prestar la máxima atención cuando se desplaza el aparato con aceite caliente u otros líquidos calientes.
- Dejar enfriar antes de colocar o quitar partes y antes de limpiar el aparato.

GUARDE LAS INSTRUCCIONES

Enchufe polarizado

- Este aparato tiene un enchufe polarizado. Para reducir el riesgo de descargas eléctricas, este enchufe se debe conectar a una toma de corriente polarizada. Si el enchufe no entra completamente en la toma de corriente, probar en sentido inverso. Si aún así no se adapta, contactar con un electricista cualificado. No realizar modificaciones de ningún tipo en la toma de corriente.

Brevi istruzioni sul cavo

- Viene fornito un cavo di alimentazioni della lunghezza adeguata per ridurre il rischio derivante dall'impigliarsi o l'inciampare in un cavo più lungo.
- È possibile utilizzare prolunghie stando attenti al loro utilizzo.
- Se viene utilizzata una prolunga, il valore nominale di questa deve essere almeno pari alla potenza elettrica dell'apparecchio. Il cavo deve essere sistemato in modo tale da non sporgere sul piano di lavoro o sul piano del tavolo dove può essere tirato dai bambini o creare rischio di inciampo.

Bambini e persone fragili

- Per sicurezza tenere l'imballaggio (sacchetto di plastica, scatola, ecc.) fuori dalla portata dei bambini.

AVVISO:

Non lasciar giocare i bambini piccoli con il sacchetto di plastica. Pericolo di soffocamento!

- Quest'apparecchio non è destinato all'uso da parte di bambini o persone con capacità fisiche, psichiche, sensorie o intellettive limitate, o da persone sprovviste della necessaria esperienza e conoscenza, ad eccezione del fatto che ciò avvenga sotto la sorveglianza di una persona responsabile e addetta alla loro sicurezza, o che ricevano da questa persona istruzioni su come debba essere utilizzato l'apparecchio.
- Evitare che i bambini giochino con l'apparecchio.

AVVISO:

Utilizzare l'apparecchio solo con la base adatta.

AVVISO:

Non porre mai l'apparecchio o il bricco sopra una fonte di calore o una fiamma.

Instrucciones breves sobre el cable

- Se suministra un cable de alimentación de longitud adecuada para reducir el riesgo de enredarse o tropezar con un cable más largo.
- ES posible utilizar cables de extensión prestando atención a su uso.
- Si se utiliza un cable de extensión, el valor nominal del mismo debe ser por lo menos igual a la potencia eléctrica del aparato. El cable debe colocarse de tal manera que no sobresalga de la superficie de trabajo o de la mesa, donde los niños puedan tirar de él o crear un riesgo de tropiezo.

Niños y personas frágiles

- Por seguridad, mantenga el embalaje (bolsa de plástico, caja, etc.) fuera del alcance de los niños.

ADVERTENCIA:

No deje que los niños pequeños jueguen con la bolsa de plástico. ¡Peligro de asfixia!

- Este aparato no se ha diseñado para que lo utilicen niños o personas con capacidad física, mental, sensorial o intelectual limitada, o personas sin la experiencia y los conocimientos necesarios, excepto bajo la supervisión de una persona responsable y encargada de su seguridad, o que reciban instrucciones de esta persona sobre cómo se utiliza el aparato.
- No deje que los niños jueguen con el aparato.

ADVERTENCIA:

Utilice el aparato exclusivamente con la base correcta.

ADVERTENCIA:

No coloque nunca el aparato o la jarra encima de una fuente de calor o llama.

AVVISO:

Rischio di ustione. Quando si toglie il bricco dopo il riscaldamento, la base riscaldante e il fondo del bricco sono ancora caldi.

DATI TECNICI

Modello: F280G

Alimentazione: 220V-240V, 50Hz-60Hz (EU); 120V, 60Hz (USA)

Potenza: 550W-650W (EU); 600W (USA)

Capacità (l): 100-250 ml

Lunghezza cavo (m): 0,75

Dimensioni (mm): 155x120x187mm

ADVERTENCIA:

Peligro de quemaduras. Cuando se retira la jarra después de calentarla, la base calefactora y el fondo de la jarra siguen estando calientes.

DATOS TÉCNICOS

Modelo: F280G

Alimentación: 220V-240V, 50Hz-60Hz (EU); 120V, 60Hz (EE.UU.)

Potencia: 550W-650W (EU); 600W (EE.UU.)

Capacidad (l): 100-250 ml

Longitud del cable (m): 0,75

Dimensiones (mm): 155x120x187mm

**SMALTIMENTO
DELL'APPARECCHIO A FINE VITA**

Rispettare l'ambiente, non smaltire dispositivi elettrici nei rifiuti domestici. Lo smaltimento di dispositivi obsoleti o difettosi deve avvenire tramite consegna presso punti di raccolta locali. Aiutate ad evitare pericoli potenziali per l'ambiente e per la nostra salute tramite uno smaltimento corretto. Il vostro comune è in grado di fornirvi informazioni sui punti di raccolta.

**ELIMINACIÓN DEL APARATO
AL FINAL DE SU VIDA ÚTIL**

Respete el medio ambiente, no desheche los aparatos eléctricos en la basura doméstica. Los aparatos obsoletos o defectuosos deben eliminarse entregándolos en los puntos de recogida locales. Ayude a evitar peligros potenciales para el medio ambiente y nuestra salud eliminándolos de forma correcta. Las autoridades locales pueden facilitarle información sobre los puntos de recogida.



AVVERTENZE PER L'USO

Posizione

L'ubicazione di installazione ideale è una superficie antiscivolo e piana.

Collegamento elettrico

1. Assicurarsi che l'alimentazione principale corrisponda alle specifiche tecniche dell'apparecchio.
2. Collegare il cavo elettrico alla presa correttamente installata dotata di massa.

Accensione/Spegnimento

- Il dispositivo si accende quando viene collegato alla corrente elettrica.
- Avviare il dispositivo premendo il pulsante della preparazione desiderata, solo dopo aver versato il latte nel bricco.
- Il dispositivo si arresta automaticamente. I tempi di preparazione variano a seconda del tipo e della quantità di latte utilizzato e della preparazione selezionata.
- Se si desidera interrompere il processo manualmente, premere una seconda volta il pulsante della preparazione precedentemente selezionata, oppure rimuovere il bricco dalla base.

NOTA: Se il processo viene interrotto prima dell'arresto automatico togliendo il bricco dalla base, il motore continuerà a funzionare per pochi secondi, dopodiché si fermerà automaticamente.

INSTRUCCIONES DE USO

Ubicación

El lugar ideal para la instalación es una superficie plana y antideslizante.

Conexión eléctrica

1. Asegúrese de que la fuente de alimentación principal corresponde a las especificaciones técnicas de la unidad.
2. Conecte el cable de alimentación a la toma de corriente con conexión a tierra instalada correctamente.



Encendido y apagado

- El dispositivo se enciende cuando se conecta a la fuente de alimentación.
- Encender el aparato pulsando el botón de la preparación que se desee, después de verter la leche en la jarra.
- El dispositivo se detiene automáticamente. Los tiempos de preparación varían dependiendo del tipo y cantidad de leche utilizada y de la preparación seleccionada.
- Si desea detener el proceso manualmente, pulse el botón de preparación seleccionado anteriormente por segunda vez o retire la jarra de la base.

NOTA: Si interrumpe el proceso antes de la parada automática quitando la jarra de la base, el motor seguirá funcionando durante unos segundos y después se detendrá automáticamente.

PULSANTI, DISCHI E TEMPI DELLE PREPARAZIONI

BOTONES, DISCOS Y TIEMPOS DE LAS PREPARACIONES

	<p>Schiuma di latte caldo e latte caldo. Utilizzare il disco dentellato per preparare schiuma di latte caldo (consigliato latte intero o parzialmente scremato). Utilizzare il disco liscio per mescolare e scaldare il latte senza ottenere schiuma (va bene qualunque tipo di latte). L'apparecchio si spegne automaticamente raggiunta la temperatura di 64 °C (sia utilizzando il livello MIN che MAX di latte).</p>	60-300 sec
	<p>Espuma de leche caliente y leche caliente. Utilice el disco dentado para preparar una espuma de leche caliente (se recomienda utilizar leche entera o semidesnatada). Utilice el disco liso para mezclar y calentar la leche sin hacer espuma (se puede utilizar cualquier tipo de leche). El aparato se apaga automáticamente cuando alcanza la temperatura de 64 °C (tanto el nivel de leche MIN como MAX).</p>	60-300 sec
	<p>Cioccolata calda. Utilizzare il disco dentellato per preparare cioccolata calda (consigliato latte intero o parzialmente scremato). Si consiglia di utilizzare la quantità di latte indicata sulla bustina di preparato. Si consiglia di mescolare latte e preparato per cioccolata prima di versarli nel bricco e a metà della preparazione.</p>	300-420 sec
	<p>Chocolate caliente. Utilice el disco dentado para preparar chocolate caliente (se recomienda utilizar leche entera o semidesnatada). Se recomienda utilizar la cantidad de leche indicada en el sobre del producto. Se recomienda mezclar la leche y el preparado de chocolate antes de verterlos en la jarra y a mitad de su preparación.</p>	300-420 sec
	<p>Schiuma di latte freddo. Utilizzare il disco dentellato per preparare schiuma di latte freddo (consigliato latte totalmente scremato – 0% grassi). L'apparecchio si spegne automaticamente ma, per un risultato ottimale, è consigliabile interrompere la montatura dopo circa 30 secondi.</p>	180 sec
	<p>Espuma de leche fría. Utilice el disco dentado para preparar una espuma de leche fría (se recomienda utilizar leche desnatada – 0% de grasa). El aparato se apaga automáticamente, pero, para obtener mejores resultados, se recomienda detener el proceso a los 30 segundos aproximadamente.</p>	180 sec

>> Livello MIN di latte supportato dal Milk Frother (125 ml circa).

>> Livello MAX di latte supportato dal Milk Frother (250 ml circa).

I tempi di preparazione variano a seconda della quantità di latte utilizzata e della preparazione selezionata.

Il fondo del bricco è studiato e realizzato per diffondere il calore in modo uniforme, ottimizzando il risultato finale delle preparazioni selezionate e rendendo la pulizia del bricco semplice e rapida.

>> Nivel MIN de leche soportado por el Milk Frother (unos 125 ml).

>> Nivel MAX de leche soportado por el Milk Frother (unos 250 ml).

Los tiempos de preparación varían en función de la cantidad de leche utilizada y de la preparación seleccionada.

El fondo de la jarra ha sido estudiado y fabricado para distribuir el calor de modo uniforme, de este modo se optimiza el resultado final de las preparaciones seleccionadas haciendo más simple y rápida la limpieza de jarra.

PREPARAZIONI CON DISCO DENTELLATO PER MONTARE

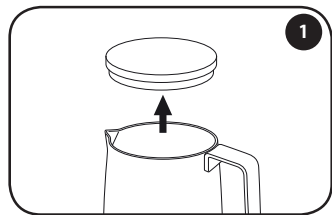

Sollevare il coperchio dal bricco.

Levante la tapa de la jarra.

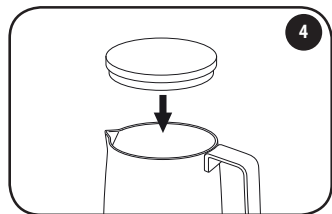

Posizionare il coperchio sul bricco.

Ponga la tapa en la jarra.

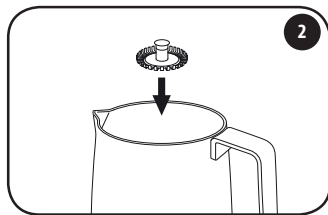

Inserire il disco dentellato nel perno sul fondo del bricco. Un disco dentellato di riserva è presente nell'alloggiamento posto sotto la base motore.

Introduzca el disco dentado en el pasador situado en el fondo de la jarra. Hay un disco dentado de repuesto en el alojamiento situado debajo de la base del motor.

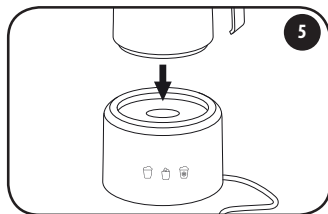

Poggiare il bricco sulla base riscaldante.

Coloque la jarra sobre la base calefactora.

PREPARACIONES CON DISCO DENTADO PARA MONTAR

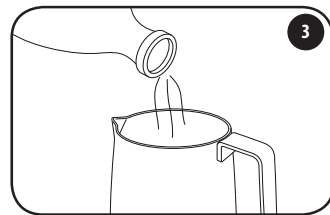

Versare il latte nel bricco, rispettando i livelli MAX e MIN riportati al suo interno. Aggiungere la polvere di cacao nel bricco per la preparazione di cioccolata calda.

Vierta la leche en la jarra, observando los niveles MAX y MIN que figuran en la misma. Añada el cacao en polvo a la jarra para preparar el chocolate caliente.

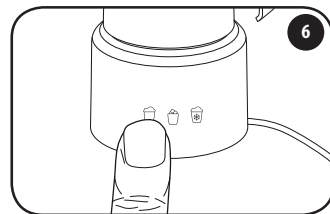

Avviare l'apparecchio premendo il pulsante relativo alla preparazione desiderata. Il processo di preparazione si arresta automaticamente e l'apparecchio si spegne.

Encienda el aparato pulsando el botón de la preparación que desee. El proceso de preparación se detiene automáticamente y el aparato se apaga.

ATTENZIONE:

Non superare il livello MAX indicato all'interno del bricco, altrimenti il preparato fuoriesce dal bricco durante la preparazione.

PRECAUCIÓN:

No exceda el nivel MÁXIMO indicado dentro de la jarra, ya que de lo contrario el contenido se saldrá de la jarra durante la preparación.

Latte schiumato caldo

Per ottenere risultati migliori, utilizzare latte con contenuto di grasso pari al 3,5% e riempire il bricco fino a circa 225 ml. Il latte con contenuto di grasso pari all'1,5%, il latte di soia o il latte privo di lattosio non producono la stessa quantità di schiuma.

Cioccolata calda

Aggiungere la polvere di cacao dopo il latte, altrimenti il disco dentellato per montare si ostruisce. Riferirsi alle indicazioni fornite dal produttore della polvere di cacao per la giusta dose da utilizzare. Per ottenere risultati migliori si consiglia di premiscolare latte e polvere di cacao prima di versarli nel bricco.

Leche espumosa caliente

Para obtener mejores resultados, utilice leche con un contenido de grasa del 3,5% y llene la jarra hasta 225 ml. La leche con un contenido de grasa del 1,5%, la leche de soja o la leche sin lactosa no producen la misma cantidad de espuma.

Chocolate caliente

Añada el cacao en polvo después de la leche, de lo contrario se atascará el disco dentado para montar. Consulte las instrucciones del productor del cacao en polvo para ver la dosis correcta de uso. Para obtener mejores resultados, se recomienda mezclar previamente la leche y el cacao en polvo antes de verterlos en la jarra.

PREPARAZIONI CON DISCO LISCIO PER MESCOLARE

PREPARACIONES CON DISCO LISCO DE MEZCLADO

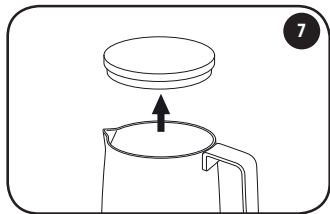

Sollevare il coperchio dell'apparecchio.

Levante la tapa del aparato.

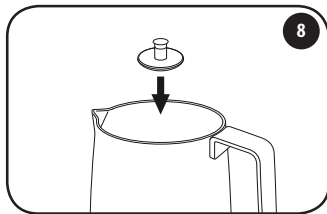

Inserire il disco liscio per mescolare nel perno sul fondo del bicchio. Il disco liscio si trova nell'alloggiamento posto sotto la base motore.

Introduzca el disco liso en el pasador situado en el fondo de la jarra. El disco liso se encuentra en el alojamiento situado debajo de la base del motor.

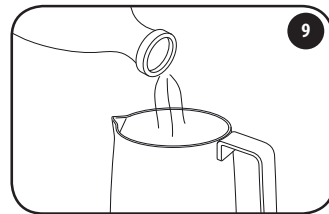

Versare il latte nel bicchio, rispettando i livelli MAX e MIN riportati al suo interno.

Vierta la leche en la jarra, observando los niveles MAX y MIN que figuran en la misma.

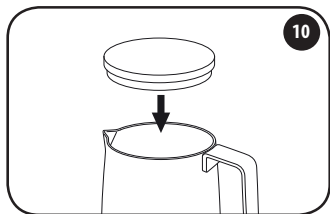

Posizionare il coperchio sul bicchio.

Ponga la tapa en la jarra.



Posizionare il bicchio sulla base riscaldante.

Coloque la jarra sobre la base calefactora.

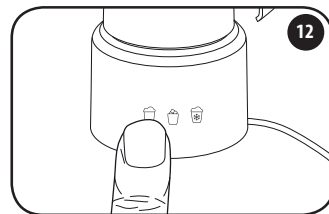

Avviare l'apparecchio premendo il pulsante relativo alla preparazione desiderata. Il processo di preparazione si arresta automaticamente e l'apparecchio si spegne.

Encienda el aparato pulsando el botón de la preparación que desee. El proceso de preparación se detiene automáticamente y el aparato se apaga.

PULIZIA E MANUTENZIONE DELL'APPARECCHIO

Estrarre sempre la spina dell'alimentazione prima di effettuare la pulizia. Attendere il raffreddamento dell'apparecchio.

Pulire la base con un panno pulito umido senza aggiungere detersivi. Non immergere la base motore e la base riscaldante in acqua. Si potrebbe sviluppare una scossa elettrica o un incendio.

Non utilizzare una spazzola metallica o altri oggetti abrasivi. Non utilizzare mai materiali di pulizia taglienti o corrosivi.

Pulizia bricco, coperchio e dischi in dotazione

Rimuovere dal bricco il disco utilizzato sollevandolo verso l'alto.

Lavare il bricco, il coperchio ed il disco utilizzato sotto acqua corrente con un panno morbido e senza utilizzare detersivi aggressivi.

Conservare i dischi in dotazione negli alloggiamenti posti sotto la base motore in modo da non perderli.

Pulire l'apparecchio a seguito di ogni utilizzo.

LIMPIEZA Y MANTENIMIENTO DEL APARATO

Desenchufe siempre el cable de alimentación antes de limpiar el aparato. Espere a que se enfríe el aparato.

Limpie la base con un paño limpio y húmedo sin usar detergente. No sumerja la base del motor y la base calefactora en agua. Podría producirse una descarga eléctrica o un incendio.

No utilice cepillos de alambre ni otros objetos abrasivos.

No utilice nunca materiales de limpieza afilados ni corrosivos.

Limpieza de la jarra, de la tapa y de los discos suministrados

Retire el disco usado de la jarra levantándolo hacia arriba.

Lave la jarra, la tapa y el disco utilizado bajo el agua corriente con un paño suave y sin utilizar detergentes agresivos.





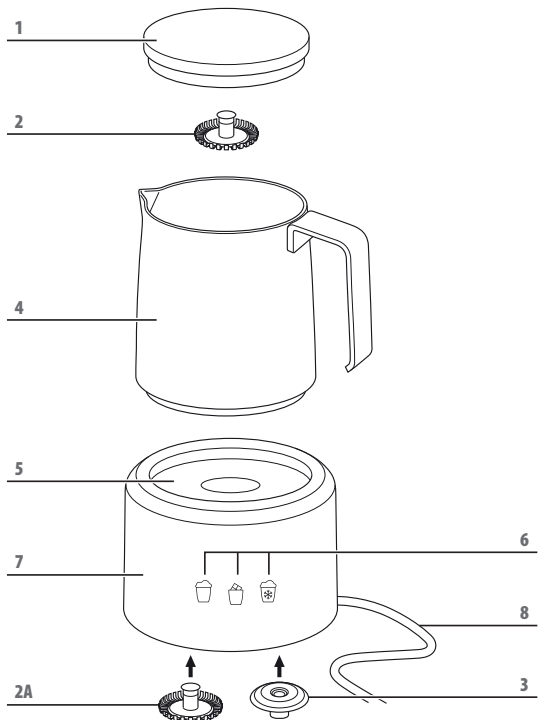

Guarde los discos suministrados en los alojamientos situados debajo de la base del motor para que no se pierdan.

Limpie el aparato cada vez que lo utilice.

PARTS



BESTANDTEILE

- 1 LID
DECKEL
- 2 TOOTHED DISK FOR FROTHING
GEZÄHNTE SCHEIBE ZUM AUFSCHÄUMEN
- 2A SPARE FROTHING TOOTHED
GEZÄHNTE ERSATZSCHREIBWEISE ZUM AUFSCHÄUMEN
- 3 SMOOTH MIXING DISK
GLATTE SCHEIBE ZUM RÜHREN
- 4 JUG
KANNE
- 5 HEATING PLATE
HEIZSOCKEL
- 6 TOUCH BUTTONS FOR SELECTING PREPARATIONS:
TOUCH-TASTEN FÜR DIE AUSWAHL DER ZUBEREITUNGSARTEN:
 -  >HOT MILK FROTH AND HOT MILK
 -  >HEISSER MILCHSCHAUH UND HEISSE MILCH
 -  >HOT CHOCOLATE
 -  >HEISSE SCHOKOLADE
 -  >COLD MILK FROTH
 -  >KALTER MILCHSCHAUH
- 7 MOTOR UNIT
MOTORSOCKEL
- 8 POWER SUPPLY CORD
NETZKABEL

Read the safety instructions before using the appliance.

Vor dem Gebrauch des Geräts die Sicherheitsanweisungen lesen.

IMPORTANT SAFETY MEASURES

Before using this appliance, carefully read the operating instructions and keep them in a safe place together with the warranty, the purchase receipt and, if possible, the cardboard box. If you pass the appliance on to someone else, include the operating instructions.

- The appliance is exclusively for domestic use in compliance with the intended purpose. This product is not designed for industrial use. Do not use it outdoors. Protect it from heat, direct exposure to sunlight and humidity (never immerse the motor unit or the heating plate in liquids) and keep it away from objects with sharp edges. Do not use the appliance with wet hands. If the appliance gets wet or damp, immediately unplug it from the outlet.
- Disconnect the appliance and always remove the plug from the outlet (by holding the plug and not by pulling on the cord) when it is not in use, when attaching accessories, when cleaning it or if it appears to be defective.
- Do not operate the appliance without supervision. Always switch off the appliance before leaving the room. Remove the plug from the outlet.
- Regularly check the appliance and the cord for any signs of damage. In this case, the appliance must not be used again.
- Do not attempt to repair the appliance. Take it to an authorised technician. In order to prevent dangerous situations, it is advisable to contact the manufacturer, our technical assistance service or an equally qualified electrician for replacing a defective power supply cord with an equivalent cord.
- Use original accessories only.

When using electrical appliances, the following safety measures must always be followed.

All instructions must be read.

WICHTIGE SICHERHEITSMASSNAHMEN

Lesen Sie vor der Inbetriebnahme dieses Geräts die Bedienungsanleitung sehr sorgfältig und bewahren Sie sie zusammen mit dem Garantiezertifikat, der Rechnung und, wenn möglich, mit der Verpackung auf. Wenn Sie das Gerät an Dritte weitergeben, übergeben Sie diesen Personen auch die Bedienungsanleitung.

- Verwenden Sie das Gerät nur für private Zwecke und entsprechend der vorgesehenen Verwendungsart. Dieses Produkt wurde nicht für industrielle Anwendungszwecke vorgesehen. Nicht im Freien verwenden. Schützen Sie das Gerät vor Hitze sowie direkter Sonneneinstrahlung und vor Feuchtigkeit (tauchen Sie den Motor und Heizsockel nicht in Flüssigkeiten ein) und halten Sie es von Gegenständen mit scharfen Kanten fern. Verwenden Sie das Gerät nicht mit feuchten Händen. Sollte das Gerät nass oder feucht werden, ziehen Sie sofort den Netzstecker.
- Wenn Sie das Gerät nicht verwenden, wenn Sie Zubehörteile montieren, wenn Sie es reinigen müssen oder wenn Störungen auftreten, schalten Sie es aus und ziehen Sie immer den Netzstecker (umfassen Sie dazu den Stecker und ziehen Sie nicht am Kabel).
- Lassen Sie das Gerät nie unbeaufsichtigt in Betrieb. Schalten Sie das Gerät aus, wenn Sie den Raum verlassen. Ziehen Sie den Stecker aus der Steckdose.
- Kontrollieren Sie regelmäßig, ob Gerät und Kabel Spuren von Beschädigungen aufweisen. In diesem Fall darf das Gerät nicht mehr verwendet werden.
- Versuchen Sie nicht das Gerät zu reparieren, sondern wenden Sie sich bitte an einen autorisierten Techniker. Um das Entstehen von Gefahrensituationen zu vermeiden, empfehlen wir Ihnen für den Austausch des mangelhaften Netzkabels gegen ein gleichwertiges Kabel unseren Kundendienst oder einen ebenso qualifizierten Techniker zu kontaktieren.
- Verwenden Sie ausschließlich Originalzubehörteile.

Beim Gebrauch von Elektrogeräten müssen stets die folgenden Sicherheitsmaßnahmen beachtet werden.

Alle Anweisungen lesen.

- Never touch hot surfaces. Always use handles or knobs.
- To protect against fire, electrical shocks or to avoid injuries, never allow cables, plugs and the machine body itself to become immersed in water or other fluids.
- When the appliance gets used by or near a child, supervision is necessary.
- Never use an appliance should the cable or the plug be damaged due to the machine's malfunctioning or after its having suffered damage of any nature. Take the appliance to the nearest authorised service centre to be checked, repaired or for its correct operation to be verified.
- Using accessories not recommended by the manufacturer could cause fires, electrical shocks or injuries to persons.
- Never let the cable dangle from tables or counters, or come into contact with hot surfaces.
- Never rest the appliance on electrical or gas hobs, or place it in a hot oven.
- Never use the appliance for any purpose other than that intended.
- Be very careful when having to move the appliance when it contains hot oil or other hot fluids.
- Allow the appliance to cool off before mounting or removing parts and before cleaning it.

KEEP THESE INSTRUCTIONS SAFE

Polarised plug

- This appliance is equipped with a polarised plug. To reduce the risk of electrical shocks, this plug is meant to be inserted in a polarised socket. If the plug doesn't fit into the socket completely, try reversing it. If it still doesn't fit, contact a qualified electrician. Never attempt to modify the plug in any way.

- Niemals eine heiße Oberfläche berühren. Griffe oder Knäufe verwenden.
- Zum Schutz vor Feuer, Stromschlag oder Verletzungen das Kabel, den Stecker und den Maschinenkorpus nicht in Wasser oder sonstige Flüssigkeiten eintauchen.
- Wenn das Gerät von oder in der Nähe eines Kindes verwendet wird, muss das Gerät überwacht werden.
- Das Gerät nicht verwenden, wenn das Kabel oder der Stecker beschädigt ist, nach einer Fehlfunktion der Maschine oder einem Schaden jedweder Art. Bringen Sie das Gerät für eine Kontrolle, Reparatur oder Überprüfung des ordnungsgemäßen Betriebs zum nächstgelegenen autorisierten Kundendienstzentrum.
- Die Verwendung von Zubehör, das vom Hersteller nicht empfohlen wird, kann einen Brand oder Stromschlag auslösen oder Verletzungen bewirken.
- Das Kabel nicht von Tischen oder Theken baumeln lassen oder mit heißen Flächen in Berührung bringen.
- Das Gerät nicht auf elektrische oder gasbetriebene Herdplatten oder in einen heißen Ofen stellen.
- Das Gerät nicht für andere Zwecke als vorgesehen verwenden.
- Höchste Vorsicht walten lassen, wenn das mit heißem Öl oder anderen heißen Flüssigkeiten gefüllte Gerät an einen anderen Platz gebracht wird.
- Vor dem Ein- oder Ausbau von Teilen und vor dem Reinigen des Geräts dieses abkühlen lassen.

DIESE ANLEITUNG AUFBEWAHREN

Polarisierter Stecker

- Dieses Gerät hat einen polarisierten Stecker. Dieser Stecker ist zur Verringerung der Stromschlaggefahr dazu bestimmt, in eine polarisierte Steckdose eingesetzt zu werden. Wenn sich der Stecker nicht vollständig einsetzen lässt, in der umgekehrten Richtung versuchen. Wenn er noch immer nicht passt, einen Elektrofachmann kontaktieren. Keine Änderungsversuche am Stecker vornehmen.

Brief instructions regarding the cable

- A power cable of suitable length to reduce the risk of tangling with or tripping over a longer cable, is supplied.
- Extensions can be used with care taken when doing so.
- Should an extension be used, its rated value must be at least equal to the electrical power of the appliance. The cable must be arranged so that it does not protrude onto the work top or onto a table top where it could be pulled at by children or cause the risk of tripping.

Children and the disabled

- For safety reasons, the packaging (plastic bag, box, etc.) must not be left within the reach of children.

WARNING:

Do not allow young children to play with the plastic bag. They could suffocate!

- This appliance is not intended for use by children, persons with reduced physical, psychological, sensory or mental capabilities, or by persons who lack the necessary experience and knowledge, unless they are supervised by a responsible person in charge of their safety or have been given instructions for its use by that person.
- Do not allow children to play with the appliance.

CAUTION:

Use the appliance only with the correct base unit.

CAUTION:

Never place the appliance or the jug on a source of heat or an open flame.

Kurze Anleitung zum Kabel

- Dem Gerät ist ein Netzkabel mit passender Länge beige packt, um eine Verhedderungs- oder Stolpergefahr bei einem längeren Kabel zu verringern.
- Verlängerungen können bei vorsichtigem Gebrauch verwendet werden.
- Bei Verwendung einer Verlängerung muss ihr Nennwert mindestens der Stromleistung des Geräts entsprechen. Das Kabel muss so verstaut werden, dass es nicht über den Arbeitstisch hinausragt oder frei am Arbeitstisch liegt, wo Kinder daran ziehen oder sich darin verheddern können.

Kinder und gebrechliche Personen

- Bewahren Sie aus Sicherheitsgründen die Verpackung (Plastiksack, Karton, usw.) außerhalb der Reichweite von Kindern auf.

HINWEIS:

Lassen Sie Kleinkinder nicht mit dem Plastiksack spielen. Erstickungsgefahr!

- Dieses Gerät ist nicht für die Verwendung durch Kinder oder Personen mit körperlichen, psychischen, sensorischen oder geistigen Beeinträchtigungen oder durch Personen ohne die erforderliche Erfahrung oder Kenntnis geeignet, wenn diese Personen nicht durch eine für ihre Sicherheit verantwortliche Person beaufsichtigt werden oder auf die Bedienung des Geräts eingeschult werden.
- Lassen Sie Kinder nicht mit dem Gerät spielen.

HINWEIS:

Verwenden Sie das Gerät nur mit dem passenden Sockel.

HINWEIS:

Stellen Sie das Gerät oder die Kanne niemals auf eine Wärmequelle oder Flamme.

CAUTION:

Risk of contact burns. When you remove the jug after heating, the heating plate and the bottom of the jug are still hot.

HINWEIS:

Verbrennungsgefahr. Wenn die Kanne nach dem Aufwärmen entfernt wird, sind der Heizsockel und der Kannenboden noch heiß.

TECHNICAL DATA

Model: F280G
 Power supply: 220V-240V, 50Hz-60Hz (EU); 120V, 60Hz (USA)
 Power: 550W-650W (EU); 600W (USA)
 Capacity (l): 100-250 ml
 Cord length (m): 0.75
 Dimensions (mm): 155x120x187mm

TECHNISCHE DATEN

Modell: F280G
 Stromversorgung: 220V-240V, 50Hz-60Hz (EU); 120V, 60Hz (USA)
 Leistung: 550W-650W (EU); 600W (USA)
 Fassungsvermögen (l): 100-250 ml
 Kabellänge (m): 0,75
 Abmessungen (mm): 155x120x187mm

DISPOSING OF APPLIANCES AT THE END OF THEIR SERVICE LIFE

Respect the environment, do not dispose of electrical devices in domestic refuse collectors. Obsolete or defective devices must be disposed of by taking them to local collection points. Help to prevent potential risks for the environment and our health by using the correct disposal methods. Your town council can provide information about collection points.



ENTSORGUNG DES GERÄTS AM ENDE SEINER NUTZUNGSDAUER

Schützen Sie die Umwelt, entsorgen Sie Elektrogeräte nicht im Hausmüll. Altgeräte oder defekte Geräte müssen an den örtlichen Müllsammelzentren abgegeben werden. Helfen Sie durch eine ordnungsgemäße Entsorgung potenzielle Gefahren für die Umwelt und für unsere Gesundheit zu vermeiden. Ihre Gemeinde kann Ihnen Informationen zu den Sammelstellen geben.



INSTRUCTIONS ON USE

Position

The ideal installation site is a flat, non-slip surface.

Electrical connection

1. Ensure that the main power supply agrees with the technical specifications for the appliance.
2. Connect the power supply cord to a correctly installed and grounded socket.

Switching on/off

- The appliance is on when it is connected to the power supply.
- Start the appliance by pressing the button for the required preparation, only once the milk has been poured into the jug.
- The appliance will stop automatically. Preparation times vary depending on the type and quality of the milk used and the preparation selected.
- To stop the process manually, either press the previously selected preparation button again or remove the jug from the heating plate.

NOTE: If the process is stopped by removing the jug from the heating plate before it stops automatically, the motor will continue to run for a few seconds and then stop automatically.

GEBRAUCHSHINWEISE

Position

Der ideale Aufstellungsort ist eine rutschfeste, ebene Oberfläche.

Elektroanschluss

1. Vergewissern Sie sich, dass die Hauptversorgung den technischen Spezifikationen des Geräts entspricht.
2. Schließen Sie das Netzkabel an die korrekt installierte und geerdete Steckdose an.



Ein-/Ausschalten

- Das Gerät schaltet sich ein, sobald es mit dem Stromnetz verbunden wird.
- Füllen Sie Milch in die Kanne und drücken Sie dann zum Aktivieren des Geräts die Taste für die gewünschte Zubereitung.
- Das Gerät schaltet sich automatisch ab. Die Zubereitungszeiten variieren je nach verwendeter Milchmenge und gewählter Zubereitungsart.
- Wenn man den Vorgang manuell abbrechen will, ein zweites Mal die vorher gewählte Zubereitungstaste drücken oder die Kanne vom Sockel entfernen.

ANMERKUNG: Wenn der Vorgang vor der automatischen Abschaltung abgebrochen wird, indem die Kanne vom Sockel genommen wird, läuft der Motor ein paar Sekunden weiter, danach hält er automatisch an.

BUTTONS, DISKS AND PREPARATION TIMES

TASTEN, SCHEIBEN UND ZUBEREITUNGSZEITEN

	Hot milk froth and hot milk. Use the toothed disk to prepare hot milk froth (best with whole milk or partially skimmed milk). Use the smooth disk to mix and heat the milk without frothing (works well with any kind of milk). The appliance will switch off automatically once the milk is at 64 °C (applies to both the MIN and MAX level of milk).	60-300 sec
	Heißer Milchschaum und heiße Milch. Verwenden Sie für die Zubereitung von heißem Milchschaum die gezahnte Scheibe (es wird Vollmilch oder teilentrahmte Milch empfohlen). Verwenden Sie für die Erwärmung von Milch, ohne Milchschaum zu erhalten, die glatte Scheibe (jede Art von Milch ist geeignet). Das Gerät schaltet sich automatisch ab, wenn die Temperatur von 64 °C erreicht wird (sowohl bei MIN- als auch MAX-Milch-Füllstand).	60-300 sec
	Hot chocolate. Use the toothed disk to prepare hot chocolate (best with whole milk or partially skimmed milk). Use the amount of milk indicated on the beverage packet. Stir the milk and chocolate powder together before pouring them into the jug and again halfway through the preparation process.	300-420 sec
	Heiße Schokolade. Verwenden Sie für die Zubereitung von heißer Schokolade die gezahnte Scheibe (es wird Vollmilch oder teilentrahmte Milch empfohlen). Es wird empfohlen, die auf dem Packungsbeutel angegebene Milchmenge zu verwenden. Es wird empfohlen, die Milch und die Schokoladenmischung zu vermischen, bevor sie in die Kanne gegossen wird sowie nach der halben Zubereitungszeit.	300-420 sec
	Frothed cold milk. Use the toothed disk to prepare cold milk froth (use skimmed milk – 0% fat content). The appliance will switch off automatically; however, for optimal results, stop frothing after about 30 seconds.	180 sec
	Kalter Milchschaum. Verwenden Sie für die Zubereitung von kaltem Milchschaum die gezahnte Scheibe (es wird Magermilch – 0% Fett empfohlen). Das Gerät schaltet sich automatisch ab. Für ein optimales Ergebnis wird jedoch empfohlen, das Aufschäumen nach ca. 30 Sekunden zu unterbrechen.	180 sec

>> MIN milk level for the Milk Frother (about 125 ml).

>> MAX milk level for the Milk Frother (about 250 ml).

Preparation times vary according to the amount of milk used and the preparation selected.

The base of the jug is designed to spread the heat evenly, optimising preparation results and making cleaning easier and faster.

>> MIN-Milch-Füllstand des Milk Frother (ca. 125 ml).

>> MAX-Milch-Füllstand des Milk Frother (ca. 250 ml).

Die Zubereitungszeiten variieren je nach verwendeter Milchmenge und der ausgewählten Zubereitung.

Der Boden der Kanne wurde so konzipiert und konstruiert, dass die Wärme gleichmäßig verteilt wird. Dadurch wird das Endergebnis der gewählten Zubereitungen optimiert und die Kanne lässt sich schnell und einfach reinigen.

PREPARATIONS WITH TOOTHED DISK FOR FROTHING

ZUBEREITUNGEN MIT GEZAHNTER SCHEIBE ZUM AUFSCÄUMEN

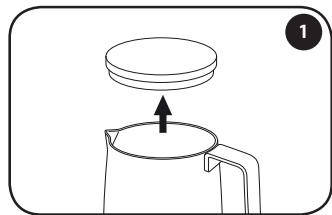

Remove the lid from the jug.

Nehmen Sie den Deckel von der Kanne ab.

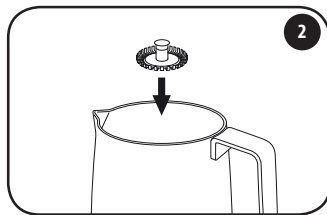

Place the toothed disk over the pin inside the jug. A spare toothed disk is housed beneath the motor base. Setzen Sie die gezahnte Scheibe in den Stift am Kannenboden ein. Eine gezahnte Reserve-Scheibe ist in der Aufnahme unter dem Motorsockel vorhanden.

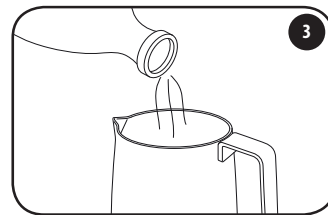

Pour the milk into the jug up to the MAX or MIN level shown on the inside. To prepare hot chocolate, add the cocoa powder. Gießen Sie die Milch in die Kanne, achten Sie auf die Füllstandkerben MAX und MIN in der Kanne. Geben Sie das Kakaopulver für die Zubereitung der heißen Schokolade in die Kanne.

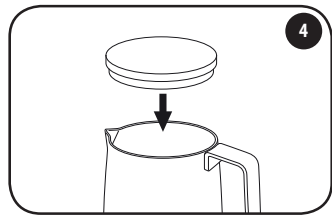

Replace the lid on the jug.

Bringen Sie den Deckel auf der Kanne an.



Place the jug on the heating plate.

Setzen Sie die Kanne auf den Heizsockel.

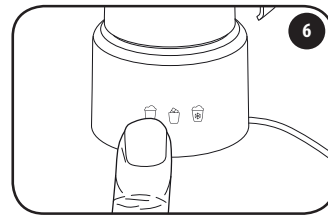

Start the appliance by pressing the button for the required preparation. The preparation process will stop automatically and the appliance will switch off.

Aktivieren Sie das Gerät durch Drücken der entsprechenden Taste für die gewünschte Zubereitung. Der Zubereitungsprozess kommt automatisch zum Stillstand und das Gerät schaltet sich aus.

CAUTION:

Do not exceed the MAX level shown on the inside of the jug, otherwise the liquid will spill out of the jug during preparation.

Hot frothed milk

For the best results use milk with a fat content of 3.5% and add about 225 ml. Milk with a fat content of 1.5%, soy milk or lactose-free milk will not produce the same amount of froth.

Hot chocolate

Add the cocoa powder to the milk otherwise the mixing disk will block. For the correct amount, refer to the indications by the maker of the cocoa powder. For the best results it is advisable to mix the cocoa powder and milk before pouring in into the jug.

ACHTUNG:

Die in der Kanne angegebene Füllstandkerbe MAX nicht überschreiten, sonst rinnt das Präparat während der Zubereitung aus der Kanne aus.

Geschäumte heiße Milch

Verwenden Sie, um optimale Ergebnisse zu erzielen, Milch mit einem Fettgehalt von 3,5% und füllen Sie ca. 225 ml in die Kanne. Milch mit einem Fettgehalt von 1,5%, Sojamilch oder laktosefreie Milch produzieren nicht dieselbe Schaummenge.

Heiße Schokolade

Mengen Sie das Kakaopulver nach der Milch bei sonst wird die gezahnte Scheibe zum Aufschäumen verstopft. Richten Sie sich für die richtige Dosierung nach den Angaben des Kakaopulverherstellers. Um optimale Ergebnisse zu erzielen, empfiehlt es sich, die Milch und das Kakaopulver vor dem Einfüllen in die Kanne vorzumischen.

PREPARATIONS WITH SMOOTH DISK FOR MIXING

ZUBEREITUNGEN MIT GLATTER SCHEIBE ZUM RÜHREN

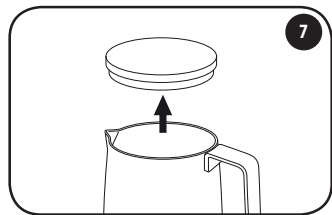

Remove the lid from the appliance.

Nehmen Sie den Deckel vom Gerät ab.

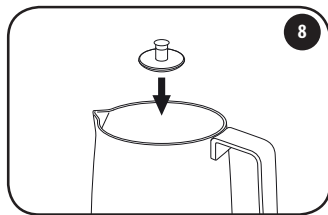

Place the smooth disk for mixing over the pin inside the jug. The smooth disk is housed beneath the motor base.

Setzen Sie die glatte Scheibe zum Rühren in den Stift am Kannenboden ein. Die glatte Scheibe befindet sich in der Aufnahme unter dem Motorsockel.

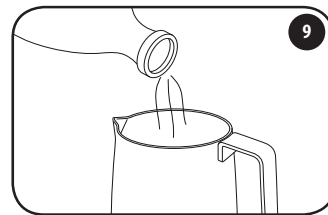

Pour the milk into the jug up to the MAX or MIN level shown on the inside.

Gießen Sie die Milch in die Kanne, achten Sie auf die Füllstandkerben MAX und MIN in der Kanne.

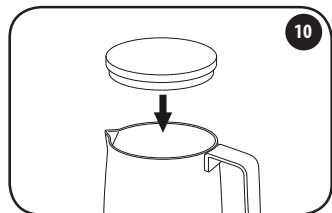

Replace the lid on the jug.

Bringen Sie den Deckel auf der Kanne an.

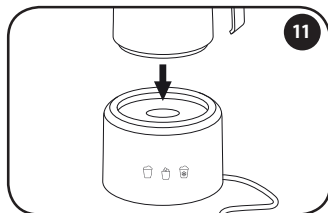

Place the jug on the heating plate.

Setzen Sie die Kanne auf den Heizsockel.



Start the appliance by pressing the button for the required preparation. The preparation process will stop automatically and the appliance will switch off.

Aktivieren Sie das Gerät durch Drücken der entsprechenden Taste für die gewünschte Zubereitung. Der Zubereitungsprozess kommt automatisch zum Stillstand und das Gerät schaltet sich aus.

APPLIANCE CLEANING AND MAINTENANCE

Always unplug the power supply before cleaning the appliance.

Wait until the appliance is cool.

Clean the base unit with a clean, damp cloth without using cleansers. Do not immerse the motor unit or the heating plate in water. This could produce an electrical shock or fire.

Do not use metal brushes or other abrasive implements.

Never use sharp or corrosive cleaning materials.

Cleaning of jug, lid and disks supplied

Remove the disk from the jug by lifting it upwards.

Wash the jug, cover and disk with a soft cloth under running water; do not use aggressive detergents.

To prevent losing them, store the disks underneath the base of the appliance.

Clean the appliance after every use.

REINIGUNG UND WARTUNG DES GERÄTS

Ziehen Sie vor jeder Reinigung stets den Netzstecker.

Warten Sie, bis das Gerät abgekühlt ist.

Reinigen Sie den Sockel mit einem feuchten sauberen Lappen ohne Reinigungsmittel. Tauchen Sie den Motor- und Heizsockel nicht in das Wasser ein. Es könnte sich ein Stromschlag oder Brand entwickeln.

Verwenden Sie keine Metallbürste oder sonstige scheuernde Gegenstände.

Verwenden Sie niemals scharfe oder ätzende Reinigungsmittel.

Reinigung der Kanne, des Deckels und der beige packten Scheiben

Die verwendete Scheibe durch Hochheben aus der Kanne entfernen.

Die Kanne, den Deckel und die verwendete Scheibe unter fließendem Wasser und mit einem weichen Tuch ohne aggressive Reinigungsmittel waschen.

Die beige packten Scheiben in den Aufnahmen unter dem Motorsockel aufbewahren, um sie nicht zu verlieren.

Das Gerät nach jedem Gebrauch reinigen.

COMPOSANTS

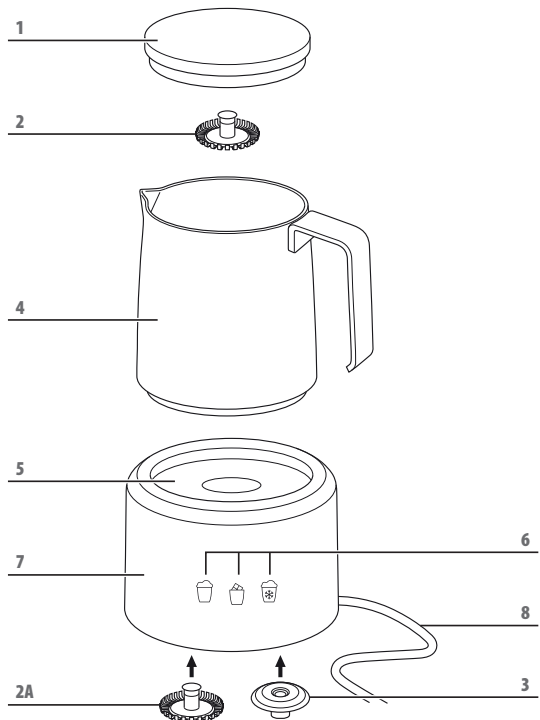

COMPONENTEN

- 1 COUVERCLE
DEKSEL
- 2 DISQUE DENTELÉ À MONTER
TANDSCHIJF VOOR HET OPKLOPPEN
- 2A DISQUE DENTELÉ À MONTER DE RECHANGE
RESERVE-TANDSCHIJF VOOR HET OPKLOPPEN
- 3 DISQUE LISSE À MÉLANGER
GLADDE MENGSCHIJF
- 4 CARAFE
KAN
- 5 SOCLE CHAUFFANT
VERWARMINGSBASIS
- 6 BOUTONS POUSSOIRS POUR SÉLECTIONNER LES PRÉPARATIONS :
TOUCH-KNOPPEN VOOR DE SELECTIE VAN DE BEREIDINGEN:
 -  > MOUSSE DE LAIT CHAUD ET LAIT CHAUD
 -  > SCHUIM VAN WARME MELK EN WARME MELK
 -  > CHOCOLAT CHAUD
 -  > WARME CHOCOLA
 -  > MOUSSE DE LAIT FROID
 -  > SCHUIM VAN KOUDE MELK
- 7 BASE MOTEUR
MOTORBASIS
- 8 CORDON D'ALIMENTATION
STROOMKABEL

Lire les consignes de sécurité avant d'utiliser l'appareil.

Lees de veiligheidsinstructies door voordat het toestel wordt gebruikt.

MESURES IMPORTANTES DE SÉCURITÉ

Avant de mettre en fonction cet appareil, lire attentivement la notice d'utilisation et la conserver avec soin avec le certificat de garantie, la preuve d'achat et, si possible, la boîte en carton. En cas de transfert de l'appareil à des tiers, leur remettre également la notice d'utilisation.

- Utiliser l'appareil exclusivement à des finalités privées et conformément au type d'application prévu. Ce produit n'a pas été conçu pour un emploi dans un milieu industriel. Ne pas l'utiliser en extérieur. Le protéger de la chaleur ainsi que de l'exposition directe aux rayons du soleil et de l'humidité (ne jamais plonger la base moteur et le socle chauffant dans des liquides) et le conserver éloigné de bords pointus. Ne pas utiliser l'appareil avec les mains humides. Au cas où l'appareil serait mouillé ou deviendrait humide, débrancher immédiatement la prise du secteur.
- Désactiver l'appareil et toujours débrancher la prise du secteur (en tenant la prise bien en main, sans tirer par le cordon) lorsque l'appareil n'est pas utilisé, lors de la pose des accessoires, lorsqu'il est nécessaire de le nettoyer ou encore en cas d'anomalies constatées.
- Ne pas mettre l'appareil en fonction sans surveillance. Toujours éteindre l'appareil si l'on souhaite quitter la pièce où il se trouve. Débrancher la prise du secteur.
- Contrôler régulièrement que l'appareil et le cordon ne présentent pas de traces de détérioration. Le cas échéant, ne plus utiliser l'appareil.
- Ne pas tenter de réparer l'appareil mais s'adresser à un centre agréé. Afin d'éviter la naissance de situations dangereuses, nous recommandons de contacter le fabricant, notre service d'assistance technique ou un technicien dûment qualifié pour le remplacement du cordon d'alimentation défectueux par un cordon équivalent.
- Utiliser exclusivement des accessoires originaux.

Lors de l'utilisation d'appareils électriques, il est nécessaire de toujours respecter les mesures de sécurité suivantes.

BELANGRIJKE VEILIGHEIDSMATREGELEN

Lees de gebruiksaanwijzing zorgvuldig door voordat u het toestel in gebruik neemt, en bewaar deze zorgvuldig samen met het garantiebewijs, de bon en, indien mogelijk, de kartonnen doos. Als het toestel wordt doorverkocht aan derden moeten ook de instructies doorgegeven worden.

- Gebruik het toestel uitsluitend voor privédoeleinden en in overeenstemming met het beoogde type van gebruik. Dit product werd niet ontworpen voor gebruik in een industriële omgeving. Niet buiten gebruiken. Bescherm het tegen hitte en directe blootstelling aan zonlicht en vochtigheid (dorpel de motorbasis en de verwarmingsbasis nooit onder in vloeistof) en houd het uit de buurt van voorwerpen met scherpe hoeken. Gebruik het toestel niet met vochtige handen. Als het toestel nat of vochtig wordt, moet de stekker onmiddellijk uit het stopcontact gehaald worden.
- Deactiveer het toestel en haal altijd de stekker uit het stopcontact (door de stekker te grijpen en niet aan de kabel te trekken) wanneer het toestel niet wordt gebruikt, wanneer accessoires worden bevestigd, wanneer het wordt schoongemaakt of wanneer storingen zijn opgetreden.
- Gebruik het toestel niet zonder toezicht. Schakel het toestel altijd uit als u de kamer wilt verlaten. Haal de stekker uit het stopcontact.
- Controleer het toestel en de kabel regelmatig op tekenen van schade. Als schade aanwezig is, mag het toestel niet meer gebruikt worden.
- Probeer niet om het toestel te herstellen, maar contacteer een bevoegde technicus. Om gevaarlijke situaties te vermijden, wordt aanbevolen om de fabrikant, onze technische assistentiedienst of een gekwalificeerde technicus te contacteren om de defecte stroomkabel te vervangen met een gelijkwaardige kabel.
- Gebruik uitsluitend originele accessoires.

Bij het gebruik van elektrische apparatuur moeten altijd de volgende veiligheidsmaatregelen in acht genomen worden.

Lire intégralement les instructions.

- Ne jamais toucher une surface chaude. Utiliser les poignées ou les boutons.
- Pour se protéger du feu, de toutes décharges électriques ou dommages, ne pas immerger le cordon, la fiche et le corps de la machine dans l'eau ou tout autre liquide.
- Cet appareil peut être utilisé par des personnes aux capacités physiques, sensorielles ou mentales réduites ou par des personnes sans expérience et / ou sans les compétences nécessaires si elles sont surveillées ou formées à utiliser l'appareil et conscientes des risques éventuels liés à cette utilisation.
- Ne pas utiliser l'appareil si le cordon ou la fiche sont endommagés ou si la machine ne fonctionne pas correctement ou si elle a subi un quelconque dommage. Porter l'appareil à un centre d'assistance agréé en vue d'un contrôle, d'une réparation ou d'une vérification de son bon fonctionnement.
- L'utilisation d'accessoires non recommandés par le fabricant peut provoquer des incendies, des décharges électriques ou des lésions aux personnes.
- Ne pas laisser tomber le cordon des plans de travail ou des tables.
- Ne pas poser l'appareil sur des réchauds électriques ou à gaz, ou dans un four chaud.
- Ne pas utiliser l'appareil pour des usages différents de ceux prévus.
- Faire preuve d'une grande vigilance lors du déplacement de l'appareil quand il contient de l'huile chaude ou d'autres liquides chauds.
- Laisser refroidir avant de poser ou retirer des composants et avant de nettoyer l'appareil.

GARDER LES INSTRUCTIONS

Prise polarisée

- Cet appareil est muni d'une prise polarisée. Pour réduire le risque de décharges électriques, cette fiche est destinée à être introduite dans une prise polarisée. Si la fiche rentre mal dans la prise, essayer dans l'autre sens. Si le problème persiste, contacter un électricien qualifié. Ne jamais essayer de modifier la prise d'une quelconque manière.

Lees alle instructies door.

- Raak nooit de hete oppervlakken aan. Gebruik de grepen of de knoppen.
- Om uzelf te beschermen tegen vuur, elektrische schokken of verwondingen, mag u de kabel, de stekker of het huis van de machine niet onderdompelen in water of andere vloeistoffen.
- Toezicht is vereist wanneer het toestel door of in de buurt van een kind wordt gebruikt.
- Gebruik het toestel niet als de kabel of de stekker is beschadigd, na een storing van het toestel of na enige vorm van schade. Breng het toestel naar het dichtstbijzijnde erkende servicecentrum voor de controle, de herstelling of een keuring van de correcte werking.
- Het gebruik van niet door de fabrikant aanbevolen accessoires kan brand, elektrische schokken of persoonlijke letsels veroorzaken.
- Laat de kabel niet aan tafels of aanrechten hangen, of in contact komen met hete oppervlakken.
- Plaats het toestel niet op elektrische fornuizen of gasfornuizen, of in een hete oven.
- Gebruik het toestel niet voor andere dan de voorziene doeleinden.
- Wees uiterst voorzichtig bij de verplaatsing van het toestel dat hete olie of andere hete vloeistoffen bevat.
- Laat afkoelen voordat u onderdelen plaatst of verwijdt, en voordat u het toestel reinigt.

Bewaar deze instructies

Gepolariseerde stekker

- Dit toestel heeft een gepolariseerde stekker. Om het risico voor elektrische schokken te verkleinen, is deze stekker bestemd om op een gepolariseerd stopcontact te worden aangesloten. Als de stekker niet volledig in het stopcontact past, probeer dan in de omgekeerde zin. Als hij nog steeds niet past, contacteer dan een gekwalificeerde elektricien. Probeer op geen enkele manier om de stekker aan te passen.

Consignes rapides sur le cordon

- L'appareil est livré avec un cordon d'alimentation d'une longueur adaptée afin de réduire le risque d'emprisonnement ou de trébuchement lié à un cordon plus long.
- Il est possible d'utiliser des rallonges en faisant attention lors de leur utilisation.
- En cas de rallonge utilisée, la valeur nominale doit correspondre au minimum à celle de la puissance électrique de l'appareil. Le cordon doit être placé de sorte à ne pas dépasser du plan de travail ou de la table où il risquerait d'être tiré par des enfants ou encore de créer un risque de trébuchement.

Enfants et personnes fragiles

- Pour une question de sécurité, l'emballage (sachet de plastique, boîte, etc...) doit être tenu hors de la portée des enfants.

AVERTISSEMENT :

Ne pas laisser les jeunes enfants jouer avec le sachet de plastique. Risque d'étouffement !

- Cet appareil n'est pas destiné pour être utilisé par des enfants ou par des personnes aux capacités physiques, psychiques, sensorielles ou intellectuelles réduites ou par des personnes n'ayant pas l'expérience et la connaissance nécessaire à moins qu'elles ne soient surveillées par une personne responsable et veillant à la sécurité ou encore qu'elles reçoivent de cette personne les instructions nécessaires pour utiliser l'appareil.
- Éviter que les enfants ne jouent avec l'appareil.

AVERTISSEMENT :

Utiliser l'appareil uniquement sur son socle prévu à cet effet.

Beknopte instructies voor de kabel

- Er wordt een stroomkabel met de juiste lengte geleverd om het risico op verstriking of struikelen over een langere kabel te verminderen.
- Het is mogelijk om verleng snoeren te gebruiken. Let op tijdens het gebruik ervan.
- Als een verlengsnoer wordt gebruikt, moet de nominale waarde ervan minstens gelijk zijn aan het elektrische vermogen van het toestel. De kabel moet zodanig geplaatst worden dat hij niet uit het werkblad of tafelblad steekt, zodat kinderen er niet aan kunnen trekken en geen struikelgevaar wordt veroorzaakt.

Kinderen en fragiele personen

- Houd de verpakking (plastic zak, doos, enz.) voor alle veiligheid buiten het bereik van kinderen.

WAARSCHUWING:

Laat kleine kinderen niet met de plastic zak spelen. Gevaar voor verstikking!

- Dit toestel is niet bedoeld voor gebruik door kinderen of personen met beperkte fysieke, mentale, sensorische of intellectuele capaciteiten, of door personen zonder de nodige ervaring en kennis, behalve als dit gebeurt onder toezicht van een verantwoordelijke persoon die instaat voor hun veiligheid, of door personen die instructies ontvangen van deze persoon over hoe het toestel moet worden gebruikt.
- Vermijd dat kinderen met het toestel spelen.

WAARSCHUWING:

Gebruik het toestel met de geschikte basis.

AVERTISSEMENT :

Ne jamais placer l'appareil ou la carafe au-dessus d'une source de chaleur ou d'une flamme.

AVERTISSEMENT :

Risque de brûlures. Lorsque la carafe est prélevée après avoir été chauffée, le socle chauffant et le fond de la carafe sont encore chauds.

WAARSCHUWING:

Plaats het toestel of de kan nooit boven een warmtebron of vuur.

WAARSCHUWING:

Risico voor brandwonden. Wanneer de kan na het verwarmen wordt verwijderd, zijn de verwarmingsbasis en de bodem van de kan nog heet.

CARACTÉRISTIQUES TECHNIQUES

Modèle : F280G

Alimentation : 220V-240V, 50Hz-60Hz (EU) ; 120V, 60Hz (USA)

Puissance : 550W-650W (EU) ; 600W (USA)

Capacité (l) : 100-250 ml

Longueur cordon (m) : 0,75

Dimensions (mm) : 155x120x187mm

TECHNISCHE GEGEVENS

Model: F280G

Voeding: 220V-240V, 50Hz-60Hz (EU); 120V, 60Hz (USA)

Vermogen: 550W-650W (EU); 600W (USA)

Inhoud (l): 100-250 ml

Kabellengte (m): 0,75

Afmetingen (mm): 155x120x187mm

ÉLIMINATION DE L'APPAREIL EN FIN DE VIE

Respecter l'environnement, ne pas éliminer les dispositifs électriques parmi les déchets ménagers. L'élimination des dispositifs désuets ou défectueux doit advenir en les portant dans des centres de tri locaux appropriés. Une élimination correcte vous aidera à éviter les dangers potentiels pour l'environnement et votre santé. Votre ville vous fournira toutes les informations nécessaires sur les centres de tri disponibles.



INZAMELING VAN HET TOESTEL OP HET EINDE VAN DE BEDRIJFSDUUR

Respecteer het milieu, gooi de elektrische toestellen niet weg bij huishoudelijk afval. De inzameling van verouderde of defecte toestellen moet plaatsvinden door ze te overhandigen aan plaatselijke inzamelpunten. Draag door middel van een correcte inzameling bij om mogelijke gevaren voor het milieu en voor onze gezondheid te vermijden. Uw gemeente kan u de nodige informatie over de inzamelpunten verstrekken.

AVERTISSEMENTS POUR L'UTILISATION

Position

L'emplacement d'installation idéale est une surface antidérapante et en plan.

Branchement électrique

1. S'assurer que l'alimentation principale correspond aux caractéristiques techniques de l'appareil.
2. Brancher le cordon électrique à une prise secteur dûment mise à la terre.

Allumage/arrêt

- Le dispositif s'allume dès qu'il est branché sur secteur.
- Démarrer le dispositif en appuyant sur le bouton de la préparation souhaitée, uniquement après avoir versé le lait dans la carafe.
- Le dispositif s'arrête automatiquement. Les délais de préparation dépendent du type et de la quantité de lait utilisé et de la préparation sélectionnée.
- Pour arrêter manuellement l'opération en cours, appuyer une seconde fois sur le bouton de la préparation sélectionnée précédemment, ou bien retirer la carafe du socle.

RAPPEL : Si l'opération est interrompue avant l'arrêt automatique en retirant la carafe du socle, le moteur continuera de fonctionner pendant quelques secondes, après quoi, il s'arrêtera automatiquement.

WAARSCHUWINGEN VOOR HET GEBRUIK

Positie

De ideale installatieplaats is een antislip en vlak oppervlak.

Elektrische aansluiting

1. Controleer dat de hoofdvoeding overeenstemt met de technische specificaties van het toestel.
2. Sluit de stroomkabel aan op het stopcontact dat correct is geïnstalleerd en voorzien is van de aardeverbinding.



Inschakeling/Uitschakeling

- Het toestel wordt ingeschakeld wanneer het op de elektrische stroom is aangesloten.
- Start het toestel door op de knop van de gewenste bereiding te drukken, alleen nadat de melk in de kan is gegoten.
- Het toestel wordt automatisch gestopt. De bereidingstijden variëren afhankelijk van het type en de gebruikte hoeveelheid melk en de geselecteerde bereiding.
- Als u het proces handmatig wilt onderbreken, drukt u een tweede keer op de knop van de eerder geselecteerde bereiding of verwijdert u de kan uit de basis.

OPMERKING: Als het proces vóór de automatische stop onderbroken wordt omdat de kan uit de basis verwijderd wordt, blijft de motor nog enkele seconden werken waarna hij automatisch gestopt wordt.

BOUTONS, DISQUES ET DÉLAIS DES PRÉPARATIONS

KNOPPEN, SCHIJVEN EN TIJDEN VAN DE BEREIDINGEN

	Mousse de lait chaud et lait chaud. Utiliser le disque dentelé pour préparer de la mousse de lait chaud (lait entier ou demi-écrémé conseillé). Utiliser le disque lisse pour mélanger et chauffer le lait sans le faire mousser (tout type de lait convient). L'appareil s'éteint automatiquement lorsque la température atteint 64°C (que l'on utilise le niveau MIN ou MAX de lait).	60-300 sec
	Schuim van warme melk en warme melk. Gebruik de tandschijf om schuim van warme melkschuim te maken (men raadt aan volle of halfvolle melk te gebruiken). Gebruik de gladde schijf om de melk te mengen en te verwarmen zonder schuim te verkrijgen (u kan eender welk type melk gebruiken). Het apparaat schakelt automatisch uit wanneer de temperatuur 64°C bereikt (zowel bij het MIN als het MAX melkniveau).	60-300 sec
	Chocolat chaud. Utiliser le disque dentelé pour préparer un chocolat chaud (lait entier ou demi-écrémé conseillé). Il est conseillé d'utiliser la quantité de lait indiquée sur le sachet de préparation. Il est conseillé de mélanger le lait et la préparation pour chocolat avant de les verser dans la carafe et à mi-préparation.	300-420 sec
	Warme chocolademelk. Gebruik de tandschijf om schuim van warme chocolade te maken (men raadt aan volle of halfvolle melk te gebruiken). We raden aan om de hoeveelheid melk te gebruiken die aangegeven is op het zakje paraat. We raden aan om het melk- en chocolademengsel te mengen voordat u ze in de kan schenkt, halverwege de bereiding.	300-420 sec
	Mousse de lait froid. Utiliser le disque dentelé pour préparer de la mousse de lait froid (lait écrémé conseillé – 0% de matières grasses). L'appareil s'éteint automatiquement mais, pour un résultat optimal, il est conseillé d'interrompre le battage après environ 30 secondes.	180 sec
	Koud melkschuim. Gebruik de tandschijf om schuim van koude melkschuim te maken (men raadt aan volledig ontroomde melk – 0% vetten te gebruiken). Het apparaat wordt automatisch uitgeschakeld, maar voor een optimaal resultaat is het raadzaam om de montage na ongeveer 30 seconden te stoppen.	180 sec

>> Niveau MIN de lait supporté par le Milk Frother (125 ml environ).

>> Niveau MAX de lait supporté par le Milk Frother (250 ml environ).

Les temps de préparation varient en fonction de la quantité de lait utilisée et de la préparation sélectionnée.

Le fond de la carafe a été étudié et réalisé pour diffuser la chaleur de façon uniforme, optimisant ainsi le résultat des préparations sélectionnées et rendant le nettoyage de la carafe simple et rapide.

>> MIN niveau melk ondersteund door Milk Frother (125 ml circa).

>> MAX niveau melk ondersteund door Milk Frother (250 ml circa).

De bereidingstijden variëren afhankelijk van de gebruikte hoeveelheid melk en de geselecteerde bereiding.

De bodem van de kan is ontworpen en gerealiseerd om de warmte gelijkmatig te verspreiden, zodat het eindresultaat van de geselecteerde bereidingen wordt geoptimaliseerd en de kan eenvoudig en snel kan gereinigd worden.

PRÉPARATIONS AVEC DISQUE DENTÉLÉ À MONTER

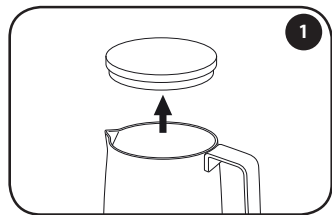

Soulever le couvercle de la carafe.

Til het deksel van de kan op.

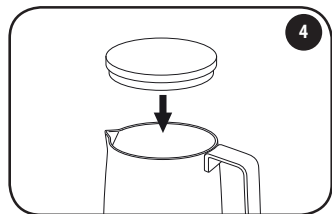

Poser le couvercle sur la carafe.

Plaats het deksel op de kan.

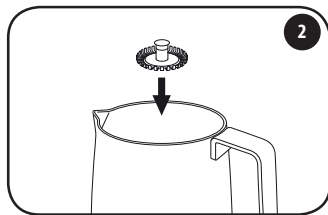

Introduire le disque dentelé sur l'axe au fond de la carafe. On retrouve un disque dentelé de rechange dans le compartiment sous la base du moteur.

Plaats de tandschijf in de pin op de bodem van de kan. Er is een reserve-tandschijf aanwezig in de behuizing onder de motorbasis.



Poser la carafe sur le socle chauffant.

Positioneer de kan op de verwarmingsbasis.

BEREIDING MET TANDSCHIJF VOOR HET OPKLOPPEN

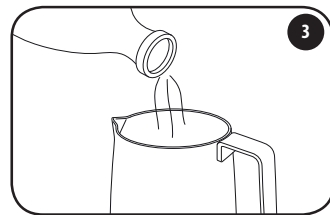

Verser du lait dans la carafe en respectant les niveaux MAX et MIN indiqués à l'intérieur. Ajouter du cacao en poudre dans la carafe pour préparer du chocolat chaud.

Giet de melk in de kan, en respecteer de interne MAX en MIN aanduidingen. Voeg het cacao-poeder in de kan voor de bereiding van warme chocolademelk.

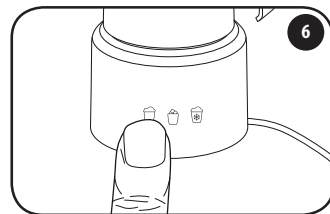

Démarrer le dispositif en appuyant sur le bouton de la préparation souhaitée. Le processus de préparation s'arrête automatiquement et l'appareil s'éteint.

Start het toestel door op de knop van de gewenste bereiding te drukken. Het proces van de bereiding wordt automatisch gestopt, en het toestel wordt uitgeschakeld.

ATTENTION :

Ne pas dépasser le niveau MAX indiqué dans la carafe sinon la préparation risque de sortir de la carafe durant l'opération.

Lait mousseux chaud

Pour de meilleurs résultats, utiliser du lait avec une teneur en graisses d'au moins 3,5 % et remplir la carafe jusqu'à environ 225 ml. Le lait contenant 1,5 % de graisse, le lait de soja ou le lait sans lactose ne produisent pas la même quantité de mousse.

Chocolat chaud

Ajouter du cacao en poudre après le lait sinon le disque dentelé à monter se bouchera. Consulter le mode d'emploi du producteur de cacao en poudre pour connaître la bonne dose à utiliser. Pour de meilleurs résultats, il est conseillé de mélanger d'abord le lait et le cacao en poudre avant de les verser dans la carafe.

OPGELET:

Overschrijd de MAX aanduiding niet die is aangeduid in de kan, anders komt het preparaat uit de kan tijdens de bereiding.

Warme schuimmelk

Gebruik voor het beste resultaat melk met een vetgehalte van 3,5% en vul de kan tot ongeveer 225 ml. Melk met een vetgehalte van 1,5%, sojamelk of lactosevrije melk produceren niet dezelfde hoeveelheid schuim.

Warme chocolademelk

Voeg het poeder toe nadat de melk in de kan is gegoten, anders wordt de tandschijf voor het opkloppen verstopt. Raadpleeg de aanwijzingen van de producent van het cacao poeder voor de correcte dosis. Voor het beste resultaat wordt aanbevolen om de melk en het cacao poeder vooraf te mengen voordat ze in de kan worden gegoten.

PRÉPARATIONS AVEC DISQUE LISSE À MÉLANGER

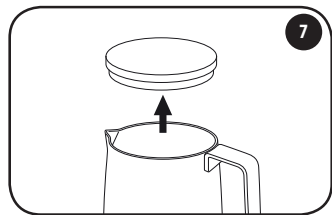

Soulever le couvercle de l'appareil.

Til het deksel van het toestel op.

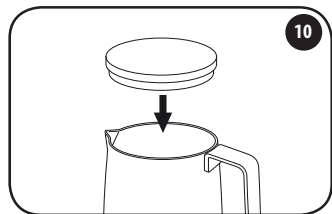

Poser le couvercle sur la carafe.

Plaats het deksel op de kan.

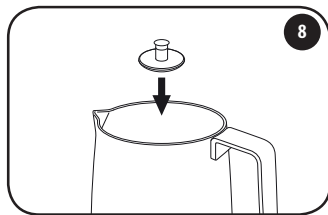

Introduire le disque dentelé à mélanger sur l'axe au fond de la carafe. Le disque lisse se trouve dans le compartiment sous la base du moteur.

Plaats de gladde mengschijf in de pin op de bodem van de kan. De gladde schijf bevindt zich in de behuizing onder de motorbasis.

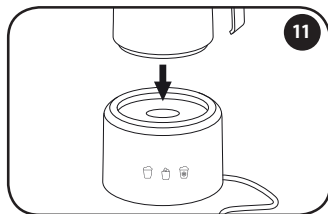

Poser la carafe sur le socle chauffant.

Positioneer de kan op de verwarmingsbasis.

BEREIDINGEN MET GLADDE MENGSCHIJF

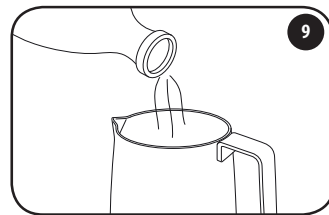

Verser du lait dans la carafe en respectant les niveaux MAX et MIN indiqués à l'intérieur.

Giet de melk in de kan, en respecteer de interne MAX en MIN aanduidingen.

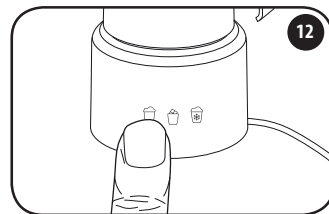

Démarrer le dispositif en appuyant sur le bouton de la préparation souhaitée. Le processus de préparation s'arrête automatiquement et l'appareil s'éteint.

Start het toestel door op de knop van de gewenste bereiding te drukken. Het proces van de bereiding wordt automatisch gestopt, en het toestel wordt uitgeschakeld.

NETTOYAGE ET ENTRETIEN DE L'APPAREIL

Toujours débrancher l'appareil du secteur avant de le nettoyer.

Attendre qu'il soit complètement refroidi.

Nettoyer le socle avec un chiffon humide propre sans détergents. Ne pas plonger la base moteur et le socle chauffant dans l'eau. Risque d'électrocution ou d'incendie.

Ne pas utiliser de brosse métallique ou d'autres objets abrasifs.

Ne jamais utiliser de matériel de nettoyage coupant ou corrosif.

Nettoyage de la carafe, du couvercle et des disques livrés avec l'appareil

Retirer le disque utilisé de la carafe, en le soulevant vers le haut.

Laver la carafe, le couvercle et le disque utilisé à l'eau courante avec un chiffon doux et sans utiliser de détergents agressifs.

Conserver les disques fournis dans les compartiments sous la base du moteur pour ne pas les égarer.

Nettoyer l'appareil après chaque utilisation.

REINIGING EN ONDERHOUD VAN HET TOESTEL

Verwijder altijd de stekker uit het stopcontact voordat de reiniging wordt uitgevoerd.

Wacht tot het toestel is afgekoeld.

Reinig de basis met behulp van een schone vochtige doek zonder toevoeging van reinigingsmiddelen. Dompel de motorbasis en de verwarmingsbasis niet onder in water. Er kunnen elektrische schokken of brand veroorzaakt worden.

Gebruik geen metalen borstels of andere schurende middelen.

Gebruik nooit scherpe of corrosieve reinigingsmaterialen.

Reiniging kan, deksel en bijgeleverde schijven

Haal de gebruikte schijf uit de kan, langs boven.

Was de kan, het deksel en de gebruikte schijf onder stromend water met een zachte doek en zonder agressief vaatwasmiddel te gebruiken.





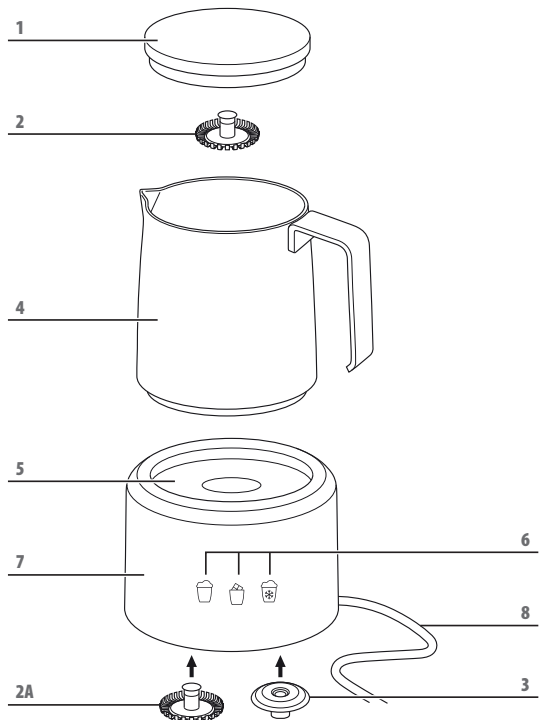

Bewaar de bijgeleverde schijven in de behuizingen onder de motorbasis, zodat ze niet worden verloren.

Reinig het toestel na elk gebruik.

KOMPONENTER



ΕΞΑΡΤΗΜΑΤΑ

- 1 LÅG
ΚΑΛΥΜΜΑ
- 2 TAKKET SKIVE TIL AT PISKE
ΟΔONTΩΤΟΣ ΔΙΣΚΟΣ ΠΑΡΑΣΚΕΥΗΣ
- 2A TAKKET RESERVESKIVE TIL AT PISKE
ΑΝΤΑΛΛΑΚΤΙΚΟΣ ΟΔONTΩΤΟΣ ΔΙΣΚΟΣ ΠΑΡΑΣΚΕΥΗΣ
- 3 GLAT SKIVE TIL BLANDING
ΙΣΙΟΣ ΔΙΣΚΟΣ ΓΙΑ ANAMEIΞH
- 4 KANDE
KANATA
- 5 VARMEBASE
ΒΑΣΗ ΘΕΡΜΑΝΣΗΣ
- 6 KNAPPER TIL AT VÆLGE TILBEREDNINGERNE:
ΚΟΥΜΠΙΑ ΕΠΙΛΟΓΗΣ ΠΑΡΑΣΚΕΥΑΣΜΑΤΩΝ:
 -  > VARMT MÆLKESKUM OG VARM MÆLK
 -  > ΖΕΣΤΟ ΑΦΟΡΓΑΛΛΑ ΚΑΙ ΖΕΣΤΟ ΓΑΛΛΑ
 -  > VARM CHOKOLADE
 -  > ΖΕΣΤΗ ΣΟΚΟΛΑΤΑ
 -  > KOLDT MÆLKESKUM
 -  > ΚΡΥΟ ΑΦΟΡΓΑΛΛΑ
- 7 MOTORBASE
ΒΑΣΗ ΜΟΤΕΡ
- 8 STRØMKABEL
ΚΑΛΩΔΙΟ ΤΡΟΦΟΔΟΣΙΑΣ

Læs sikkerhedsanvisningerne inden brug af apparatet.

Διαβάστε τις οδηγίες για την ασφάλεια πριν χρησιμοποιήσετε τη συσκευή.

VIGTIGE SIKKERHEDSFORANSTALTNINGER

Før du bruger dette apparat, skal du læse brugsanvisningen meget omhyggeligt og gemme den sammen med garanticertifikatet, kvitteringen og eventuelt papæskan. Hvis du overleverer enheden til tredjepart, skal du også overlevere brugsanvisningen.

- Brug udelukkende apparatet til private formål og i overensstemmelse med den foreskrevne type anvendelse. Dette produkt er ikke beregnet til brug i et industrielt miljø. Må ikke bruges udendørs. Beskyt det mod varme såvel som direkte udsættelse for sollys og fugt (nedsænk aldrig motorbasen og varmebasen i væske) og hold det væk fra genstande med skarpe kanter. Brug ikke apparatet med våde hænder. Hvis apparatet bliver vådt eller fugtigt, skal du straks tage stikket ud af stikkontakten.
- Sluk for apparatet og tag altid stikket ud af stikkontakten (ved at holde fat i stikket og ikke trække i kablet), når du ikke bruger apparatet, når du tilslutter tilbehør, hvis du skal rengøre det, eller hvis der er fejl.
- Anvend ikke apparatet uden opsyn. Sluk altid apparatet, hvis du forlader rummet. Tag stikket ud af stikkontakten.
- Kontrollér regelmæssigt, at apparatet og kablet ikke har tegn på beskadigelse. I dette tilfælde må apparatet ikke længere bruges.
- Forsøg ikke at reparere apparatet, men kontakt en autoriseret tekniker. For at undgå at der opstår farlige situationer, anbefales det at kontakte producenten, vores tekniske assistance eller en tilsvarende kvalificeret tekniker for at udskifte det defekte strømkabel med et tilsvarende kabel.
- Brug kun originalt tilbehør.

Ved brug af elektriske apparater skal følgende sikkerhedsforanstaltninger altid overholdes.

Læs hele vejledningen.

ΣΗΜΑΝΤΙΚΑ ΜΕΤΡΑ ΑΣΦΑΛΕΙΑΣ

Πριν χρησιμοποιήσετε τη συσκευή, διαβάστε προσεκτικά τις οδηγίες χρήσης και φυλάξτε τις προσεκτικά μαζί με το πιστοποιητικό εγγύησης, την απόδειξη και, αν είναι δυνατόν, το χαρτοκιβώτιο. Εάν μεταβιβάσετε τη συσκευή σε τρίτους, παραδώστε και τις οδηγίες χρήσης.

- Χρησιμοποιείτε τη συσκευή αποκλειστικά για ιδιωτική χρήση και σύμφωνα με τον τύπο της προβλεπόμενης εφαρμογής. Το προϊόν αυτό δεν έχει σχεδιαστεί για χρήση σε βιομηχανικό περιβάλλον. Μην το χρησιμοποιείτε σε εξωτερικούς χώρους. Προστατεύστε το από τη θερμότητα, καθώς και από την άμεση έκθεση στο ηλιακό φως και την υγρασία (μην βυθίζετε ποτέ τη βάση του μοτέρ και τη βάση θέρμανσης σε υγρό) και κρατήστε το μακριά από αντικείμενα με αιχμηρές άκρες. Μην χρησιμοποιείτε τη συσκευή με βρεγμένα χέρια. Εάν η συσκευή βραχεί ή υγρανθεί, βγάλτε αμέσως το φις από την πρίζα.
- Απενεργοποιείτε τη συσκευή και αφαιρείτε πάντα το φις από την πρίζα (κρατήστε το φις χωρίς να τραβάτε το καλώδιο) όταν δεν χρησιμοποιείτε τη συσκευή, όταν συνδέετε αξεσουάρ, σε περίπτωση καθαρισμού ή ανωμαλιών.
- Μην θέτετε τη συσκευή σε λειτουργία χωρίς επίβλεψη. Πάντα να απενεργοποιείτε τη συσκευή εάν επιθυμείτε να φύγετε από το δωμάτιο. Αφαιρέστε το φις από την πρίζα.
- Ελέγχετε τακτικά τη συσκευή και το καλώδιο για σημεία βλάβης. Σε μια τέτοια περίπτωση η συσκευή δεν πρέπει πλέον να χρησιμοποιείται.
- Μην επιχειρήσετε να επισκευάσετε τη συσκευή, αλλά επικοινωνήστε με έναν εξουσιοδοτημένο τεχνικό. Για να αποφύγετε τις επικίνδυνες καταστάσεις, εξουσιοδοτείται να επικοινωνήσετε με τον κατασκευαστή, την υπηρεσία τεχνικής υποστήριξης ή έναν εξειδικευμένο τεχνικό για να αντικαταστήσετε το ελαττωματικό καλώδιο τροφοδοσίας με ένα ισοδύναμο καλώδιο.
- Χρησιμοποιείτε μόνο γνήσια εξαρτήματα.

Κατά τη χρήση ηλεκτρικών συσκευών, πρέπει πάντα να τηρούνται τα ακόλουθα μέτρα ασφαλείας.

Διαβάστε όλες τις οδηγίες.

- Berør aldrig en varm flade. Brug håndtag eller greb.
- Beskyt dig mod brand, elektrisk stød og personskader: strømkablet, stikket og maskinlegemet må ikke nedsænkes i vand eller andre væsker.
- Oversyn er nødvendig, hvis apparatet bruges af eller i nærheden af et barn.
- Brug ikke apparatet, hvis ledningen eller stikket er beskadigede efter en fejl-funktion, eller hvis det på anden måde er beskadiget. Bring apparatet til det nærmeste autoriserede servicecenter til kontrol, reparation eller for at kontrollere, at det fungerer korrekt.
- Brug af tilbehør, der ikke er godkendt af producenten, kan medføre brand, elektrisk stød eller personskader.
- Lad ikke ledningen hænge ned fra borde eller hylder eller i berøring med varme flader.
- Stil ikke apparatet på el- og gaskomfurer eller inde i en varm ovn.
- Brug ikke apparatet til andre formål end dem, det er beregnet til.
- Udvis stor forsigtighed, når apparatet flyttes med varm olie eller andre varme væsker heri.
- Lad apparatet køle af før dele sættes i eller tages ud og inden dets rengøring.

ΟΡΒΕΒΑΡ ΔΙΣΣΕ ΟΠΛΥΣΝΙΝΓΕΡ

Ρολαρίσερ στίκ

- Δεττε αραρατ ηερ ετ ρολαρίσερ στίκ. Μεδ ηεμβλίκ πά ετ ρεδυσερ ρίσικουερ φορ ελεκτρίσκ στόδ, σκάλ δεττε στίκ σάτετς ι εν ρολαρίσερ στίκκοντακτ. Πρὼν ατ vende στίκκετ, ηίς δετ ίκκε καν τρυκκες ηετ ι βυνδ ι στίκκοντακτεν. Κοντακτ εν κβαλίφιερετ ελεκτρίκερ, ηίς δετ σταδίγ ίκκε πασσερ. Φορσόγ αλδίργ πά ατ μοδίφιερε στίκκετ πά νογεν μάδε.

Κορτε οπλυσνίγγερ ομ κáβλετ

- Δερ μεδφὼλγερ ετ φορσύνιγγεσκáβλετ μεδ εν πασσενδε λάγγδετ ιλ ατ ρεδυσερ ρίσικο μεδ υδσπρίγγ ι ατ κáβλετ κίκλες ίνδ ι νογετ ελλερ φορ ατ μαν καν σνυβελ ονερ ετ λάγγερε κáβλετ.

- Ποτέ μην αγγίζετε μια θερμή επιφάνεια. Χρησιμοποιήστε λαβές ή πόμολα.
- Για την προστασία από πυρκαγιά, ηλεκτροπληξία ή τραυματισμό μην βυθίζετε το καλώδιο, το φως και το σώμα της μηχανής στο νερό ή άλλο υγρό.
- Η επίβλεψη είναι απαραίτητη όταν η συσκευή χρησιμοποιείται από ή κοντά σε παιδιά.
- Μην χρησιμοποιείτε τη συσκευή αν το καλώδιο ή το φως έχουν υποστεί ζημιά, μετά από δυσλειτουργία μηχανής ή μετά από οποιαδήποτε ζημιά. Πάρτε τη συσκευή στο πλησιέστερο εξουσιοδοτημένο κέντρο σέρβις για έλεγχο, επισκευή ή επαλήθευση σωστής λειτουργίας.
- Η χρήση αξεσουάρ που δεν συνιστώνται από τον κατασκευαστή μπορεί να προκαλέσει πυρκαγιά, ηλεκτροπληξία ή τραυματισμό ανθρώπων.
- Μην αφήνετε το καλώδιο να κρέμεται από τραπέζια ή πάγκους ή σε επαφή με θερμές επιφάνειες.
- Μην τοποθετείτε τη συσκευή σε ηλεκτρικές εστίες ή αερίου ή μέσα σε ζεστό φούρνο.
- Μην χρησιμοποιείτε τη συσκευή για σκοπούς διαφορετικούς από τους προβλεπόμενους.
- Κατά τη μετακίνηση της συσκευής όταν περιέχει καυτό λάδι ή άλλα θερμά υγρά, να δίνετε ιδιαίτερη προσοχή.
- Αφήστε τη συσκευή να κρυώσει πριν τοποθετήσετε ή αφαιρέσετε τα εξαρτήματα και πριν την καθαρίσετε.

ΦΥΛΑΞΤΕ ΑΥΤΕΣ ΤΙΣ ΟΔΗΓΙΕΣ

Πολωμένο βύσμα

- Αυτή η συσκευή έχει μια πολωμένη πρίζα. Για να μειωθεί ο κίνδυνος ηλεκτροπληξίας, αυτό το βύσμα προορίζεται να εισαχθεί σε μια πολωμένη πρίζα. Εάν το φως δεν ταιριάζει στην πρίζα, δοκιμάστε αντίστροφα. Αν εξακολουθεί να μην ταιριάζει, επικοινωνήστε με έναν ειδικευμένο ηλεκτρολόγο. Μην επιχειρήσετε να τροποποιήσετε το φως με κανένα τρόπο.

Σύντομες οδηγίες για το καλώδιο

- Παρέχεται ένα καλώδιο τροφοδοσίας κατάλληλου μήκους για να μειωθεί ο κίνδυνος να μπερδευτεί ή να σκοντάψετε σε ένα μακρύτερο καλώδιο.

- Det er muligt at bruge forlængerledninger iht. forskrifterne.
- Hvis der anvendes en forlængerledning, skal den have en nominal værdi på mindst den samme som apparatets elektriske effekt. Kablet skal anbringes således, at det ikke stikker frem fra arbejdsområdet eller bordpladen, hvor børn kan få fat heri, eller hvor det kan skabe risiko for at snuble.

Børn og skrøbelige personer

- Hold for en sikkerheds skyld emballagen (plastikpose, kasse osv.) uden for børns rækkevidde.

ADVARSEL:

Lad ikke små børn lege med plastikposen. Fare for kvælning!

- Dette apparat er ikke beregnet til brug for børn eller personer med begrænsede fysiske, mentale, sensoriske eller intellektuelle evner eller af personer uden den nødvendige erfaring og viden, med mindre det sker under tilsyn af en ansvarlig person og som er ansvarlig for deres sikkerhed, eller hvis de modtager instruktioner fra denne person om, hvordan apparatet skal bruges.
- Lad ikke børn lege med apparatet.

ADVARSEL:

Brug kun apparatet med den egnede base.

ADVARSEL:

Placer aldrig apparatet eller kanden på en varmekilde eller flamme.

ADVARSEL:

Risiko for forbrændinger. Når kanden fjernes efter opvarmningen, er varmebasen og bunden af kanden stadig varme.

- Μπορείτε να χρησιμοποιήσετε προεκτάσεις με προσοχή στη χρήση τους.
- Εάν χρησιμοποιείται προέκταση, η ονομαστική τιμή της πρέπει να είναι τουλάχιστον ίση με την ηλεκτρική ισχύ της συσκευής. Το καλώδιο πρέπει να τοποθετηθεί έτσι ώστε να μην προεξέχει στον πάγκο ή το τραπέζι πάνω στο οποίο θα μπορούσε να τραβηχτεί από παιδιά ή να δημιουργηθεί κίνδυνος πτώσης.

Παιδιά και αδύναμα άτομα

- Για λόγους ασφαλείας, φυλάξτε τη συσκευασία (πλαστική σακούλα, κουτί, κ.λπ.) μακριά από παιδιά.

ΕΙΔΟΠΟΙΗΣΗ:

Μην αφήνετε τα μικρά παιδιά να παίζουν με την πλαστική σακούλα. Κίνδυνος ασφυξίας!

- Αυτή η συσκευή δεν προορίζεται για χρήση από παιδιά ή άτομα με περιορισμένες σωματικές, πνευματικές, αισθητηριακές ή πνευματικές ικανότητες ή από άτομα χωρίς την απαιτούμενη εμπειρία και γνώση, εκτός αν αυτό γίνεται υπό την επίβλεψη ενός προσώπου που θα είναι υπεύθυνο για την ασφάλειά τους ή αφού λάβουν οδηγίες από αυτό το άτομο σχετικά με τον τρόπο χρήσης της συσκευής.
- Μην αφήνετε τα παιδιά να παίζουν με τη συσκευή.

ΕΙΔΟΠΟΙΗΣΗ:

Χρησιμοποιήστε τη συσκευή μόνο με την κατάλληλη βάση.

ΕΙΔΟΠΟΙΗΣΗ:

Μην τοποθετείτε ποτέ τη συσκευή ή την κανάτα πάνω σε πηγή θερμότητας ή φλόγα.

ΕΙΔΟΠΟΙΗΣΗ:

Κίνδυνος εγκαυμάτων. Όταν η κανάτα αφαιρεθεί μετά τη θέρμανση, η βάση θέρμανσης και το κάτω μέρος της κανάτας είναι ακόμη ζεστά.

TEKNISKE DATA

Model: F280G
 Strømforsyning: 220V-240V, 50Hz-60Hz (EU); 120V, 60Hz (USA)
 Effekt: 550W-650W (EU); 600W (USA)
 Kapacitet (l): 100-250 ml
 Kabellængde (m): 0,75
 Mål (mm): 155x120x187 mm

BORTSKAFFELSE AF APPARATET VED ENDT LEVETID

Respektér miljøet, bortskaf ikke elektriske apparater i husholdningsaffald. Bortskaffelse af udtjente eller defekte enheder skal ske ved levering til lokale indsamlingssteder. Hjælp med at undgå potentielle farer for miljøet og vores helbred ved korrekt bortskaffelse. Din kommune kan give dig oplysninger om indsamlingssteder.



ΤΕΧΝΙΚΑ ΔΕΔΟΜΕΝΑ

Μοντέλο: F280G
 Τροφοδοσία: 220V-240V, 50Hz-60Hz (EU), 120V, 60Hz (ΗΠΑ)
 Ισχύς: 550W-650W (ΕΕ), 600W (ΗΠΑ)
 Ικανότητα (l): 100-250 ml
 Μήκος καλωδίου (m): 0,75
 Διαστάσεις (mm): 155x120x187 mm

ΑΠΟΡΡΙΨΗ ΤΗΣ ΣΥΣΚΕΥΗΣ ΣΤΟ ΤΕΛΟΣ ΤΗΣ ΔΙΑΡΚΕΙΑΣ ΖΩΗΣ

Σεβαστείτε το περιβάλλον, μην απορρίπτετε ηλεκτρικές συσκευές στα οικιακά απορρίμματα. Η απόρριψη παλαιών ή ελαττωματικών συσκευών πρέπει να γίνεται με παράδοση σε τοπικά σημεία συλλογής. Βοηθήστε να αποφευχθούν πιθανοί κίνδυνοι για το περιβάλλον και την υγεία μας με την κατάλληλη απόρριψη. Ο Δήμος σας μπορεί να σας παράσχει πληροφορίες σχετικά με τα σημεία συλλογής.



ADVARSLER VEDRØRENDE BRUGEN

Placering

Den ideelle installationsplacering er en skridtsikker og flad overflade.

Elektrisk tilslutning

1. Sørg for, at strømforsyningen passer til apparatets tekniske specifikationer.
2. Tilslut strømkablet til den korrekt installerede stikkontakt udstyret med jordforbindelse.

Tænding/slukning

- Enheden tændes, når den tilsluttes strømforsyningen.
- Start først enheden ved at trykke på knappen for den ønskede tilberedning efter at have hældt mælk i kanden.
- Enheden stopper automatisk. Tilberedningstiderne varierer afhængigt af typen og mængden af anvendt mælk, og den valgte tilberedning.
- Hvis du vil afbryde processen manuelt, skal du trykke på knappen for den valgte tilberedning en gang til eller fjerne kanden fra basen.

BEMÆRK: Hvis processen afbrydes før det automatiske stop ved at fjerne kanden fra basen, fortsætter motoren med at køre i nogle sekunder, hvorefter den standser automatisk.

ΠΡΟΕΙΔΟΠΟΙΗΣΕΙΣ ΓΙΑ ΤΗ ΧΡΗΣΗ

Θέση

Η ιδανική θέση εγκατάστασης είναι μια μη ολισθηρή και επίπεδη επιφάνεια.

Ηλεκτρική σύνδεση

1. Βεβαιωθείτε ότι η κύρια παροχή ρεύματος ταιριάζει με τις τεχνικές προδιαγραφές της συσκευής.
2. Συνδέστε το ηλεκτρικό καλώδιο στην κατάλληλα τοποθετημένη γειωμένη πρίζα.



Ενεργοποίηση/Απενεργοποίηση

- Η συσκευή ανάβει όταν είναι συνδεδεμένη στο ηλεκτρικό ρεύμα.
- Ενεργοποιήστε τη συσκευή πιέζοντας το κουμπί του επιθυμητού ροφήματος, μόνο αφού έχετε τοποθετήσει το γάλα στην κανάτα.
- Η συσκευή σταματά αυτόματα. Οι χρόνοι παρασκευής ποικίλουν ανάλογα με τον τύπο και την ποσότητα του χρησιμοποιούμενου γάλακτος και το επιλεγμένο ρόφημα.
- Εάν θέλετε να διακόψετε χειροκίνητα τη διαδικασία, πατήστε το κουμπί του προεπιλεγμένου ροφήματος για δεύτερη φορά ή αφαιρέστε την κανάτα από τη βάση.

ΣΗΜΕΙΩΣΗ: Αν η διαδικασία διακοπεί πριν από την αυτόματη διακοπή αφαιρώντας την κανάτα από τη βάση, το μοτέρ θα συνεχίσει να λειτουργεί για μερικά δευτερόλεπτα και μετά θα σταματήσει αυτόματα.

KNAPPER, SKIVER OG TILBEREDNINGSTIDER

ΚΟΥΜΠΙΑ, ΔΙΣΚΟΙ ΚΑΙ ΧΡΟΝΟΙ ΠΡΟΕΤΟΙΜΑΣΙΑΣ

	Varmt mælkeskum og varm mælk. Brug den takkede skive til at tilberede varmt mælkeskum (sødmælk eller letmælk anbefales). Brug den glatte skive til at blande og opvarme mælken, uden at skabe skum (kan anvendes til alle typer af mælk). Apparatet slukker automatisk, når temperaturen på 64 °C er nået (både ved brug af mælkeniveau MIN samt MAX).	60-300 sec
	Ζεστό αφρόγαλα και ζεστό γάλα. Χρησιμοποιήστε τον οδοντωτό δίσκο για να ετοιμάσετε ζεστό αφρόγαλα (συνιστάται πλήρες ή μερικώς αποβουτυρωμένο γάλα). Χρησιμοποιήστε τον ίδιο δίσκο για να ανακατέψετε και να ζεσάνετε γάλα χωρίς να δημιουργηθεί αφρός (κάνει για οποιοδήποτε είδος γάλακτος). Η συσκευή σβήνει αυτόματα μόλις φτάσει στους 64 °C (είτε χρησιμοποιείτε το επίπεδο MIN είτε το επίπεδο MAX γάλακτος).	60-300 sec
	Varm chokolade. Brug den takkede skive til at tilberede varm kakao (sødmælk eller letmælk anbefales). Det anbefales at anvende den mængde mælk, som er anført på blandingens pose. Det anbefales at blande mælken i kakaoblendingen inden denne hældes op i kanden og cirka halvejs under tilberedningen.	300-420 sec
	Ζεστή σοκολάτα. Χρησιμοποιήστε τον οδοντωτό δίσκο για να ετοιμάσετε ζεστή σοκολάτα (συνιστάται πλήρες ή μερικώς αποβουτυρωμένο γάλα). Συνιστάται να χρησιμοποιήσετε την ποσότητα γάλακτος που υποδεικνύεται στο φακελάκι με το παρασκεύασμα. Συνιστάται να ανακατέψετε γάλα και το παρασκεύασμα για σοκολάτα πριν τα ρίξετε στο μπρίκι και στη μέση της προετοιμασίας.	300-420 sec
	Koldt mælkeskum. Brug den takkede skive til at tilberede koldt mælkeskum (skummetmælk anbefales – fedtprocent 0%). Apparatet slukker automatisk men det anbefales at afslutte piskehandlingen efter cirka 30 sekunder, for at opnå optimale resultater.	180 sec
	Κρύο αφρόγαλα. Χρησιμοποιήστε τον οδοντωτό δίσκο για να ετοιμάσετε κρύο αφρόγαλα (συνιστάται εντελώς αποβουτυρωμένο γάλα – 0% λιπαρά). Η συσκευή σβήνει αυτόματα αλλά, για τέλειο αποτέλεσμα, συνιστάται να διακόπτετε την προετοιμασία μετά από περίπου 30 δευτερόλεπτα.	180 sec

>> Mælkeniveau MIN som understøttes af Milk Frother (cirka 125 ml).

>> Mælkeniveau MAX som understøttes af Milk Frother (cirka 250 ml).

Tilberedningstiderne varierer afhængigt af mængden af anvendt mælk, og den valgte tilberedning.

Bunden af kanden er fremstillet og konstrueret til at sprede varmen jævnt, optimere det afsluttende resultat for den valgte tilberedning og gøre rengøring af kanden hurtig og nem.

>> Επίπεδο MIN γάλακτος που υποστηρίζεται από το Milk Frother (125 ml περίπου).

>> Επίπεδο MAX γάλακτος που υποστηρίζεται από το Milk Frother (250 ml περίπου).

Οι χρόνοι προετοιμασίας διαφέρουν ανάλογα με την ποσότητα του γάλακτος που χρησιμοποιείται και την επιλεγμένη προετοιμασία.

Η κάτω επιφάνεια της κανάτας έχει μελετηθεί και κατασκευαστεί για να διαχέει τη θερμότητα ομοίμορφα, προκειμένου να βελτιώνει το τελικό αποτέλεσμα για τα επιλεγμένα παρασκευάσματα και να καθιστά τον καθαρισμό της κανάτας εύκολο και γρήγορο.

TILBEREDNINGER MED TAKKET SKIVE TIL MONTERING

ΠΑΡΑΣΚΕΥΑΣΜΑΤΑ ΜΕ ΟΔΟΝΤΩΤΟ ΔΙΣΚΟ

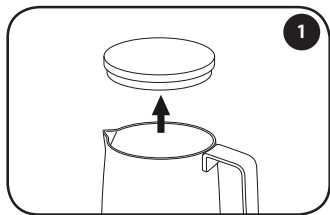

Løft låget af kanden.

Σηκώστε το καπάκι της κανάτας.

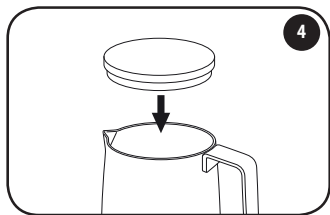

Sæt låget på kanden.

Τοποθετήστε το καπάκι στην κανάτα.

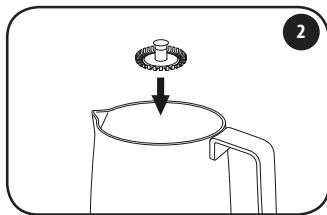

Indsæt den takkede skive i tappen på bunden af kanden. Der er en ekstra takket reserveskive i rummet under motorens sokkel.

Τοποθετήστε τον οδοντωτό δίσκο στον πείρο στο κάτω μέρος της κανάτας.
Ένας εφεδρικός οδοντωτός δίσκος υπάρχει στη θήκη κάτω από τη βάση του μοτέρ.

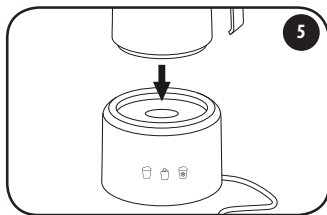

Placér kanden på varmebasen.

Τοποθετήστε την κανάτα στη βάση θέρμανσης.

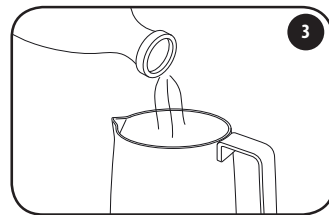

Hæld mælken i kanden og overhold MAX- og MIN-niveauerne, der er angivet indeni. Tilsæt kakaopulveret i kanden for at tilberede den varme kakao.

Ρίξτε το γάλα μέσα στην κανάτα, λαμβάνοντας υπόψη την ένδειξη μέγιστης (MAX) και ελάχιστης (MIN) στάθμης που υπάρχουν στο εσωτερικό. Προσθέστε τη σκόνη κακάου στην κανάτα για την προετοιμασία ζεστής σοκολάτας.

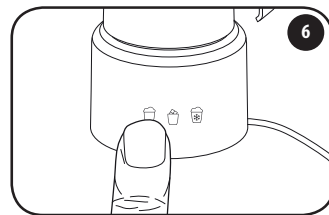

Start apparatet ved at trykke på knappen for den ønskede tilberedning. Tilberedningsprocessen stopper automatisk, og apparatet slukker.

Ενεργοποιήστε τη συσκευή πατώντας το κουμπί για το επιθυμητό ρόφημα. Η διαδικασία προετοιμασίας σταματάει αυτόματα και η συσκευή σβήνει.

VIGTIGT:

Overstig ikke MAX-niveauet, der er angivet inde i kanden, ellers løber væsken ud af kanden under tilberedningen.

Varm skummet mælk

For at opnå de bedste resultater skal du bruge mælk med et fedtindhold på 3,5 % og fylde kanden op til ca. 225 ml. Mælk med et fedtindhold på 1,5 %, sojamælk eller laktosefri mælk producerer ikke den samme mængde skum.

Varm kakao

Tilsæt kakaopulveret efter mælken, ellers vil den takkede skive, der skal monteres, blive blokeret. Se instruktionerne fra kakaopulverproducenten for den rigtige dosis, der skal bruges. For de bedste resultater anbefales det at blande mælken og kakaopulveret på forhånd, før det hældes i kanden.

ΠΡΟΣΟΧΗ:

Μην υπερβαίνετε την ένδειξη μέγιστης στάθμης (MAX) μέσα στην κανάτα, διαφορετικά το ρόφημα θα διαρρεύσει από την κανάτα κατά την προετοιμασία.

Αφρόγαλα ζεστό

Για καλύτερα αποτελέσματα, χρησιμοποιήστε γάλα με περιεκτικότητα σε λιπαρά 3,5% και γεμίστε την κανάτα μέχρι περίπου 225 ml. Το γάλα με περιεκτικότητα σε λιπαρές ουσίες 1,5%, το γάλα σόγιας ή το γάλα απαλλαγμένο από λακτόζη δεν παράγει την ίδια ποσότητα αφρού.

Ζεστή σοκολάτα

Προσθέστε τη σκόνη κακάο μετά το γάλα, διαφορετικά ο οδοντωτός δίσκος θα αποφραχθεί. Ανατρέξτε στις οδηγίες που παρέχονται από τον κατασκευαστή της σκόνης κακάο για τη χρήση της σωστής δόσης. Για καλύτερα αποτελέσματα, συνιστάται η προανάμειξη του γάλακτος και της σκόνης κακάου πριν τα ρίξετε μέσα στην κανάτα.

TILBEREDNINGER MED GLAT SKIVE

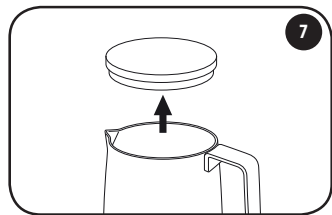

Løft apparatets låg.

Ανασηκώστε το κάλυμμα της συσκευής.

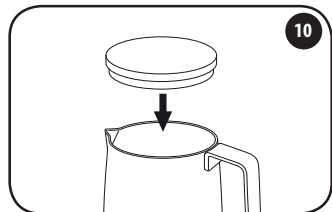

Sæt låget på kanden.

Τοποθετήστε το καπάκι στην κανάτα.

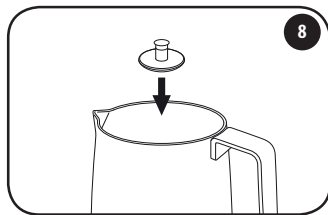

Indsæt den glatte skive i tappen på bunden af kanden. Den glatte skive sidder i sædet under motorsoklen.

Τοποθετήστε τον ίσιο δίσκο στον πείρο στο κάτω μέρος της κανάτας. Ο ίσιος δίσκος βρίσκεται στη θήκη κάτω από τη βάση του μοτέρ.

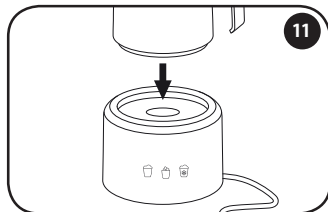

Sæt kanden på varmebasen.

Τοποθετήστε την κανάτα στη βάση θέρμανσης.

ΠΡΟΕΤΟΙΜΑΣΙΑ ΜΕ ΙΣΙΟ ΔΙΣΚΟ ΓΙΑ ΑΝΑΜΕΙΞΗ

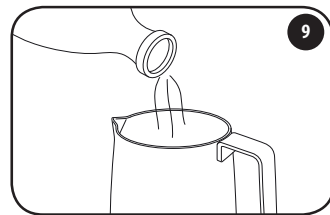

Hæld mælken i kanden og overhold MAX- og MIN-niveauerne, der er angivet indei.

Ρίξτε το γάλα μέσα στην κανάτα, λαμβάνοντας υπόψη την ένδειξη μέγιστης (MAX) και ελάχιστης (MIN) στάθμης που υπάρχουν στο εσωτερικό.

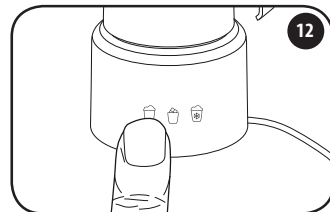

Start apparatet ved at trykke på knappen for den ønskede tilberedning. Tilberedningsprocessen stopper automatisk, og apparatet slukker.

Ενεργοποιήστε τη συσκευή πατώντας το κουμπί για το επιθυμητό ρόφημα. Η διαδικασία προετοιμασίας σταματάει αυτόματα και η συσκευή σβήνει.

RENGØRING OG VEDLIGEHOLDELSE AF APPARATET

Tag altid stikket ud af stikkontakten inden rengøring.

Vent til apparatet er kølet af.

Rengør basen med en ren, fugtig klud uden at tilsætte rengøringsmidler. Nedsænk ikke motorbasen og varmebasen i vand. Der kan opstå elektrisk stød eller brand.

Brug ikke en stålborste eller andre slibende genstande.

Brug aldrig skarpe eller ætsende rengøringsmaterialer.

Rengøring af kande, låg og de medfølgende skiver

Fjern den brugte skive fra kanden ved at løfte den opad.

Vask kanden, låget og den anvendte skive under rindende vand og en blød klud, uden at anvende skrappe rengøringsmidler.

Opbevar de medfølgende skiver i sæderne under motorbasen for ikke at miste dem.

Rengør apparatet efter hver brug.

ΚΑΘΑΡΙΣΜΟΣ ΚΑΙ ΣΥΝΤΗΡΗΣΗ ΤΗΣ ΣΥΣΚΕΥΗΣ

Πριν από τον καθαρισμό, να βγάξετε πάντα το φως από την πρίζα.

Περιμένετε να κρυώσει η συσκευή.

Καθαρίστε τη βάση με ένα καθαρό υγρό πανί χωρίς να προσθέσετε απορρυπαντικά. Μην βυθίζετε τη βάση του μοτέρ και τη βάση θέρμανσης στο νερό. Μπορεί να προκληθεί ηλεκτροπληξία ή πυρκαγιά.

Μην χρησιμοποιείτε συρμάτινη βούρτσα ή άλλα λειαντικά αντικείμενα.

Ποτέ μην χρησιμοποιείτε αιχμηρά ή διαβρωτικά υλικά καθαρισμού.

Καθαρισμός κανάτας, καπακιού και παρεχόμενων δίσκων

Αφαιρέστε τον χρησιμοποιημένο δίσκο από την κανάτα ανυψώνοντάς τον προς τα πάνω.

Πλύνετε την κανάτα, το καπάκι και τον δίσκο που χρησιμοποιείται με τρεχούμενο νερό με ένα μαλακό πανί και χωρίς να χρησιμοποιήσετε διαβρωτικά απορρυπαντικά.





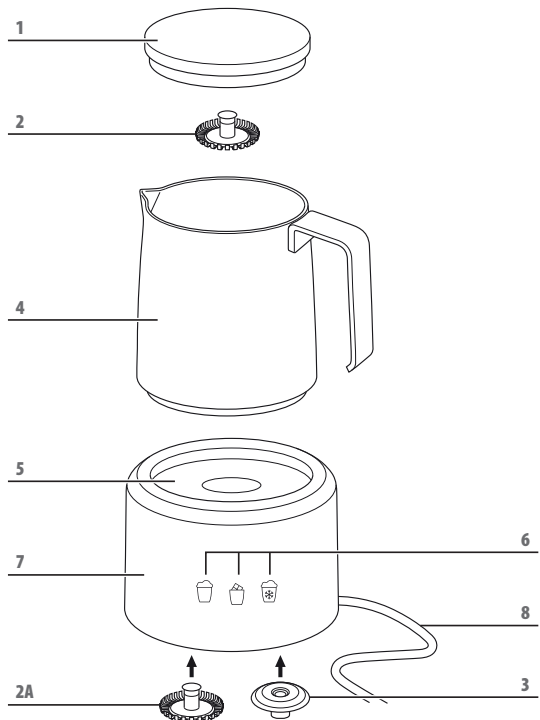

Φυλάσσετε τους δίσκους που παρέχονται στις θήκες κάτω από τη βάση του μοτέρ, ώστε να μην τους χάσετε.

Καθαρίζετε τη συσκευή μετά από κάθε χρήση.

КОМПОНЕНТЫ



COMPONENTES

- 1 КРЫШКА
TAMPA
- 2 ЗУБЧАТЫЙ ДИСК ДЛЯ ВСПЕНИВАНИЯ
DISCO DENTADO PARA FORMAR
- 2A ЗАПАСНОЙ ЗУБЧАТЫЙ ДИСК ДЛЯ ВСПЕНИВАНИЯ
DISCO DENTADO PARA FORMAR ESPUMA DE REPOSIÇÃO
- 3 ГЛАДКИЙ ДИСК ДЛЯ ПЕРЕМЕШИВАНИЯ
DISCO LISO PARA MISTURAR
- 4 КУВШИН
JARRO
- 5 ПОДСТАВКА-ПОДОГРЕВАТЕЛЬ
BASE DE AQUECIMENTO
- 6 СЕНСОРНЫЕ КНОПКИ ДЛЯ ВЫБОРА РЕЖИМОВ ПРИГОТОВЛЕНИЯ:
BOTÕES PARA SELECIONAR AS PREPARAÇÕES:
 -  > ГОРЯЧАЯ МОЛОЧНАЯ ПЕНКА И ГОРЯЧЕЕ МОЛОКО
 -  > ESPUMA DE LEITE QUENTE E LEITE QUENTE
 -  > ГОРЯЧИЙ ШОКОЛАД
 -  > CHOCOLATE QUENTE
 -  > ХОЛОДНАЯ МОЛОЧНАЯ ПЕНКА
 -  > ESPUMA DE LEITE FRIO
- 7 ОСНОВАНИЕ МОТОРА
BASE DO MOTOR
- 8 СИЛОВОЙ КАБЕЛЬ
CAVO DE ALIMENTAÇÃO

Ознакомьтесь с инструкциями по безопасности перед использованием устройства.

Leia as instruções de segurança antes de utilizar o aparelho.

ВАЖНЫЕ МЕРЫ ПРЕДОСТОРОЖНОСТИ

Перед использованием данного устройства, тщательно ознакомьтесь с инструкциями по эксплуатации и тщательно храните их вместе с гарантийным талоном, чеком и, при возможности, картонной коробкой. При передаче устройства другим лицам, предоставляйте им также инструкции по эксплуатации.

- Используйте устройство только в частных целях и в соответствии с предусмотренным применением. Данное устройство не было разработано для применения в промышленной среде. Не следует использовать его за пределами помещения. Необходимо обеспечить защиту устройства от источников тепла, а также прямого воздействия солнечных лучей и влажности (не погружайте основание мотора и подставку-подогреватель в жидкости) и держать его на расстоянии от острых предметов. Не используйте устройство сырыми руками. В случае сырости или влажности устройства, следует незамедлительно вытащить вилку из розетки.
- Всегда отключайте устройство и вытаскивайте вилку из розетки (захватывая вилку рукой, не натягивая кабель), когда устройство не используется, при установке дополнительных принадлежностей, необходимости очистки или выявлении неисправностей.
- Не следует оставлять устройство включенным без присмотра. Всегда выключайте устройство при необходимости покинуть помещение. Вытаскивайте вилку из розетки.
- Регулярно проверяйте отсутствие следов повреждения на устройстве и кабеле. При их выявлении, не следует пользоваться устройством.
- Не пытайтесь производить ремонт устройства собственными силами, необходимо обращаться к авторизованному техническому специалисту. В целях предупреждения возникновения ситуаций опасности, рекомендуется связаться с изготовителем, нашей службой технического обслуживания или квалифицированным техническим специалистом для замены неисправного силового кабеля на эквивалентный.
- Пользуйтесь только оригинальными запасными частями.

При использовании электрических приборов необходимо соблюдать следующие меры предосторожности.

MEDIDAS DE SEGURANÇA IMPORTANTES

Antes fazer funcionar este aparelho, leia com muita atenção as instruções de utilização e guarde-as cuidadosamente juntamente com o certificado de garantia, o recibo e, se possível, a caixa de cartão. Se passar o aparelho para terceiros, entregue também as instruções de uso.

- Utilize o aparelho exclusivamente para fins privados e de acordo com o tipo de aplicação previsto. Este produto não foi concebido para a utilização em ambiente industrial. Não use ao ar livre. Proteja-o do calor, bem como da exposição direta à luz solar e da humidade (nunca mergulhe a base do motor e a base de aquecimento em líquidos) e mantenha-o longe de objetos com arestas acuminadas. Não utilize o aparelho com as mãos molhadas. Se o aparelho molhar ou humedecer, desligue a ficha imediatamente.
- Desative o aparelho e retire sempre a ficha da tomada (pegando na ficha, não puxe o cabo) quando o aparelho não estiver a ser utilizado, ao colocar acessórios, caso deva ser limpo ou se ocorrerem anomalias.
- Não ligue o aparelho sem supervisão. Desligue sempre o aparelho, se pretende sair da sala. Remova a ficha da tomada.
- Verifique regularmente se o aparelho e o cabo não apresentam sinais de danos. Em caso de danos, o aparelho não deve mais ser utilizado.
- Não tente reparar o aparelho, mas dirija-se a um técnico autorizado. A fim de evitar a ocorrência de situações perigosas, recomenda-se entrar em contacto com o fabricante, o nosso serviço de assistência técnica ou um técnico igualmente qualificado para substituir o cabo de alimentação com defeito por um cabo equivalente.
- Utilize exclusivamente acessórios originais.

Quando da utilização de aparelhos elétricos, devem ser sempre respeitadas as seguintes medidas de segurança.

Прочитайте все инструкции.

- Не касайтесь горячих поверхностей. Пользуйтесь ручками.
- Для предотвращения возгорания, удара электрическим током или получения травм не погружайте шнур питания, вилку или корпус машины в воду или в другие жидкости.
- Необходимо присматривать за ребенком, когда он пользуется устройством или находится рядом с ним.
- Не используйте прибор, если шнур или вилка повреждены, а также в случае неисправности машины или какого-либо повреждения. Следует доставить прибор в ближайший авторизованный сервисный центр для осмотра, ремонта или проверки правильности работы.
- Использование принадлежностей, не рекомендуемых производителем, может привести к возгоранию, удару электрическим током или причинению травм людям.
- Не оставляйте шнур питания свисающим со стола или барных стоек, или в контакте с горячими поверхностями.
- Не ставьте прибор на электрические или газовые плиты, или внутрь горячей духовки.
- Запрещается использовать данный прибор в целях, которые отличаются от предусмотренного применения.
- Соблюдайте максимальную осторожность при перемещении прибора с находящимся внутри горячим маслом или другими горячими жидкостями.
- Оставляйте охладиться перед установкой или удалением частей и перед очисткой устройства.

СОХРАНИТЬ ЭТИ ИНСТРУКЦИИ

Поляризованная вилка

- Данное устройство оснащено поляризованной вилкой. В целях предупреждения риска электрического удара, эта вилка должна вставляться в поляризованную розетку. Если вилка не полностью входит в розетку, попытайтесь в обратном направлении. Если даже и в этом случае она не заходит, обратитесь к квалифицированному электрику. Не пытайтесь модифицировать вилку собственными силами.

Leia todas as instruções.

- Nunca toque um superfície quente. Utilize pegas e puxadores.
- Para se proteger do fogo, choques elétricos ou lesões não mergulhe o cabo, a ficha ou o corpo da máquina em água ou outro líquido.
- A supervisão é necessária quando o aparelho é utilizado por uma criança ou perto dela.
- Não utilize o aparelho caso o cabo ou a ficha estejam danificados, após uma avaria da máquina ou após danos de qualquer natureza. Leve o aparelho ao centro de assistência autorizado mais próximo para um controlo, reparação ou verificação do funcionamento correto.
- A utilização de acessórios não recomendados pelo fabricante pode provocar incêndios, choques elétricos ou lesões às pessoas.
- Não deixe o cabo suspenso sobre mesas ou balcões, o em contacto com superfícies quentes.
- Não coloque o aparelho sobre fornos elétricos ou a gás ou dentro de um forno quente.
- Não utilize o aparelho para finalidades diferentes das previstas.
- Tenha muito cuidado quando deslocar o aparelho contendo óleo quente ou outros líquidos quentes.
- Deixe arrefecer antes de colocar ou retirar peças e antes de limpar o aparelho.

MANTENHA ESTAS INSTRUÇÕES

Ficha polarizada

- Este aparelho tem uma ficha polarizada. Para reduzir o risco de choque elétrico, esta ficha deve ser ligada numa tomada polarizada. Se a ficha não entrar completamente na tomada, tente no sentido inverso. Se ainda assim não entrar, contacte um electricista qualificado. Não tente modificar a ficha de maneira alguma.

Краткие инструкции на кабель

- Шнур питания предоставляется соответствующей длины для снижения риска в связи с возможностью спотыкания о кабель большей длины.
- Можно пользоваться удлинителями, соблюдая осторожность при их использовании.
- При использовании удлинителя, его номинальное значение должно быть, по меньшей мере, равным электрической мощности прибора. Шнур не должен свисать с рабочей поверхности или стола, с возможностью его натягивания детьми или риском спотыкания.

Дети и лица с ограниченными возможностями

- В целях безопасности храните упаковку (пластиковый пакет, коробку и т.д.) вне доступа детей.

ВНИМАНИЕ:

Не разрешайте маленьким детям играть с пластиковым пакетом. Опасность удушья!

- Данное устройство не предназначено для использования детьми или лицами с ограниченными физическими, психическими, чувствительными или умственными способностями, или лицами, не обладающими необходимым опытом и знаниями, без присмотра ответственного за их безопасность лица, или если они не проинструктированы в отношении пользования устройством.
- Не разрешайте детям играть с устройством.

ВНИМАНИЕ:

Используйте устройство только с соответствующей подставкой.

ВНИМАНИЕ:

Никогда не ставьте устройство или кувшин на источник тепла или пламени.

Instruções breves sobre o cabo

- É fornecido um cabo de alimentação com o comprimento adequado para reduzir o risco de ficar preso ou tropeçar num cabo mais longo.
- É possível utilizar extensões prestando atenção à utilização das mesmas.
- Se for utilizada uma extensão, o seu valor nominal deve ser pelo menos igual à potência elétrica do aparelho. O cabo deve ser posicionado de forma que não penda da bancada ou tampo da mesa, onde possa ser puxado por crianças ou criar risco de tropeçar.

Crianças e pessoas frágeis

- Por motivos de segurança, mantenha a embalagem (saco de plástico, caixa, etc.) fora do alcance das crianças.

AVISO:

Não deixe que crianças pequenas brinquem com o saco plástico. Perigo de asfíxia!

- Este aparelho não se destina a ser utilizado por crianças ou pessoas com capacidades físicas, mentais, sensoriais ou intelectuais limitadas, ou por pessoas que não possuam a experiência e o conhecimento necessários, com exceção do facto que a utilização ocorra sob a supervisão de uma pessoa responsável pela sua segurança, ou que recebam instruções dessa pessoa sobre como o aparelho deve ser utilizado.
- Não permita que as crianças brinquem com o aparelho.

AVISO:

Utilize o aparelho somente com a base apropriada.

AVISO:

Nunca coloque o aparelho ou o jarro sobre uma fonte de calor ou chama.

ВНИМАНИЕ:

Риск ожога. При снятии кувшина после нагрева, подставка-подогреватель и днище кувшина горячие.

ТЕХНИЧЕСКИЕ ХАРАКТЕРИСТИКИ

Модель: F280G

Питание: 220В-240В, 50Hz-60Гц (ЕС); 120В, 60Гц (США)

Мощность: 550Вт-650Вт (ЕС); 600В (США)

Емкость (л): 100-250 мл

Длина кабеля (м): 0,75

Размеры (мм): 155x120x187 мм

УТИЛИЗАЦИЯ УСТРОЙСТВА В КОНЦЕ СРОКА СЛУЖБЫ

Бережно относитесь к окружающей среде, не выбрасывайте электроприборы в бытовые отходы. Утилизация старых или дефектных устройств должна осуществляться путем их сдачи в местных сборочных пунктах. Содействуйте предупреждению потенциальной для окружающей среды и нашего здоровья опасности посредством соответствующей утилизации. Ваш муниципалитет может предоставить информацию о сборочных центрах.

**AVISO:**

Risco de queimadura. Quando se remove o jarro após o aquecimento, a base de aquecimento e o fundo do jarro ainda estão quentes.

DADOS TÉCNICOS

Modelo: F280G

Alimentação: 220V-240V, 50Hz-60Hz (EU); 120V, 60Hz (USA)

Potência: 550W-650W (EU); 600W (USA)

Capacidade (l): 100-250 ml

Comprimento do cabo (m): 0,75

Dimensões (mm): 155x120x187mm

ELIMINAÇÃO DO APARELHO NO FINAL DA SUA VIDA ÚTIL

Respeite o meio ambiente, não elimine os dispositivos elétricos nos lixos domésticos. A eliminação de dispositivos obsoletos ou defeituosos deve ser feita com a entrega em pontos de recolha locais. Ajude a evitar riscos potenciais para o meio ambiente e para a nossa saúde efetuando uma eliminação adequada. O seu município pode fornecer informações sobre pontos de recolha seletiva.



ПРЕДУПРЕЖДЕНИЯ ПО ИСПОЛЬЗОВАНИЮ

Положение

Идеальным установочным положением является нескользкая и ровная поверхность.

Подключение к электрической системе

1. Убедитесь, что главная система питания соответствует техническим характеристикам устройства.
2. Вставьте электрический кабель в оснащенную заземлением розетку.

Включение/Выключение

- Устройство включается при подсоединении к электросети.
- Включение устройства осуществляется путем нажатия кнопки желаемого режима приготовления, только после заливания молока в кувшин.
- Устройство останавливается автоматически. Время приготовления зависит от типа и количества использованного молока и выбранного режима приготовления.
- При желании ручного прерывания процесса, следует второй раз нажать на ранее нажатую кнопку режима приготовления, или поднять кувшин с подставки.

ПРИМЕЧАНИЕ: Если процесс прерывается до автоматической остановки, убирая кувшин с подставки, мотор будет продолжать функционировать в течение нескольких секунд, после чего автоматически остановится.

ADVERTÊNCIA PARA A UTILIZAÇÃO

Posição

O sítio de instalação ideal é uma superfície plana e antiderrapante.

Ligação elétrica

1. Certifique-se de que a fonte de alimentação principal corresponda às especificações técnicas do aparelho.
2. Ligue o cabo elétrico à tomada instalada corretamente e com fio terra.



Ligar/Desligar

- O aparelho liga quando está conectado à corrente elétrica.
- Ligue o dispositivo premindo no botão da preparação desejada, somente depois de ter inserido o leite no jarro.
- O dispositivo para automaticamente. Os tempos de preparação variam de acordo com o tipo e a quantidade de leite utilizado e a preparação selecionada.
- Se desejar interromper o processo manualmente, prima uma segunda vez no botão da preparação selecionada anteriormente, ou remova o jarro da base.

NOTA: Se o processo for interrompido antes da parada automática, removendo o jarro da base, o motor continuará funcionar por alguns segundos, e a seguir para automaticamente.

КНОПКИ, ДИСКИ И ВРЕМЯ ПРИГОТОВЛЕНИЯ

BOTÕES, DISCOS E TEMPOS DE PREPARAÇÃO

	Горячая молочная пенка и горячее молоко. Использовать зубчатый диск для приготовления горячей молочной пенки (рекомендуется использовать цельное или полуобезжиренное молоко). Использовать гладкий диск для смешивания и нагрева молока без образования пенки (подходит любой тип молока). Прибор отключается автоматически при достижении температуры 64 °C (при использовании как МИН., так и МАКС. уровня молока).	60-300 sec
	Espuma de leite quente e leite quente. Utilize o disco dentado para preparar uma espuma de leite quente (aconselhável leite gordo ou meio-gordo). Utilize o disco liso para misturar e aquecer o leite sem obter espuma (qualquer tipo de leite). O dispositivo desliga automaticamente quando a temperatura atinge os 64 °C (seja utilizando o MÍN que MÁX de leite).	60-300 sec
	Горячий шоколад. Использовать зубчатый диск для приготовления горячего шоколада (рекомендуется использовать цельное или полуобезжиренное молоко). Рекомендуется использовать количество молока, указанное на упаковке препарата. Рекомендуется перемешать молоко и шоколадный препарат перед тем, как налить в графин, и в середине приготовления.	300-420 sec
	Chocolate quente. Utilize o disco dentado para preparar chocolate quente (aconselhável leite gordo ou meio-gordo). É aconselhável utilizar a quantidade de leite indicada na saqueta de preparação. É aconselhável misturar o leite e a mistura para chocolate antes de os deitar no jarro e no meio da preparação.	300-420 sec
	Холодная молочная пенка. Использовать зубчатый диск для приготовления холодной молочной пенки (рекомендуется использовать полностью обезжиренное молоко - 0% жиров). Прибор отключается автоматически, но для получения оптимального результата рекомендуется прервать взбивание примерно через 30 секунд.	180 sec
	Espuma de leite frio. Utilize o disco dentado para preparar uma espuma de leite frio (aconselhável leite magro – 0% gordura). O aparelho desliga automaticamente mas, para obter um resultado perfeito, é aconselhável parar de montar a mistura após cerca de 30 segundos.	180 sec

>> МИН. уровень молока, поддерживаемый Milk Frother (примерно 125 мл).

>> МАКС. уровень молока, поддерживаемый Milk Frother (примерно 250 мл).

Время приготовления меняется в зависимости от количества используемого молока и типа выбранного напитка. Днище кувшина разработано и изготовлено для равномерного распределения тепла, улучшая конечный результат выбранных напитков и делая очистку кувшина простой и быстрой.

>> Nível MÍN de leite suportado pelo Milk Frother (125 ml aprox.).

>> Nível MÁX de leite suportado pelo Milk Frother (250 ml aprox.).

Os tempos de preparação variam em função da quantidade de leite utilizada e da preparação selecionada. O fundo da jarra é concebido e realizado para distribuir o calor em modo uniforme, otimizando o resultado final das preparações selecionadas e tornando a limpeza da jarra simples e rápida.

ПРИГОТОВЛЕНИЕ С ЗУБЧАТЫМ ДИСКОМ ДЛЯ ВСПЕНИВАНИЯ

PREPARAÇÕES COM DISCO DENTADO

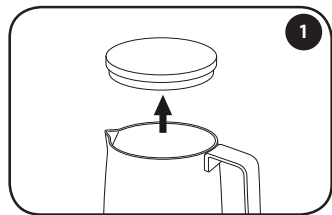

Поднимите крышку кувшина.

Eleve a tampa do jarro.

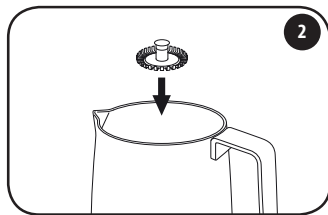

Установите зубчатый диск на штырь дна кувшина. Запасной зубчатый диск находится в отделении, расположенном под основанием двигателя.

Insira o disco dentado no perno no fundo do jarro. Há um disco dentado de reserva no compartimento sob a base do motor.

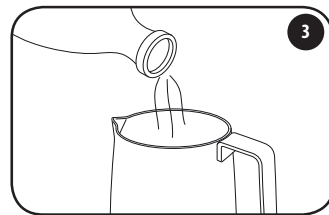

Залейте молоко в кувшин, соблюдая приведенные внутри отметки МАКС. и МИН. уровня. Добавьте какао-порошок в кувшин для приготовления горячего шоколада. Deite o leite no jarro, respeitando os níveis MÁX. e MÍN. mostrados no seu interior. Adicione o cacau em pó no jarro para a preparação do chocolate quente.

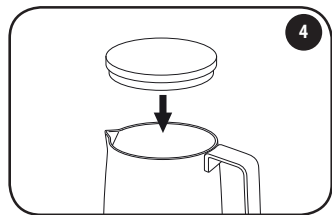

Закройте крышку кувшина.

Coloque a tampa no jarro.

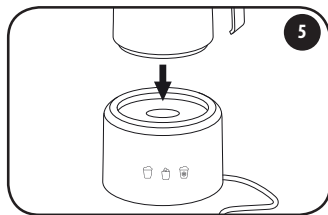

Поставьте кувшин на подставку-подогреватель.

Coloque o jarro na base de aquecimento.

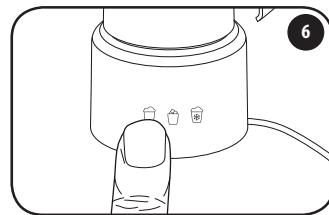

Включите устройство, нажимая соответствующую кнопку желаемого режима приготовления. Процесс приготовления останавливается автоматически, и устройство выключается.

Inicie o aparelho premindo no o botão para a preparação desejada. O processo de preparação para automaticamente e o aparelho desliga.

ВНИМАНИЕ:

Не превышайте отметку МАКС. уровня внутри кувшина, в противном случае, продукт при приготовлении может вытечь из кувшина.

Горячее взбитое молоко

Для достижения лучших результатов, используйте молоко жирностью 3,5% и наполняйте кувшин приблизительно до 225 мл. Молоко жирностью 1,5%, соевое молоко или без лактозы не производят такое же количество пены.

Горячий шоколад

Добавляйте какао-порошок после молока, в противном случае, зубчатый диск для взбивания может быть забит. Следуйте указаниям производителя какао-порошка в отношении используемой дозы. Для получения лучших результатов, рекомендуется предварительно смешать молоко и какао-порошок перед тем, как залить в кувшин.

ATENÇÃO:

Não exceda o nível MÁX. indicado no interior do jarro, caso contrário, a preparação derrama do jarro durante a preparação.

Late com espuma quente

Para obter resultados melhores, utilize leite com um teor de gordura de 3,5% e encha o jarro até cerca de 225 ml. Leite com teor de gordura de 1,5%, leite de soja ou leite sem lactose não produzem a mesma quantidade de espuma.

Chocolate quente

Adicione o cacau em pó e depois o leite, caso contrário, o disco dentado para formar espuma obstrui-se. Consulte as instruções fornecidas pelo fabricante do cacau em pó para a dose correta a utilizar. Para obter resultados melhores, é aconselhável misturar previamente o leite e o cacau em pó antes de colocá-los no jarro.

ПРИГОТОВЛЕНИЕ С ГЛАДКИМ ДИСКОМ ДЛЯ СМЕШИВАНИЯ PREPARAÇÕES COM DISCO LISO PARA MISTURAR

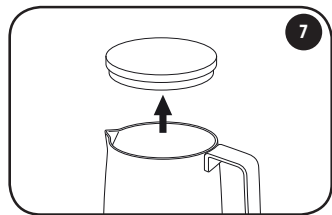

Поднимите крышку устройства.

Eleve a tampa do aparelho.

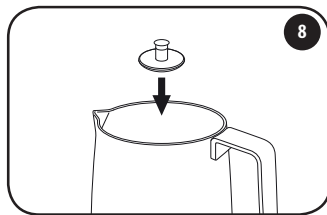

Установите гладкий диск для смешивания на штырь дна кувшина. Гладкий диск находится в отделении, расположенном под основанием двигателя.

Insira o disco liso para misturar no perno no fundo do jarro. O disco liso está no compartimento sob a base do motor.

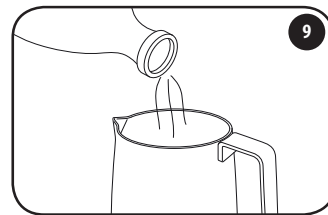

Залейте молоко в кувшин, соблюдая приведенные внутри отметки МАКС. и МИН. уровня.

Deite o leite no jarro, respeitando os níveis MÁX. e MÍN. mostrados no seu interior.

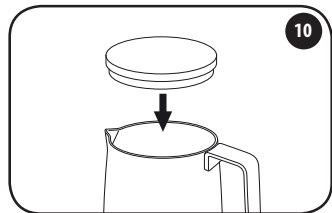

Закройте крышку кувшина.

Coloque a tampa no jarro.

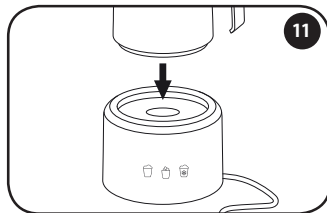

Поставьте кувшин на подставку-подогреватель.

Coloque o jarro na base de aquecimento.

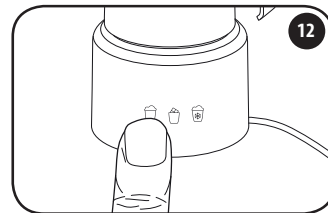

Включите устройство, нажимая соответствующую кнопку желаемого режима приготовления. Процесс приготовления останавливается автоматически, и устройство выключается.

Inicie o aparelho premindo no o botão para a preparação desejada. O processo de preparação para automaticamente e o aparelho desliga.

ОЧИСТКА И ОБСЛУЖИВАНИЕ УСТРОЙСТВА

Перед очисткой всегда вытаскивайте из розетки вилку питания.

Подождите охлаждения устройства.

Очистите подставку чистой влажной тряпкой без добавления чистящих средств. Не погружайте основание мотора и подставку-подогреватель в воду. Это может привести к электрическому удару или возгоранию.

Не пользуйтесь металлической щеткой или другими абразивными предметами.

Никогда не используйте режущие или коррозионные чистящие материалы.

Очистка кувшина, крышки и дисков

Удалите из кувшина использованный диск, поднимая его сверху.

Промойте кувшин, крышку и использованный диск под проточной водой с помощью мягкой губки, без использования агрессивных моющих средств.

Храните предоставляемые диски в отделениях под основанием мотора, чтобы не потерять их.

Производите очистку устройства после каждого использования.

LIMPEZA E MANUTENÇÃO DO APARELHO

Remova sempre a ficha de alimentação antes de limpá-lo.

Espere o aparelho arrefecer.

Limpe a base com um pano húmido limpo sem adicionar detergentes. Não mergulhe a base do motor e a base de aquecimento em água. Poderia causar um choque elétrico ou incêndio.

Não utilize escova de metal ou outros objetos abrasivos .

Nunca utilize materiais de limpeza cortantes ou corrosivos.

Limpeza do jarro, tampa e discos fornecidos

Remova o disco utilizado, elevando-o, do jarro.

Lave a jarra, a tampa e o disco utilizados sob água corrente com um pano macio e sem utilizar detergentes agressivos.

Guarde os discos fornecidos nos compartimentos sob a base do motor para não os perder.

Limpe o aparelho após cada utilização.

الأجزاء

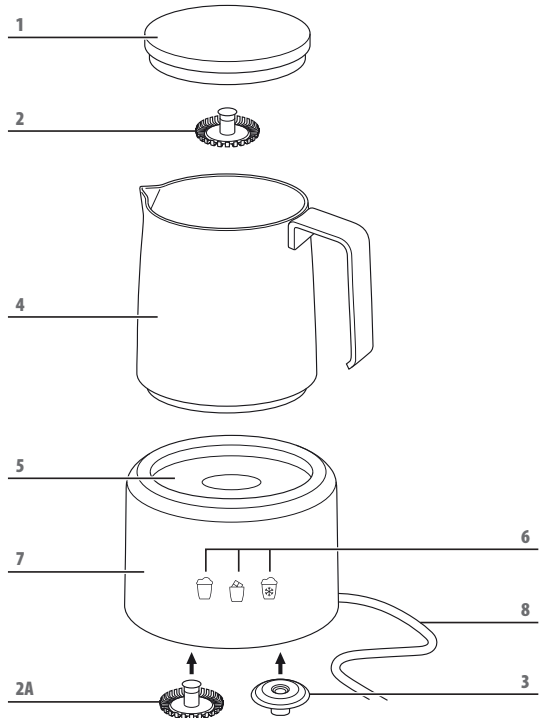

1 الغطاء

2 القرص المسنن لصنع الرغوة

2A قرص مسنن احتياطي لصنع الرغوة

3 قرص خفق ناعم

4 الوعاء

5 لوح التسخين

6 أزرار لمسبة لاختيار عمليات التحضير:

«رغوة الحليب الساخن والحليب الساخن»

«الشيكولاتة الساخن»

«رغوة الحليب البارد»

7 وحدة الموتور

8 سلك الإمداد بالكهرباء

اقرأ تعليمات السلامة قبل استخدام الجهاز.

إجراء مهمة للسلامة

- قبل استخدام هذا الجهاز، يرجى قراءة تعليمات التشغيل والاحتفاظ بها في مكان آمن مع وثيقة الضمان وفاتورة الشراء والعبوة الكرتون. إن أمكن، إذا قمت ببيع الجهاز إلى شخص آخر، فاحرص على إرفاق تعليمات التشغيل.
- الجهاز مخصص حصرياً للاستخدام المنزلي طبقاً للغرض من الاستخدام. هذا الجهاز غير مخصص للاستخدام الصناعي. لا تستخدم الجهاز خارج المنزل. احرص على حمايته من الحرارة ومن التعرض المباشر لأشعة الشمس أو مصادر الرطوبة (امتنع تماماً عن غمر وحدة الموتور أو لوح التسخين في السوائل) وأبعده عن الأغراض حادة الحواف. لا تستخدم الجهاز بأيدي مبتلة. إذا تعرض الجهاز للبلل أو الرطوبة، فقم بفصله من مصدر التيار الكهربائي فوراً.
- افصل الجهاز واحرص دائماً على خلع القابض من مقبض الكهرباء (من خلال الإمساك بالمقابض وليس جذب السلك) في حالة عدم استخدامه أو عند تركيب الملحقات أو عند تنظيفه أو إذا تبين وجود عطل به.
- لا تقم بتشغيل الجهاز دون إشراف. احرص دائماً على إيقاف الجهاز قبل مغادرة الغرفة. اخلع القابض من مقبض الكهرباء.
- احرص على فحص الجهاز وسلك الكهرباء بحثاً عن أي علامات التلف. وفي هذه الحالة، امتنع عن استخدام الجهاز مرة أخرى.
- لا تحاول إصلاح الجهاز؛ بل أرسله إلى فني معتمد. لتجنب المواقف الخطرة، يوصى بالاتصال بالجهة الصانعة أو بالدعم الفني لدينا أو أحد فنيي الكهرباء المؤهلين من نفس المستوى لاستبدال سلك الكهرباء التالف بسلك آخر مكافئ.
- اقتصر على استخدام الملحقات الأصلية.

عند استخدام الأجهزة الكهربائية، يجب دائماً اتباع إجراء السلامة التالية.

يجب قراءة كافة التعليمات.

- يُحظر لمس الأسطح الساخنة. استخدم دائماً المقابض والأزرار.
- للوقاية من النار أو الصدمات الكهربائية أو لتجنب الإصابات، يُحظر غمر الكابلات والقوابض وجسم الماكينة في الماء أو أية سوائل أخرى.
- عند استخدام الجهاز على مقربة من الأطفال، يلزم مراقبة الجهاز.
- يُحظر استخدام جهاز تعرض الكابل أو القابض الخاص به للتلف بسبب عيب تصنيع أو بعد التعرض لضرر من أي نوع. خذ الجهاز لأقرب مركز خدمة معتمد لفحصه أو إصلاحه أو للتحقق من تشغيله بشكل سليم.
- استخدام الملحقات غير الموصى بها من قبل الجهة الصانعة قد يؤدي إلى نشوب حريق والتعرض لصدمات كهربائية أو إصابات.
- يُحظر ترك الكابل يعلق بالطاولات أو أسطح العمل أو يلامس أسطح ساخنة.
- يُحظر سندن الجهاز على مواقد كهربائية أو غازية أو وضعه داخل فرن ساخن.
- يُحظر استخدام الجهاز في أي غرض بخلاف المحدد له.
- توخ الحذر عند خربك الجهاز في حالة اشتماله على زيت ساخن أو أية سوائل أخرى ساخنة.
- دع الجهاز يبرد قبل تركيب أو إزالة الأجزاء أو قبل تنظيفه.

احتفظ بهذه التعليمات في مكان آمن

القابض المستقطب

- هذا الجهاز مجهز بقابض مستقطب. لتقليل خطر التعرض لصدمات كهربائية، يجب إدخال هذا القابض في مقبض مستقطب. في حالة تعذر إدخال القابض في المقبض بالكامل، حاول عكسه. في حالة استمرار ذلك، اتصل بكهربائي مؤهل. يُحظر محاولة تعديل القابض بأي شكل

تعليمات مختصرة بخصوص الكابل

- تم توريد كابل كهرباء بطول مناسب لتقليل خطر التعثر أو السقوط من جراء الكابل الطويل.
- يمكن استخدام تطويلات مع توخي الحذر عند القيام بذلك.
- في حالة استخدام تطويلة، يجب أن تعادل القيمة الاسمية لها القدرة الكهربائية للجهاز. يجب تمرير الكابل بحيث لا يبرز على سطح العمل أو قمة الطاولة بما يسمح للأطفال بسحبها أو التسبب في خطر التعثر

الأطفال وذوو الاحتياجات الخاصة

- لأغراض السلامة، يجب عدم ترك عناصر التغليف (الكيس البلاستيكي، العبوة، إلخ) في متناول الأطفال.

تحذير:

لا تدع الأطفال الصغار يلعبون بالكيس البلاستيكي، فقد يؤدي ذلك إلى الاختناق!

- هذا الجهاز غير مخصص للاستخدام بواسطة الأطفال أو الأشخاص ذوي القدرات الجسدية أو النفسية أو الحسية أو العقلية المحدودة، أو بواسطة الأشخاص المتفرقين إلى الخبرة والدراسة اللازمة، ما لم يكن ذلك تحت إشراف شخص مسؤول عن سلامتهم أو بعد إعطائهم تعليمات الاستخدام قبل هذا الشخص.
- لا تترك الأطفال يعبتون بالجهاز.

تنبيه:

لا تستخدم الجهاز إلا مع وحدة القاعدة الصحيحة.

تنبيه:

امتنع تماما عن وضع الجهاز أو الوعاء على أحد مصادر الحرارة أو اللهب المكشوف.

تنبيه:

خطر الحروق التلامسية. عند إزالة الوعاء بعد التسخين، يظل لوح التسخين والقطاع السفلي للوعاء ساخنين لبعض الوقت.

المواصفات الفنية

ل: F280G
ل: يدولما

(EU)، 120 بتره -60-زتره 50، 240 - طلف 220 :باهرهكلا رحصم

(USA) بتره 60، طلف

(USA) طاو 600، طاو 650 - طاو 550 :قرهقلا

لر 100-250 :برتل) مفسلا

0.75 (م) لئلسلا لوط

م 187 x 120 x 155 :م) لعلبلا

التخلص من الأجهزة منتهية العمر الافتراضي

حافظ على البيئة. ولا تتخلص من الأجهزة الكهربائية من خلال جامعي النفايات لإعادة تدويرها. يجب التخلص من الأجهزة القديمة أو المعيبة بأخذها إلى نقاط جميع النفايات المحلية. ساهم في تجنب المخاطر المحتملة على البيئة والصحة من خلال اتباع الطرق الصحيحة للتخلص من النفايات. يتوفر لدى مجلس المدينة الخاصة بك المعلومات الخاصة بنقاط التجميع.



تعليمات الاستخدام

المكان

مكان التركيب المثالي يتمثل في سطح مستوٍ مضاد للانزلاق.

التوصيل الكهربائي

1. حقق من مطابقة جهد الإمداد الكهربائي الرئيسي للمواصفات الفنية الخاصة بالجهاز.
2. قم بتوصيل سلك الكهرباء بمقبس كهرباء مركب بشكل صحيح ومؤمّن.



التشغيل/الإيقاف

- يعمل الجهاز عند توصيله بالتيار الكهربائي.
- ابدأ تشغيل الجهاز من خلال الضغط على الزر الخاص بعملية التحضير المطلوبة، فقط بمجرد صب الحليب في الوعاء.
- سوف يتوقف الجهاز عن العمل أوتوماتيكياً. تختلف أزمّة التحضير على نوع وجودة الحليب المستخدم وطريقة التحضير المختارة.
- لإيقاف العملية يدوياً، أعد الضغط على زر التحضير المختار سابقاً أو أزل الوعاء من لوح التسخين.

ملحوظة: في حالة إيقاف الوظيفة من خلال إزالة الوعاء من لوح التسخين قبل أن يتوقف الجهاز أوتوماتيكياً، سوف يستمر الموتور في الدوران لبضع ثوانٍ ثم يتوقف أوتوماتيكياً.

ملحوظة: إذا تم قطع العملية قبل التوقف الأوتوماتيكي عن طريق إزالة الإبريق من القاعدة، سيستمر المحرك في العمل لمدة بضع ثوانٍ، بعد ذلك سيتوقف أوتوماتيكياً.

الأزرار والأقراص وأوقات التحضير

60-300 sec	<p>رغوة الحليب الساخن والحليب الساخن. استخدم القرص المسن لتحضير رغوة الحليب الساخن. استخدم القرص الناعم لتسخين الحليب دون تكوين رغوة. استخدم القرص المسن لتحضير رغوة الحليب الساخن (يُنصح بالحليب كامل الدسم أو منزوع الدسم جزئيًا). استخدم القرص الأملس من أجل خلط الحليب وتسخينه بدون الحصول على رغوة (يصلح أي نوع من الحليب). ينطفئ الجهاز أوتوماتيكياً عندما تصل درجة الحرارة إلى ٦٤ ° مئوية (سواءً باستخدام مستوى MIN (الحد الأدنى) أو MAX (الحد الأقصى) من الحليب).</p>	
300-420 sec	<p>الشيكولاتة الساخنة. استخدم القرص المسن لتحضير الشيكولاتة الساخنة. استخدم القرص المسن لتحضير الشوكولاتة الساخنة (يُنصح بالحليب كامل الدسم أو منزوع الدسم جزئيًا). يُنصح باستخدام كمية الحليب المشار إليها على كيس المستحضر. يُنصح بخلط الحليب ومستحضر الشوكولاتة قبل صبهما في الإبريق وفي منتصف عملية التحضير.</p>	
180 sec	<p>الحليب الرغوي البارد. استخدم القرص المسن لتحضير رغوة الحليب البارد. استخدم القرص المسن لتحضير رغوة الحليب البارد (يُنصح بالحليب منزوع الدسم كلياً - ٠٪ دهون). ينطفئ الجهاز أوتوماتيكياً. ولكن للحصول على نتيجة مثالية، يُنصح بقطع الخفق بعد حوالي ٣٠ ثانية.</p>	

تختلف أوقات التحضير حسب كمية الحليب المستخدم والتحضير المختار.
تم تصميم وتصنيع قاع الإبريق لنشر الحرارة بالتساوي مع تحسين النتيجة النهائية لعمليات التحضير المختارة وجعل تنظيف الإبريق بسيطاً وسريعاً.
<< مستوى MIN (الحد الأدنى) من الحليب المدعوم من Milk Frother (حوالي 125 مل).
<< مستوى MAX (الحد الأقصى) من الحليب المدعوم من Milk Frother (حوالي 250 مل).

أنواع التحضير باستخدام القرص المسنن لصنع الرغوة

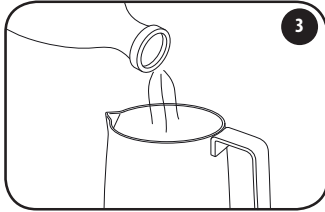

قم بصب الحليب في الوعاء حتى المستوى الأقصى MAX أو الأدنى MIN الموضح بالداخل. لتحضير الشيكولاتة الساخنة، أضف مسحوق الكاكاو.

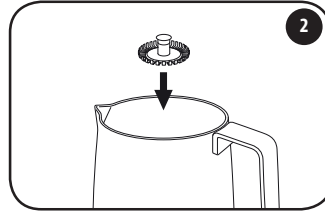

ضع القرص المسنن على الحباب الموجود داخل الوعاء. يوجد قرص مسنن احتياطي في المقر الموجود أسفل قاعدة المحرك.

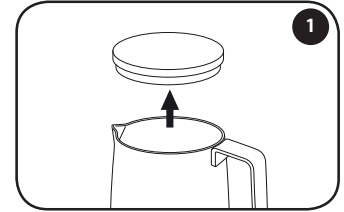

أزل الغطاء من الوعاء.

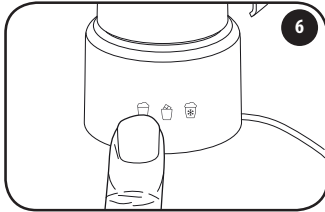

ابدأ تشغيل الجهاز من خلال الضغط على الزر الخاص بعملية التحضير المطلوبة. ستتوقف عملية التحضير تلقائيًا ويتوقف الجهاز.

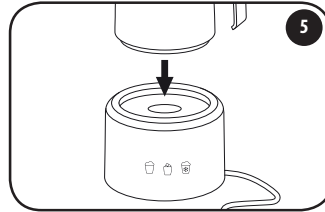

ضع الوعاء على لوح التسخين.

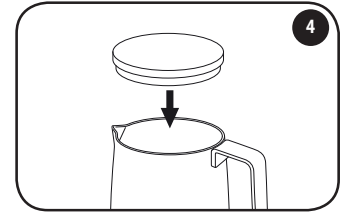

أعد تركيب الغطاء على الوعاء.

تنبيه:

احرص على عدم تجاوز المستوى الأقصى المبين على الجانب الداخلي من الوعاء، وإلا فسوف ينسكب السائل أثناء مرحلة التحضير.

حليب مُرغّى ساخن

للحصول على أفضل نتائج، يراعى استخدام حليب تبلغ نسبة الدسم فيه 3.5% مع إضافة حوالي 225 مل من حليب بنسبة دسم 1.5%. مع مراعاة أن حليب الصويا أو الحليب الخالي من اللاكتوز لن ينتج نفس الكمية من الرغوة.

الشيكولاتة الساخنة

أضف مسحوق الكاكاو إلى الحليب حتى لا يحدث انسداد لقرص الخفق. لمعرفة الكمية الصحيحة، راجع إرشادات الجهة الصانعة لمسحوق الكاكاو. للحصول على أفضل النتائج، يوصى بخلط مسحوق الكاكاو مع الحليب قبل وضعه في الوعاء.

التحضير باستخدام قرص الخفق الناعم

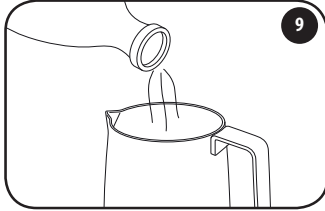

قم بصب الحليب في الوعاء حتى المستوى الأقصى MAX أو الأدنى MIN الموضح بالداخل.

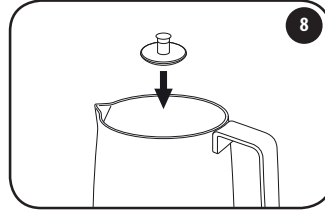

ضع القرص الناعم للخلط على الخابور الموجود داخل الوعاء. يوجد القرص الأملس في المقر الموجود أسفل قاعدة الحرك.

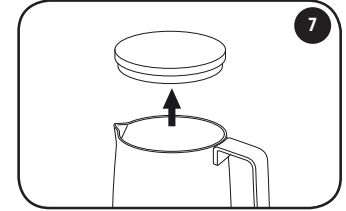

أزل الغطاء من الجهاز.

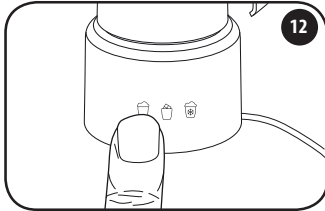

ابدأ تشغيل الجهاز من خلال الضغط على الزر الخاص بعملية التحضير المطلوبة. ستتوقف عملية التحضير تلقائيًا ويتوقف الجهاز.

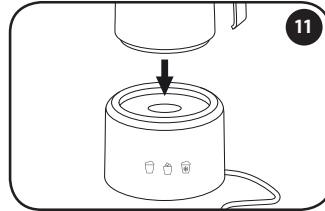

ضع الوعاء على لوح التسخين.

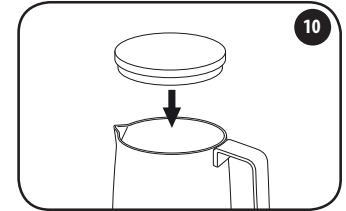

أعد تركيب الغطاء على الوعاء.

تنظيف الجهاز وصيانته

احرص دائماً على فصل الجهاز من الكهرباء قبل تنظيفه.
انتظر إلى أن يبرد الجهاز.

قم بتنظيف القاعدة باستخدام قطعة قماش نظيفة ورطبة دون استخدام المنظفات. امتنع تماماً عن غمر وحدة الموتور أو لوح التسخين في الماء. فقد ينجم عن ذلك صعق كهربائي أو حريق.
لا تستخدم الفرشاة المعدنية أو غيرها من الأدوات الخادشة.
امتنع عن استخدام أغراض التنظيف الحادة أو الاحتكاكية.

تنظيف الوعاء والغطاء والأقراص الموردة

أزل القرص المستخدم من الإبريق عن طريق رفعه لأعلى.
اغسل الإبريق والغطاء والقرص المستخدم تحت الماء الجاري مع استخدام قطعة قماش ناعمة وبدون استخدام منظفات عدوانية.
احتفظ بالأقراص المرفقة في الجبريات الموجودة أسفل قاعدة المحرك حتى لا تفقدوها.
احفظ الأقراص المرفقة في المقرات الموجودة أسفل قاعدة المحرك حتى لا تفقدوها.
نظّف الجهاز بعد كل استخدام.

