

# REDMOND

Соковыжималка RJ-916

Руководство по эксплуатации



Если вы не получили требуемое качество обслуживания в сервисе, обращайтесь в головной сервисный центр по контактным данным, указанным в условиях гарантийного обслуживания

RUS	5
UKR	13
KAZ	21

## СОДЕРЖАНИЕ

МЕРЫ БЕЗОПАСНОСТИ.....	5
Технические характеристики.....	8
Комплектация .....	8
Устройство прибора.....	8
I. ПЕРЕД НАЧАЛОМ ИСПОЛЬЗОВАНИЯ.....	8
II. ЭКСПЛУАТАЦИЯ ПРИБОРА.....	9
Сборка .....	9
Использование.....	9
Системы защиты.....	10
III. УХОД ЗА ПРИБОРОМ .....	11
Хранение и транспортировка.....	11
IV. ПЕРЕД ОБРАЩЕНИЕМ В СЕРВИС-ЦЕНТР .....	11
V. ГАРАНТИЙНЫЕ ОБЯЗАТЕЛЬСТВА.....	12

A1

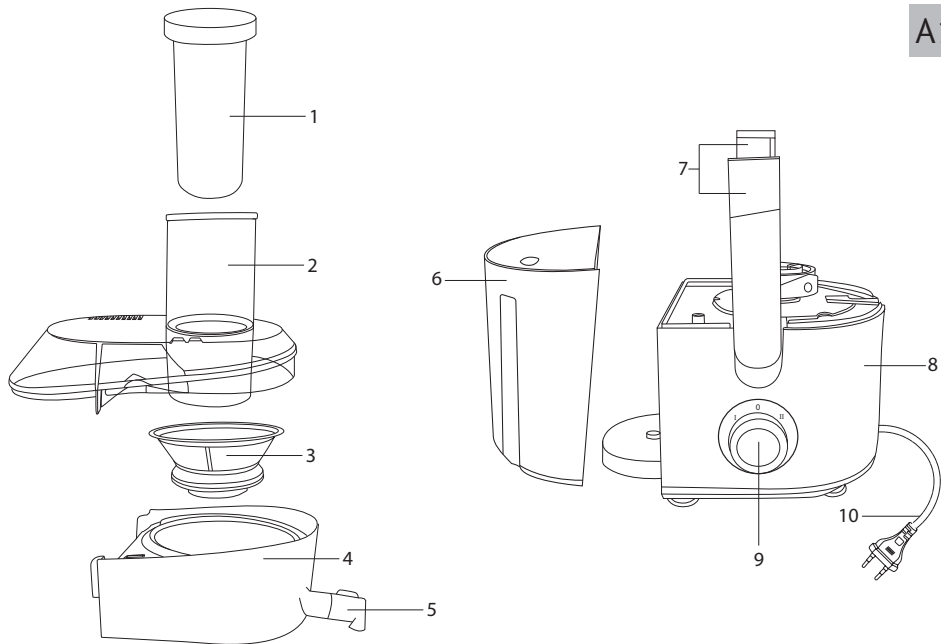

A2

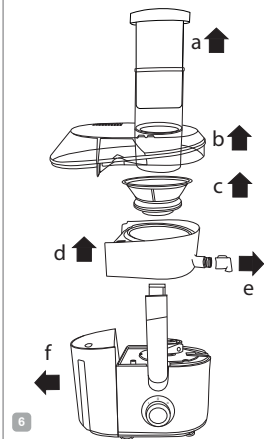
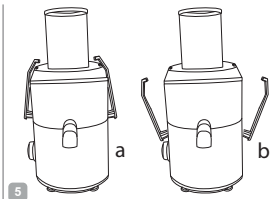
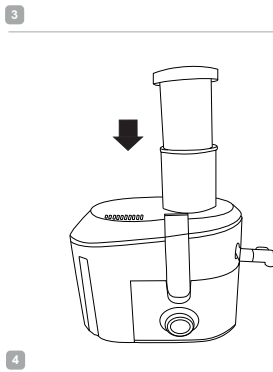
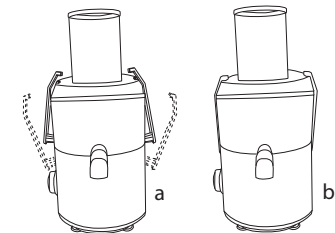
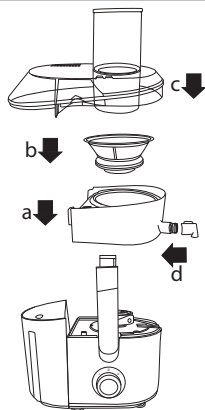
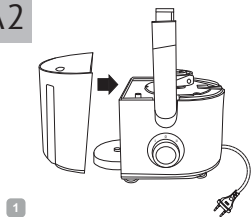

## УВАЖАЕМЫЙ ПОКУПАТЕЛЬ!

Благодарим вас за то, что отдали предпочтение бытовой технике REDMOND.

REDMOND – это качество, надежность и неизменно внимательное отношение к потребностям клиентов. Надеемся, что вам понравится продукция компании и вы также будете выбирать наши изделия в будущем.

Соковыжималка RJ-916 – современный прибор для отжима сока.

*Хотите узнать больше? Посетите наш сайт [www.redmond.com](http://www.redmond.com).*

Здесь вы найдете актуальную информацию о предлагаемой технике REDMOND и ожидаемых новинках, сможете получить консультацию онлайн, а также заказать продукцию REDMOND и оригинальные аксессуары к ней в нашем интернет-магазине.

**Служба поддержки пользователей REDMOND в России: 8-800-200-77-21 (звонок по России бесплатный).**



*Прежде чем использовать данное изделие, внимательно прочитайте руководство по эксплуатации и сохраните его в качестве справочника. Правильное использование прибора значительно продлит срок его службы.*

**Меры безопасности и инструкции, содержащиеся в данном руководстве, не охватывают все возможные ситуации, которые могут возникнуть в процессе эксплуатации прибора. При работе с устройством пользователь должен руководствоваться здравым смыслом, быть осторожным и внимательным.**

## МЕРЫ БЕЗОПАСНОСТИ

- Производитель не несет ответственности за повреждения, вызванные несоблюдением требований по технике безопасности и правил эксплуатации изделия.
- Данный электроприбор предназначен для использования в бытовых условиях и может применяться в квартирах, загородных домах или в других подобных условиях непромышленной эксплуатации. Промышленное или любое другое нецелевое использование устройства будет считаться нарушением условий надлежащей эксплуатации изделия.

В этом случае производитель не несет ответственности за возможные последствия.

- Перед подключением устройства к электросети проверьте, совпадает ли ее напряжение с номинальным напряжением питания прибора (см. технические характеристики или заводскую табличку изделия).
- Используйте удлинитель, рассчитанный на потребляемую мощность прибора: несоответствие параметров может привести к короткому замыканию или возгоранию кабеля.
- Выключайте прибор из розетки после использования, а также во время его очистки или перемещения. Извлекайте электрошнур сухими руками, удерживая его за штепсель, а не за провод.
- Не протягивайте шнур электропитания в дверных проемах или вблизи источников тепла. Следите за тем, чтобы электрошнур не перекручивался и не перегибался, не соприкасался с острыми предметами, углами и кромками мебели.

STOP

*ПОМНИТЕ: случайное повреждение кабеля электропитания может привести к неполадкам, которые не соответствуют условиям гарантии, а также к поражению электротоком. При повреждении шнура питания его замену, во избежание опасности, должен производить изготовитель, сервисная служба или аналогичный квалифицированный персонал.*

- Не устанавливайте прибор на мягкую поверхность.
- Не используйте соковыжималку в разобранном виде. Крышка соковыжималки должна быть надежно закреплена с помощью фиксаторов. В противном случае соковыжималка не будет работать.
- Не перегружайте прибор продуктами. Не прилагайте чрезмерных усилий при работе с толкателем. Прибор имеет функцию защиты мотора от перегрузки.

STOP

*Не проталкивайте продукты в камеру для подачи пальцами или посторонними пред-*

*метами во время работы прибора. Для этих целей можно использовать только толкатель. Не прикасайтесь к лезвиям, расположенным на сетке-фильтре. Они очень острые!*

- Перед очисткой соковыжималки убедитесь, что она отключена от электросети и вращение остановлено. Всегда поддерживайте прибор в чистом состоянии. Строго следуйте инструкциям.

**STOP**

*ЗАПРЕЩАЕТСЯ погружать корпус прибора в воду или помещать его под струю воды!*

- Прибор не предназначен для использования лицами (включая детей) с пониженными физическими, психическими или умственными способностями или при отсутствии у них опыта или знаний, если они не находятся под контролем или не проинструктированы об использовании данного прибора лицом, ответственным за их безопасность. Дети должны находиться под присмотром для недопущения игры с прибором.

**STOP**

- Запрещены самостоятельный ремонт прибора или внесение изменений в его конструкцию. Ремонт прибора должен производиться исключительно специалистом авторизованного сервис-центра. непрофессионально выполненная работа может привести к поломке прибора, травмам и повреждению имущества.

*ВНИМАНИЕ! Запрещено использование прибора при любых неисправностях.*

### Технические характеристики

Модель .....	RJ-916
Тип соковыжималки .....	центробежная
Номинальная мощность .....	400 Вт
Максимальная мощность .....	750 Вт
Напряжение .....	220-240 В, 50 Гц
Защита от поражения электротоком .....	класс II
Количество скоростей .....	2
Скорость I .....	15 500 об/мин
Скорость II .....	19 000 об/мин
Уровень шума .....	<78 Дб
Ножки-присоски .....	есть
Объем контейнера для отходов .....	2,2 л
Сепаратор с сеткой из нержавеющей стали .....	есть
Диаметр отверстия для загрузки продуктов .....	74 мм
Защита от включения при неправильной сборке .....	есть
Защита двигателя от перегрева .....	есть
Материал корпуса .....	пластик
Габаритные размеры .....	345 × 390 × 175 мм
Вес нетто .....	2,7 кг
Длина электрошнура .....	1 м

### Комплектация

Соковыжималка .....	1 шт.
Толкатель .....	1 шт.
Контейнер для отходов .....	1 шт.
Руководство по эксплуатации .....	1 шт.
Сервисная книжка .....	1 шт.

Производитель имеет право на внесение изменений в дизайн, комплектацию, а также в технические характеристики изделия в ходе постоянного совершенствования своей продукции без дополнительного уведомления об этих изменениях. В технических характеристиках допускается погрешность ±10%.

### Устройство прибора (схема А1, стр. 3)

1. Толкатель
2. Крышка с камерой подачи продуктов
3. Сепаратор
4. Рабочая камера
5. Носик для выхода сока
6. Контейнер для отходов
7. Фиксаторы крышки
8. Основание соковыжималки с двигателем
9. Переключатель скоростей
10. Электрошнур

## I. ПЕРЕД НАЧАЛОМ ИСПОЛЬЗОВАНИЯ

Аккуратно достаньте изделие и его комплектующие из коробки. Удалите все упаковочные материалы и рекламные наклейки.



*Обязательно сохраните на месте предупреждающие наклейки, наклейки-указатели (при наличии) и табличку с серийным номером изделия на его корпусе!*

*После транспортировки или хранения при низких температурах необходимо выдержать прибор при комнатной температуре не менее 2 часов перед включением.*



Полностью размотайте электрошнур. Корпус прибора протрите влажной тканью. Съемные детали промойте мыльной водой, тщательно просушите все элементы прибора перед включением в сеть электропитания.

## II. ЭКСПЛУАТАЦИЯ ПРИБОРА

### Сборка (схема А2, стр. 4)

1. Установите основание соковыжималки на ровную твердую горизонтальную поверхность. Убедитесь в том, что прибор отключен от электросети, переключатель скоростей находится в положении 0.
2. Установите контейнер для отходов на основание.
3. Установите рабочую камеру на основание так, чтобы край контейнера для отходов оказался зафиксирован в специальном выступе рабочей камеры.
4. Установите сепаратор в центр рабочей камеры на муфту приводного вала. Надавите с двух сторон на верхний обод сепаратора, чтобы он опустился на муфту до упора. Убедитесь, что сепаратор ровно и прочно закреплен на валу. Не прилагайте чрезмерных усилий!
5. Установите крышку с камерой подачи на рабочую камеру. Установите носик для выхода сока.
6. Поднимите фиксаторы, защепите их за пластиковые выступы на крышке и защелкните, слегка надавив на их нижнюю часть.



**ВНИМАНИЕ!** Фиксаторы крышки должны быть защелкнуты до конца и плотно закреплены за выступы на крышке.

### Использование



**ВНИМАНИЕ!** Рекомендованное время непрерывной работы соковыжималки на максимальной скорости при обработке твердых продуктов не должно превышать 1 минуты с перерывом не менее 3 минут. Допускается эксплуатация прибора только в полностью собранном виде.

1. Вымойте фрукты и овощи перед отжимом, разрежьте наиболее крупные, не помещающиеся в камеру подачи продуктов. При отжиме сока из слив, персиков и других плодов с крупными косточками предварительно удалите косточки во избежание повреждения сепаратора. Удалите перед отжимом толстую или жесткую кожуру с плодов (киви, манго и т. п.).
2. Установите соковыжималку на ровную твердую горизонтальную поверхность. Убедитесь, что соковыжималка правильно собрана (см. раздел «Сборка»), прибор отключен от электросети, переключатель скоростей находится в положении 0, камера подачи продуктов пуста.
3. Установите емкость под носиком для выхода сока.
4. Подключите соковыжималку к электросети.
5. Переведите переключатель скоростей в положение I. Двигатель начнет работать. Используйте этот скоростной режим для отжима сока из ягод, мягких фруктов и овощей.
6. Для отжима сока из твердых фруктов и овощей переведите переключатель скоростей в положение II.



Не поворачивайте переключатель скоростей дальше крайних положений во избежание механической поломки!

7. Загружайте подготовленные фрукты и овощи в камеру подачи продуктов. Проталкивайте их с помощью толкателя.



**ВНИМАНИЕ!** Загружайте продукты в соковыжималку только при работающем двигателе.

*Не проталкивайте продукты руками или посторонними предметами. Не опускайте посторонние предметы в камеру подачи продуктов.*

*Не давите на толкатель слишком сильно. Это может повлиять на качество сока, а также привести к остановке сепаратора или повреждению компонентов прибора.*

8. Если контейнер для отходов заполнился во время работы, необходимо его очистить. Для этого следует выключить прибор, переведя переключатель скоростей в положение 0 и отсоединить прибор от электросети. Следуйте указаниям раздела «Уход за прибором».
9. По окончании работы выключите соковыжималку, переведя переключатель скоростей в положение 0 и отсоедините ее от электросети.



*Для повышения эффективности работы прибора рекомендуется делать непродолжительные перерывы для очистки сепаратора. Промывайте сепаратор после обработки 1,5-2 кг продуктов. При переработке ягод (например, винограда, смородины, крыжовника) сепаратор засоряется быстрее, чем обычно. Отжим сока из этих продуктов может потребовать более частой очистки соковыжималки и сепаратора.*

*Мягие сорта яблок, а также переспевшие яблоки не предназначены для получения сока. При их отжиме образуется большое количество отходов, засоряющих лоток рабочей*

*камеры. Нарушается режим работы соковыжималки, необходимо чаще очищать рабочую камеру от мякоти.*

## **ВАЖНОЕ ПРЕДУПРЕЖДЕНИЕ ОТ ПРОИЗВОДИТЕЛЯ!**

Для повышения производительности и увеличения службы прибора рекомендуется:

- твердые продукты (такие как морковь, свекла, редька, яблоки, груши, ананас) разрезать на части размером 4–5 см;
- опускать в загрузочный лоток предварительно нарезанные овощи, фрукты или ягоды, слегка надавливая;
- не нажимать слишком сильно на толкатель во избежание снижения качества сока и остановки вращения шнека;
- удалять из фруктов и ягод сердцевину/косточки во избежание повреждений шнека и фильтров;
- предварительно размораживать продукты.



**ВНИМАНИЕ!** Данный прибор НЕ ПРЕДНАЗНАЧЕН для получения сока из бобовых, орехов, косточек фруктов/овощей, замороженных продуктов!

## **Системы защиты**

- Прибор оснащен защитой от включения при неправильной сборке. Если чаша сепаратора или крышка прибора не установлены или установлены неправильно, прибор не включится.
- Прибор оснащен системой защиты двигателя от перегрева. Когда температура слишком высока, питание автоматически отключается. В этом случае необходимо выключить соковыжималку, переведя переключатель скорости в по-

ложение 0 и отсоединив прибор от электросети. Через 20-30 минут, когда двигатель остынет, можно продолжить использование, сократив время непрерывной работы и увеличив интервалы между включениями.

### III. УХОД ЗА ПРИБОРОМ

Очистку соковыжималки необходимо производить после каждого использования.

1. Выключите соковыжималку. Убедитесь, что она отключена от электросети, переключатель скоростей находится в положении 0.
2. Потяните фиксаторы за нижнюю часть и снимите их с крышки. Снимите крышку.
3. Извлеките сепаратор, с небольшим усилием потянув его вверх за края. Не прилагайте чрезмерных усилий. Опустите сепаратор в воду с моющим средством на 10 минут, затем промойте его.
4. Снимите рабочую камеру и контейнер для отходов. Промойте их, а также толкатель и крышку, используя неабразивные моющие средства.

STOP

**ЗАПРЕЩАЕТСЯ помещать прибор под струю воды, погружать его в воду или очищать в посудомоечной машине!**

**ЗАПРЕЩАЕТСЯ использование при очистке прибора грубых салфеток или губок, абразивных паст. Также недопустимо использование любых химически агрессивных или других веществ, не рекомендованных для применения с предметами, контактирующими с пищей.**



*Металлические поверхности и детали хорошо отмываются при добавлении в воду лимонного сока.*

5. Основание прибора потрите влажной тканью.

### Хранение и транспортировка

Перед хранением и повторной эксплуатацией очистите и полностью просушите все части прибора. Храните прибор в сухом вентилируемом месте вдали от нагревательных приборов и попадания прямых солнечных лучей.

При транспортировке и хранении запрещается подвергать прибор механическим воздействиям, которые могут привести к повреждению прибора и/или нарушению целостности упаковки.

Необходимо беречь упаковку прибора от попадания воды и других жидкостей.

### IV. ПЕРЕД ОБРАЩЕНИЕМ В СЕРВИС-ЦЕНТР

Неисправность	Возможные причины	Способ устранения
Прибор не работает	Прибор не включен в электросеть	Подключите прибор к электросети
	Неисправна электрическая розетка	Включите прибор в исправную розетку
	Не закрыты фиксаторы	Предварительно выключив прибор, закройте фиксаторы
Двигатель останавливается во время работы	Сработала защита от перегрева	Следуйте указаниям раздела «Системы защиты»
	Скопление отходов в рабочей камере из-за слишком высокой скорости работы прибора	Очистите рабочую камеру, уменьшите скорость работы прибора

Неисправность	Возможные причины	Способ устранения
Двигатель останавливается во время работы	Скопление отходов в рабочей камере из-за чрезмерного давления на толкатель	Очистите рабочую камеру, не перегружайте камеру подачи продуктами, уменьшите усилие при нажмие на толкатель
Мякоть скапливается на сетке сепаратора или поступает в контейнер для отходов с большим количеством сока	Сепаратор засорен	Очистите сепаратор (см. «Уход за прибором»)
Сок выходит из носика под сильным давлением или вытекает из-под крышки	Вы используете слишком высокую скорость работы Вы прикладываете чрезмерное усилие при работе с толкателем	Уменьшите скорость работы Уменьшите усилие при нажмие на толкатель
Сильная вибрация прибора во время работы	Сепаратор поврежден	Проверьте сепаратор на наличие трещин или иных повреждений, при их обнаружении обратитесь в сервис-центр

**i** В случае если неисправность устранить не удалось, обратитесь в авторизованный сервисный центр.



Запчасти для постгарантийного ремонта можно найти на сайте <https://redmondsale.com/>

## V. ГАРАНТИЙНЫЕ ОБЯЗАТЕЛЬСТВА

На данное изделие предоставляется гарантия сроком на 12 месяцев с момента приобретения. В течение гарантийного периода изготовитель обязуется устранить путем ремонта, замены

деталей или замены всего изделия любые заводские дефекты. Гарантия вступает в силу только в том случае, если дата покупки подтверждена печатью магазина и подписью продавца на оригинальном гарантийном талоне. Настоящая гарантия признается лишь в том случае, если изделие применялось в соответствии с руководством по эксплуатации, не ремонтировалось, не разбиралось и не было повреждено в результате неправильного обращения с ним, а также сохранена полная комплектность изделия. Данная гарантия не распространяется на естественный износ изделия.

Срок службы изделия и срок действия гарантийных обязательств на него исчисляются со дня продажи или с даты изготовления изделия (в случае, если дату продажи определить невозможно). Дату изготовления прибора можно найти в серийном номере, расположенном на идентификационной наклейке на корпусе изделия. Серийный номер состоит из 13 знаков. 6-й и 7-й знаки обозначают месяц, 8-й – год выпуска устройства.



1 – месяц производства (01 – январь, 02 – февраль ... 12 – декабрь)  
2 – год производства (1 – 2021 г., 2 – 2022 г. ... 0 – 2030 г.)  
3 – серийный номер модели

Установленный производителем срок службы прибора составляет 3 года со дня его приобретения при условии, что эксплуатация изделия производится в соответствии с данным руководством и применимыми техническими стандартами.

*Упаковку, руководство пользователя, а также сам прибор необходимо утилизировать в соответствии с местной программой по переработке отходов. Не выбрасывайте такие изделия вместе с обычным бытовым мусором.*



Перед початком використання уважно прочитайте інструкцію з експлуатації і збережіть її як довідник. Правильне використання приладу значно продовжить термін його служби.

**Заходи безпеки та інструкції, що містяться в цьому посібнику, не охоплюють всі можливі ситуації, які можуть виникнути в процесі експлуатації приладу. Під час використання пристрою користувач повинен керуватися здоровим глуздом, бути обережним і уважним.**

## ЗАХОДИ БЕЗПЕКИ

- Виробник не несе відповідальності за пошкодження, спричинені недотриманням вимог щодо техніки безпеки та правил експлуатації виробу.
- Даний електроприлад призначений для використання в побутових умовах і може застосовуватися в квартирах, замських будинках або в інших подібних умовах непромислової експлуатації. Промислове або будь-яке інше нецільове використання пристрою вважатиметься порушенням умов належної експлуатації виробу. У цьому випадку виробник не несе відповідальності за можливі наслідки.

STOP

- Перед підключенням пристрою до електромережі перевірте, чи збігається її напруга з номінальною напругою живлення приладу (див. технічні характеристики або заводську табличку виробу).
- Використовуйте подовжувач, розрахований на споживану потужність приладу: невідповідність параметрів може призвести до короткого замикання або займання кабелю.
- Вимикайте прилад із розетки після використання, а також під час його очищення або переміщення. Витягуйте електрошнур сухими руками, утримуючи його за штепсель, а не за дрiт.
- Не протягуйте шнур електроживлення в дверних отворах або поблизу джерел тепла. Стежте за тим, щоб електрошнур не перекручувався та не перегинався, не стикався з гострими предметами, кутами й краями меблів.

**ПАМ'ЯТАЙТЕ:** випадкове пошкодження кабелю електроживлення може призвести до непола-

док, які не відповідають умовам гарантії, а також до ураження електричним струмом. Пошкоджений електрокабель потребує термінової заміни в сервіс-центрі.

- Не встановлюйте прилад на м'яку поверхню.
- Не використовуйте соковижималку в розібраному вигляді. Кришка соковижималки має бути надійно закріплена за допомогою фіксаторів. В іншому разі соковижималка не працюватиме.
- Не проштовхуйте продукти в завантажувальний отвір руками або сторонніми предметами, щоб уникнути травм або поломки приладу. Використовуйте для цього штовхач, що входить до комплекту.
- Не перевантажуйте прилад продуктами. Не докладайте надмірних зусиль під час роботи зі штовхачем. Соковижималка має функцію захисту двигуна від перевантаження.

STOP

*УВАГА! Не торкайтеся частин приладу, що обертаються! Дочекайся, поки обертання повністю припиниться. Не опускайте сто-*

*ронні предмети в отвір для подачі продуктів. Будьте обережні під час використання.*

- Перед чищенням приладу переконайтеся, що він відключений від електромережі і цілком охолов. Суворо дотримуйтеся інструкцій з очищення приладу.

STOP

*ЗАБОРОНЯЄТЬСЯ занурювати корпус приладу у воду або поміщати його під струмінь води!*

- Даний прилад не призначений для використання людьми (в тому числі дітьми), в яких є фізичні, нервові або психічні відхилення або брак досвіду та знань, за винятком випадків, коли за такими особами здійснюється нагляд або проводиться їхній інструктаж щодо використання даного приладу особою, що відповідає за їхню безпеку. Необхідно наглядати за дітьми, щоб не допустити їхніх ігор із приладом, його комплектуючими, а також заводською упаковкою. Очищення й обслуговування пристрою не мають виконувати діти без нагляду дорослих.

- Заборонено самостійний ремонт приладу або внесення змін до його конструкції. Ремонт приладу має здійснюватися винятково фахівцем авторизованого сервіс-центру. Некваліфіковано виконана робота може призвести до поломки приладу, травм і пошкодження майна.

**STOP** *УВАГА! Заборонено використання приладу за будь-яких несправностей.*

### Технічні характеристики

Модель .....	RJ-916
Тип соковижималки .....	відцентрова
Номінальна потужність .....	400 Вт
Максимальна потужність .....	750 Вт
Напруга .....	220-240 В, 50 Гц
Захист від ураження електричним струмом .....	клас II
Кількість швидкостей .....	2
Швидкість I .....	15 500 об/хв
Швидкість II .....	19 000 об/хв
Уровень шума .....	<78 Дб
Ніжки-присоски .....	€
Об'єм контейнера для відходів .....	2,2 л
Сепаратор з сіткою з нержавіючої сталі .....	€
Діаметр отвору для завантаження продуктів .....	74 мм
Захист від включення при неправильній збірці .....	€
Захист двигуна від перегріву .....	€
Матеріал корпусу .....	пластик
Габаритні розміри .....	345 × 390 × 175 мм
Вага нето .....	2,7 кг
Довжина електрошнура .....	1 м

### Комплектація

Соковижималка .....	1 шт.
Товкач .....	1 шт.
Контейнер для відходів .....	1 шт.
Інструкція з експлуатації .....	1 шт.
Сервісна книжка .....	1 шт.

Виробник має право на внесення змін до дизайну, комплектації, а також до технічних характеристик виробу під час вдосконалення своєї продукції без додаткового повідомлення про ці зміни. Технікालық сипаттамаларда  $\pm 10\%$  қателікке жол беріледі.

### Будова приладу (схема А1, стор. 3)

1. Товкач
2. Кришка з камерою подавання продуктів
3. Сепаратор
4. Робоча камера
5. Носик для виходу соку
6. Контейнер для відходів
7. Фіксатори кришки
8. Основа соковижималки з двигуном
9. Перемикач швидкостей
10. Електрошнур

## I. ПЕРЕД ПОЧАТКОМ ВИКОРИСТАННЯ

Акуратно дістаньте виріб і його комплектуючі з коробки. Видалять усі пакувальні матеріали та рекламні наклейки.

 *Обов'язково збережіть на місці застережні наклейки, наклейки-показки (за наявності) і табличку з серійним номером виробу на його корпусі!*

*Після транспортування або зберігання за низьких температур необхідно витримати прилад за кімнатної температури не менше ніж 2 години перед увімкненням.*

Повністю розмотайте мережевий шнур. Корпус приладу протріть вологою тканиною. Змінні деталі промийте теплою водою, ре-

тельно просушіть усі елементи приладу перед увімкненням в електромережу.

## II. ЕКСПЛУАТАЦІЯ ПРИЛАДУ

### Складання (схема А2, стор. 4)

1. Встановіть основу соковижималки на рівну тверду горизонтальну поверхню. Переконайтеся в тому, що прилад відключено від електромережі, перемикач швидкостей знаходиться в положенні 0.
  2. Встановіть контейнер для відходів на основу.
  3. Встановіть робочу камеру на основу так, щоб край контейнера для відходів виявився зафіксований в спеціальному виступі робочої камери.
  4. Встановіть сепаратор в центр робочої камери на муфту приводного валу. Надавіть з двох боків на верхній обід сепаратора, щоб він опустився на муфту до упору. Переконайтеся, що сепаратор рівно й міцно закріплено на валу. Не докладайте надмірних зусиль!
  5. Встановіть кришку з камерою подачі на робочу камеру. Встановіть носик для виходу соку.
  6. Підніміть фіксатори, зачепіть їх за пластикові виступи на кришці і замкніть, злегка натиснувши на їх нижню частину.
-  **УВАГА!** Фіксатори кришки повинні бути замкнені до кінця і щільно закріплені за виступи на кришці.

### Використання

 **УВАГА!** Рекомендований час безперервної роботи соковижималки на максимальній швидкості під час обробки твердих



продуктів не має перевищувати 1 хвилину з перервою не менше ніж 3 хвилин. Допускається експлуатація приладу тільки в повністю складеному вигляді.

1. Немає необхідності видаляти тонкі плівку та шкірку. Видаліть тільки неістівні частини, наприклад, шкірку апельсина, ківі, дині або недозарені частини буряка. Обов'язково видаліть кісточки!
2. Встановіть соковижималку на рівну тверду горизонтальну поверхню. Переконайтеся, що соковижималка правильно складена (див. розділ «Складання»), прилад відключено від електромережі, перемикач швидкостей знаходиться в положенні 0, камера подавання продуктів порожня.
3. Встановіть ємність під носиком для виходу соку.
4. Підключіть прилад до електромережі.
5. Переведіть перемикач швидкостей в положення I. Двигун почне працювати. Використовуйте цей швидкісний режим для віджимання соку з ягід, м'яких фруктів та овочів.
6. Для віджимання соку з твердих фруктів і овочів через кілька секунд після початку роботи переведіть перемикач швидкостей в положення II.



**Не повертайте перемикач швидкостей далі крайніх положень щоб уникнути механічної поломки!**

7. Завантажуйте підготовлені фрукти й овочі в камеру подавання продуктів. Прощтовхуйте їх за допомогою штовхача.



**УВАГА!** Завантажуйте продукти у соковижималку, тільки якщо двигун працює.

*Не прощтовхуйте продукти руками або сторонніми предметами. Не опускайте сторонні предмети в камеру подавання продуктів.*

*Не тисніть на штовхач занадто сильно. Це може вплинути на якість соку, а також призвести до зупинки сепаратора або пошкодження компонентів приладу.*

8. Якщо контейнер для відходів заповнився під час роботи, необхідно його очистити. Для цього слід вимкнути прилад, перевівши перемикач швидкостей у положення 0 і від'єднавши прилад від електромережі. Дотримуйтесь вказівок розділу «Догляд за приладом».
9. Після закінчення роботи вимкніть соковижималку, перевівши перемикач швидкостей в положення 0, і від'єднайте її від електромережі.



*Для підвищення ефективності роботи соковижималки рекомендується робити нетривалі перерви для очищення сепаратора. Промивайте сітчастий фільтр через кожні 1,5-2 кг продукту. Під час роботи з ягодами (виноград, смородина, агрус), деякими сортами яблук, що мають пухку структуру, або переспілими яблуками сепаратор засмічується швидше. Під час отримання соку з цих продуктів може знадобитися більш часте очищення соковижималки та сепаратора.*

*Щоб отримати максимальну кількість соку, натискайте на штовхач повільно. Соковижималка не підходить для дуже волокнистих або крохмалистих овочів і фруктів, таких, наприклад, як цукрова тростина.*

### **ВАЖЛИВЕ ПОПЕРЕЖДЕННЯ ВІД ВИРОБНИКА!**

Для підвищення продуктивності та збільшення терміну служби приладу рекомендується:

- тверді продукти (такі як морква, буряк, редька, яблука, груші, ананас) розрізати на частини розміром 4–5 см;

- опускати в завантажувальний лоток попередньо нарізані овочі, фрукти або ягоди, трохи натискуючи;
- не тиснути сильно на штовхач, щоб уникнути зниження якості соку й зупинки обертання шнека;
- видаляти з фруктів і ягід кісточку, щоб уникнути пошкодження шнека і фільтрів;
- попередньо розморожувати продукти.



**УВАГА!** Даний прилад НЕ ПРИЗНАЧЕНИЙ для отримання соку з бобових, горіхів, кісточок фруктів/овочів, заморожених продуктів!

## Системи захисту

- Прилад оснащений захистом від включення при неправильній збірці. Якщо чашу сепаратора або кришку приладу не встановлено чи встановлено неправильно, прилад не ввімкнеться.
- Прилад забезпечено захистом від перегрівання. Якщо температура двигуна досягне критичної позначки, прилад автоматично вимкнеться. У цьому разі необхідно вимкнути прилад, перевівши перемикач швидкості в положення 0 і від'єднавши прилад від електромережі. Через 20-30 хвилин, коли двигун охолоне, можна продовжити використання, скоротивши час безперервної роботи і збільшивши інтервали між включеннями.

## III. ДОГЛЯД ЗА ПРИЛАДОМ

Очищення необхідно здійснювати після кожного використання.

1. Вимкніть соковижималку. Переконайтеся, що вона відключена від електромережі, перемикач швидкостей знаходиться в положенні 0.

2. Потягніть фіксатори за нижню частину і зніміть їх з кришки. Зніміть кришку.
3. Вийміть сепаратор, з невеликим зусиллям потягнувши вгору за краї. Опустіть сепаратор у воду з мийним засобом на 10 хвилин, потім промийте його. При очищенні сепаратора використовуйте спеціальну щітку, що входить в комплект соковижималки.
4. Зніміть робочу камеру і контейнер для відходів. Промийте їх, а також штовхач і кришку, використовуючи неабразивні мийні засоби.



**ЗАБОРОНЯЄТЬСЯ** поміщати прилад під струмінь води, занурювати його у воду або очищувати в посудомийній машині.

**ЗАБОРОНЯЄТЬСЯ** використання під час очищення приладу грубих серветок або губок, абразивних паст. Також не можна використовувати будь-які хімічно агресивні або інші речовини, не рекомендовані для застосування з предметами, що контактують з їжею.

5. Основу приладу протирайте м'якою вологою тканиною в міру забруднення.

## Зберігання та транспортування

Перед зберіганням і повторною експлуатацією очистьте й повністю просушіть усі частини приладу. Зберігайте прилад у сухому вентильованому місці подалі від нагрівальних приладів і прямих сонячних променів.

Під час транспортування та зберігання забороняється піддавати прилад механічному впливу, який може призвести до пошкодження пристрою та/або порушення цілісності упаковки. Необхідно берегти упаковку приладу від потрапляння води й інших рідин.

## IV. ПЕРЕД ЗВЕРНЕННЯМ ДО СЕРВІС-ЦЕНТРУ

Несправність	Можлива причина	Спосіб усунення
Прилад не працює	Шнур електроживлення не приєднано до електромережі	Підключіть прилад до електромережі
	В електророзетці немає напруги	Підключіть прилад до справної електророзетки
	Не закриті фіксатори	Попередньо вимкнувши прилад, закрийте фіксатори
Двигун зупиняється в процесі роботи	Спрацював захист від перегріву	Дотримуйтесь вказівок розділу «Системи захисту»
	Скупчення відходів в робочій камері через дуже високу швидкість роботи приладу	Очистьте робочу камеру, зменште швидкість роботи приладу
	Сталося залипання мякоти на кришці. Це могло трапитися через надмірний тиск на штовхач	Очистьте робочу камеру, не перевантажуйте камеру подавання продуктами, зменште зусилля під час натискання на штовхач
М'якоть залипає на фільтрі або приходиться із великою кількістю вологи	Сепаратор засмічений	Очистьте сепаратор
Сік виходить із носика для зливання соку під дуже сильним тиском або витікає з-під кришки	Пропускна здатність носика для зливання соку перевищена	Зменшіть швидкість роботи
	Це могло трапитися через надмірний тиск на штовхач	Не перевантажуйте горловину завантажувального лотка продуктами, не тисніть занадто сильно на штовхач

Несправність	Можлива причина	Спосіб усунення
Прилад шумить і вібрує	Сепаратор погано закріплений на приводному валу	Вимкніть прилад і відключіть його від електромережі. Зніміть кришку й перевірте надійність кріплення сепаратора. Не докладайте при цьому надмірних зусиль!
	Сепаратор пошкоджений	Перевірте сепаратор на наявність тріщин або інших пошкоджень, у разі їхнього виявлення зверніться до сервіс-центру

**i** У разі, якщо несправність усунути не вдалося, зверніться до авторизованого сервісного центру.



Запчастини для післягарантійного ремонту можна знайти на сайті <https://redmondsale.com/>

## V. ГАРАНТІЙНІ ЗОБОВ'ЯЗАННЯ

На даний виріб надається гарантія строком на 12 місяців з моменту його придбання. Упродовж гарантійного періоду виробник зобов'язується усунути будь-які заводські дефекти, відремонтувавши, замінивши деталі або весь виріб. Гарантія набуває чинності тільки в тому випадку, якщо дату купівлі підтверджено печаткою магазину та підписом продавця на оригінальному гарантійному талоні. Ця гарантія визнається за умови, якщо виріб застосовувався відповідно до інструкції з експлуатації, не ремонтувався, не розбирався та не був пошкоджений у результаті неправильного поводження з ним, а також

збережена його повна комплектність. Дана гарантія не поширюється на природний знос виробу.

Термін служби виробу й термін дії гарантійних зобов'язань на нього обчислюються зі дня продажу або з дати виготовлення виробу (якщо дату продажу визначити неможливо).

Дату виготовлення приладу можна знайти в серійному номері, розташованому на ідентифікаційній наклейці на корпусі виробу. Серійний номер складається з 13 знаків. 6-й і 7-й знаки позначають місяць, 8-й – рік випуску пристрою.

0	0	0	0	0	1	1	2	3	3	3	3	3
---	---	---	---	---	---	---	---	---	---	---	---	---

1 – місяць виробництва (01 – січень, 02 – лютий ... 12 – грудень)

2 – рік виробництва (1 – 2021 р., 2 – 2022 р. ... 0 – 2030 р.)

3 – серійний номер моделі

Встановлений виробником термін служби приладу становить 3 роки із дня його придбання за умови, що експлуатація виробу здійснюється відповідно до даної інструкції та застосованих технічних стандартів.

*Утилізацію упаковки, посібника користувача, а також само-го приладу необхідно здійснювати відповідно до місцевої програми з переробки відходів. Потурбуйтеся про навколиш-нє середовище: не викидайте такі вироби разом із звичайним побутовим сміттям.*



Осы бұйымды пайдаланудың алдында оны пайдалану бойынша нұсқаулықты мұқият оқыңыз және анықтамалық ретінде сақтап қойыңыз. Аспапты дұрыс пайдалансаңыз, оның қызмет ету мерзімі көпке ұзарады.

Бұл нұсқаулықтағы қауіпсіздік шаралары мен нұсқаулар құралды қолдану кезінде туындауы мүмкін барлық жағдайларды қамтымайды. Бұл құрылғымен жұмыс кезінде қолданушы ақылға сүйеніп, абай әрі мұқият болуы тиіс.

## ҚАУІПСІЗДІК ШАРАЛАРЫ

- Қауіпсіздік техникасы талаптары мен бұйымды пайдалану ережелерін ұстанбаудан туындаған зақымдар үшін өндіруші жауапкершілікке тартылмайды.
- Аспап тек тұрмыстық пайдалануға арналған. Құрылғының өндірістік немесе кез келген басқа пайдаланылуы бұйымды дұрыс пайдалану ережелерінің бұзылысы болып табылады.
- Құрылғыны электр желіге қосудың алдында оның кернеуі аспап қоректенуінің номиналды кернеуіне сәйкес келетінін тексеріңіз (бұйымның техникалық сипаттамасын немесе зауыттық кестешесін қараңыз).

- Аспаптың тұтынылатын қуатына арналған ұзартқышты пайдаланыңыз – параметрлердің сәйкес келмеуі қысқа тұйықталуға немесе кабельдің тұтануына әкеліп соқтыруы мүмкін.
- Аспапты қолданған соң, сонымен қатар оны тазалаған немесе тасымалдаған кезде розеткіден өшіріңіз. Электр бауын сымынан емес, штепселінен ұстап тұрып, құрғақ қолмен шығарыңыз.
- Электр қоректендіру бауын есік қуыстарында немесе жылу көздерінің жанында тартпаңыз. Электр бауының бұралмағанын және иілмегенін, үшкір заттарға, бұрыштар мен жиһазға тимегенін қадағалаңыз.



**ЖАДЫҢЫЗДА БОЛСЫН:** электр қоректендіру кабелі зақымдалуы кепілдік шарттарына сәйкес келмейтін ақауларға, сонымен қатар электр тоғына ұрынуға әкеліп соқтыруы мүмкін. Зақымдалған электр кабелі сервис-орталықта жедел ауыстыруды талап етеді.

- Аспапты жұмсақ бетке орнатпаңыз.
- Шырынсыққышты бөлшектенген күйде пайдаланбаңыз. Шырынсыққыштың қақпағы бекітілгендіктен берік бекітілуі тиіс. Олай болмаған жағдайда шырынсыққыш жұмыс істемейді.
- Құралға азық-түлікті асыра салмаңыз. Итергішпен жұмыс кезінде шамадан тыс күш жұмсамаңыз. Шырынсыққышта моторды артық күштен қорғау қызметі жоқ.

STOP

*НАЗАР АУДАРЫҢЫЗ! Құралдың айналып тұрған бөлшектеріне қол тигізбеңіз! Айналуы толық тоқтағанын күтіңіз. Өнім беруге арналған қуысқа бөгде заттарды салмаңыз. Қолдану кезінде мұқият болыңыз.*

- Аспапты тазалаудың алдында ол электр желіден ажыратылғанына және толық суығанына көз жеткізіңіз. Аспапты тазалау бойынша нұсқаулықтарды қатаң ұстаныңыз.

STOP

*Аспап корпусын суға батыруға немесе оны су ағынына салуға ТЫЙЫМ САЛЫНАДЫ!*

- Бұл аспап физикалық, жүйке немесе психикалық ауытқулары бар немесе тәжірибесі мен білімі жетіспейтін адамдардың (оның ішінде балалардың) қолдануына арналмаған, мұндай тұлғалар қадағаланып, олардың қауіпсіздігі үшін жауап беретін тұлға осы аспапты қолдануға қатысты нұсқау жасалған жағдайлардан басқа. Балалардың аспаппен, оның жинақтаушыларымен, сонымен қатар зауыттық орамымен ойнауына жол бермеу мақсатында қадағалап отыру қажет. Құрылғыны тазалау және қызмет көрсетуді балалар ересектердің қарауынсыз жасамауы тиіс.

- Аспапты өздігіңізбен жөндеуге немесе құрылымына өзгеріс енгізуге тыйым салынады. Қызмет көрсету және жөндеу бойынша барлық жұмыстарды авторландырылған сервис-орталық жасауы керек. Біліксіз жасалған жұмыс аспаптың бұзылуына, жарақат пен мүлік зақымдануына әкеліп соқтыруы мүмкін.

STOP

*НАЗАРАУДАРЫҢЫЗ! Аспапты кез келген ақау болғанда пайдалануға тыйым салынады.*

**Техникалық сипаттамалар**

Үлгі.....	RJ-916
Шырынсыққыштың түрі.....	ортадан тепкіш
Номиналды қуаты.....	400 Вт
Максималды қуаты.....	750 Вт
Кернеу.....	220-240 В, 50 Гц
Электр тоғына ұшыраудан қорғаныс.....	дәреже II
Жылдамдық саны.....	2
I жылдамдық.....	15 500 айн/мин дейін
II жылдамдық.....	19 000 айн/мин дейін
Уровень шума.....	<78 Дб
Аяқ-сорғыш.....	бар
Қалдықтар үшін контейнердің көлемі.....	2,2 л
Тот баспайтын құрыштан жасалған торлы айырғыш.....	бар
Өнім жүктеу үшін саңылаудың диаметры.....	74 мм
Қате құрастырған жағдайда қосылудан қорғаныс.....	бар
Қызып кетуден сақтау.....	бар
Корпус материалы.....	пластик
Габаритті өлшемдері.....	345 × 390 × 175 мм
Таза салмағы.....	2,7 кг
Электр бау ұзындығы.....	1 м

**Жинақ**

Шырынсыққыш.....	1 дана
Итергіш.....	1 дана
Жомға арналған контейнері.....	1 дана
Пайдалану жөніндегі нұсқаулық.....	1 дана
Сервисті кітапша.....	1 дана

Өндіруші келесі өзгерістер туралы қосымша хабарландырусыз өз өнімдерін жетілдіру барысында дизайнға, жинақталуға, сонымен қатар бұйымның техникалық сипаттамаларына өзгерістер енгізуге құқылы. Техникалық сипаттамаларда ±10% қателікке жол беріледі.

**Аспаптың құрылымы (А1 сурет, 3 бет)**

1. Итергіш
2. Өнімдерді беру камерасы бар қақпақ
3. Сепаратор
4. Жұмыс камерасы
5. Шырынның шығуына арналған тұмсық
6. Жомға арналған контейнері
7. Жапқыштың фиксаторы
8. Қозғалтқышы бар шырын сыққыштың негізі
9. Жылдамдық ауыстырып қосқыш
10. Электр қоректендіру бауы

**I. ПАЙДАЛАНА БАСТАУ АЛДЫНДА**

Бұйым мен оның құрамдастарын қораптан абайлап шығарыңыз. Барлық орау материалдары мен жарнамалық жапсырмаларды алып тастаңыз.



Корпустың ескертетін жапсырма, жапсырма-көрсеткіш (бар болса) және бұйымның сериялық нөмірі бар кестешені орнында міндетті түрде сақтаңыз!

Тасымалдау немесе төмен температураларда сақтаған соң аспапты қосар алдында кем дегенде 2 сағатқа бөлме температурасында ұстау керек.

Желілік сымды толықтай тарқатыңыз. Аспап корпусын ылғал матамен сүртіңіз. Шешілмелі бөлшектерді сабынды сумен жуыңыз, аспаптың барлық элементтерін электр желіге қосаралдында мұқият кептіріңіз.

## II. АСПАПТЫ ПАЙДАЛАНУ

### Құрастыруы (A2 сурет, 4 бет)

1. Шырын сыққыштың негізін тегіс қатты горизонтальдық қабатқа орнатыңыз. Аспап электр желісінен ажыратылғанына, жылдамдықты ауыстырғыш 0 қалпында тұрғандығына көз жеткізіңіз.
2. Қалдықтарға арналған контейнерлерді табанға орнатыңыздар.
3. Жұмыс камераны табанға қалдықтарға арналған контейнердің шеті жұмыс камерасының арнайы дөңесінде бекітілетіндей етіп орнатыңыздар.
4. Қозғалтқыш біліктің муфтасына айырғышты жұмыс камерасының ортасына орнатыңыз. Ол муфтаға тірелгенге дейін түсуі үшін айырғыштың үстіңгі шеңберінің екі жағынан басыңыз. Айырғыш білікке берік бекітілгеніне көз жеткізіңіз. Шамадан тыс күш салмаңыз!
5. Беріс камерасы бар қақпақшаны жұмыс камерасына орнатыңыздар. Шырынның шығуына арналған шүмекті орнатыңыздар.
6. Бекіткіштерді көтеріңіз, төменгі бөліктеріне сәл басып, оларды қақпақшадағы пластикалық дөңестерге іліңіз.



**НАЗАР АУДАРЫҢЫЗ!** Қақпақшаның бекіткіштері толық сарт етіліп жабылған және қақпақшадағы дөңестерге берік бекітілген болуы тиіс.

### Пайдалану



**НАЗАР АУДАРЫҢЫЗ!** Қатты азық-түліктерді өңдеу кезінде максималдық жылдамдықта шырын сыққыштың үзіліссіз жұмысының кеңес етілген уақыты 3 минуттан кем емес үзілістермен 1 минуттан аспауы керек. Аспапты толығымен жиналған түрде ғана пайдалануға жол беріледі.

1. Шырын сығар алдында өнімдерді жуыңыз және кесектерге бөліңіз. Қабығы тым тығыз жемістер мен көкөністерді тазалау қажет. Жұқа үлдір мен қабықты алу қажет емес. Тек желінбейтін бөліктерін, мысалы апельсиннің, кивидің, қауынның қабығын немесе қызылшаның піспеген бөлігін алып тастаңыз. Міндетті түрде сүйегін алып тастаңыз!
2. Шырын сыққышты тегіс қатты горизонтальдық қабатқа орнатыңыз. Шырын сыққыш дұрыс жиналғанына («Жинау» бөлімін қараңыз), аспап электр желісінен сөніп тұрғанына, жылдамдықты ауыстырғыш 0 қалпында тұрғандығына, азық-түліктерді беру камерасы бос екендігіне көз жеткізіңіз.
3. Шырынның шығуына арналған шүмектің астына ыдыс орнатыңыздар.
4. Аспапты электр желісіне қосыңыз.
5. Жылдамдықты ауыстырғышты 1 қалпына ауыстырыңыз. Қозғалтқыш жұмыс жасау бастайды. Бұл жылдамдық режимін жемістерден, жұмсақ жемістерден және көкөністерден шырын сығу үшін пайдаланыңыз.
6. Қатты жемістер мен көкөністерден шырын сығып алу үшін жұмыс жасап бастағаннан кейін бірнеше секундтан кейін жылдамдықты ауыстырғыштың қалпын II ауыстырыңыз.





*Механикалық сынудан сақтану үшін жылдамдықты ауыстырғыштың шеткі жағдайдан әрі бұрпаңыз!*

- Дайындалған жемістер мен көкөністерді азық-түлікті беру камерасына салыңыз. Оларды итергіштердің көмегімен итеріңіз.



**НАЗАР АУДАРЫҢЫЗ!** Азық-түліктерді шырын сыққышқа қозғалтқыштың жұмыс істеп тұрған режимінде ғана салыңыз.

*Азық-түліктерді қолмен немесе басқа бұгде заттармен итермеңіз. Бөгде заттарды азық-түліктерді беру камерасына салмаңыз.*

*Итергішке қатты күш түсірмеңіз. Бұл шырынның сапасына әсер етуі мүмкін, сонымен қатар айырғыштың тоқтауына немесе аспап компоненттерінің зақымдануына әкеліп соқтыруы мүмкін.*

- Егер қалдықтарға арналған контейнер жұмыс кезінде толып қалса, оны тазалау керек. Бұл үшін, жылдамдықтардың ауыстырып-қосқышын 0 жайғасымына ауыстырып және аспапты электр желісінен ажыратып, аспапты сөндіру қажет. «Аспап күтімі» бөлімінің нұсқауларын орындаңыз.
- Жұмыс аяқталған соң жылдамдықты ауыстырғышты 0 қалпына келтіре отырып, шырын сыққышты сөндіріңіз және оны электр желісінен ажыратыңыз.



*Шырынсыққыш жұмысының тиімділігін арттыру үшін, сепаратордың тазалауға арналған қысқа үзілістер жасау керек. Әр 1,5-2 кг өнімнен кейін сепаратор жуыл отырыңыз. Жидектермен (жүзім, қарақат, қарлыған), жұмсақ құрылымды немесе қатты пісіп кеткен алмалардың кейбір сұрыпта-*

*рымен жұмыс кезінде сепаратордың өзі тезірек ластанады. Бұл өнімдерден шырын алған кезде, шырынсыққыш пен сепаратордың өте жиі тазалау қажет болады.*

*Барынша көп шырын мөлшерін алу үшін, итергішті баяу басыңыз. Шырынсыққыш тым талшықты немесе құрамында крахмалы бар, мысалы қант құрағы сияқты жемістер мен көкөністерге жарамайды.*

### ӨНДІРУШІДЕН МАҢЫЗДЫ ЕСКЕРТУ!

Құрал қызметін ұзарту және өнімділігін арттыру үшін ұсынылады:

- катты өнімдер (сәбіз, қызылша, шалғам, алма, алмұрт, ананас сияқты) 4–5 см өлшемді бөліктерге кесіңіз;
- алдын-ала кесілген көкөністерді, жемістер немесе жидектерді сәл ғана басып жүктеу тартпасына түсіру;
- шырын сапасының төмендеуін және шнектің айналуының тоқтап қалуын болдырмау үшін итергіштті тым қатты баспау керек;
- шнек пен сүзгінің зақымдануын бодырмау үшін жемістер мен жидектердің сүйектерін алып тастау;
- өнімдерді алдын ала жібіту.



**НАЗАР АУДАРЫҢЫЗ!** Бұл құрал бұршақ тұқымдастан, жаңғақтардан, тоңазытылған өнімдердің, жемістердің/көкөністердің сүйектерінің шырынын алуға АРНАЛМАҒАН!

### Қорғаныш жүйесі

- Аспап дұрыс құрастырылмаған жағдайда қосудан қорғау жүйесімен жабдықталған. Егер сепаратордың тостағаны немесе аспаптың қақпағы орнатылмаған болса немесе дұрыс орнатылмаған болса, аспап қосылмайды.

- Құрал қатты қызудан қорғаныспен жабдықталған. Егер қозғалтқыштың температурасы сыни белгіге жетсе, құрал автоматты түрде ажыратылады. Бұл жағдайда 0 күйіне жылдамдықты ауыстырғышқа ауыстыра отырып және құралды электр желісінен ажырата отырып, аспапты өшіру керек. 20-30 минуттан соң қозғалтқыш суығаннан кейін үздіксіз жұмыс уақытын қысқарта отырып және қосылулардың арасындағы интервалдарды ұлғайта отырып, пайдалануды жалғастыруға болады.

### III. АСПАП КҮТІМІ

Тазалауды әрбір пайдаланудан кейін жүргізіп отыру керек.

1. Шырын сыққышты сөндіріңіз. Оның электр желісінен ажыратылғанына және жылдамдықты ауыстырғыштың 0 қалпында тұрғандығына көз жеткізіңіз.
2. Бекіткіштерді төменгі бөлігінен тартып шығарыңыз және оларды қақпақшадан ағытып алыңыз. Қақпақшаны шешіп алыңыз.
3. Жоғары созып, аз күшпен сепараторды алыңыз. Айырғышты жуғыш зат қосылған суға 10 минутқа салып қойыңыз, содан соң жуыңыз. Сепараторды тазалау кезінде шырын сыққыш жиынтығына кіретін арнайы щетканы пайдаланыңыз.
4. Жұмыс камерасын және қалдықтарға арналған контейнерді шешіп алыңыз. Оларды жуыңыз, сонымен қатар итергішті және қақпақты, небразивті жуғыш затты пайдалана отырып жуыңыз.



*Құралды судың астына қоюға немесе ыдыс жуатын машина-да тазартуға ТЫЙЫМ САЛЫНАДЫ.*

*Тазалаған кезде абразивтік жабынды ысқыштарды және тағамға тиетін заттармен қолдану үшін ұсынылмаған кез-келген химиялық агрессивтік немесе басқа заттарды пайдаланбаңыз.*

5. Аспаптың негізін ылғал шүберекпен сүртіңіз.

### Сақтау және тасымалдау

Сақтау және қайта пайдаланудың алдында құралдың барлық бөліктерін тазалап, түгел құрғатыңыз. Құралды құрғақ желденетін жерде жылыту аспаптарынан алыс және тікелей күн сәулелерден алыс сақтаңыз.

Тасымалдау және сақтау кезінде құралдың зақымдануына және/немесе ораманың бүтіндігіне әкелуі мүмкін құралды механикалық әсерлерге ұшарытуға тыйым салынады.

Құралдың орамасын су мен басқа да сұйықтықтардан сақтау қажет.

## IV. СЕРВИС-ОРТАЛЫҚҚА ЖОЛЫҒАР АЛДЫНДА

Ақаулық	Мүмкін болатын себебі	Түзету әдістері
Құрал жұмыс істемейді	Электр қуат беру сымы электр желісіне қосылмаған	Аспаптың қоректендіру бауын электр желісіне қосыңыз
	Электрлік розеткада кернеу жоқ	Дұрыс электр розеткасына құралды қосыңыз
	Фиксатор жабылмаған	Аспапты алдын ала сөндіріп, фиксаторды жабыңыз
Мотор жұмыс барысында тоқтайды	Қызып кетуден сақтау қосылды	«Қорғаныш жүйесі» бөлімінің нұсқауларын орындаңыз

Ақаулық	Мүмкін болатын себебі	Түзету әдістері
Мотор жұмыс барысында тоқтайды	Аспаптың өте үлкен жылдамдықта жұмыс істеуінен жұмыс камерасында қалдықтардың жинақталуы	Жұмыс камерасын тазалаңыз, аспаптың жұмыс жылдамдығын азайтыңыз
	Қақпағына жұмсағы жабысқан.Бұл итергішке қатты қысым жасалғаннан болуы мүмкін	Жұмыс камерасын тазалаңыз, азық-түліктерді беру камерасына көп қысым түсірмеңіз, итергішті итеру кезінде қысымды азайтыңыз
Жұмсағы сүзгіде жабысып қалады немесе ылғалдың көп бөлігімен өтеді	Айырғыш ласталған	Айырғышты тазалаңыз
Шырын қатты қысыммен құюға арналған шүмектен шығады немесе қақпағынан ағады	Шүмектің өткізгіштік қабілеті шырынды құю үшін тым артып отыр	Жұмыс жылдамдығы азайту
	Бұл итергішке қатты қысым жасалғаннан болуы мүмкін	Жүктеу науасының мойнын өнім салып жүктемезің, итергішке қатты баспаңыз
Құрал жұмыс істеп тұрған кезде өшіп қалды	Қондырмаға қысым жоқ	Электр энергияны үнемдеу үшін, құралдың қозғалғышы қондырмаға қысым болмаған кезде тоқтайды
	Артық күш түсуден қорғау жұмыс істеп кетті	Құралды электр желіден ажыратыңыз және оған толық сууға беріңіз. Бұдан әрі пайдалану кезінде үзіліссіз жұмыстың уақытын қысқартыңыз



*Егер қателікті дұрыстай алмасаңыз, авторизацияланған сервистік орталыққа жүгініңіз.*



Кепілдіктен кейінгі жөндеуге арналған қосалқы бөлшектерді табуға болады сайтта қолжетімді <https://redmondsale.com/>

KAZ

## V. КЕПІЛДІКТІ МІНДЕТТЕМЕЛЕР

Берілген бұйымға оны сатып алған сәтінен бастап 12 ай мерзімімен кепілдеме ұсынылады. Кепілдік кезеңі ішінде дайындаушы жөндеу, бөлшектерді ауыстыру немесе барлық бұйымды ауыстыру жолымен кез келген зауыттық ақауларды жоюға міндеттенеді. Кепілдеме сатып алу күні түпнұсқалы кепілдеме талонында дүкен мөрімен және сатушының қол қоюымен расталған жағдайында ғана күшіне енеді. Осы кепілдеме тек егер бұйым пайдалану бойынша нұсқаулыққа сәйкес қолданылып, жөнделмесе, бөлшектенбесе және оны дұрыс пайдаланбау салдарынан бұзылмаса, сонымен бірге бұйымның толық жиынтығы сақталынған жағдайында ғана танылады. Берілген кепілдеме бұйымның табиғи тозуына.

Бұйымның қызмет мерзімі және оған деген кепілдікті міндеттемелердің қолдану мерзімі сатып алу күнінен бастап немесе бұйымды дайындау күнінен бастап есептелінеді (егер сатып алу күнін анықтау мүмкін болмаса).

Құралды дайындау күнін бұйым тұрқысындағы сәйкестендіруші жапсырмасында орналасқан сериялы нөмірінен табуға болады. Сериялы нөмір 13 белгіден тұрады. 6-шы және 7-ші белгілер айды, 8-ші – құрылғыны шығару жылын білдіреді.

0	0	0	0	0	1	1	2	3	3	3	3	3
---	---	---	---	---	---	---	---	---	---	---	---	---

1 – өндірілген айы (01 – қаңтар, 02 – ақпан ... 12 – желтоқсан)

2 – өндірілген жылы (1 – 2021 ж., 2 – 2022 ж. ... 0 – 2030 ж.)

3 – үлгінің сериялық нөмірі

Құралдың өндірушімен орнатылған қызмет мерзімі бұйымды пайдалану берілген нұсқаулыққа және қолданылатын техникалық стандарттарға сәйкес жүзеге асырылған жағдайында ғана оны сатып алу күнінен бастап 3 жылды құрайды.

*Орамның пайдаланушы нұсқаулығының, сонымен бірге құралдың өзінің кәдеге жаратылуын қалдықтарды қайта өңдеу бойынша жергілікті бағдарламаға сәйкес іске асыру қажет. Қоршаған ортаға қамқорлық танытыңыз: ондай бұйымдарды кәдімгі тұрмыстық қоқыстармен бірге лақтырмаңыз.*



Производитель: «Пауэр Пойнт Инк. Лимитед» №1202 Хай Юн Гэ (В1) Лин Хай Шан Чжуан Сямейлин Футьян, Шеньжень, Китай, 518049.

Виробник: «Пауер Поїнт Інк. Лімітед» № 1202 Хай Юн Ге (В1) Лін Хай Шан Чжуан Сямейлін Футьян. Шеньжень. Китай 518049.

Импортер в РФ: ООО «ИЛОТ», 198099, г. Санкт-Петербург, ул. Промышленная, д. 38, к. 2, лит. А.

Імпортер в Україні: ТОВ ПІІ «АСБІС-УКРАЇНА», 03061, м. Київ, вул. Газова, будинок 30.

Importer (EU): SIA "SPILVA TRADING", Jelgava, Meiju cels 43-62, LV-3007.

© REDMOND. Все права защищены. 2021

Воспроизведение, передача, распространение, перевод или другая переработка данного документа или любой его части без предварительного письменного разрешения правообладателя запрещены.

[www.redmond.company](http://www.redmond.company)  
[www.multivarka.pro](http://www.multivarka.pro)  
[www.store.redmond.company](http://www.store.redmond.company)  
[www.smartredmond.com](http://www.smartredmond.com)  
Made in China

RJ-916-CIS-UM-2