

# REDMOND

## Пылесос-робот RV-R280 Руководство по эксплуатации



Если вы не получили требуемое качество обслуживания в сервисе, обращайтесь в головной сервисный центр по контактным данным, указанным в условиях гарантийного обслуживания

RUS	.....7
UKR	..... 13
KAZ	..... 18

## I. СОДЕРЖАНИЕ

МЕРЫ БЕЗОПАСНОСТИ.....	7
Технические характеристики .....	9
Комплектация .....	9
Устройство модели .....	9
I. ПЕРЕД НАЧАЛОМ ИСПОЛЬЗОВАНИЯ .....	9
II. ЭКСПЛУАТАЦИЯ ПРИБОРА .....	10
Зарядка аккумулятора .....	10
Сборка .....	10
Использование .....	10
Выбор режима работы с помощью пульта ДУ.....	10
Поиск пылесоса.....	11
III. УХОД ЗА ПРИБОРОМ .....	11
Хранение и транспортировка .....	11
IV. ПЕРЕД ОБРАЩЕНИЕМ В СЕРВИС-ЦЕНТР .....	11
V. ГАРАНТИЙНЫЕ ОБЯЗАТЕЛЬСТВА .....	11

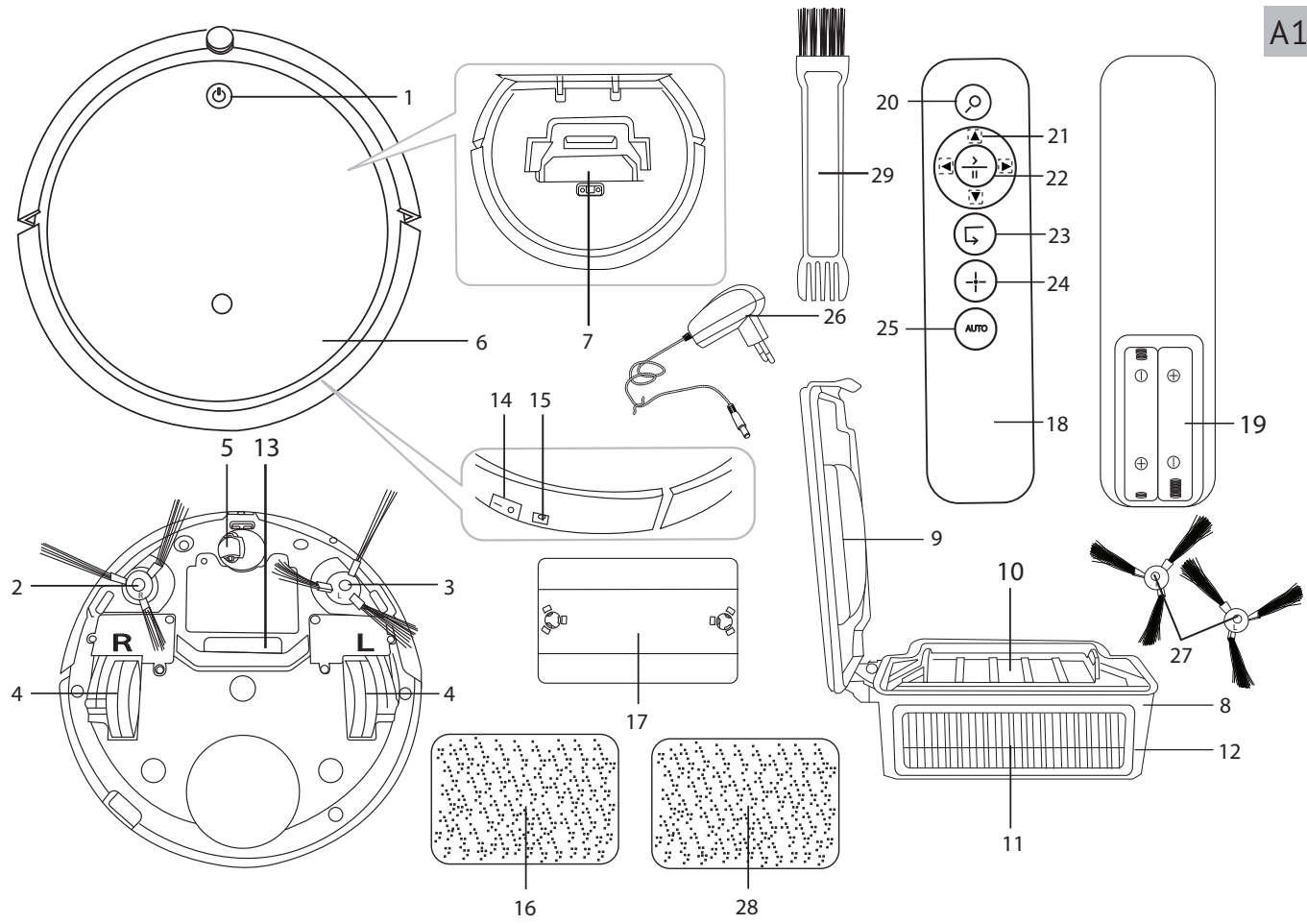

A2

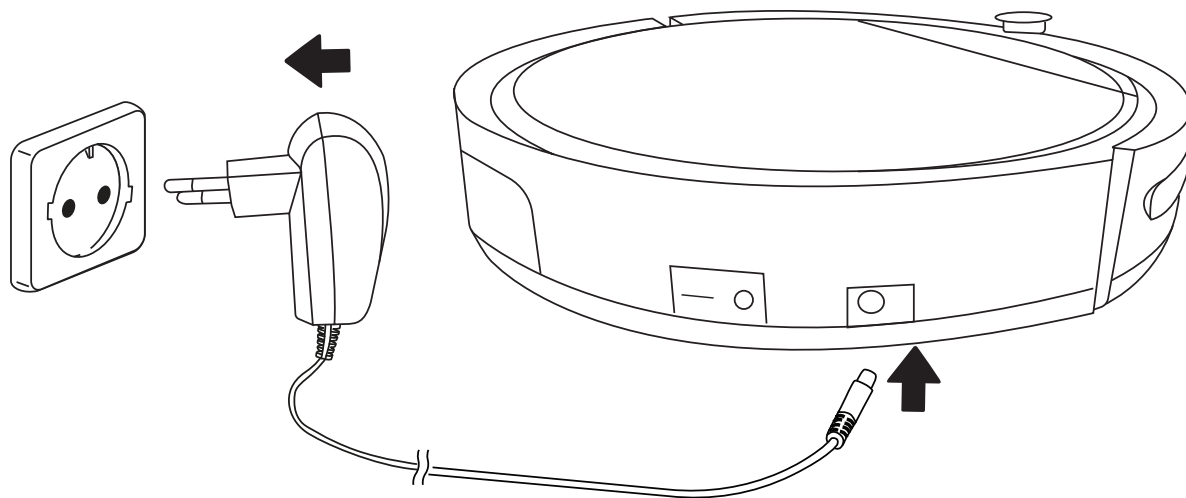

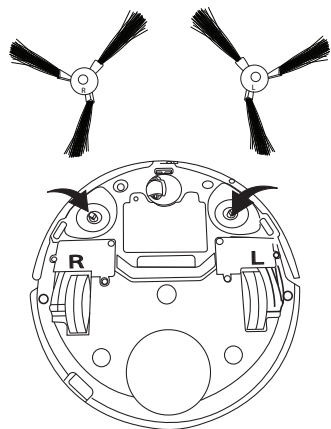

1

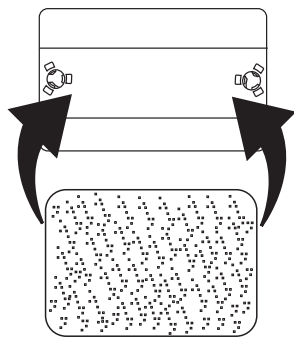

2

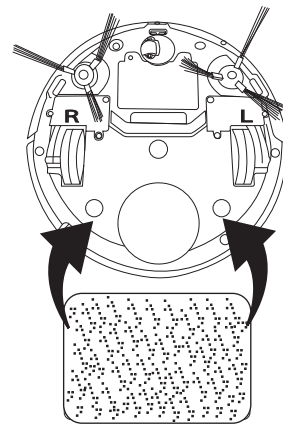

3

A3

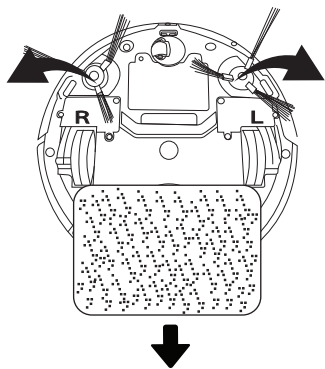

1

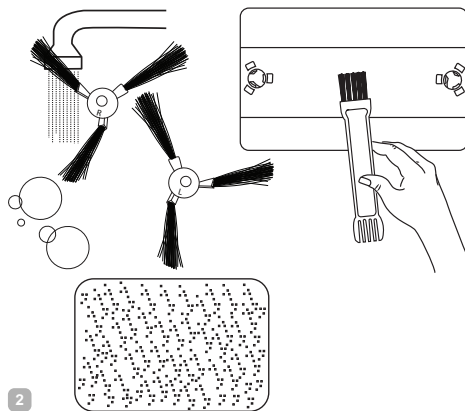

2

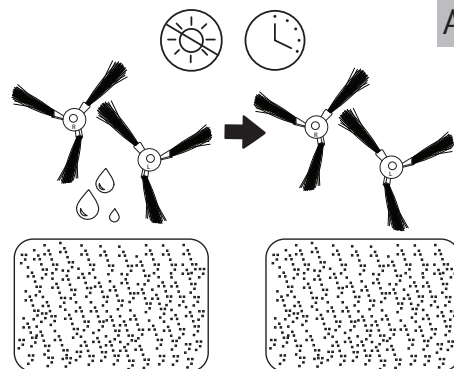

3

A4

A5

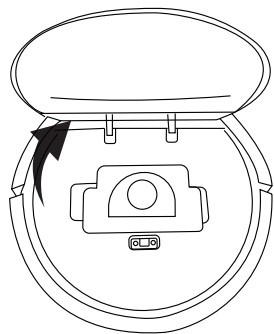

1

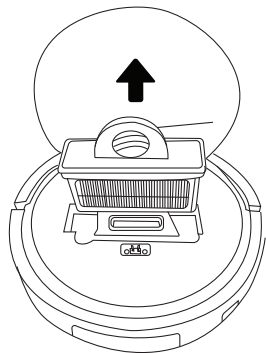

2

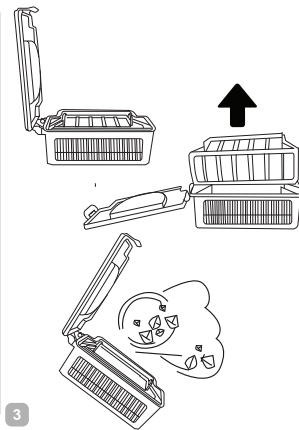

3

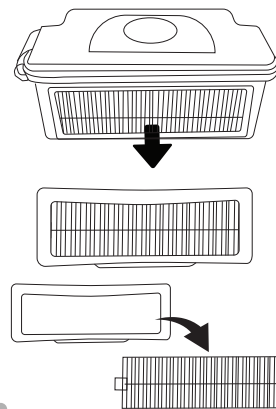

4

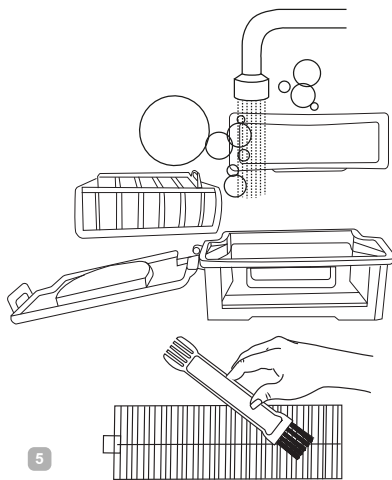

5

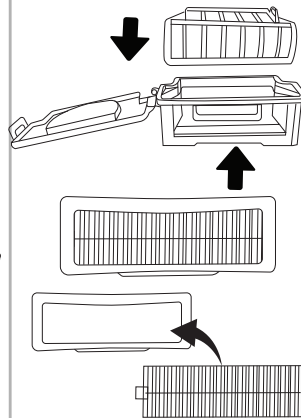

6

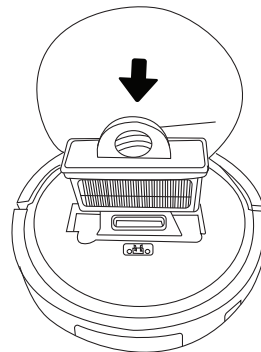

7

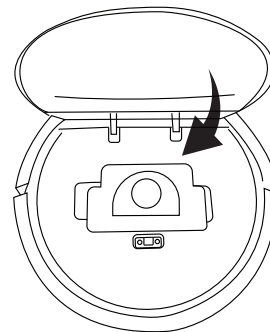

8

## УВАЖАЕМЫЙ ПОКУПАТЕЛЬ!

Благодарим вас за то, что отдали предпочтение бытовой технике REDMOND.

REDMOND – это качество, надежность и неизменно внимательное отношение к потребностям клиентов. Надеемся, что вам понравится продукция компании и вы также будете выбирать наши изделия в будущем.

Пылесос-робот RV-R280 – это электронный прибор, предназначенный для уборки помещения без непосредственного участия человека.

*Хотите узнать больше? Посетите наш сайт [www.redmond.company](http://www.redmond.company).*

Здесь вы найдете актуальную информацию о предлагаемой технике REDMOND и ожидаемых новинках, сможете получить консультацию онлайн, а также заказать продукцию REDMOND и оригинальные аксессуары к ней в нашем интернет-магазине.

**Служба поддержки пользователей REDMOND в России: 8-800-200-77-21 (звонок по России бесплатный).**

 *Прежде чем использовать данное изделие, внимательно прочитайте руководство по эксплуатации и сохраните его в качестве справочника. Правильное использование прибора значительно продлит срок его службы.*

**Меры безопасности и инструкции, содержащиеся в данном руководстве, не охватывают все возможные ситуации, которые могут возникнуть в процессе эксплуатации прибора. При работе с устройством пользователь должен руководствоваться здравым смыслом, быть осторожным и внимательным.**

## МЕРЫ БЕЗОПАСНОСТИ

- Производитель не несет ответственности за повреждения, вызванные несоблюдением требований по технике безопасности и правил эксплуатации изделия.
- Данный электроприбор предназначен для использования в бытовых условиях и может применяться в квартирах, загородных домах или в других подобных условиях непромышленной эксплуатации. Промышленное или любое другое нецелевое использование устройства будет считаться нарушением условий надлежащей эксплуатации изделия. В этом случае производитель не несет ответственности за возможные последствия.

- Перед подключением устройства к электросети проверьте, совпадает ли ее напряжение с номинальным напряжением адаптера прибора (см. технические характеристики или заводскую табличку изделия).
  - Разрешается использовать прибор только с адаптером, входящим в комплект поставки.
  - Используйте прибор только по назначению. Использование прибора в целях, отличающихся от указанных в данном руководстве, является нарушением правил эксплуатации.
  - Используйте удлинитель, рассчитанный на потребляемую мощность прибора, – несоответствие параметров может привести к короткому замыканию или возгоранию кабеля.
  - Отключайте прибор от электросети во время его очистки. Извлекайте адаптер сухими руками, удерживая его за корпус, а не за провод.
  - Не протягивайте шнур электропитания в дверных проемах или вблизи источников тепла. Следите за тем, чтобы электрошнур не перекручивался и не перегибался, не соприкасался с острыми предметами, углами и кромками мебели.
- STOP** *ПОМНИТЕ: случайное повреждение кабеля электропитания может привести к неполадкам, которые не соответствуют условиям гарантии, а также к поражению электротоком. При повреждении шнура питания его замену, во избежание опасности, должен производить изготовитель, сервисная служба или аналогичный квалифицированный персонал.*
- Перед очисткой прибора убедитесь, что он отключен от электросети. Строго следуйте инструкциям по очистке прибора.
- STOP** *ЗАПРЕЩАЕТСЯ погружать корпус прибора в воду или помещать его под струю воды!*
- Переносите прибор, удерживая его двумя руками за корпус.

- Не устанавливайте на прибор посторонние предметы, не садитесь и не вставайте на прибор.
- Не допускайте попадания посторонних предметов в моторный отсек прибора. Не закрывайте отверстия на днище прибора. Их блокировка может привести к повреждению двигателя.

#### **Запрещена эксплуатация прибора в следующих случаях:**

- В помещениях с повышенной влажностью. Существует опасность короткого замыкания, выхода из строя двигателя.
- На открытом воздухе — попадание влаги или посторонних предметов внутрь корпуса устройства может привести к его серьезным повреждениям.
- Вблизи токсичных и легко воспламеняющихся веществ, в помещениях с высокой концентрацией паров горючих веществ (краски, растворителя и т. п.) или горючей пыли. Существует опасность взрыва или пожара.
- Запрещено всасывать раскаленную или остывшую золу, угли, а также непогашенные окурки от сигарет, тлеющий или горящий мусор. Засорение может привести к возгоранию.
- Запрещено всасывать любые жидкости, а также убирать влажные поверхности — мокрые полы или ковры. Попадание влаги внутрь может привести к серьезной поломке пылесоса.
- Запрещено всасывать порошки для заправки картриджей (тонеров) копировальных аппаратов и принтеров, муку и другие мелкодисперсные сыпучие вещества, а также строительную пыль, частицы штукатурки, гипса, бетона или цемента. Существует опасность засорения фильтров или повреждения двигателя.
- Запрещено всасывать острые предметы: гвозди, битое стекло и т. п. Возможно повреждение пылесборника и фильтров.

- Запрещено использование прибора для очистки мебели. Использование на мягкой неровной поверхности или падение с предмета мебели могут привести к некорректной работе прибора или поломке. Не рекомендуется использование прибора на коврах с длинным ворсом (длиннее 0,5 см).
- Прибор не предназначен для использования лицами (включая детей) с пониженными физическими, психическими или умственными способностями или при отсутствии у них опыта или знаний, если они не находятся под контролем или не проинструктированы об использовании прибора лицом, ответственным за их безопасность. Дети должны находиться под присмотром для недопущения игры с прибором.
- Запрещены самостоятельный ремонт прибора или внесение изменений в его конструкцию. Ремонт прибора должен производиться исключительно специалистом авторизованного сервис-центра. Некачественно выполненная работа может привести к поломке прибора, травмам и повреждению имущества.



**ВНИМАНИЕ!** *Запрещено использование прибора при любых неисправностях.*



## Технические характеристики

Модель.....	RV-R280
Тип прибора.....	пылесос-робот
Мощность.....	18 Вт
Тип аккумулятора.....	Li-ion
Напряжение аккумулятора.....	14,4 В ===
Емкость аккумулятора.....	800 мА*ч
Входное напряжение сетевого адаптера.....	100–240 В~, 400 мА
Выходное напряжение сетевого адаптера.....	24 В ===, 600 мА
Защита от поражения электротоком.....	класс II
Мощность всасывания.....	13 Вт
Фильтрация.....	ЕРА-фильтр + микрофильтр
Емкость пылесборника.....	250 мл
Уровень шума.....	65 дБ
Время непрерывной работы.....	60 минут
Время полной зарядки.....	5 часов
Количество режимов уборки.....	3
Пульт ДУ.....	есть
Источник питания пульта ДУ.....	2 × LR03 (AAA)
Индикация.....	светодиодная, звуковая
Датчики определения препятствий.....	5
Возможность влажной уборки.....	есть
Габаритные размеры.....	Ø290 × 70 мм
Вес нетто.....	1,75 кг









## Комплектация

Пылесос-робот.....	1 шт.
Пульт ДУ.....	1 шт.
Сетевой адаптер.....	1 шт.
Комплект щеток.....	2 шт.
Насадка для влажной уборки.....	2 шт.
ЕРА-фильтр.....	1 шт.
Руководство по эксплуатации.....	1 шт.
Сервисная книжка.....	1 шт.

Производитель имеет право на внесение изменений в дизайн, комплектацию, а также в технические характеристики изделия в ходе постоянного совершенствования своей продукции без дополнительного уведомления об этих изменениях. В технических характеристиках допускается погрешность ±10%.

## Устройство модели (схема А1, стр. 3)

1. Кнопка  – включение/выключение прибора, начало/окончание работы
2. Правая боковая щетка
3. Левая боковая щетка

4. Боковые колеса
5. Переднее колесо
6. Крышка отсека пылесборника
7. Отсек пылесборника
8. Пылесборник
9. Крышка пылесборника с ручкой
10. Фильтр предварительной очистки
11. ЕРА-фильтр
12. Держатель ЕРА-фильтра
13. Всасывающее отверстие
14. Переключатель питания 0/1
15. Гнездо для подключения сетевого адаптера
16. Насадка для влажной уборки
17. Основание насадки для влажной уборки
18. Пульт дистанционного управления
19. Отсек для элементов питания
20. Кнопка  – поиск пылесоса
21. Кнопки , , ,  – выбор направления движения
22. Кнопка  – начало/окончание работы
23. Кнопка  – выбор режима уборки углов
24. Кнопка  – выбор режима уборки фиксированной области
25. Кнопка **AUTO** – выбор автоматического режима уборки
26. Сетевой адаптер
27. Сменные щетки
28. Запасная насадка для влажной уборки
29. Щеточка для очистки

## I. ПЕРЕД НАЧАЛОМ ИСПОЛЬЗОВАНИЯ

Аккуратно достаньте изделие и его комплектующие из коробки. Удалите все упаковочные материалы и рекламные наклейки.



Обязательно сохраните на месте предупреждающие наклейки, наклейки-указатели (при наличии) и табличку с серийным номером изделия на его корпусе!

После транспортировки или хранения при низких температурах необходимо выдержать прибор при комнатной температуре не менее 2 часов перед включением.

Полностью размотайте электрошнур сетевого адаптера. Корпус прибора и все съемные части протрите влажной тканью. Тщательно просушите все элементы прибора перед использованием.

Установите элементы питания (не входят в комплект) в пульт дистанционного управления, соблюдая полярность.

 При установке элемента питания руки и устройство должны быть сухими.

## II. ЭКСПЛУАТАЦИЯ ПРИБОРА

### Зарядка аккумулятора (схема А2, стр. 4)

Перед началом использования прибора следует полностью зарядить аккумулятор. Для этого подключите пылесос-робот к электросети с помощью адаптера, прозвучит звуковой сигнал, индикатор кнопки  будет мерцать оранжевым цветом. Время полной зарядки аккумулятора составляет 5 часов.

 Перед первым использованием рекомендуется полностью заряжать аккумулятор для продления срока его службы.

После того как прибор полностью зарядится, индикатор кнопки  будет гореть зеленым цветом постоянно.

 **ВНИМАНИЕ!** Прибор не будет работать, пока он подключен к электросети.

При отсоединении прибора от электросети прозвучит звуковой сигнал.

### Сборка (схема А3, стр. 5)





 Приступая к сборке прибора, убедитесь, что он выключен (переключатель питания 0/1 установлен в положение 0).









Установите щетки строго в соответствии с маркировкой, указанной на них: R – в отверстие R, L – в отверстие L.



### Использование

1. При необходимости используйте насадку для влажной уборки (см. схему А3, стр. 5). Смочите насадку для влажной уборки водой и тщательно отожмите, закрепите ее на основании. Установите штыри на основании насадки в отверстия на днище пылесоса и надавите до щелчка. Чтобы снять насадку, обеими руками аккуратно потяните основание за края, слегка надавливая большими пальцами на его середину.

 Не используйте насадку для влажной уборки (даже сухую!) на ковровых покрытиях – она будет мешать движению пылесоса.

2. Переведите переключатель питания 0/1 в положение I, прозвучит звуковой сигнал. Индикатор кнопки  будет гореть зеленым цветом.
3. Нажмите кнопку  на корпусе прибора или кнопку  на пульте ДУ. Прозвучит звуковой сигнал, прибор начнет работу в автоматическом режиме. Прибор последовательно очистит всю площадь, выстраивая маршрут в соответствии с особенностями помещения. Чтобы прервать процесс уборки, нажмите кнопку  на корпусе прибора или кнопку  на пульте ДУ, прозвучит звуковой сигнал.



4. При необходимости измените режим работы (см. раздел «Выбор режима работы с помощью пульта ДУ»).
5. Для перехода в режим ожидания нажмите кнопку  на приборе либо кнопку  на пульте ДУ. В режиме ожидания уборка не происходит.
6. Чтобы перевести прибор в спящий режим, нажмите и удерживайте кнопку  в течение 5 секунд, затем отпустите кнопку, прозвучит звуковой сигнал, индикация кнопки  погаснет. Для выхода из спящего режима нажмите кнопку  либо кнопку  или  на пульте ДУ, прозвучит звуковой сигнал, индикатор кнопки  снова будет гореть зеленым цветом.

 При бездействии в течение минуты прибор переходит в спящий режим автоматически. Когда уровень заряда аккумулятора опускается до критического уровня, прибор подает звуковой сигнал, индикатор кнопки горит  оранжевым цветом.

7. Чтобы выключить прибор, переведите переключатель питания 0/1 в положение 0.

### Выбор режима работы с помощью пульта ДУ

Вы можете выбирать режимы работы с помощью кнопок на пульте ДУ во время работы прибора.

- кнопка **AUTO** – автоматический режим;
- кнопка  – режим уборки фиксированной области;
- кнопка  – режим уборки углов.

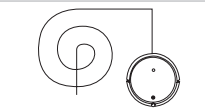
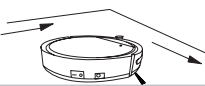
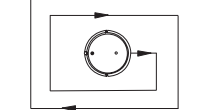
	Автоматический режим	Прибор последовательно очистит всю площадь, выстраивая маршрут в соответствии с особенностями помещения
	Режим уборки углов	Прибор движется вдоль стен и препятствий, очищая помещение по периметру
	Режим уборки фиксированной области	Прибор движется по прямоугольной спирали, постепенно расширяя траекторию. После столкновения с препятствием прибор переходит в автоматический режим. Для уборки особенно пыльного места



Для ручного управления прибором во время работы в одном из автоматических режимов нажимайте и удерживайте кнопки выбора направления движения:

- ▲ – движение прямо. Прибор будет двигаться прямо, пока вы удерживаете кнопку;
- ◀ – поворот налево. Прибор будет двигаться влево вокруг своей оси, пока вы удерживаете кнопку;

► – поворот направо. Прибор будет двигаться вправо вокруг своей оси, пока вы удерживаете кнопку;

▼ – движение назад. Прибор будет двигаться назад, пока вы удерживаете кнопку.

### Поиск пылесоса

С помощью кнопки , вы всегда можете найти пылесос-робот, когда потеряли его из виду. Нажмите на кнопку , если прибор находится в зоне действия пульта ДУ, прозвучит звуковой сигнал.

## III. УХОД ЗА ПРИБОРОМ



*Для обеспечения максимальной эффективности работы рекомендуется проводить полную очистку прибора раз в две недели. Пылесборник очищайте после каждого использования.*

Перед очисткой прибора убедитесь, что он выключен и отключен от электросети. Протрите корпус прибора влажной мягкой тканью. НЕ МОЧИТЕ!



**ЗАПРЕЩАЕТСЯ помещать корпус прибора под струю воды или погружать его в воду.**

*Не используйте при очистке прибора абразивные и химически агрессивные средства, губки с жестким покрытием.*

Щетки прибора, пылесборник и насадка для влажной уборки могут быть очищены в проточной воде. При необходимости используйте мягкое моющее средство. Тщательно просушите перед повторным использованием!

Порядок очистки щеток и насадки для влажной уборки см. на схеме **A4** (стр. 5). Если щетина боковых щеток потеряла форму, поместите ее на короткое время в кипяток – щетина распрямится. Тщательно просушите перед повторным использованием!

Порядок очистки контейнера и ЕРА-фильтра см. на схеме **A5** (стр. 6).

### Хранение и транспортировка

Перед хранением и повторной эксплуатацией очистите и полностью просушите все части прибора. Храните прибор в сухом вентилируемом месте вдали от нагревательных приборов и попадания прямых солнечных лучей.

При транспортировке и хранении запрещается подвергать прибор механическим воздействиям, которые могут привести к повреждению прибора и/или нарушению целостности упаковки.

Необходимо беречь упаковку прибора от попадания воды и других жидкостей.

## IV. ПЕРЕД ОБРАЩЕНИЕМ В СЕРВИС-ЦЕНТР

Неисправность	Возможные причины	Способ устранения
Прибор не включается	Аккумулятор прибора разряжен	Полностью зарядите аккумулятор (см. раздел «Зарядка аккумулятора»)
Прибор преждевременно отключается, звучит звуковой сигнал, индикатор кнопки  горит оранжевым цветом		

Неисправность	Возможные причины	Способ устранения
Аккумулятор прибора не заряжается	Сетевой адаптер прибора не подключен к электросети Отсутствует напряжение в электросети или розетка неисправна	Проверьте правильность подключения сетевого адаптера Проверьте наличие напряжения в электросети или подключите прибор к исправной розетке
Индикатор кнопки  горит красным цветом	Системная ошибка	Протрите дно прибора влажной тканью. Установите прибор на ровную поверхность и включите повторно
Индикатор кнопки  мерцает красным цветом, звучат три звуковых сигнала	Датчик антипадения обнаружил обрыв, прибор был оторван от поверхности	Протрите дно прибора влажной тканью. Установите прибор на ровную поверхность
Индикатор кнопки  попеременно мерцает красным и оранжевым цветом, звучат три звуковых сигнала	Ошибка переднего бампера, прибор застрял	Поставьте прибор на ровную поверхность, протрите передний бампер влажной тканью, убедитесь в отсутствии посторонних предметов между передним бампером и корпусом прибора. Не препятствуйте прибору путь, не используйте прибор в слишком тесном пространстве
Индикатор кнопки  попеременно мерцает красным и зеленым цветом, звучат три звуковых сигнала	Вращение колес затруднено, прибор застрял	Установите прибор на ровную поверхность. Проверьте колеса прибора, удалите налипший мусор, не давите на прибор, не кладите что-либо на прибор
Индикатор кнопки  попеременно мерцает оранжевым и зеленым цветом, звучат три звуковых сигнала	Щетки загрязнены налипшим мусором, сработала защита от блокировки боковых щеток	Проверьте боковые щетки прибора, удалите налипший мусор
Индикатор кнопки  мерцает оранжевым цветом, звучат три звуковых сигнала	Перегрузка вентилятора	Проведите очистку пылесборника и фильтров
Индикатор кнопки  мерцает красным цветом, прибор остановился	Пылесборник переполнен	Проведите очистку пылесборника
Прибор издает сильный шум		
Прибор не приступает к уборке или движется некорректно	Пылесос выполняет уборку слишком темного покрытия	Остановите пылесос и переместите его на более светлый участок пола
	Пылесос выполняет уборку покрытия, которое сильно отражает свет	Закройте шторы, чтобы препятствовать попаданию яркого солнечного света в помещение. Производите уборку при менее ярком освещении



*В случае если неисправность устранить не удалось, обратитесь в авторизованный сервисный центр*

## V. ГАРАНТИЙНЫЕ ОБЯЗАТЕЛЬСТВА

На данное изделие предоставляется гарантия сроком на 12 месяцев с момента его приобретения. В течение гарантийного периода изготовитель обязуется устранить путем ремонта, замены деталей или замены всего изделия любые заводские дефекты. Гарантия вступает в силу только в том случае, если дата покупки подтверждена печатью магазина

и подписью продавца на оригинальном гарантийном талоне. Настоящая гарантия признается лишь в том случае, если изделие применялось в соответствии с руководством по эксплуатации, не ремонтировалось, не разбиралось и не было повреждено в результате неправильного обращения с ним, а также сохранена полная комплектность изделия. Данная гарантия не распространяется на естественный износ изделия и расходные материалы (фильтры и т. д.).

Срок службы изделия и срок действия гарантийных обязательств на него исчисляются со дня продажи или с даты изготовления изделия (в случае, если дату продажи определить невозможно).

Дату изготовления прибора можно найти в серийном номере, расположенном на идентификационной наклейке на корпусе изделия. Серийный номер состоит из 13 знаков. 6-й и 7-й знаки обозначают месяц, 8-й – год выпуска устройства.

0	0	0	0	0	1	1	2	3	3	3	3	3
---	---	---	---	---	---	---	---	---	---	---	---	---

1 – месяц производства (01 – январь, 02 – февраль... 12 – декабрь)

2 – год производства (1 – 2011 г., 2 – 2012 г... 0 – 2020 г.)

3 – серийный номер модели

Производителем установлен срок службы прибора – 3 года со дня его приобретения. Срок действителен при условии, что эксплуатация изделия производится в соответствии с данным руководством и применимыми техническими стандартами.

*Упаковку, руководство пользователя, а также сам прибор необходимо утилизировать в соответствии с местной программой по переработке отходов. Проявите заботу об окружающей среде: не выбрасывайте такие изделия вместе с обычным бытовым мусором.*

 *Перш ніж використовувати даний виріб, уважно прочитайте посібник з його експлуатації і збережете як довідник. Правильне використання приладу значно продовжить термін його служби.*

**Заходи безпеки та інструкції, що містяться в цьому посібнику, охоплюють всі можливі ситуації, які можуть виникнути в процесі експлуатації приладу. Під час використання пристрою користувач повинен керуватися здоровим глуздом, бути обережним і уважним.**

## ЗАХОДИ БЕЗПЕКИ

- Виробник не несе відповідальності за ушкодження, викликані недотриманням вимог техніки безпеки і правил експлуатації виробу.
- Даний електроприлад являє собою пристрій для застосування в побутових умовах і може застосовуватися в квартирах, замських будинках або в інших подібних умовах непромислової експлуатації. Промислове або будь-яке інше нецільове використання пристрою буде вважатися порушенням умов належної експлуатації виробу. У цьому випадку виробник не несе відповідальності за можливі наслідки.
- Перед включенням пристрою до електромережі перевірте, чи збігається її напруга з номінальною напругою живлення адаптера приладу (див. технічні характеристики або заводську табличку виробу).
- Дозволяється використовувати прилад тільки з адаптером, що входить до комплекту поставки.
- Використовуйте подовжувач, розрахований на споживану потужність приладу, – невідповідність параметрів може привести до короткого замикання або загоряння кабелю.
- Вимикайте прилад із розетки під час його очищення. Тримайте адаптер сухими руками, утримуючи його за корпус, а не за провід.
- Не протягуйте шнур електроживлення поблизу джерел тепла, газових і електричних плит. Стежте за тим, щоб електрошнур не перекручувався й не перегинався, не стикався з гострими предметами, кутами і краями меблів.

 **ПАМ'ЯТАЙТЕ:** випадкове ушкодження кабелю електроживлення може привести до неполадок, що не відповідають умовам гарантії, а також до поразки електрострумом. Ушкоджений електрокабель вимагає термінової заміни в сервіс-центрі.

- Перед чищенням приладу переконаєтесь, що він відключений від електромережі. Чітко дотримуйтеся інструкцій по очищенню приладу.

 **ЗАБОРОНЯЄТЬСЯ** занурювати корпус приладу у воду або поміщати його під струмінь води!

- Переносить прилад, утримуючи його двома руками за корпус.
- Не встановлюйте на прилад сторонні предмети, не сідайте і не ставьте на прилад.
- Не допускайте потрапляння сторонніх предметів до моторного відсіку приладу. Не закривайте отвори на дні приладу. Їх блокування може призвести до пошкодження двигуна.

### **Заборонено експлуатацію приладу в таких випадках:**

- У приміщеннях із підвищеною вологістю. Існує небезпека короткого замикання, виходу з ладу двигуна.
- На відкритому повітрі: потрапляння вологи або сторонніх предметів всередину корпусу пристрою може призвести до його серйозних пошкоджень.
- Поблизу токсичних і легкозаймистих речовин, у приміщеннях із високою концентрацією пари горючих речовин (фарби, розчинника тощо) або горючого пилу. Існує небезпека вибуху або пожежі.
- Заборонено прибирати розжарену або захололу золу, вугілля, а також непогашені недопалки від сигарет, сміття, що тліє або горить. Засмічення може призвести до спалаху.
- Заборонено прибирати вологі поверхні – мокрі підлоги або килими. Потрапляння вологи всередину може призвести до суттєвого пошкодження пилососа.

- Заборонено прибирати порошки для заправки картриджів (тонерів) копіювальних апаратів і принтерів, борошно та інші сипкі дрібнодисперсні речовини, а також будівельний пил, частинки штукатурки, гіпсу, бетону чи цементу. Існує небезпека засмічення фільтрів або пошкодження двигуна.
- Заборонено прибирати за допомогою приладу гострі предмети: цвяхи, бите скло і т.п. Можливе пошкодження мішка і фільтрів.
- Заборонено використання приладу для очищення меблів. Використання на м'якій нерівній поверхні або падіння з меблів можуть привести до некоректної роботи приладу або поломки. Не рекомендується використання приладу на килимах з довгим ворсом (довше 0,5 см).
- Даний прилад не призначений для використання людьми (включаючи дітей), у яких є фізичні, нервові або психічні відхилення або недолік досвіду і знань, за винятком випадків, коли за такими особами здійснюється нагляд або проводиться їхнє інструктування щодо використання даного приладу особою, що відповідає за їхню безпеку. Необхідно здійснювати нагляд за дітьми з метою недопущення їхніх ігор із приладом, його комплектуючими, а також його заводським упакуванням. Очищення й обслуговування пристрою не повинні вироблятися дітьми без догляду дорослих.
- Заборонено самостійний ремонт приладу або внесення змін у його конструкцію. Усі роботи з обслуговування і ремонту повинні виконувати авторизований сервіс-центр. Непрофесійно виконана робота може привести до поломки приладу, травм і ушкодженню майна.

STOP

**УВАГА!** Заборонено використання приладу за будь-яких несправностей.

#### Технічні характеристики

Модель.....	RV-R280
Тип приладу.....	пилосос-робот
Потужність.....	18 Вт
Тип акумулятора.....	Li-ion
Напруга акумулятора.....	14,4 В ===
Ємність акумулятора.....	800 мА·ч
Вхідна напруга мережевого адаптера.....	100-240 В~, 400 мА
Вихідна напруга мережевого адаптера.....	24 В ===, 600 мА
Захист від ураження електрострумом.....	клас II
Потужність всмоктування.....	13 Вт
Фільтрація.....	ЕРА-фільтр + мікрофільтр
Ємність пилозбірника.....	250 мл
Рівень шуму.....	65 дБ
Час безперервної роботи.....	60 хв.
Час повної зарядки.....	5 год.
Кількість режимів роботи.....	3
Пульт ДК.....	Є
Джерело живлення пульта ДК.....	2 × LR03 (AAA)
Індикація.....	світлодіодна, звукова
Датчики визначення перешкод.....	5
Можливість вологого прибирання.....	Є
Габаритні розміри.....	Ø290 × 70 мм
Вага нетто.....	1,75 кг









#### Комплектація

Пилосос-робот.....	1 шт.
Пульт ДК.....	1 шт.
Мережевий адаптер.....	1 шт.
Комплект щіток.....	2 шт.
Насадка для вологого прибирання.....	2 шт.
ЕРА-фільтр.....	1 шт.
Інструкція з експлуатації.....	1 шт.
Сервісна книжка.....	1 шт.

Виробник має право на внесення змін до дизайну, комплектації, а також до технічних характеристик виробу під час вдосконалення своєї продукції без додаткового повідомлення про ці зміни. У технічних характеристиках допускається похибка ±10%.

#### Будова моделі (схема А1, стор. 3)

1. Кнопка  – увімкнення/вимкнення приладу, початок/закінчення роботи
2. Права бічна щітка
3. Ліва бічна щітка
4. Бокові колеса

5. Переднє колесо
6. Кришка відсіку пилозбірника
7. Відсік пилозбірника
8. Пилозбірник
9. Кришка пилозбірника з ручкою
10. Фільтр попереднього очищення
11. ЕРА-фільтр
12. Тримач ЕРА-фільтра
13. Всмокуючий отвір
14. Перемикач живлення 0/1
15. Гніздо для підключення мережевого адаптера
16. Насадка для вологого прибирання
17. Основа насадки для вологого прибирання
18. Пульт дистанційного керування
19. Відсік для елемента живлення
20. Кнопка  – пошук пилососа
21. Кнопки , , ,  – вибір напрямку руху
22. Кнопка  – початок/закінчення роботи
23. Кнопка  – режим прибирання кутів
24. Кнопка  – режим прибирання фіксованої території
25. Кнопка **AUTO** – автоматичний режим прибирання
26. Мережевий адаптер
27. Змінні щітки
28. Запасна насадка для вологого прибирання
29. Щіточка для очищення

## I. ПЕРЕД ПОЧАТКОМ ВИКОРИСТАННЯ

Акуратно дістаньте виріб і його комплектуючі з коробки. Видаліть усі пакувальні матеріали та рекламні наклейки.

 **Обов'язково збережіть на місці застережні наклейки, наклейки-показчики (за наявності) і табличку з серійним номером виробу на його корпусі!**

Після транспортування або зберігання за низьких температур необхідно витримати прилад за кімнатної температури не менше ніж 2 години перед увімкненням.

Повністю розмотайте електрошнур мережевого адаптера. Корпус приладу і всі змінні частини протріть вологою тканиною. Ретельно просушіть всі елементи приладу перед використанням. Встановіть елементи живлення (не входять до комплекту) у пульт дистанційного керування, дотримуючись полярності.

 Під час встановлення елементів живлення руки та пристрій мають бути сухими.

## II. ЕКСПЛУАТАЦІЯ ПРИЛАДУ

### Зарядження акумулятора (схема **A2**, стор. 4)

Перед початком використання приладу варто повністю зарядити акумуляторну батарею. Для цього підключіть пилосос-робот до електромережі за допомогою адаптера, пролунає звуковий сигнал, індикатор кнопки  буде блимати жовтогарячим кольором. Час повної зарядки акумулятора складає 5 годин.

 **Перед першим використанням рекомендується повністю заряджати акумулятор для продовження терміну його служби.**

Після повного зарядження приладу, індикатор кнопки  буде горіти зеленим кольором постійно.

 **УВАГА! Пристрій не буде працювати, поки він підключений до електромережі.**

При від'єднанні приладу від електромережі пролунає звуковий сигнал.

### Збірка (схема **A3**, стор. 5)

 **Пристаючи до збирання приладу, переконайтеся, що він вимкнений (перемикач живлення 0/1 встановлений в положення 0).**





Встановлюйте щітки строго відповідно до маркування, зазначеної на них: R – в отвір R, L – в отвір L.

### Використання







1. При необхідності використовуйте насадку для вологого прибирання (див. схему **A3**, стор. 5). Змочіть насадку для вологого прибирання водою і ретельно віджміть, закріпіть її на основі. Встановіть штири на основу насадки у отвори на дні пилососа і натисніть до клацання. Щоб зняти насадку, обома руками акуратно потягніть основу вгору за краї, злегка натискаючи великими пальцями на її середину.

 **Не використовуйте насадку для вологого прибирання (навіть суху!) на килимових покриттях – вона буде зав'язати руху пилососа.**

2. Переведіть перемикач живлення 0/1 в положення I, пролунає звуковий сигнал. Індикатор кнопки  буде горіти зеленим кольором.

3. Натисніть кнопку  на приладі або кнопку  на пульті ДК. Прилад подасть звуковий сигнал і почне роботу у автоматичному режимі. Прилад послідовно очистить всю площу, вибудовуючи маршрут відповідно до особливостей приміщення. Щоб перервати процес прибирання, натисніть кнопку  на приладі або кнопку  на пульті ДК, пролунає звуковий сигнал.

4. При необхідності змініть режим роботи (див. розділ «Вибір режиму роботи за допомогою пульта ДК»).



- Для переходу в режим очікування натисніть кнопку  на приладі або кнопку  на пульті ДК. У режимі очікування прибирання не відбувається.
- Щоб перевести прилад в сплячий режим, натисніть і утримуйте кнопку  протягом 5 секунд, потім відпустіть кнопку, пролунає звуковий сигнал, індикація кнопки  згасне. Для виходу із сплячого режиму, натисніть кнопку  або кнопку  на пульті ДК, пролунає звуковий сигнал, індикатор кнопки  знову буде горіти зеленим кольором.

**i** При бездіяльності протягом хвилини прилад переходить в сплячий режим автоматично. Коли заряд акумулятора опускається до критичного рівня, прилад подає звуковий сигнал, індикатор кнопки  горить жовтогарячим кольором.

- Щоб вимкнути прилад, переведіть перемикач живлення 0/1 в положення 0.



### Вибір режиму роботи за допомогою пульта ДК

Ви можете вибрати режими роботи з допомогою кнопок на пульті ДК під час роботи приладу:

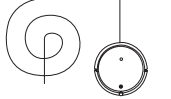
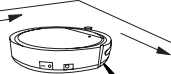
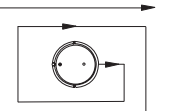
- кнопка **AUTO** – автоматичний режим;
- кнопка  – режим прибирання фіксованої області;
- кнопка  – режим прибирання кутів.



	Автоматичний режим	Прилад послідовно очистить всю площу, вибудовуючи маршрут відповідно до особливостей приміщення
	Режим прибирання кутів	Прилад рухається уздовж стін і перегородок, очищуючи приміщення по периметру
	Режим прибирання фіксованої області	Прилад рухається по спіралі, розширюючи траєкторію. Після зіткнення з перешкодою прилад переходить в автоматичний режим. Для прибирання особливо запиленого місця

Для ручного керування приладом під час роботи в одному з автоматичних режимів натискайте і утримуйте кнопки вибору напрямку руху:

-  – рух прямо. Прилад буде рухатися прямо, поки ви утримуєте кнопку;
-  – поворот наліво. Прилад буде рухатися ліворуч навколо своєї осі, поки ви утримуєте кнопку;
-  – поворот направо. Прилад буде рухатися праворуч навколо своєї осі, поки ви утримуєте кнопку;

-  – рух назад. Прилад буде рухатися назад, поки ви утримуєте кнопку.

### Пошук пилососа

За допомогою кнопки , ви завжди можете знайти пилосос-робот, коли втратили його з поля зору. Натисніть на кнопку , якщо прилад знаходиться в зоні дії пульта дистанційного керування, пролунає звуковий сигнал.

## III. ДОГЛЯД ЗА ПРИЛАДОМ

 Для забезпечення максимальної ефективності роботи рекомендується проводити повне очищення приладу раз на два тижні. Пилосбірник очищайте після кожного використання

Перед очищенням приладу переконайтеся, що він вимкнений і відключений від електромережі. Протирайте корпус приладу вологою м'якою тканиною. НЕ МОЧІТЬ!

**STOP** ЗАБОРОНЯЄТЬСЯ поміщати корпус приладу під струмінь води або занурювати у воду. Не використовуйте при очищенні приладу абразивні і хімічно агресивні засоби, губки з твердим покриттям.

Щітки приладу, пилосбірник насадка для вологого прибирання можуть бути очищені у проточній воді. При необхідності використовуйте м'який миючий засіб. Ретельно просушіть перед повторним використанням!

Порядок очищення щіток і насадки для вологого прибирання див. на схемі **A4** (стор. 5).  
Порядок очищення пилосбірника і ЕРА-фільтра див. на схемі **A5** (стор. 6).

### Зберігання та транспортування

Перед зберіганням і повторною експлуатацією очистьте й повністю просушіть усі частини приладу. Зберігайте прилад у сухому вентилятованому місці подалі від нагрівальних приладів і прямих сонячних променів.







Під час транспортування та зберігання забороняється піддавати прилад механічному впливу, який може призвести до пошкодження пристрою та/або порушення цілісності упаковки.

Необхідно берегти упаковку приладу від потрапляння води й інших рідин.

## IV. ПЕРЕД ЗВЕРНЕННЯМ ДО СЕРВІС-ЦЕНТРУ

Несправність	Можлива причина	Спосіб усунення
Прилад не вмикається	Акумулятор приладу розряджений	Зарядіть акумулятор повністю (див. розділ «Зарядження акумулятора»)
Прилад зупинився під час роботи, звучить звуковий сигнал, індикатор кнопки  горить жовтогарячим кольором		
Акумулятор приладу не заряджається	Мережевий адаптер не підключено до електромережі	Перевірте правильність підключення мережевого адаптера



Несправність	Можлива причина	Спосіб усунення
Акумулятор приладу не заряджається	Відсутня напруга у електромережі або розетка несправна	Перевірте наявність напруги в електромережі або підключіть прилад до справної розетки
Індикатор кнопки  горить червоним кольором	Системна помилка,	Протріть дно приладу вологою тканиною. Встановіть прилад на рівну поверхню і вкличіть повторно
Індикатор кнопки  блимає червоним кольором, звучать три звукових сигнали	Датчик антипадіння виявив обрив, стався відрив коліс від поверхні	Протріть дно приладу вологою тканиною. Встановіть прилад на рівну поверхню,
Індикатор кнопки  по черзі блимає червоним і жовтогарячим кольором, звучать три звукових сигнали	Помилка переднього бампера, прилад застряг	Поставте прилад на рівну поверхню, протріть передній бампер вологою тканиною, переконайтеся у відсутності сторонніх предметів між переднім бампером і корпусом приладу. Не перегордуйте приладу шлях, не використуйте прилад в занадто тісному просторі
Індикатор кнопки  по черзі блимає червоним і зеленим кольором, звучать три звукових сигнали	Обертання коліс утруднено, прилад застряг	Встановіть прилад на рівну поверхню. Перевірте колеса приладу, видаліть налиплие сміття, не тисніть на прилад, не кладіть що-небудь на прилад
Індикатор кнопки  по черзі блимає жовтогарячим і зеленим кольором, звучать три звукових сигнали	Щіпки забруднені налиплим сміттям, спрацював захист від блокування бічних щіток	Перевірте бічні щітки, видаліть налиплие сміття
Індикатор кнопки  блимає жовтогарячим кольором, звучать три звукових сигнали	Перевантаження вентилятора	Проведіть очищення пилозбірника і фільтрів.
Індикатор кнопки  блимає червоним кольором, прилад зупинився	Пилозбірник переповнений	Проведіть очищення пилозбірника
Прилад видає сильний шум		
Пристрій не приступає до прибирання або рухається некоректно	Пилосос виконує прибирання занадто темного покриття	Зупиніть пилосос і перемістіть його на більш світлу ділянку підлоги
	Пилосос виконує прибирання покриття, яке сильно відбиває світло	Закрийте штори, щоб перешкоджати попаданню яскравого сонячного світла в приміщення. Проведіть прибирання при менш яскравому освітленні

 У разі, якщо несправність усунути не вдалося, зверніться до авторизованого сервісного центру.

## V. ГАРАНТІЙНІ ЗОБОВ'ЯЗАННЯ

На даний виріб надається гарантія строком на 12 місяців з моменту його придбання. Упродовж гарантійного періоду виробник зобов'язується усунути будь-які заводські дефекти, відремонтувавши, замінивши деталі або весь виріб. Гарантія набуває чинності тільки в тому випадку, якщо дату купівлі підтверджено печаткою магазину та підписом продавця на оригінальному гарантійному талоні. Ця гарантія визнається за умови, якщо виріб застосовувався відповідно до інструкції з експлуатації, не ремонтувався, не розби-

рався та не був пошкоджений у результаті неправильного поводження з ним, а також збережена його повна комплектність. Дана гарантія не поширюється на природний знос виробу й витратні матеріали (фільтри тощо).

Термін служби виробу й термін дії гарантійних зобов'язань на нього обчислюються зі дня продажу або з дати виготовлення виробу (якщо дату продажу визначити неможливо).

Дату виготовлення приладу можна знайти в серійному номері, розташованому на ідентифікаційній наклейці на корпусі виробу. Серійний номер складається з 13 знаків. 6-й і 7-й знаки позначають місяць, 8-й – рік випуску пристрою.

0	0	0	0	0	1	1	2	3	3	3	3	3
---	---	---	---	---	---	---	---	---	---	---	---	---

1 – місяць виробництва (01 – січень, 02 – лютий ... 12 – грудень)  
2 – рік виробництва (1 – 2011 р., 2 – 2012 р. ... 0 – 2020 р.)  
3 – серійний номер моделі

Встановлений виробником термін служби приладу становить 3 роки із дня його придбання за умови, що експлуатація виробу здійснюється відповідно до даної інструкції та застосованих технічних стандартів.

*Упаковку, посібник користувача, а також сам прилад необхідно утилізувати відповідно до місцевої програми з переробки відходів. Не викидайте такі вироби разом зі звичайним побутовим сміттям.*

 Осы бұйымды пайдаланудың алдында оны пайдалану бойынша нұсқаулықты мұқият оқыңыз және анықтамалық ретінде сақтап қойыңыз. Аспапты дұрыс пайдалансаңыз, оның қызмет ету мерзімі көпке ұзарады.

Бұл нұсқаулықтағы қауіпсіздік шаралары мен нұсқаулар құралды қолдану кезінде туындауы мүмкін барлық жағдайларды қамтымайды. Бұл құрылғымен жұмыс кезінде қолданушы ақылға сүйеніп, абай әрі мұқият болуы тиіс.

## ҚАУІПСІЗДІК ШАРАЛАРЫ

- Өндіруші қауіпсіздік техникасы талаптарын және бұйымды пайдалану ережелерін ұстанбаудан туындаған зақымдар үшін жауап бермейді.
- Бұл электр аспап тұрмыстық жағдайларда қолдан-арналған құрылғы болып табылады және пәтерлерде, қала сыртындағы үйлерде немесе өнеркәсіптік емес пайдаланудың басқа жағдайларында қолданыла алады. Құрылғыны өнеркәсіптік немесе кез келген басқа мақсатсыз пайдалану бұйымды дұрыс пайдалану шарттарын бұзу болып табылады. Бұл жағдайда өндіруші ықтимал салдарлар үшін жауап бермейді.
- Құрылғыны электр желісіне қосар алдында оның кернеуі қоректену адаптері аспаптың номиналды кернеуіне сәйкес келетінін тексеріңіз (бұйымның техникалық сипаттамалары немесе зауыттық кестесін қараңыз).
- Аспапты жеткізу жиынтығына кіретін, адаптермен ғана қолдануға рұқсат етіледі.
- Аспаптың тұтынылатын қуатына арналған ұзартқышты пайдаланыңыз. Бұл талапты ұстанбау қысқа тұйықталуға немесе кабельдің тұтануына әкеліп соқтыруы мүмкін.
- Пайдаланудағы үзілістер кезінде, сонымен қатар тазалау кезінде аспапты электр желісінен өшіріп отырыңыз. Адаптері емес, штепсерден ұстап тұрып, құрғақ қолмен алыңыз.
- Электр қуатын беретін сымды есік немесе жылу көзіне жақын жерде тартпаңыз. Электр сымы үшкір заттарға, жиһаздың бұрыштары мен иеіктеріне тиіп тұрмауын қадағалаңыз.

STOP

**ЕСТЕ САҚТАҢЫЗ:** электр қоректену кабелін кездейсоқ зақымдасаңыз, кепілдік шарттарына сәйкес келмейтін ақауларға, сонымен қатар электр тоғының соғуына әкеліп соқтыруы мүмкін. Зақымданған электр бауы сервис-орталықта жылдам ауыстыруды талап етеді.

- Аспапты тазалаудың алдында ол электр желіден ажыратылғанына және толық суығанына көз жеткізіңіз. Аспапты тазалау бойынша нұсқаулықтарды қатаң ұстаныңыз.

STOP

**Аспап тіреуіш және корпусын суға батыруға ТЫЙЫМ САЛЫНАДЫ!**

- Аспапты корпусынан екі қолмен ұстап тұрып тасымалдаңыз.
- Аспапқа бөгде заттарды қоймаңыз, отырмаңыз және үстіне тұрмаңыз.
- Құралдың мотор бөлігіне бөгде заттардың түсуіне жол бермеңіз. Сорып алатын қуыстарын жаппаңыз. Ауаны сорудың бұғаты қозғалтқыштың зақымдалуына әкелуі мүмкін.

**Құралды пайдалануға келесі жағдайларда тыйым салынады:**

- Ылғалдылығы жоғары орынжайларда. Қозғалтқыштың істен шығуы, қысқа тұйықталу қаупі бар.
- Ашық ауа кезінде – бөгде заттардың құрылғы тұрқының ішіне түсуі немесе ылғалдануы оның келелі зақымдарына әкелуі мүмкін.
- Улы және тез жанғыш заттардың жанында, жанар жағар май буларының жоғары концентрациясы бар орынжайлар (сыр, еріткіш және т.с.с.) немесе жағар май шаңы. Өрт немесе жарылыс қаупі болады.
- Қызған немесе суыған күлді соруға, сондай-ақ темекінің өшпеген тұтқындарын, бықсып немесе жанып жатқан қоқысты соруға тыйым салынады.
- Кез келген сұйықты соруға тыйым салынады, сондай-ақ ылғалды беттерді – ылғалды едендер немесе кілемдерді. Ылғалдың ішкі жағына түсуі шаңсорғыштың сынуына алып келуі мүмкін.

- Көшірме жасау аппараттары мен принтерлердің картридждеріне құюға арналған (тонерлер) ұнтақтарды, ұнды және басқа да ұсақ дисперстік заттарды, сонымен қатар құрылыс шаңын, сылау бөлшектерін, гипс, бетон немесе цементті жинауға тыйым салынады. Филтёрдің қоқыстану немесе қозғалтқыштың зақымдалу қауіпі бар.
- Аспаптың көмегімен үшкір заттарды жинауға тыйым салынады: шегелер, ұрғыш шынылар және т.б. Шаң жинағыштардың және филтёрлердің зақымдалуы мүмкін.
- Аспапты жиһазды тазалау үшін пайдалануға тыйым салынған. Жұмсақ тегіс емес бетте пайдалану немесе жиһаз бұйымынан құлауы аспаптың дұрыс жұмыс жасамауына немесе сынуына әкелуі мүмкін. Аспапты ұзын түгі бар кілемде пайдалануға ұсынылмайды (ұзақ 0,5 см).
- Бұл аспап физикалық, жүйке немесе психикалық ауытқулары бар немесе тәжірибесі мен білімі жетіспейтін адамдардың (оның ішінде балалардың) қолдануына арналмаған, мұндай тұлғалар қадағаланып, олардың қауіпсіздігі үшін жауап беретін тұлға осы аспапты қолдануға қатысты нұсқау жасалған жағдайлардан басқа. Балалардың аспаппен, оның жинақтаушыларымен, сонымен қатар зауыттық орамымен ойнауына жол бермеу мақсатында қадағалап отыру қажет. Құрылымын тазалау және қызмет көрсетуді балалар ересектердің қарауынсыз жасамауы тиіс.
- Аспапты өздігіңізбен жөндеуге немесе құрылымына өзгеріс енгізуге тыйым салынады. Қызмет көрсету және жөндеу бойынша барлық жұмыстарды авторландырылған сервис-орталық жасауы керек. Біліксіз жасалған жұмыс аспаптың бұзылуына, жарақат пен мүлік зақымдануына әкеліп соқтыруы мүмкін.

STOP

**НАЗАР АУДАРЫҢЫЗ!** Аспапты кез келген ақауларда пайдалануға тыйым салынады.

### Техникалық сипаттамалары

Үлгі.....	RV-R280
Аспаптың типі.....	шаңсорғыш-робот
Қуаты.....	18 Вт
Аккумулятордың түрі.....	Li-ion
Аккумулятордың кернеуі.....	14,4 В ===
Аккумулятордың сыйымдылығы.....	800 мА*сағ
Желілік адаптердің кіріс кернеуі.....	100-240 В-, 400 мА
Желілік адаптердің шығыс кернеуі.....	24 В ===, 600 мА
Тоқтан күйіп қалудан қорғау.....	II дәреже
Сору қуаты.....	13 Вт
Екі еселі сүзгі.....	EPA-сүзгісі + микросүзгі
Шаңға арналған контейнердің сыйымдылығы.....	250 мл
Шу деңгейі.....	65 дБ
Үздіксіз жұмыс уақыты.....	60 мин
Толық қуаттандыру уақыты.....	5 сағ
Жұмыс режимдерінің саны.....	3
ҚБ пульті.....	бар
ҚБ пультінің қоректену көзі.....	2 × LRO3 (AAA)
Индикациясы.....	светодиодтік, дыбысты
Кедергілерді анықтау датчигі.....	5
Ылғалды жинау мүмкіндігі.....	бар
Габаритті өлшемдер.....	Ø290 × 70 мм
Таза салмақ.....	1,75 кг









### Жиынтық

Шаңсорғыш-робот.....	1 дана
ҚБ пульті.....	1 дана
Желілік адаптер.....	1 дана
Шөтке жиынтығы.....	2 дана
Ылғалды тазалауға арналған саптама.....	2 дана
EPA-сүзгісі.....	1 дана
Пайдалану жөніндегі нұсқаулық.....	1 дана
Сервисті кітапша.....	1 дана

Өндіруші келесі өзгерістер туралы қосымша хабарландырусыз өз өнімдерін жетілдіру барысында дизайнға, жинақталуға, сонымен қатар бұйымның техникалық сипаттамаларына өзгерістер енгізуге құқылы. Техникалық сипаттамаларда ±10% қателікке жол беріледі.

### Моделінің қондырғысы (А1 сурет, 3 бет)

1. ⏻ батырмасы – құралды қосу/ажырату, жұмыстың басталуы/аяқталуы
2. Оң жақ шөтке
3. Сол жақ шөтке
4. Жаңғыр дөңгелектер

5. Алдыңғы дөңгелек
6. Шаңжинағыш бөлігінің қақпағы
7. Шаңжинағыш саңылауы
8. Шаңжинағыш
9. Тұтқасымен шаңжинағыштың саңылауы
10. Алдын ала тазарту сүзгіші
11. EPA-сүзгісі
12. EPA-сүзгісін ұстағышы
13. Сорғыш саңылау
14. О/І ауыстырып қосқыш
15. Желілік адаптерді қосуға арналған ұяшық
16. Ылғалды жинауға арналған саптама
17. Ылғалды жинауға арналған саптама негізі
18. Қашықтықтан басқару құралы
19. Қоректену элементіне арналған бөлім
20.  батырмасы – шаңсорғышты іздеу
21. , , ,  батырмалары – қозғалыс бағытын таңдау
22.  батырмасы – жұмыстың басталуы/аяқталуы
23.  батырмасы – бұрыштарды жинау режимі
24.  батырмасы – белгіленген аймақты жинау режимі
25. **AUTO** батырмасы – жинаудың автоматтық режимі
26. Желілік адаптер
27. Ауыстырмалы шеткалар
28. Ылғалды жинастыруға арналған саптама
29. Тазалауға арналған қылшақ

## I. АЛҒАШҚЫ ҚОСАР АЛДЫНДА

Бұйымды орамынан шығарып, барлық орау материалдары мен жарнамалық жапсырмаларды алып тастаңыз.

 *Корпусағы ескертетін жапсырма, жапсырма-көрсеткіш (бар болса) және бұйымның сериялық нөмірі бар кестешені орнында міндетті түрде сақтаңыз!*

*Тасымалдаған немесе төмен температураларда сақтаған соң аспапты қосар алдында кем дегенде 2 сағат бөлім температурасында ұстау қажет.*

Айнымалы ток адаптерінің сымын толығымен босатыңыз. Құрылғының корпусын және барлық алынбалы бөлшектерін ылғалды матамен сүртiңiз. Қолданар алдында құрылғының барлық элементтерін мұқият құрғатыңыз.

Кереғарлықты сақтай отыра, қашықтықтан басқару пультіне қоректендіру элементтерін (жиынтыққа кірмейді) орнатыңыз.

 *Қоректендіру элементтерін орнату кезінде қолдарыңыз және құрылғы құрғақ болуы тиіс.*

## II. ҚҰРАЛДЫ ПАЙДАЛАНУ

### Аккумуляторды зарядтау (A2) сурет, 4 бет)

Аспапты пайдаланар алдында аккумулятордың батареясын толықтау қуатсыздандыру қажет. Ол үшін шаңсорғыш-роботты адаптердің көмегімен қосыңыз, құрылғы дыбыстық сигнал береді,  түймешігінің индикаторы қызғылт сары түспен жыпылықтайтын болады. Аккумулятордың толық зарядталу уақыты 5 сағат.

 *Алғаш қолданар кезде құрылғының қызмет көрсету мерзімін ұзарту үшін аккумуляторды толығымен зарядтау керек.*

Құрылғы толығымен қуатталғаннан кейін,  түймесі индикаторы үнемі жасыл түспен жанады.

 **НАЗАР АУДАРЫҢЫЗ!** Құрылғы электр желісіне қосылған кезде жұмыс істемейді. Аспапты электр желісінен ажыратқанда дыбыстық сигнал естіледі.

### Аспапты жинау (A3) сурет, 5 бет)

 *Аспапты жинауға кірісер алдында, аспаптың сөніп тұрғандығына көз жеткізіңіз (О/І ауыстырып қосқыш О қалпында тұрғандығына).*





Шеткаларды оларға көрсетілген таңбалауға сәйкес қатаң орнатыңыз: R – R саңылауына, L – L саңылауына.







### Аспапты пайдалану

1. Керек болған жағдайда ылғалды жинауға арналған саптамаларды қолданыңыз (A3) схеманы (5 бет) қар.). Ылғалды жинауға арналған саптаманы сумен сулаңыз және жақсылап сығыңыз, оны негізіне бекітіңіз. Саптама негізіндегі істіктерді шаңсорғыштың түбіндегі саңылауларға тірелгенше орнатыңыз. Саптаманы шешу үшін екі қолмен абайлап ортасына үлкен сау сақпен аздап баса отырып, жандарынан негізін жоғары тартыңыз.

 *Дымқыл жиыстыруға арналған саптаманы (minpi құрғақ күйінде де!) кілем төлемдерінде пайдаланбаңыз – ол шаңсорғыштың қозғалуына кедергі келтіреді.*

2. О/І қуат көзін ауыстырып қосқышты I қалпына ауыстырыңыз, аспап дыбыстық сигнал береді.  түймесі үнемі жасыл түспен жанады.

3. Аспаптың корпусындағы  түймесі немесе ҚБ пультіңдегі  пернесін басыңыз. Аспап дыбыстық сигнал береді, аспап автоматты түрде жинайды. Аспап бөлменің ерекшеліктеріне сәйкес маршрутты құрастыра отырып, барлық алаңды кезектеп тазалайды. Тазалау процесін тоқтату үшін корпусындағы  түймесі басыңыз немесе  түймесін қашықтан басқару құралындағы, аспап дыбыстық сигнал береді.

- Қажет болған жағдайда жұмыс тәртіптемесін өзгертіңіз («ҚБ пульті арқылы жұмыс режимін таңдау» бөлімін қараңыз).
- Күту тәртіптемесіне өту үшін аспаптағы  пернесін немесе ҚБ пультіндегі  $\sum$  пернесін басыңыз. Күту режимінде тазалау жұмысы жасалмайды.
- Құрылғыны ұйқы режиміне қою үшін, түймесін басып  тұрыңыз бір 5 секунд бойы, содан кейін түймешікті босатыңыз, аспап дыбыстық сигнал береді,  түймесін индициациясы өшеді. Ұйқы режимінен шығу үшін  түймесін басыңыз немесе  немесе  $\sum$  түймесін қашықтан басқару құралындағы, аспап дыбыстық сигнал береді,  түймешігінің индикаторы қайта жасыл түспен жанатын болады.



**i** Бір минут бойы әрекетсіздік болған жағдайда аспап автоматты түрде ұйқы тәртіптемесіне өтеді.



Аккумулятордың деңгейі күрт төмендеген кезде, құрылғы дыбыстық сигнал береді,  түймешігінің индикаторы қызғыл сары түспен жанайды.

- Құрылғыны сөндіру үшін, 0/1 қуат көзін ауыстырып қосқышты 0 қалпына ауыстырыңыз.

### ҚБ пульті арқылы жұмыс режимін таңдау

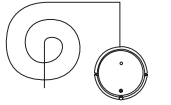

Қашықтан басқару құралындағы түймесін арқылы немесе тікелей аспапта жұмыс істеу кезінде жұмыс режимін таңдауға болады:

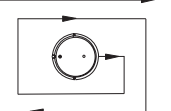
- АУТО** батырмасы – автоматтық режимі;
-  батырмасы – фиксацияланған ауданды жинау режимі;
-  батырмасы – бұрыштарды жинау режимі.



	Автоматтық режимі	Аспап бөлменің ерекшеліктеріне сәйкес маршрутты құрастыра отырып, барлық алаңды кезектеп тазалайды.
	Бұрыштарды жинау режимі	Аспап қабырғалар мен кедергілер бойымен қозғала отырып, үй-жайды периметрі бойымен тазалайды.
	Фиксацияланған ауданды жинау режимі	Аспап траекторияны кеңейте отырып, спираль бойынша қозғалады. Кедергімен қақтығысқаннан кейін аспап автоматты режимге көшеді. Әсіресе шаң басқан жерді жиыстыру үшін.

Автоматтық режимдердің біреуінде жұмыс жасау кезінде аспапты қолмен басқару үшін қозғалыс бағытын таңдау батырмасын басыңыз:

-  – құрал түймені ұстап тұрғанға дейін тікелей қозғалады;

-  – солға бұрылыс. Сіз пернені басып ұстап тұрған кезде аспап өз осімен солға қарай қозғалады;
-  – оңға бұрылыс. Сіз пернені басып ұстап тұрған кезде аспап өз осімен оңға қарай қозғалады;
-  – артқа қозғалу. Сіз пернені басып ұстап тұрған кезде аспап артқа қозғалады.

### Шаңсорғышты іздеу

Робот-шаңсорғыш көзден таса болғанда, сіз оны ылғи  түймешігінің көмегімен таба аласыз. Егер аспап ҚБ пультінің әрекет ету аймағында болса,  түймешігіне басыңыз, аспап дыбыстық сигнал береді.

## III. АСПАПТЫ КҮТУ

 Жұмыстың барынша тиімділігін қамтамасыз ету үшін аспапты екі аптада бір рет толық тазалау ұсынылады. Шаң жинағышты әрбір қолданғаннан кейін тазалаңыз.

Аспапты тазартар алдында ол сөндірілгеніне және электр желісінен ажыратылғанына көз жеткізіңіз. Құралдың тұрқын матамен сүртіп отырыңыз. Аспаптың корпусын дымқыл жұмсақ матамен сүртіңіз. СУЛАМАҢЫЗ!

**STOP** Аспаптың корпусын судың астына немесе суға салуға ТЫЙЫМ САЛЫНАДЫ.

Аспапты тазалау кезінде абразивтік және химиялық агрессивтік заттарды, қатты жабындыларымен сорғыштарды пайдаланбаңыздар.

Аспаптың щеткасы, шаңжинағыш ылғалды жинауға арналған саптамалар ағынды суда тазартыла алады. Керек болған жағдайда құрғақ жуғыш заттарды қолдануға болады. Қайталап пайдаланар алдында мұқият кептіріп алыңыз!

Щеткелерді және ылғалды жинауға арналған саптама тазалау тәртібін **A4** схемасынан қар (5 бет).

Шаңжинағышты және ЕРА-сүзгісі тазалау тәртібін сұлбасында (6 бет) қараңыз.

### Сақтау және тасымалдау

Сақтау және қайта пайдаланудың алдында құралдың барлық бөліктерін тазалап, түгел құрғатыңыз. Құралды құрғақ желденетін жерде жылыту аспаптарынан алыс және тікелей күн сәулелерден алыс сақтаңыз.

Тасымалдау және сақтау кезінде құралдың зақымдануына және/немесе ораманың бүтіндігіне әкелуі мүмкін құралды механикалық әсерлерге ұшыратуға тыйым салынады.

Құралдың орамасын су мен басқа да сұйықтықтардан сақтау қажет.

## IV. СЕРВИС-ОРТАЛЫҚҚА ЖОЛЫҒАР АЛДЫНДА

Ақаулық	Мүмкін болатын себептері	Жою әдістері
Аспап жұмыс істемейді	Аспап аккумуляторының заряды таусылды	Аккумуляторды толығымен зарядтаныз («Аккумуляторды зарядтау» бөлімін қараңыз)

Ақаулық	Мүмкін болатын себептері	Жою әдістері
Кұрал өздігінен ажыратылды, аспап дыбыстық сигнал береді, <b>⚡</b> түймешігінің индикаторы қызғылт сары түспен жанады	Аспап аккумуляторының заряды таусылды	Аккумуляторды толығымен зарядтаңыз («Аккумуляторды зарядтау» бөлімін қараңыз)
Аспап аккумулятор зарядталмайды	Электрлік розетка жұмыс істемейд	Кұралды жұмыс істеп тұрған розеткаға қосыңыз
	Қуат көзі адаптері электр желісіне қосылмаған	Қуат көзі адаптердің қосу дұрыстығын тексеріңіз
<b>⚡</b> түймешігінің индикаторы қызыл түспен жанады.	Жүйелік қате	Аспаптың түбін ылғалды матамен сүртіңіз. Кұралды тегіс бетке орнатыңыз және қайтадан қосыңыз
<b>⚡</b> түймешігінің индикаторы қызыл түспен жыпылықтайды, үш дыбыстық сигнал береді	Датчик антипадения обнаружил обрыв, прибор был оторван от поверхности	Аспаптың түбін ылғалды матамен сүртіңіз. Кұралды тегіс бетке орнатыңыз
<b>⚡</b> түймешігінің индикаторы қызыл және қызғылт сары түспен кезек-кезек жыпылықтайды, үш дыбыстық сигнал береді	Алдыңғы бампер қатесі, аспап кептеліп қалды	Кұрылғыны тегіс еденге орнатыңыз, алдыңғы бамперді ылғалды матамен сүртіңіз, алдыңғы бампер мен аспап корпусының арасында бөгде заттардың жоқтығына көз жеткізіңіз. Аспапқа жол бөгет жасамаңыз, аспапты тым тығыз кеңістікте пайдаланбаңыз
<b>⚡</b> түймешігінің индикаторы кезекпен қызыл және жасыл түспен жыпылықтайды, үш дыбыстық сигнал береді	Доңғалақтардың айналуы қиын, аспап кептеліп қалды	Кұралды тегіс бетке орнатыңыз. Аспаптың дөңгелектерін тексеріңіз, жабысқан қоқыс жойыңыз, аспаптарға бірдене қоймаңыз
<b>⚡</b> түймешігінің индикаторы қызғылт сары және жасыл түспен кезек-кезек жыпылықтайды, үш дыбыстық сигнал береді	Қылшақтар жабысып қалған қоқыспен ластанған, бүйірлік қылшақтарды бұғаттаудан қорғаныс сіске қосылды	Бүйір щеткаларын тексеріңіз, жабысқан қоқыс жойыңыз
<b>⚡</b> түймешігінің индикаторы қызғылт сары түспен жыпылықтайды, үш дыбыстық сигнал береді	Желдеткіштің артық жүктелуі	Шаң жинағыш-контейнерді және сүзгілер тазалаңыз
<b>⚡</b> түймешігінің индикаторы қызыл түспен жыпылықтайды, аспап тоқтады	Шаң жинағыш-контейнері толық кеткен	Шаң жинағыш-контейнерді тазалаңыз
Кұрал қатты шу шығарады	Шаңсорғыш тым қарақоңыр жабын жинастыруын орындайды	Шаңсорғышты тоқтатыңыз және оны еденнің неғұрлым ақшыл жеріне орналастырыңыз
Аспап жинастыруға кіріспейді немесе дұрыс қозғалмайды	Шаңсорғыш жарықты қатты шағылыстыратын жабын жинастыруын орындайды	Үй-жайға жарық күн сәулесінің түсуіне жол бермеу үшін пердені жауып қойыңыз. Жинастыруды неғұрлым төмен жарықтандыруда жүргізіңіз



*Егер қателікті дұрыстай алмасаңыз, авторизацияланған сервистік орталыққа жүгініңіз*

## V. КЕПІЛДІКТІ МІНДЕТТЕМЕЛЕР

Осы бұйымға сатып алынған сәттен 12 ай мерзіміне кепілдік беріледі. Кепілдік кезеңі ішінде дайындаушы жөндеу, бөлшектерді ауыстыру немесе барлық бұйымды ауыстыру жолымен кез келген зауыттық ақауларды жоюға міндеттенеді. Кепілдік тек сатып алу күні түпнұсқалық кепілдік талонында дүкен мөрімен және сатушы қолымен расталған жағдайда ғана күшіне енеді. Осы кепілдік тек бұйым пайдалану бойынша нұсқаулыққа сәйкес қолданылған, жөнделмеген, бұзылмаған және онымен дұрыс жұмыс істемеу нәтижесінде зақымданбаған, сонымен қатар бұйымның толық жинағы сақталған жағдайда танылады. Осы кепілдік бұйымның табиғи тозуына және шығын материалдарына таралмайды (сүзгілер және т.б.).

Бұйымның қызмет мерзімі мен оған кепілдікті міндеттемелердің қолданыс мерзімі бұйым сатылған немесе өндірілген кезден есептеледі (егер сату күнін анықтау мүмкін болмаса). Аспап өндірілген күнді бұйым корпусының сәйкестендіру жапсырмасындағы сериялық нөмірден табуға болады. Сериялық нөмір 13 белгіден тұрады. 6-шы және 7-ші белгілер айды, 8-ші – құрылғының шығарылған жылын білдіреді.

0	0	0	0	0	1	1	2	3	3	3	3	3
---	---	---	---	---	---	---	---	---	---	---	---	---

1 – өндірілген айы (01 – қаңтар, 02 – ақпан ... 12 – желтоқсан)  
 2 – өндірілген жылы (1 – 2011 ж., 2 – 2012 ж. ... 0 – 2020 ж.)  
 3 – үлгінің сериялық нөмірі

Өндіруші бекіткен аспаптың қызмет ету мерзімі бұйымның пайдаланылуы осы нұсқаулық пен қолданылатын техникалық стандарттарға сәйкес жүзеге асырылғанда, сатып алынған күнінен бастап 3 жыл құрайды.

*Оранды, пайдаланушы нұсқаулығын, сонымен қатар аспаптың өзін қалдықтарды қайта өңдеу бойынша жергілікті бағдарламаға сәйкес пайдаға асыру керек. Қоршаған ортаға қамқорлық білдіріңіз: мұндай бұйымдарды әдеттегі тұрмыстық қоқыспен тастамаңыз.*



Производитель: «Пауэр Пойнт Инк. Лимитед» № 1202 Хай Юн Гэ (В1) Лин Хай Шан Чжуан Сямейлин Футьян, Шеньжень, Китай, 518049.

Виробник: «Пауер Поїнт Інк. Лімітед» № 1202 Хай Юн Ге (В1) Лін Хай Шан Чжуан Сямейлін Футьян, Шеньжень, Китай, 518049.

Импортер в РФ: ООО «ИЛОТ», 198099, г. Санкт-Петербург, ул. Промышленная, д. 38, к. 2, лит. А.

Імпортер в Україні: ТОВ ПІІ «АСБІС-УКРАЇНА», 03061, м. Київ, вул. Газова, будинок 30.

Importer (EU): SIA "SPILVA TRADING", Jelgava, Meiju cels 43-62, LV-3007.

© REDMOND. Все права защищены. 2020.

Воспроизведение, передача, распространение, перевод или другая переработка данного документа или любой его части без предварительного письменного разрешения правообладателя запрещены.

[www.redmond.company](http://www.redmond.company)  
[www.multivarka.pro](http://www.multivarka.pro)  
[www.store.redmond.company](http://www.store.redmond.company)  
[www.smartredmond.com](http://www.smartredmond.com)  
Made in China

RV-R280-CIS-UM-2