

ОСНОВЫ РИСОВАНИЯ





Рисунки на лицевой стороне обложки, в оглавлении и на сс. 10–11, 18–19, 54–55, 188, 120–121, 134–135, и 138–139 выполнены Майклом Баткусом; © 1999, 2003, 2005 WFP. Рисунки на сс. 57 и 60–65 выполнены Уильямом Ф. Пауэллом; © 1989, 1997, 2003, 2005 WFP. Рисунки на лицевой и задней сторонах обложки и на сс. 20, 22–31, 34–35, 48–51, 94, 96–101, 106–113, 116–117, 118, 122–125, 136–137, и 140–141 выполнены Уильямом Ф. Пауэллом; © 1997, 2003, 2005 WFP. Рисунки на сс. 102–105 и 114–115 выполнены Уильямом Ф. Пауэллом; © 1998, 2003, 2005 WFP. Рисунки на сс. 12–17, 32–33, 46–47, и 84–85, 127 выполнены Уильямом Ф. Пауэллом; © 2001, 2003, 2005 WFP. Рисунки на сс. 52 и 86–93 выполнены Уильямом Ф. Пауэллом; © 2005 WFP. Рисунки на полутитульном листе и сс. 36–45 выполнены Уильямом Ф. Пауэллом; © 1997, 2003, 2005 WFP. Рисунки на сс. 57, 78 и 126, 128–133 выполнены Уолтером Т. Фостером; © 1989, 1997, 2003, 2005 WFP. Рисунки на сс. 68–69, 72–75 выполнила Миа Тавонатти; © 1989, 1998, 2003, 2005 WFP. Рисунки на сс. 56, 38–59, 66–67, 70–71, 76–77 и 80–81 выполнила Миа Тавонатти; © 2005, WFP на лицевой странице обложки, титульном листе, и сс. 79 и 62–83 выполнил Микеле Мальтццефф; © 1989, 1998, 2003, 2005 WFP.

Печатается с разрешения издательства
Walter Foster Publishing, a division of Quarto Publishing Group USA Inc.
All rights reserved. Walter Foster is a registered trademark.

УДК 76
ББК 85.15
073

073 **Основы рисования** / пер. с англ. А. Степановой.— Москва: Издательство АСТ, 2018. — 144 с.: ил. — *Полный курс рисования (черно-белая)*

ISBN 978-5-17-099997-2 (ООО «Издательство АСТ»)
ISBN-13: 978-1-56010-913-6 (англ.)

С помощью этого самоучителя вы научитесь рисовать абсолютно все: цветы и фрукты, голову и фигуру человека, строения и животных.

УДК 76
ББК 85.15

The Art of Basic Drawing Основы рисования

Учебное пособие

Перевод с английского А.Н. Степановой
Редактор А.В. Чудова
Технический редактор Т.П. Тимошина
Компьютерная верстка А.С. Грених
Корректор И.Н. Мокина

Подписано в печать 25.12.2017. Формат 60 x 84 ¹/₈
Бумага офсетная. Доп. тираж 4000 экз. Заказ №

Общероссийский классификатор продукции ОК—005—93. т. 2 953000 — книги и брошюры
ООО «Издательство АСТ» 129085 г. Москва, ул. Звездный бульвар, д. 21, стр. 1, комн. 39

«Баспа Аста» деген ООО
129085 г. Мәскеу, жұлдызды гүлзар, д. 21, 1 құрылым, 39 бөлме
Біздің электрондық мекенжайымыз: www.ast.ru
E-mail: astpub@aha.ru

Қазақстан Республикасында дистрибьютор және өнім бойынша арыз-талаптарды қабылдаушының өкілі
«РДЦ-Алматы» ЖШС, Алматы қ.,
Домбровский көш., 3«а», литер Б, офис 1.
Тел.: 8(727) 2 51 59 89, 90, 91, 92, факс: 8 (727) 251 58 12 вн. 107;
E-mail: RDC-Almaty@eksmo.kz

Өнімнің жарамдылық мерзімі шектелмеген.

Өндірген мемлекет: Ресей
Сертификация қарастырылмаған

ISBN 978-5-17-099997-2 (ООО «Издательство АСТ»)
ISBN-13: 978-1-56010-913-6 (англ.)

© 2002, 2003, 2008, 2012, Walter Foster Publishing, Inc
© 2002, 2003, 2008 Joan Hansen
© 2002, 2006, 2008 Caroline Linscott
© 1999, 2003, 2008 Geri Medway
© ООО «Издательство АСТ».

ОСНОВЫ РИСОВАНИЯ



Walter Foster

АСТ
Москва

СОДЕРЖАНИЕ

Введение в основы рисования карандашом	5	Привычное поведение кошек	72
Инструменты и материалы	6	Рисунок лошади	76
Перспектива	8	Голова лошади в профиль	78
Разминка	10	Более сложные рисунки головы лошади	79
Начните с наброска	12	Пони	80
Учитесь видеть	14	Клейдесдальская лошадь — порода лошадей-тяжеловозов	82
Начинаем с базовых фигур	16	Цирковая лошадь	83
Доработка форм	18	Рисуем в зоопарке	84
Знакомство с натюрмортом	20	Фламинго	86
Фрукты и орехи	22	Слон	87
Клубника	24	Кенгуру	88
Ананас	25	Тукан	89
Сосновая шишка	26	Черепаша	90
Подсвечник со свечой	28	Гремучая змея	91
Цветочная композиция	29	Гигантская панда	92
Жидкость и стекло	30	Жираф	93
Роза с капельками воды	31	Знакомство с пейзажем	94
Простые цветы	32	Композиция пейзажа	96
Букет цветов	33	Перспектива	97
Тюльпаны	34	Облака	98
Гвоздика	35	Камни	100
Пион	36	Формы деревьев	102
Кизил	36	Строения	106
Королевские лилии	37	Горы	108
Примула	38	Пустыни	110
Гибискус	39	Ручей и камни	112
Гибридная чайная роза	40	Платан у дороги	114
Роза флорибунда	41	Хаф-Доум, Йосемити	116
Хризантемы	42	Рисуем людей	118
Бородатый ирис	44	Основы портрета	120
Композиция натюрморта	46	Пропорции головы взрослого человека	122
Отражения и кружева	48	Положение головы	123
Бутылка и хлеб	50	Глаза	124
Рисуем животных	52	Носы и уши	125
Рисуем животных	54	Лицо женщины в профиль	126
Доберман-пинчер	56	Лицо женщины анфас	127
Датский дог	57	Лицо юноши в профиль	128
Щенок сибирского хаски	58	Лицо мужчины в профиль	129
Английский бульдог	60	Лицо девочки в профиль	130
Цвергшнауцер (миниатюрный шнауцер)	61	Лицо мальчика в профиль	131
Щенок шарпея	62	Туловище	132
Бобтейл (староанглийская овчарка)	63	Кисти и стопы	133
Чау-чау	64	Фигуры в движении	134
Фландрский бувье	65	Рисуем детей	138
Котья породы рэгдолл	66	Композиция с фигурами людей	140
Сибирская кошка	68	Люди в перспективе	141
Кошка с окрасом «табби»	70	Предметный указатель	142

ВВЕДЕНИЕ В ОСНОВЫ РИСОВАНИЯ КАРАНДАШОМ

Искусство карандашного рисунка универсально — это и небольшой набросок предмета, и сложная композиция с полным диапазоном тональных оттенков. Поскольку все успешные художники, работы которых представлены в этой книге, создали свой собственный, особый подход к рисунку, уроки, описанные в этой книге, можно изучать с различных точек зрения. Следуя инструкциям и описаниям, представленным в этой книге, вы обретете необходимое вам вдохновение. Так что берите карандаш и начинайте!

ИНСТРУМЕНТЫ И МАТЕРИАЛЫ

Рисунок — это не просто развлечение, но еще и важная художественная форма. Даже когда вы пишете или печатаете свое имя, вы тоже рисуете! Если вы неким образом организовываете линии, вы можете создать контуры, а когда вы пойдете немного дальше и добавите темную и светлую штриховку, ваши рисунки начнут приобретать трехмерность, объем и реалистичность. Рисовать карандашом можно в любом месте, а необходимые материалы для работы очень недороги. Вы действительно получаете то, за что платите, тем не менее, купите самое лучшее, что можете себе позволить, пополняйте свои запасы инструментов при малейшей возможности. Хотя можно использовать все, что способно оставлять какие-нибудь следы на бумаге, вам будет жалко потратить титанические усилия на создание творения, которое довольно скоро выцветет или сотрется. Вот некоторые из материалов, которые будут полезны вам для начала.

Планшеты для эскизов и блокноты

Блокноты соединяют листы бумаги в небольшой альбом со скрепленными листами, и сама бумага может быть разной текстуры, разного веса. Они особенно удобны для быстрых зарисовок или рисования на открытом воздухе. Начинать стоит с гладкой или среднезернистой бумаги — это идеальный выбор для начала работы.



Бумага для рисования

Законченные произведения лучше всего выполнять на отдельных листах бумаги для рисования высшего качества. У них бывает несколько типов поверхности: гладкая (сделанная на прессе или с помощью горячего пресса), средней зернистости (сделанная с помощью холодного прессования), грубая и очень грубая. Бумага средней зернистости (сделанная с помощью холодного прессования) — самый универсальный вариант — у нее средняя текстура, но она не полностью гладкая, так что это хорошая поверхность для применения самых разных приемов рисования.



Бумага для угля

Существует бумага для рисования углем — она также имеет самую разную текстуру. У некоторых видов очень явная текстура поверхности, и вы можете использовать их, чтобы усилить текстуру вашего рисунка. Эти виды бумаги также бывают окрашены в различные цвета, что может добавить рисунку объемность.

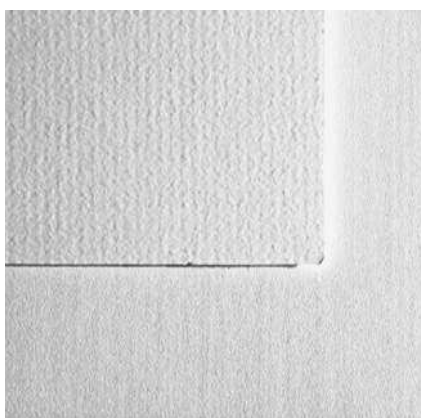

Рабочее место Рабочее место должно быть хорошо освещено, достаточно просторно, чтобы вам было удобно работать и разложить свои инструменты. Конечно, идеально было бы иметь отдельную комнату, со множеством переносных источников света, мольбертом и столом для рисования. Но все, что вам действительно нужно, — место под окном с хорошим естественным освещением. Если вы рисуете по вечерам, то можно использовать лампы как с мягким белым, так и с холодным флуоресцентным светом, чтобы у вас был и теплый (желтый), и прохладный (голубоватый) свет.

Ластики для художников

Приобретите резинку-клячку. Вы можете сделать из нее очень тонкие клинышки с острым кончиком, позволяющие удалить лишние штрихи на очень ограниченных участках рисунка. Виниловый ластик способен полностью удалить карандашные линии с бумаги. Тем не менее, такие ластики легко повреждают ее поверхность, если тереть слишком сильно.



Карандаши для растушевки

Карандаши для растушевки (их еще называют «tortillon») используются для того, чтобы растушевать карандашные штрихи на небольших участках бумаги, где палец или кусочек тряпочки создадут слишком большие пятна. При растушевке больших участков вы также можете использовать боковую поверхность карандаша. Когда этот инструмент становится грязным, протрите его чистой сухой тряпочкой.



Крафт-ножи

Эти ножи понадобятся, если надо аккуратно разрезать бумагу для рисования. Вы можете также использовать их для заточки карандашей (см. врезку на с. 7). Лезвия таких ножей (осторожно, они очень острые!) бывают самых разных форм и размеров и легко заменяются.

СОБИРАЕМ САМОЕ НЕОБХОДИМОЕ

Вначале вам не понадобится много материалов и инструментов — вы можете получить удовольствие от рисования, имея под рукой только карандаш HB, точилку, виниловый ластик и любой лист бумаги. Вы всегда можете добавить потом побольше карандашей, уголь, карандаши для растушевки и многое другое. Покупая карандаши, смотрите, чтобы на них были пометки в виде букв и цифр — их комбинация обозначает степень «мягкости» грифеля. Мягкие карандаши обозначаются буквой В, при работе ими получаются темные, плотные штрихи, и они мягче, чем карандаши, обозначенные буквой Н. Карандаш HB — промежуточный вариант между типами Н и В, это удобный универсальный вариант карандаша, он отлично подходит новичкам. Справа показаны различные виды инструментов и штрихов, которые можно получить с помощью каждого из них. По мере того как вы будете покупать новые карандаши, попробуйте по-разному затачивать их и практикуйтесь в получении разнообразных штрихов и различных эффектов за счет изменения давления на грифель. Чем удобнее вам будет работать с вашими инструментами, тем лучше будут ваши рисунки!

ДОПОЛНИТЕЛЬНО

Если у вас еще нет стола для рисования, вам скорее всего захочется купить доску для рисования. Она не должна быть дорогой, но достаточно широкой, чтобы на ней можно было разместить большие отдельные листы бумаги. Разумно купить доску, снабженную прорезанной ручкой, особенно если вы хотите рисовать на открытом воздухе.



Фиксирующий аэрозоль Этот вид покрытия защищает ваш рисунок от размазывания. Некоторые художники не наносят фиксирующий состав на рисунок, потому что он обычно делает карандашные линии более темными и уничтожает тончайшие градации между оттенками, но это очень хороший вариант для рисунков, выполненных древесным углем. Фиксирующий раствор продается в аэрозолях или бутылках — в последнем случае вам придется перед использованием перелить его в пульверизатор. Готовые аэрозоли удобнее, потому что они создают более тонкие брызги и ложатся ровнее.

HB,
острый
кончик

HB,
круглый
кончик

4B,
плоский
кончик

4B,
плоский
карандаш
для набросков

4B,
уголь

Виноградный
уголь

Белый
уголь

Пастель

Карандаш
conté

HB Карандаш HB с острым кончиком создает четкие тонкие линии, он также обеспечивает большую точность штриха. Если скруглить его кончик, вы можете наносить немного более толстые линии и заштриховывать небольшие участки рисунка.

Плоский кончик Для выполнения более широких штрихов используйте острую сторону плоского 4B карандаша. Большой эскизный карандаш хорош для того, чтобы заштриховывать большие участки рисунка, но вы можете также использовать острое ребро этого карандаша, чтобы создать более тонкие линии.

Древесный уголь Древесный уголь 4B мягкий, поэтому он делает очень темные отметки на бумаге. Натуральный виноградный уголь еще мягче, поэтому он оставляет еще более темный след на листе. Вы можете попробовать использовать карандаши с белым древесным углем, для того чтобы смешивать линии и осветлять некоторые области вашего рисунка.

Пастель и карандаш conté

Этот инструмент делается из каолиновой глины очень мелкого помола. Сначала такие карандаши делались только черного, белого, красного и темно-красно-коричневого цвета, но теперь можно найти более широкий диапазон цветов. Его также можно растворять в воде и наносить его влажной кистью или тканью.

ЗАТАЧИВАНИЕ КАРАНДАШЕЙ

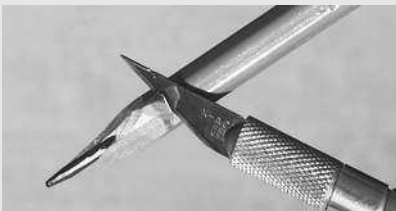

Крафт-нож Крафт-нож, в отличие от обычной точилки, может использоваться для того, чтобы придавать грифелю различную форму (как у стамески, округлую или плоскую). Держите нож под небольшим углом к стержню карандаша и всегда направляйте лезвие от себя, снимая каждый раз небольшую порцию древесины и графита.



Блок с наждачной бумагой Блок с наждачной бумагой быстро придаст грифелю любую нужную вам форму. Он также может стесать некоторое количество древесины с грифеля. Чем тоньше наждачная бумага, тем более тонко вы можете затачить грифель. Покатайте карандаш пальцами по наждачной бумаге, чтобы придать ему ровную форму.

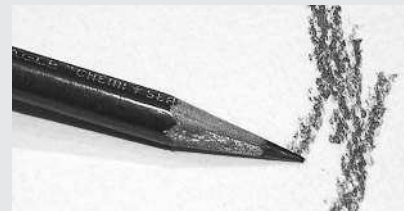

Грубая бумага Грубая бумага замечательно подходит для сглаживания кончика карандаша, после того как вы обработаете его наждачной бумагой. Это также отличный способ создать очень острый кончик для рисования мелких деталей. Следите за тем, чтобы грифель затачивался равномерно.

ПЕРСПЕКТИВА

Рисовать, в сущности, довольно просто — просто делайте набросок того, что видите. Делайте эскиз воздушным и свободным — если вы обнаружите какие-то ошибки, внимательно изучите законы перспективы, приведенные ниже, чтобы внести исправления. Ваши рисунки не должны быть статичными и точными, как требует того геометрическая перспектива, но они должны вписываться в границы этих законов, чтобы предмет или композиция выглядели реалистично.

Практика — единственный способ улучшить навыки рисования и создать связь между глазами и руками. Стоит стараться делать наброски всего, что вы видите, и держать все ваши рисунки в альбоме — таким образом вы можете отследить скорость усовершенствования своих навыков. (На с. 12 более подробно написано о рисовании эскизов и хранении альбома.) Ниже приводятся несколько упражнений, представляющих рисование в перспективе. Начните с тех, которые относятся к перспективе с одной точкой схода.

ПЕРСПЕКТИВА С ОДНОЙ ТОЧКОЙ СХОДА
 В *одноточечной перспективе* лицевая сторона коробки находится ближе всего к зрителю, и она параллельна линии горизонта (уровень глаз). Дно, верх и боковые поверхности параллельны плоскости картины.

Линия горизонта

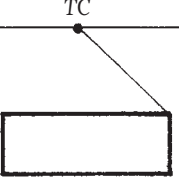
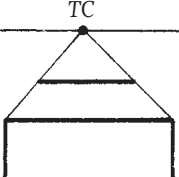
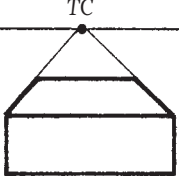
- Нарисуйте горизонтальную линию («линию горизонта»). Нарисуйте под ней прямоугольник.
 
- Теперь нарисуйте линию от верхнего правого угла до некоей точки на линии горизонта. Поставьте там точку и пометьте ее буквами ТС («точка схода»). Туда будут сходиться все подобные линии.
 
- Затем начертите линию от другого угла, как показано здесь, и нарисуйте горизонтальную линию, изображающую заднюю часть коробки.
 
- Наконец обведите все линии, как показано на рисунке, и вы получите коробку, идеально нарисованную с точки зрения перспективы с одной точкой схода. Эта коробка может стать книгой, чемоданом, зданием и т.д.
 

ПЕРСПЕКТИВА С ДВУМЯ ТОЧКАМИ СХОДА
 В *двухточечной перспективе* ближе всего к зрителю располагается угол коробки, и вам понадобятся две точки схода. В этом случае нет ничего параллельного линии горизонта. Вертикальные линии параллельны боковым сторонам картины.

Линия горизонта

ТС

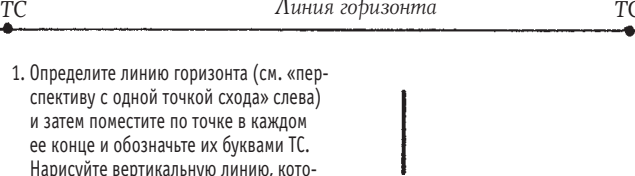
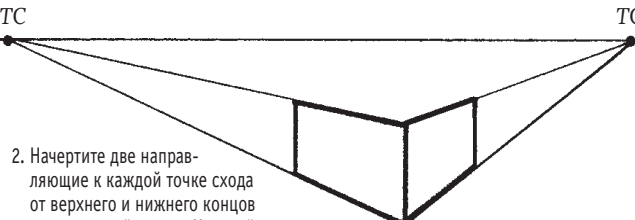
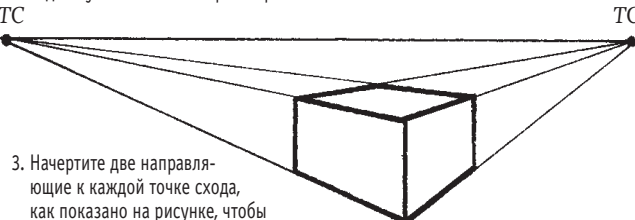
- Определите линию горизонта (см. «перспективу с одной точкой схода» слева) и затем поместите по точке в каждом ее конце и обозначьте их буквами ТС. Нарисуйте вертикальную линию, которая представляет собой ближайший к зрителю угол коробки.
 
- Начертите две направляющие к каждой точке схода от верхнего и нижнего концов вертикальной линии. Нарисуйте еще две вертикальные линии — задние углы боковых сторон коробки.
 
- Начертите две направляющие к каждой точке схода, как показано на рисунке, чтобы полностью определить верх коробки. Наконец обведите все линии, как показано на рисунке, и вы получите коробку, идеально нарисованную с точки зрения перспективы с двумя точками схода.
 

ОПРЕДЕЛЕНИЕ ПРАВИЛЬНОЙ ВЕРХНЕЙ ТОЧКИ И НАКЛОНА КРЫШИ

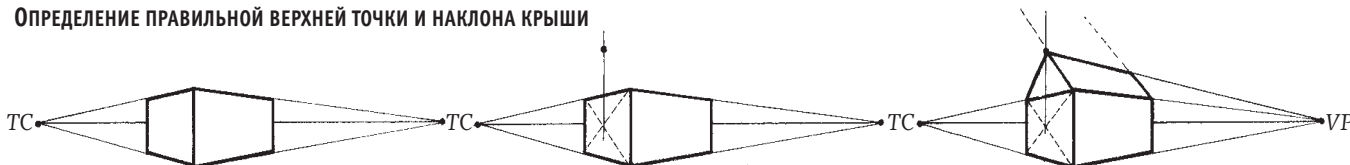

1. Нарисуйте коробку, соблюдая законы двухточечной перспективы.

2. Определите центр фасада, начертив диагональные линии от угла к углу. Затем нарисуйте вертикальную линию вверх через центр фасада. Поставьте точку там, где будет находиться конек крыши.

3. Используя точку схода, начертите линию конька крыши, затем нарисуйте ее заднюю часть. Сходящиеся ребра крыши встретятся в третьей ТС где-то в небе.

БАЗОВЫЕ ФОРМЫ

Вам надо знать четыре основные формы: куб, конус, цилиндр и сфера. Каждая из этих форм может быть превосходной основой для того, чтобы начать выполнять сложный рисунок. Ниже приводятся некоторые примеры простого использования этих форм.

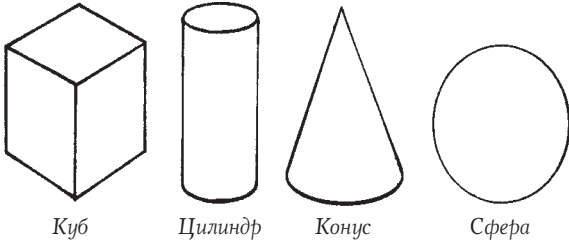

Куб

Цилиндр

Конус

Сфера

СОЗДАНИЕ ОЩУЩЕНИЯ ГЛУБИНЫ С ПОМОЩЬЮ ШТРИХОВКИ

Чтобы создать иллюзию глубины, когда вы смотрите на формы в упор, необходимо добавить штриховку. Штриховка создает различные оттенки тона и тем самым создает иллюзию глубины и формы. Ниже приводятся примеры — конус, цилиндр и сфера, созданные штриховкой из простых контуров.

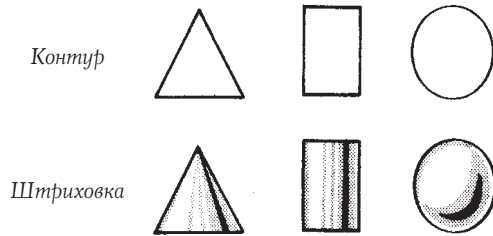

Контур

Штриховка

УКОРАЧИВАНИЕ В ПЕРСПЕКТИВЕ

Как определено в словаре Вебстера, «Перспектива уменьшений — это представление линии (объекта) короче, чем они есть на самом деле, чтобы создать иллюзию правильного относительного размера в соответствии с законами перспективы». Вот несколько примеров такого видения в перспективе, которые вы можете использовать как упражнения.

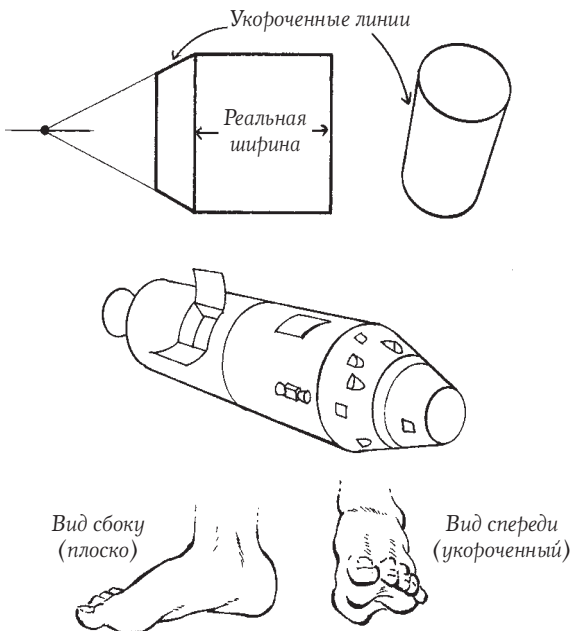

Вид сбоку (плоско)

Вид спереди (укороченный)

ЭЛЛИПСЫ

Эллипс — это круг, рассматриваемый под углом. Глядя на круг, повернутый немного вокруг своей оси, то есть в перспективе, мы видим эллипс. Ось эллипса неизменна, она представлена как прямая линия, проходящая через самую длинную часть эллипса. Высота постоянна и равна высоте круга. Вот последовательность фаз, которые мы могли бы увидеть при вращении монеты.

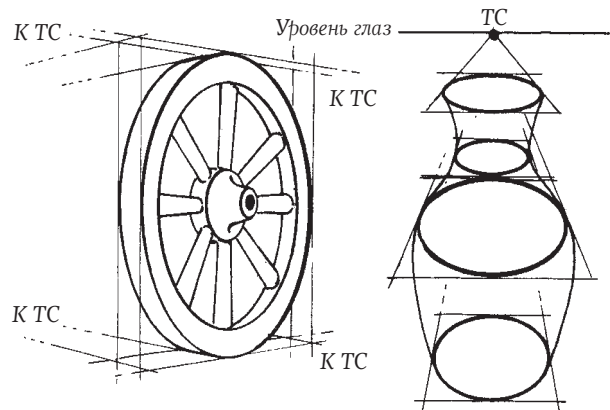
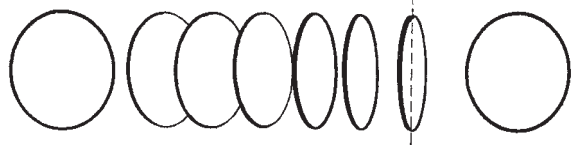
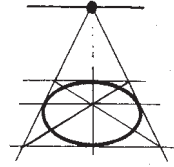

Обратите внимание на использование точек схода ТС, определяющих плоскости эллипсов.

ПАДАЮЩИЕ ТЕНИ

Когда есть только один источник света (например, солнце), все тени на рисунке отбрасываются только этим одним источником света. Любая тень рассматривается от одной и той же точки схода. Эта точка располагается точно под источником света, или на линии горизонта, или намного дальше на картине. Тени ложатся на плоскость, на которой расположен сам объект. Тени также соответствуют контурам плоскости, на которую они падают.

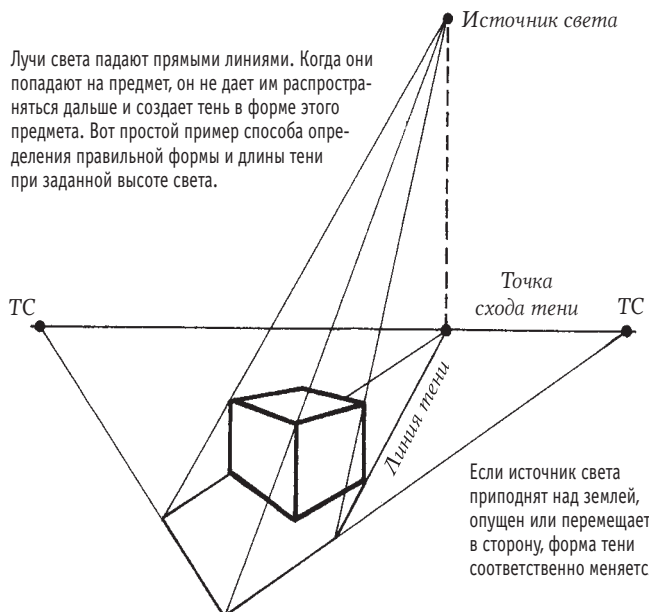

Лучи света падают прямыми линиями. Когда они попадают на предмет, он не дает им распространяться дальше и создает тень в форме этого предмета. Вот простой пример способа определения правильной формы и длины тени при заданной высоте света.

Если источник света приподнят над землей, опущен или перемещается в сторону, форма тени соответственно меняется.

РАЗМИНКА

Основа рисования — наблюдение. Если вы можете посмотреть на предмет и действительно *увидеть* то, что находится перед вами, — поддела сделано, остальное — техника и практика. Разомнитесь, делая набросок нескольких основных трехмерных форм — сферы, цилиндра, конуса и куба. (На с. 16 подробно рассказывается об основных фигурах и соответствующих им формах.) Соберите похожие предметы у себя дома, чтобы использовать их для тренировки, или изучите приведенные здесь примеры. И не стесняйтесь класть кусочки прозрачной бумаги на нарисованные здесь предметы и перерисовывать их. Это не обман — это хорошая практика.

ДЕЙСТВУЙТЕ СВОБОДНО

С самого начала держите карандаш свободно в положении под ладонью (см. с. 16). Используйте всю руку, а не только кисть и запястье. Сделайте ряд свободных округлых штрихов, чтобы привыкнуть к карандашу и расслабить руку. (Если вы используете только запястье и кисть, ваши эскизы будут казаться статичными.) Практикуйтесь рисовать легко, перемещая плечо и руку и делая свободные штрихи на ненужном кусочке бумаги. Не сжимайте карандаш сильно, тогда ваша рука не будет уставать, а линии будут смелыми и плавными. Теперь начните рисовать эскизы — пусть это будет несколько свободно нарисованных форм — не стремитесь к обязательной точности линий. Вы всегда сможете подправить их позднее.

Черновой эскиз

Используя базовые формы, сделайте наброски самых разных предметов, лишь приблизительно обозначая заштрихованные области. Также оцените форму тени, которую отбрасывает предмет, и положите в этом месте наиболее темную штриховку. Поэкспериментируйте с использованием различных типов карандашей (H, HB, 2B), изменяя давление на карандаш, и посмотрите, насколько разнится вид получающихся штрихов.

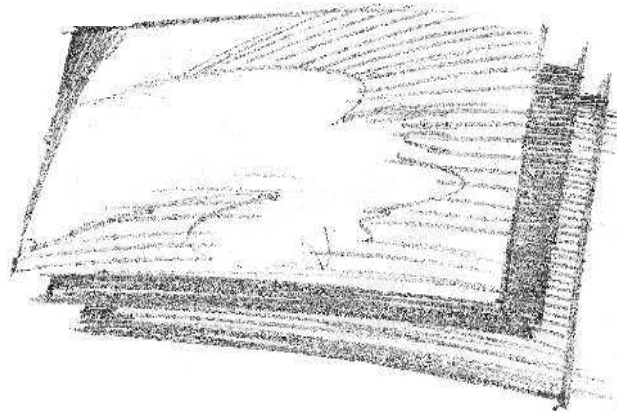
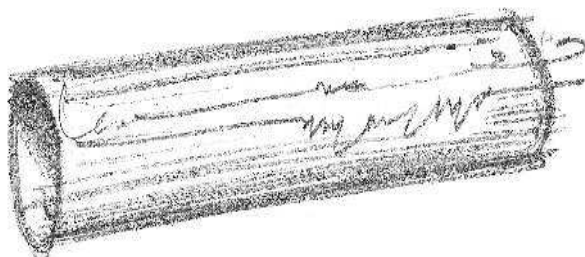
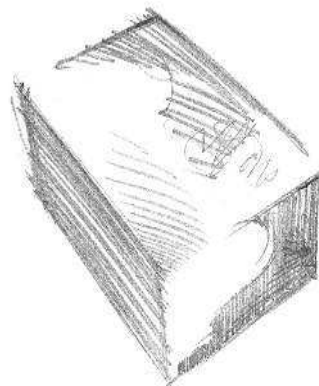
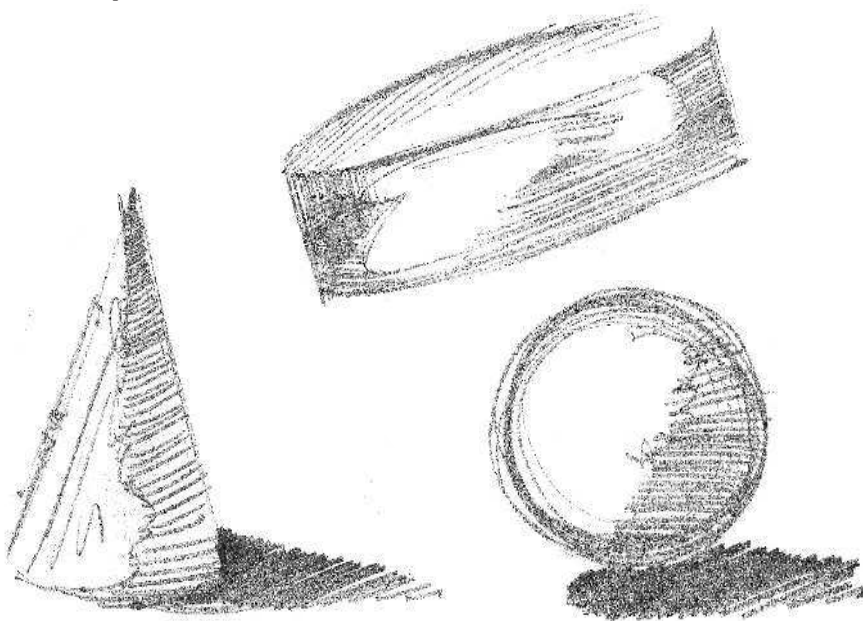
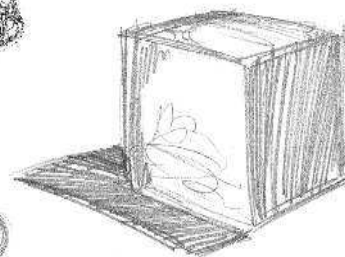
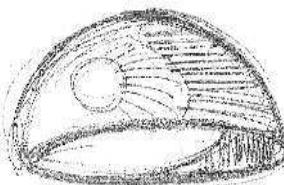

СОЕДИНЕНИЕ ФОРМ В ПРОСТУЮ КОМПОЗИЦИЮ

Сделайте произвольный набросок нескольких различных форм, соединив их в простой натюрморт. (См. главу 2, где более подробно описывается создание натюрморта.) Соберите предметы разного размера и формы — большой и маленький, высокий и низкий, сферический и прямоугольный — и соедините их в интересной композиции. Затем возьмите карандаш НВ и начинайте определять их форму с помощью базовых блоков. Не забудьте, что рисовать следует всей рукой и работать быстро — таким образом вы не будете зажиматься и не погрязнете в мелких деталях. Чем больше вы будете практиковаться в подобной манере рисования, тем быстрее ваши глаза научатся видеть то, что действительно находится перед ними.

Измерение Прежде чем вы начнете делать набросок отдельных форм, убедитесь, что правильно определили пропорции. Когда вы рисуете свободно, легко потерять из виду соотношение размеров предметов. Нарисуйте несколько контрольных линий, чтобы обозначить высоту каждого предмета, и выполняйте эскиз в пределах этих линий.

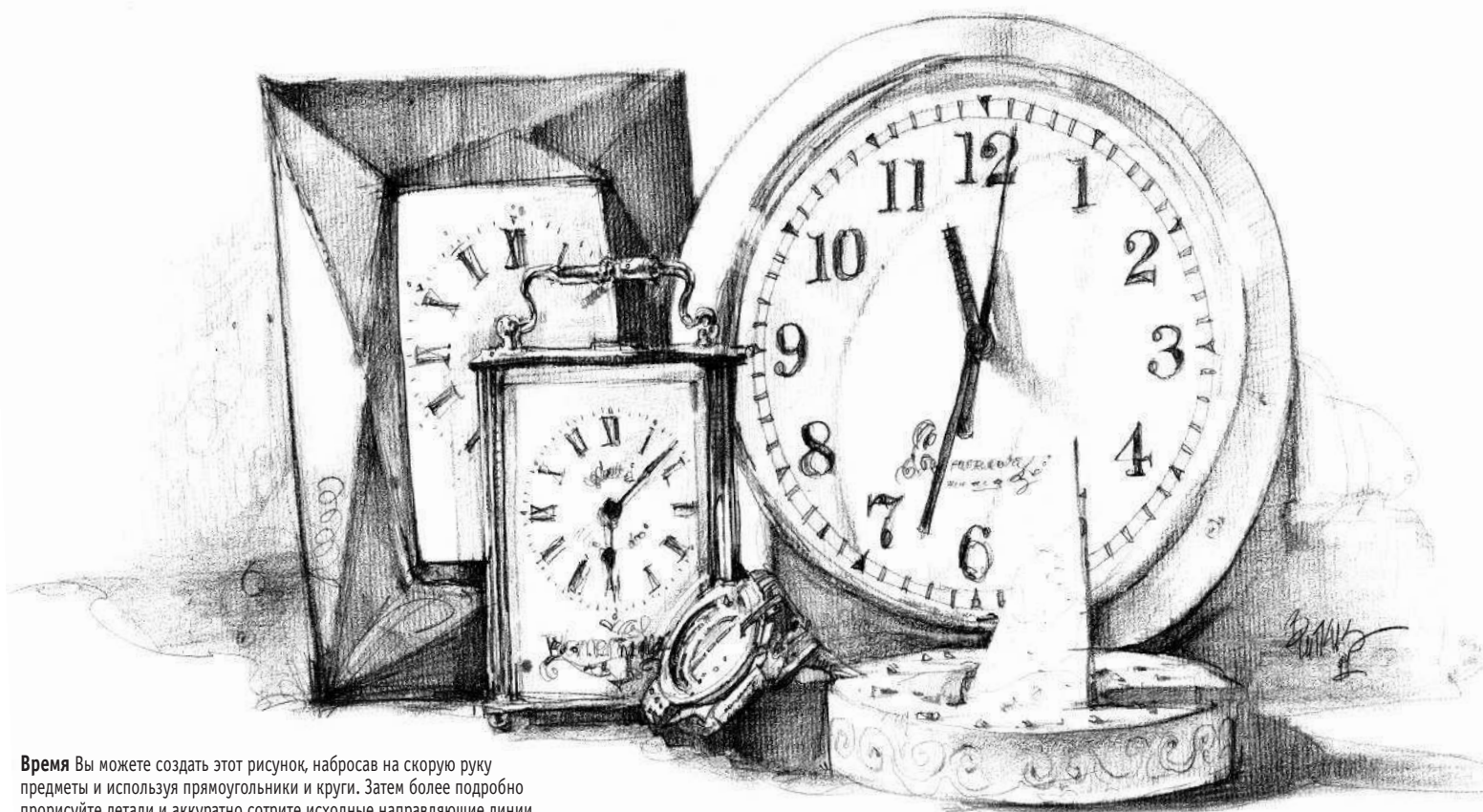
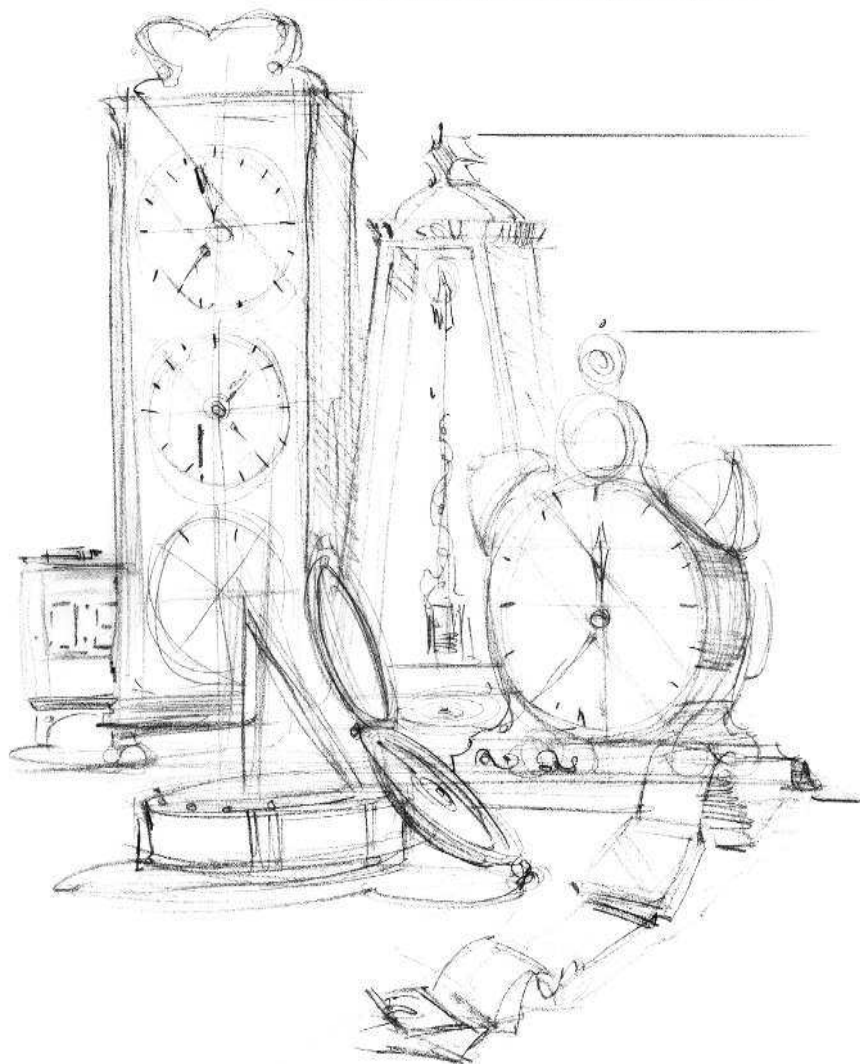

Время Вы можете создать этот рисунок, набросав на скорую руку предметы и используя прямоугольники и круги. Затем более подробно прорисуйте детали и аккуратно сотрите исходные направляющие линии.

НАЧНИТЕ С НАБРОСКА

Наброски — замечательный метод быстро запечатлеть предмет. В зависимости от типа карандаша и используемой техники вы можете быстро перенести на бумагу самые разные формы, текстуры и движения. Например, темные, сплошные штрихи могут передать силу и плотность. Более легкие, летящие штрихи могут создать ощущение легкости, а длинные изгибающиеся штрихи хорошо передают ощущение движения. (См. ниже примеры нескольких общих приемов выполнения набросков.) Некоторые художники часто делают аккуратные, точные эскизы, которые потом используют как основу для более проработанных, законченных работ. Как показывают примеры, приведенные на этой странице, свободные наброски — ценный метод практики и средство самовыражения художника. Вы можете поэкспериментировать с различными видами штрихов и набросков. С выполнением каждого нового упражнения ваша рука будет становиться все более быстрой и опытной.

Использование округлых штрихов Свободные, округлые линии отлично подходят для быстрой зарисовки простых предметов — например, для определения композиции натюрморта, как в этом примере. Просто обозначьте основные формы предметов и падающие тени. На этом этапе не следует обращать внимания на детали. Заметьте, насколько свободнее здесь расположены линии — по сравнению с примерами из альбома справа.

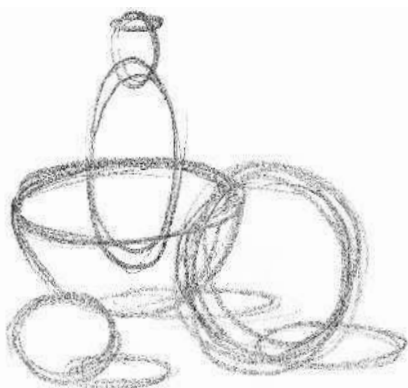

Каракули Свободные, летящие линии каракулей отлично подходят для того, чтобы передать общую форму таких объектов, как облака, крона деревьев или скалы. Чтобы нарисовать облака, используйте мягкий карандаш В с широким кончиком — обозначьте приблизительные контуры облака, а затем каракулями изобразите тени, почти не отрывая грифель карандаша от бумаги. Обратите внимание, насколько хорошо эта техника передает мягкую, воздушную текстуру облаков.

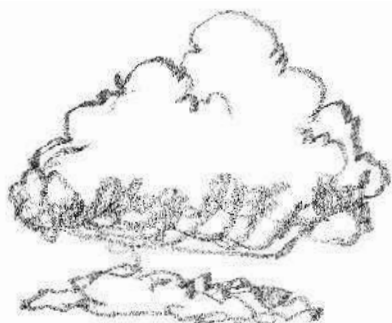

Используйте широкие, густые штрихи Этот метод используется для изображения грубых текстур и глубоких теней, он отлично подходит для рисования листвы деревьев и меха. Чтобы выполнить этот пример, пользуйтесь боковой стороной карандаша 2В, изменяя давление на грифель и варьируя угол наклона карандаша, чтобы создать различные оттенки (светлые и темные), а также ширину штриха. Это позволяет реалистично передать форму и грубую текстуру куста.



Фиксация ваших впечатлений Вот несколько страниц, которые вы могли бы найти в альбоме художника. Наряду с эскизами различных любопытных предметов вы можете увидеть примечания, где говорится о настроении, цвете, свете, времени дня — обо всем, что могло бы быть полезно, когда вы снова вернетесь к этим наброскам. Разумно всегда носить с собой блокнот и карандаш, потому что не известно, где и когда вы можете увидеть интересный предмет, который вам бы захотелось зарисовать.



Набросок для памяти Вот пример использования эскиза как источника, по которому был сделан законченный рисунок. Были использованы свободные, округлые штрихи, передающие ощущение формы цветка. Выполнялись легкие, мягкие линии, отражающие нежность предмета. Затем этот набросок был использован как эскиз для детально проработанного цветка — он показан рядом.



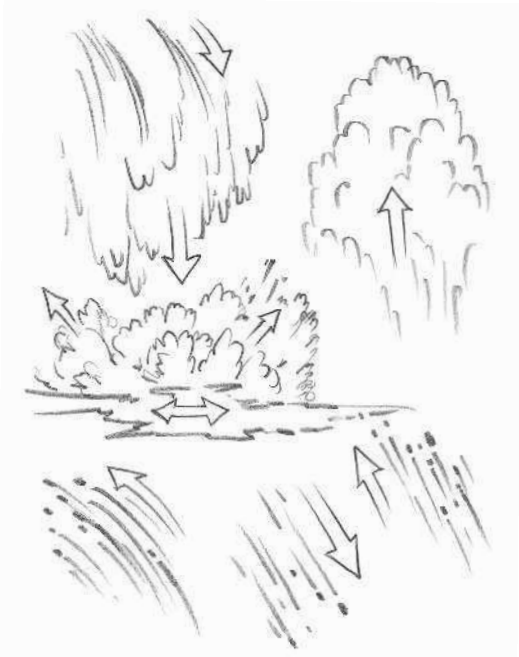

Изображение движения Чтобы показать в рисунке движение, вам нужно обмануть глаз зрителя, заставить его поверить в то, что предмет движется вверх, вниз или в стороны. В примерах, приведенных выше, стрелки указывают направление движения – но на самом деле карандаш должен двигаться в противоположном направлении. Надавите на карандаш в начале каждого штриха, чтобы сделать сплошную линию, поднимая карандаш в конце, чтобы сузить ее. Обратите внимание, как эти линии передают восходящее и нисходящее движение воды и движение пара, поднимающегося над водой.

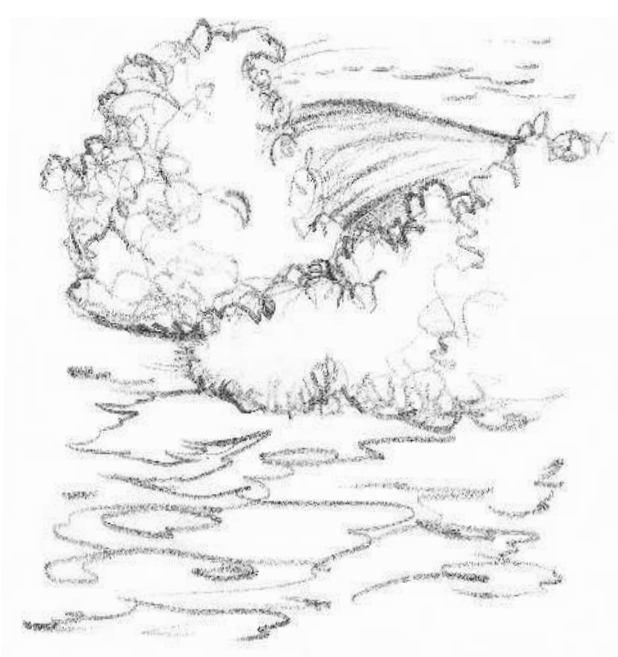

Изображение движущейся волны Сделайте быстрый набросок волны, используя длинные, плавные штрихи, чтобы показать образование дугообразной волны прибоя, и выполните свободные линии, показывающие беспорядочное движение пенящейся воды. Как и в примерах слева, ваши штрихи должны сужаться в направлении, противоположном движению волны. Также сделайте эскиз переднего плана в нескольких линиях, чтобы изобразить более медленное движение воды после того, как волна ударит в берег и начнет отступать назад.

СОСРЕДОТОЧЕНИЕ НА НЕГАТИВНОМ ПРОСТРАНСТВЕ

Иногда, вместо того чтобы рисовать сам объект, легче изобразить область вокруг объекта. Область вокруг и между объектами называют «негативным пространством». (Сами предметы считаются «положительным пространством».) Если объект выглядит слишком сложным, или если вам трудно «увидеть» его, попробуйте сосредоточиться вместо этого на негативном пространстве. Сначала потребуется некоторое усилие, но если вы будете смотреть на объект искоса, то сможете перестать замечать детали, и таким образом вы будете видеть только

положительное и негативное пространства. Вы обнаружите, что, рисуя негативные формы вокруг предмета, вы также одновременно создаете его края. Ниже показаны простые примеры того, как рисовать негативное пространство. Выберите какие-то предметы в вашем доме и поместите их в группу, или выйдите на улицу и найдите группу деревьев или зданий. Попробуйте сделать набросок негативного пространства и посмотрите, как предметы выступают из теней – это похоже на магию!

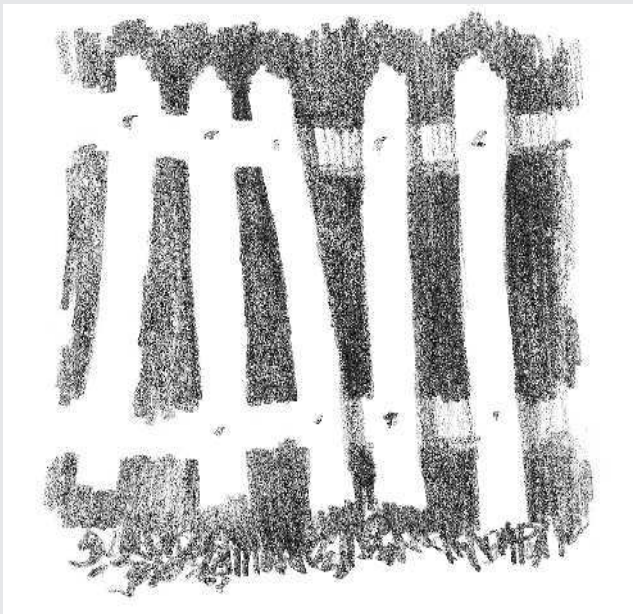

Заполнение Нарисуйте белый заборчик, заполняя негативное пространство вокруг планок забора. Не рисуйте планки, а окружающие их формы заполните боковой стороной мягкого графитового карандаша. Определив форму забора, доработайте эскиз, добавляя немного легкой штриховки на планках забора.

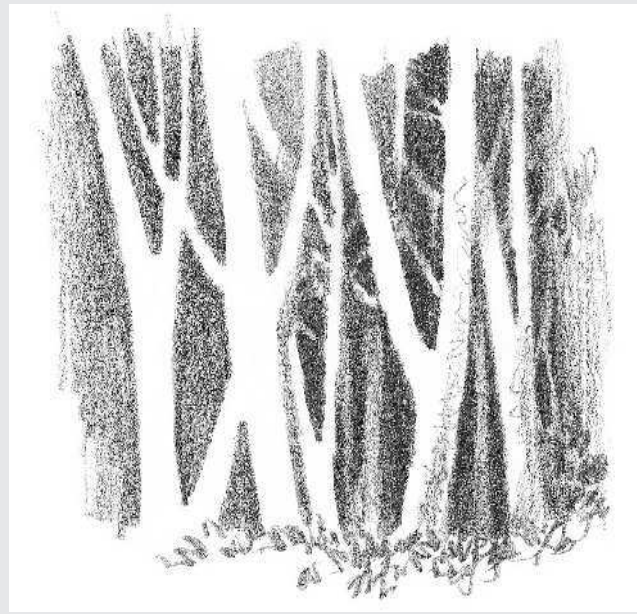

Силуэты Рисовать эту группу деревьев немного сложнее, чем забор, но выполнение наброска негативного пространства намного упростило работу. Негативные формы между стволами деревьев и среди ветвей различаются по форме и нерегулярны, что делает рисунок более интересным.

УЧИТЕСЬ ВИДЕТЬ

Многие новички рисуют, толком не рассмотрев предмет, вместо того чтобы изображать то, что они реально видят. Попробуйте нарисовать хорошо известный объект — например, свою руку — не глядя на нее. Возможно, ваш рисунок не будет выглядеть таким реалистичным, как ожидалось. Дело в том, что вы рисовали то, на что, по вашему мнению, похожа ваша рука. Вместо этого вы должны забыть о своих индивидуальных представлениях и учиться рисовать, только что вы действительно видите перед собой (или на фотографии). Вот два прекрасных упражнения для того, чтобы обучить ваши глаза видеть, — контурный рисунок и рисунок позы.

РИСУЙТЕ КОНТУРЫ

При рисовании контуров предмета выберите отправную точку и затем рисуйте только контуры форм, которые вы видите. Поскольку вы не смотрите на лист бумаги, вы учите руку рисовать линии точно так, как видит их ваш глаз. Попробуйте сделать собственные контурные рисунки — вы будете удивлены тому, как хорошо вы смогли уловить особенности объекта.

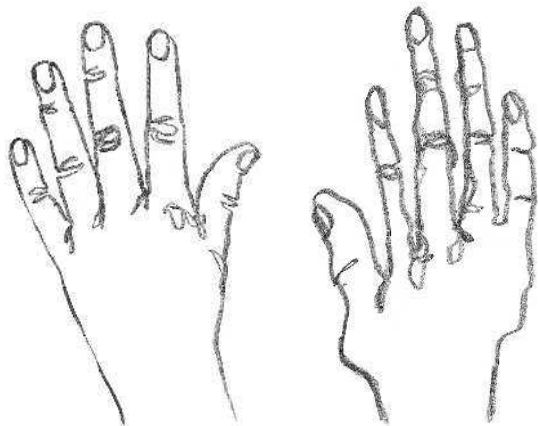

Рисуем «вслепую» Наброски, приведенные на этой странице, могут получиться, когда вы только изредка посматриваете на бумагу в то время, когда рисуете свою руку. Рисунок справа — пример рисования контура вслепую, когда вообще не глядят на бумагу. Изображение может быть немного искажено, но совершенно ясно, что это именно ваша рука. Рисование «вслепую» — отличный способ убедиться, что вы рисуете именно то, что видите.

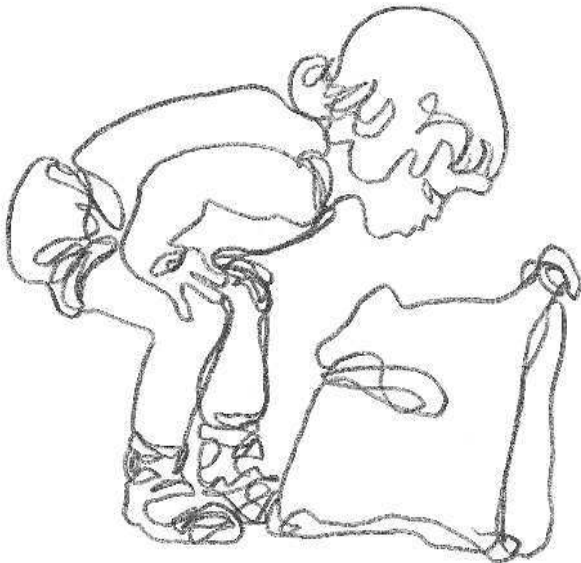

Чтобы проверить свое умение наблюдать и видеть, очень внимательно рассматривайте объект в течение нескольких минут, а затем закройте глаза и попытайтесь нарисовать его по памяти, позволяя руке следовать тому образу, который запечатлелся в вашем мозгу.

Рисуем детей Приучив себя смотреть внимательно, так, чтобы вы могли быстро зарисовывать увиденное, вы легко сможете уловить движение этого ребенка, который сначала с любопытством изучает, что лежит в сумке, а затем лезет внутрь.

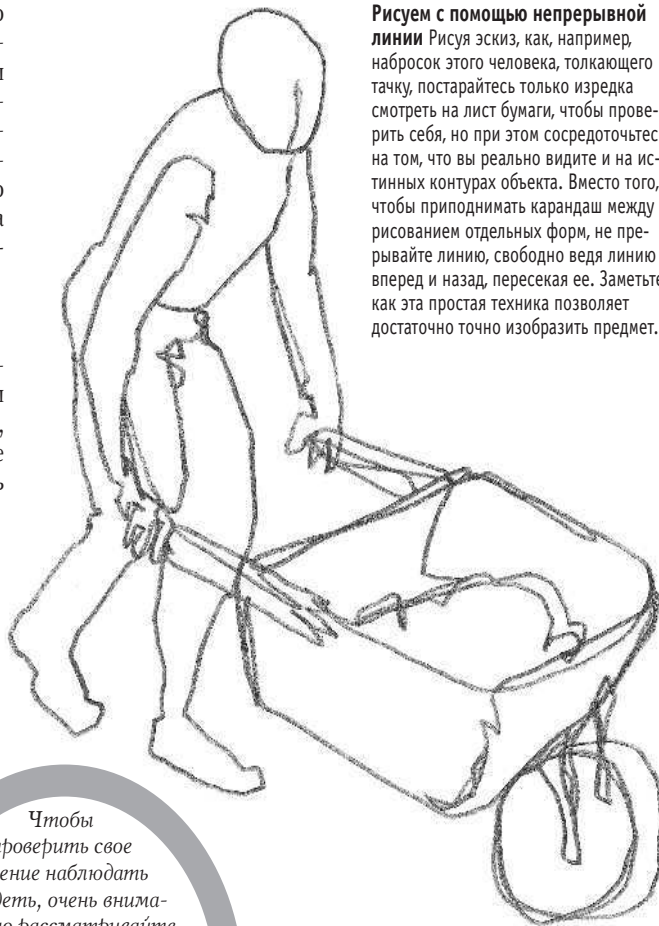

Рисуем с помощью непрерывной линии Рисуя эскиз, как, например, набросок этого человека, толкающего тачку, постарайтесь только изредка смотреть на лист бумаги, чтобы проверить себя, но при этом сосредоточьтесь на том, что вы реально видите и на истинных контурах объекта. Вместо того, чтобы приподнимать карандаш между рисованием отдельных форм, не прерывайте линию, свободно ведя линию вперед и назад, пересекая ее. Заметьте, как эта простая техника позволяет достаточно точно изобразить предмет.

