

SVEN®
YOU WANT - WE CAN

Компьютерная
акустическая система

РУКОВОДСТВО ПО ЭКСПЛУАТАЦИИ



MS-1095

www.sven.fi

Благодарим Вас за покупку акустической системы TM SVEN!

АВТОРСКОЕ ПРАВО

© 2016. SVEN PTE. LTD, Версия 1.0 (V 1.0).

Данное Руководство и содержащаяся в нем информация защищены авторским правом. Все права защищены.

ТОРГОВЫЕ МАРКИ

Все торговые марки являются собственностью их законных владельцев.

ПРЕДУПРЕЖДЕНИЕ ОБ ОГРАНИЧЕНИИ ОТВЕТСТВЕННОСТИ

Несмотря на приложенные усилия сделать Руководство более точным, возможны некоторые несоответствия. Информация данного Руководства предоставлена на условиях «как есть». Автор и издатель не несут никакой ответственности перед лицом или организацией за ущерб или повреждения, произошедшие от информации, содержащейся в данном Руководстве.

СОДЕРЖАНИЕ

1. РЕКОМЕНДАЦИИ ПОКУПАТЕЛЮ	2
2. КОМПЛЕКТНОСТЬ АС	3
3. МЕРЫ БЕЗОПАСНОСТИ	3
4. ТЕХНИЧЕСКОЕ ОПИСАНИЕ	3
5. ПОДГОТОВКА И ПОРЯДОК РАБОТЫ	4
6. УСТРАНЕНИЕ НЕИСПРАВНОСТЕЙ	6
7. ТЕХНИЧЕСКИЕ ХАРАКТЕРИСТИКИ	6

1. РЕКОМЕНДАЦИИ ПОКУПАТЕЛЮ

- Аккуратно распакуйте изделие, проследите за тем, чтобы внутри коробки не остались какие-либо принадлежности. Проверьте устройство на предмет повреждений. Если изделие повреждено при транспортировке, обратитесь в фирму, осуществляющую доставку; если изделие не функционирует, сразу же обратитесь к продавцу.
- Проверьте комплектность и наличие гарантийного талона. Убедитесь в том, что в гарантийном талоне проставлен штамп магазина, разборчивая подпись или штамп продавца и дата продажи, номер товара совпадает с указанным в талоне. Помните, что при утрате гарантийного талона или несовпадении номеров вы лишаетесь права на гарантийный ремонт.
- Не включайте изделие сразу же после внесения его в помещение из окружающей среды с минусовыми температурами! Распакованное изделие необходимо выдержать в условиях комнатной температуры не менее 4-х часов.
- Прежде чем устанавливать и использовать изделие, внимательно ознакомьтесь с настоящим Руководством и сохраните его на весь период использования.
- Перевозка и транспортировка оборудования допускается только в заводской упаковке.
- Не требует специальных условий для реализации.
- Утилизировать в соответствии с правилами утилизации бытовой и компьютерной техники.

**Техническая поддержка размещена на сайте www.sven.fi.
Здесь же Вы сможете найти обновленную версию данного Руководства.**

2. КОМПЛЕКТНОСТЬ АС

- Сабвуфер — 1 шт.
- Сателлиты — 2 шт.
- Сигнальный кабель 2RCA к mini-jack — 1шт.
- Микрофонный кабель mini-jack к mini-jack — 1шт.
- Руководство по эксплуатации — 1 шт.
- Гарантийный талон — 1 шт.

3. МЕРЫ БЕЗОПАСНОСТИ



Внимание! Внутри корпуса на элементах без изоляции имеется высокое напряжение, которое может вызвать поражение электрическим током.

- Во избежание поражения электрическим током, не вскрывайте акустическую систему (АС) и не ремонтируйте самостоятельно. Обслуживание и ремонт должны осуществлять только квалифицированные специалисты уполномоченного сервисного центра. Перечень уполномоченных сервисных центров смотрите на сайте www.sven.fi
- Не допускайте замыканий проводов (в том числе и «заземленных») колонок АС между собой, на корпус усилителя и на землю, т. к. это выводит из строя выходные каскады усилителя.
- Запрещается прикасаться к штырям сетевой вилки аппаратуры в течение 2 сек. с момента изъятия вилки из сетевой розетки.
- Оберегайте АС от попадания в отверстия посторонних предметов.
- Оберегайте АС от повышенной влажности, попадания воды и пыли.
- Оберегайте АС от нагрева: устанавливайте ее не ближе чем 1 м от нагревательных приборов. Не подвергайте воздействию прямых солнечных лучей.
- Не размещайте на АС никаких источников открытого пламени, а также вблизи системы.
- Не устанавливайте АС в местах с недостаточной вентиляцией. Минимальный воздушный зазор – 10 см. При эксплуатации АС не устанавливайте на нее какие-либо устройства, не покрывайте салфетками или подобными предметами, затрудняющими охлаждение.
- Не применяйте химические реагенты для чистки АС, используйте мягкую сухую ткань.

4. ТЕХНИЧЕСКОЕ ОПИСАНИЕ

Акустическая система (АС) MS-1095 предназначена для воспроизведения музыки и озвучивания игр, фильмов и проч. АС имеет встроенные усилитель, акустические и сигнальный кабели, благодаря чему может быть подключена к ПК, ноутбуку, MP3 или CD-плееру либо другим источникам звука.

Особенности АС

- Акустическая система совместима с PC, DVD/Media-проигрывателями, мобильными устройствами и другими источниками звука
- Проводной пульт дистанционного управления
- Двухполосные сателлиты
- Регулировка громкости сабвуфера
- Разъем для подключения гарнитуры на проводном ПДУ

Задняя панель

- ① MIC: разъем для передачи сигнала микрофона
- ② BASS: регулятор уровня громкости сабвуфера
- ③ INPUT: разъем для подключения источника звука
- ④ OUTPUT: разъем для подключения сателлитов
- ⑤ POWER: выключатель питания
- ⑥ Регулятор громкости
- ⑦ : разъем для подключения наушников
- ⑧ : разъем для подключения микрофона
- ⑨ Шнур питания



Рис. 1. Задняя панель

5. ПОДГОТОВКА И ПОРЯДОК РАБОТЫ

Расположение AC

- Расположите колонки относительно слушателя симметрично на расстоянии не менее одного метра. Сабвуфер излучает ненаправленный звук, потому его можно расположить в любом месте комнаты, в котором сабвуфер звучит наилучшим образом.
- Возможно небольшое искажение изображения у сверхчувствительных мониторов и телевизоров, поэтому устанавливайте AC как можно дальше от этих устройств.

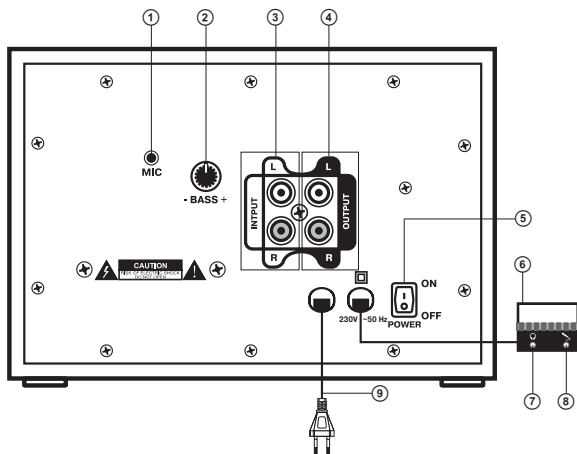
Подключение AC

Акустическая система (AC) MS-1095 может быть подключена практически к любым источникам аудиосигнала: DVD/ CD, звуковой карте ПК и т. п. (см. рис. 2).

Предупреждение! Перед подключением все компоненты системы должны быть выключены.

- Соедините сабвуфер с сателлитами (смотри рис. 2).
- Вставьте мини-джек сигнального кабеля 2RCA к mini-jack в линейный выход звуковой карты компьютера Line out или mp3-плеера, затем соедините RCA-джеки сигнального кабеля с соответствующими входными разъемами сабвуфера OUTPUT ④. Белый RCA-джек должен быть вставлен в белый разъем усилителя, а красный RCA-джек – в красный разъем усилителя.
- Вставьте мини-джек микрофонного кабеля в микрофонный выход звуковой карты компьютера Mic, затем соедините второй мини-джек с разъемом для передачи сигнала микрофона ① MIC.
- Гарнитуру подключайте к разъемам ⑦ и ⑧ на ПДУ.

Примечание. Для подключения AC к DVD/CD-проигрывателям необходимо использовать сигнальный кабель 2RCA к 2RCA (не входит в комплект поставки), как показано на рис. 2.

- Вставьте вилку шнура питания ⑨ в сетевую розетку.
- Поверните ручку регулятора громкости ⑥ на минимум, включите питание переключателем POWER ⑤ на задней панели сабвуфера.





Рис. 2. Схема подключения

- Подстройте ручку регулятора на проводном пульте на необходимый уровень громкости.
- Ручку регулятора уровня громкости сабвуфера рекомендуется держать в среднем положении.

Примечания:

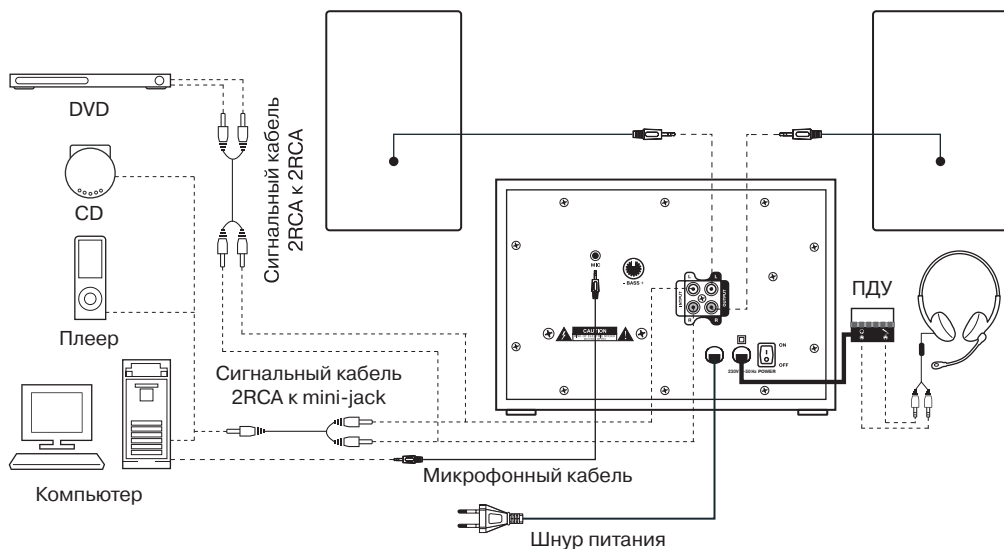
- Если Вы длительное время не используете АС, не забудьте выключить устройство выключателем POWER  на задней панели сабвуфера и вынуть вилку сетевого шнура из розетки.
- Для повышения качества воспроизведения звука воспользуйтесь выходом звуковой карты Line-Out.

6. УСТРАНЕНИЕ НЕИСПРАВНОСТЕЙ

Неисправность	Причина	Способ устранения
АС не включается.	Не подключена к сети.	Проверьте правильность подключения.
	Не включен сетевой выключатель.	Включите выключатель.
Нет звука.	Регуляторы громкости установлены в положение наименьшей громкости.	Подстройте регулятор громкости.
	Неправильно подключен источник аудиосигнала.	Подключите источники сигнала правильно.
В колонках АС слишком тихий звук.	Регуляторы громкости установлены в положение наименьшей громкости.	Подстройте регулятор громкости.
Искажение звука.	Большая амплитуда входного сигнала.	Регуляторами громкости на источниках аудиосигнала и АС уменьшите величину входного сигнала.

Если ни один из указанных выше способов не позволяет решить проблему, пожалуйста, обратитесь за профессиональной консультацией в ближайший к Вам сервисный центр. Никогда не пытайтесь ремонтировать изделие самостоятельно.

7. ТЕХНИЧЕСКИЕ ХАРАКТЕРИСТИКИ

Характеристики и единицы измерения	MS-1095
Выходная мощность (RMS), Вт: сабвуфера сателлитов	48 (20 + 2 × 14) 20 2 × 14
Диаметры динамиков, мм: сабвуфера сателлитов	∅ 125 НЧ ∅ 75, ВЧ ∅ 25
Напряжение питания, В/Гц	~230/50
Диапазон частот, Гц: сабвуфера сателлитов	40 – 150 150 – 20 000
Размеры, мм: сабвуфера сателлитов (одной колонки)	266 × 246 × 187 101 × 111 × 166
Вес, кг	4,96

Примечания:

- Технические характеристики, приведенные в таблице, справочные и не могут служить основанием для претензий.
- Продукция ТМ SVEN постоянно совершенствуется. По этой причине технические характеристики и комплектность могут быть изменены без предварительного уведомления.

SVEN®
YOU WANT – WE CAN

Комп'ютерна
акустична система

КЕРІВНИЦТВО З ЕКСПЛУАТАЦІЇ



MS-1095

www.sven.fi

Дякуємо Вам за купівлю акустичної системи ТМ SVEN!

АВТОРСЬКЕ ПРАВО

© 2016. SVEN PTE. LTD, Версія 1.0 (V 1.0).

Це Керівництво та інформація, що міститься в ньому, захищено авторським правом. Усі права застережені.

ТОРГОВЕЛЬНІ МАРКИ

Усі торговельні марки є власністю їх законних власників.

ПОПЕРЕДЖЕННЯ ПРО ОБМЕЖЕННЯ ВІДПОВІДАЛЬНОСТІ

Незважаючи на докладені зусилля зробити Керівництво точнішим, можливі деякі невідповідності. Інформація цього Керівництва надана на умовах «як є». Автор і видавець не несуть жодної відповідальності перед особою або організацією за збитки або ушкодження, завдані інформацією, що міститься у цьому Керівництві.

ЗМІСТ

RUS	1
UKR	7
1. РЕКОМЕНДАЦІЇ ПОКУПЦЕВІ	8
2. КОМПЛЕКТНІСТЬ АС	9
3. ЗАХОДИ БЕЗПЕКИ	9
4. ТЕХНІЧНИЙ ОПИС	9
5. ПІДГОТОВКА ТА ПОРЯДОК РОБОТИ	10
6. УСУНЕННЯ НЕСПРАВНОСТЕЙ	12
7. ТЕХНІЧНІ ХАРАКТЕРИСТИКИ	12
ENG	13

1. РЕКОМЕНДАЦІЇ ПОКУПЦЕВІ

- Акуратно розпакуйте виріб, простежте за тим, щоб усередині коробки не залишилося яке-небудь приладдя. Перевірте пристрій на предмет пошкоджень. Якщо виріб пошкоджено при транспортуванні, зверніться у фірму, що здійснює доставку; якщо виріб не функціонує, відрізьте його від коробки та зверніться до продавця.
- Просимо Вас перевірити комплектність і наявність гарантійного талона. Переконайтеся в тому, що в гарантійному талоні проставлено штамп магазину, розбірливий підпис або штамп продавця і дата продажу, номер товару співпадають зі вказаними у талоні.
- Не вмикайте виріб одразу після того, як внесли його в приміщення, якщо надворі мінусова температура! Розпакований виріб необхідно витримати в умовах кімнатної температури не менше 4-х годин.
- Перед експлуатацією пристрою уважно ознайомтеся з цим Керівництвом і збережіть його на увесь період користування.

**Технічна підтримка розміщена на сайті www.sven.fi.
Також тут Ви зможете знайти оновлену версію цього Керівництва.**

2. КОМПЛЕКТНІСТЬ АС

- Сабвуфер — 1 шт.
- Сателіти — 2 шт.
- Сигнальний кабель 2RCA до mini-jack — 1шт.
- Мікрофонний кабель mini-jack до mini-jack — 1шт.
- Керівництво з експлуатації — 1 шт.
- Гарантійний талон — 1 шт.

3. ЗАХОДИ БЕЗПЕКИ



Увага! Усередині корпусу на елементах без ізоляції є висока напруга, що може викликати ураження електричним струмом.

- Щоб уникнути ураження електричним струмом, не розбирайте АС і не ремонтуйте самостійно. Обслуговування і ремонт повинні здійснювати лише кваліфіковані фахівці сервісного центру. Перелік авторизованих сервісних центрів дивіться на сайті **www.sven.fi**
- Не допускайте замикання дротів (у тому числі й «заземлених») колонок АС між собою, на корпус підсилювача і на землю, бо це призводить до пошкодження вихідних каскадів підсилювача.
- Забороняється торкатися до штирів мережної вилки апаратури протягом 2 сек. з моменту вилучення вилки з розетки.
- Оберегайте АС від потрапляння в отвори сторонніх предметів.
- Оберегайте АС від підвищеної вологості, потрапляння води і пилу.
- Оберегайте АС від нагрівання: встановлюйте її не ближче ніж 1 м від нагрівальних приладів. Не піддавайте впливу прямих сонячних променів.
- Не розміщуйте на АС, а також поблизу системи жодних джерел відкритого полум'я.
- Не встановлюйте АС в місцях з недостатньою вентиляцією. Мінімальний доступ повітря – 10 см. Під час експлуатації АС не ставте на неї будь-які пристрої, не вкривайте серветками або подібними предметами, що заважають охолодженню.
- Не застосовуйте хімічні реагенти для чищення АС, використовуйте м'яку суху тканину.

4. ТЕХНІЧНИЙ ОПИС

Акустична система (АС) MS-1095 призначена для відтворення музики та озвучування ігор, фільмів тощо. АС оснащена вмонтованими підсилювачем, акустичними та сигнальними кабелями, завдяки чому може бути підключена до ПК, ноутбука, МР3, CD-програвача або до інших джерел аудіосигналу.

Особливості АС

- Акустична система сумісна з PC, DVD/Media-програвачами, мобільними телефонами та іншими джерелами звуку
- Провідний пульт дистанційного управління
- Двосмугові сателіти
- Регулювання гучності сабвуфера
- Роз'єм для підключення гарнітури на провідному ПДУ

Задня панель

- ① MIC: роз'єм для передачі сигналу мікрофона
- ② BASS: регулятор рівня гучності сабвуфера
- ③ INPUT: роз'єм для підключення джерела звуку
- ④ OUTPUT: роз'єм для підключення сателітів
- ⑤ POWER: вимикач живлення
- ⑥ Регулятор гучності
- ⑦ : роз'єм для підключення навушників
- ⑧ : роз'єм для підключення мікрофона
- ⑨ Шнур живлення

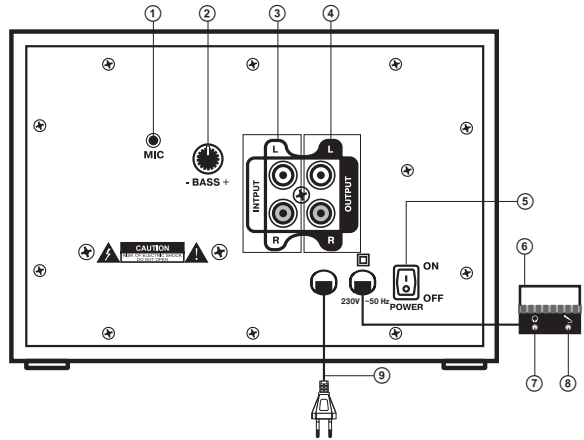

Мал. 1. Задня панель

5. ПІДГОТОВКА ТА ПОРЯДОК РОБОТИ

Розташування АС

- Розташуйте колонки відносно слухача симетрично на відстані не менше одного метра. Сабвуфер випромінює ненаправлений звук, тому його можна розташувати в будь-якому місці кімнати, в якому сабвуфер звучатиме якнайкраще.
- Можливе невелике спотворення зображення у надчутливих моніторів і телевизорів, тому встановлюйте АС якомога далі від цих пристроїв.

Підключення АС

Акустичні система MS-1095 можуть бути підключені практично до будь-яких джерел аудіо-сигналу: DVD/CD, звукової карти комп'ютера тощо (див. мал. 2).

Попередження! Перед підключенням усі компоненти системи необхідно вимкнути.

- З'єднайте сабвуфер з сателітами (див. мал. 2).
- Вставте міні-джек сигнального кабелю 2RCA до міні-jack в лінійний вихід звукової карти комп'ютера Line out або mp3-плеєра, потім з'єднайте RCA-джеки сигнального кабелю з відповідними вхідними роз'ємами сабвуфера OUTPUT ④. Білий RCA-джек вставте в білий роз'єм підсилювача, а червоний RCA-джек – в червоний роз'єм підсилювача.
- Вставте міні-джек мікрофонного кабелю в мікрофонний вихід звукової карти комп'ютера Mic, потім з'єднайте другий міні-джек з роз'ємом для передачі сигналу мікрофона ① MIC.
- Гарнітуру підключайте до роз'ємів ⑦ і ⑧ на ПДУ.

Примітка. Для підключення АС до DVD/CD-програвачів необхідно використовувати сигнальний кабель 2RCA до 2RCA (не входить до комплекту постачання), як показано на мал. 2.

- Вставте вилку шнура живлення ⑨ в мережеву розетку.
- Поверніть ручку регулятора гучності ⑥ на мінімум, увімкніть живлення перемикачем POWER ⑤ на задній панелі сабвуфера.
- Установіть ручку регулятора на провідному пульті на необхідний рівень гучності.

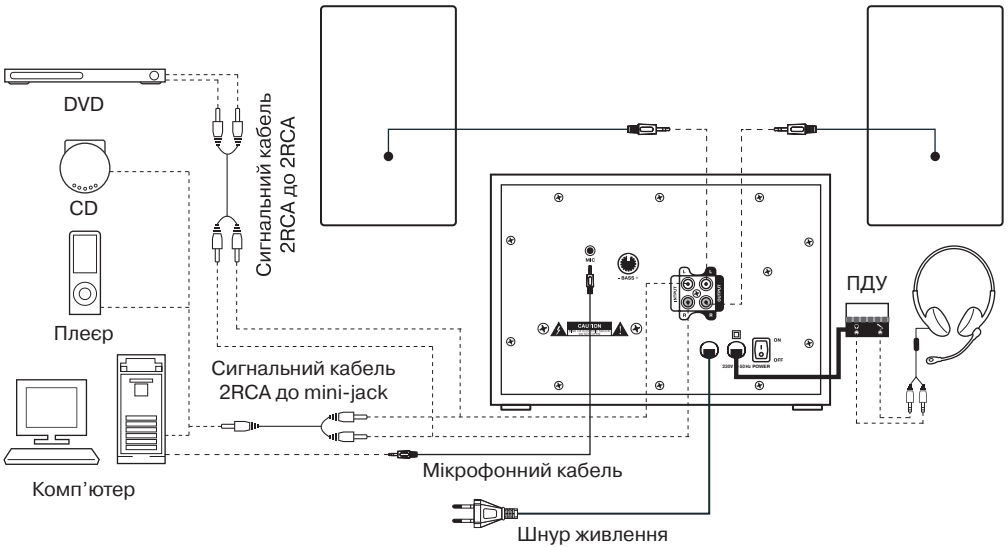

Мал. 2. Схема підключення

- Ручку регулятора рівня гучності сабвуфера рекомендується тримати в середньому положенні.
- Примітки:**
- Якщо Ви тривалий час не використовуєте АС, не забудьте вимкнути пристрій вимикачем POWER  на задній панелі сабвуфера і вийняти вилку мережевого шнура з розетки.
 - Для підвищення якості відтворення звуку скористайтеся виходом звукової карти Line-Out.

6. УСУНЕННЯ НЕСПРАВНОСТЕЙ

Несправність	Причина	Спосіб усунення
АС не вмикається.	Не підключена до мережі.	Перевірте правильність підключення.
	Не увімкнено мережевий вимикач.	Увімкніть вимикач.
Немає звуку.	Регулятори гучності встановлено в положення найменшої гучності.	Відрегулюйте рівень гучності.
	Неправильно підключено джерело аудіосигналу.	Підключіть правильно джерела сигналу.
У колонках АС занадто тихий звук.	Регулятори гучності встановлено в положення найменшої гучності.	Відрегулюйте рівень гучності.
Спотворення звуку.	Велика амплітуда вхідного сигналу.	Зменшіть величину вхідного сигналу регуляторами гучності на джерелах аудіосигналу та АС.

Якщо жоден зі вказаних вище способів не розв'язує проблему, будь ласка, зверніться за професійною консультацією до найближчого до Вас сервісного центру. У жодному разі не намагайтеся ремонтувати виріб самостійно.

7. ТЕХНІЧНІ ХАРАКТЕРИСТИКИ

Характеристики та одиниці виміру	MS-1095
Вихідна потужність (RMS), Вт: сабвуфера сателітів	48 (20 + 2 × 14) 20 2 × 14
Діаметри динаміків, мм: сабвуфера сателітів	∅ 125 НЧ ∅ 75, ВЧ ∅ 25
Напруга живлення, В/Гц	~230/50
Діапазон частот, Гц: сабвуфера сателітів	40 – 150 150 – 20 000
Розміри (Ш × В × Г), мм: сабвуфера сателітів (однієї колонки)	266 × 246 × 187 101 × 111 × 166
Вага, кг	4,96

Примітки:

- Наведені в таблиці технічні характеристики є довідковими і не можуть бути підставою для претензій.
- Продукція торговельної марки SVEN постійно удосконалюється. З цієї причини технічні характеристики та комплектність можуть бути змінені без попереднього повідомлення.

SVEN®
YOU WANT - WE CAN

Computer Speaker System

OPERATION MANUAL



MS-1095

www.sven.fi

Congratulations on your purchase of the Sven speaker system!

COPYRIGHT

© 2016. SVEN PTE. LTD. Version 1.0 (V 1.0).

This Manual and information contained in it are copyrighted. All rights reserved.

TRADEMARKS

All trademarks are the property of their legal holders.

NOTICE OF RESPONSIBILITY RESTRICTION

Despite the exerted efforts to make this Manual more exact, some discrepancies may occur. The information in this Manual is given on «as is» terms. The author and the publisher do not bear any liability to a person or an organization for loss or damage which has arisen from the information contained in this Manual.

CONTENTS

RUS	1
UKR	7
ENG	13
1. BUYER RECOMMENDATIONS	14
2. PACKAGE CONTENTS	15
3. SAFETY PRECAUTIONS	15
4. TECHNICAL DESCRIPTION	15
5. PREPARATION AND OPERATION	16
6. TROUBLESHOOTING	17
7. TECHNICAL SPECIFICATIONS	18

1. BUYER RECOMMENDATIONS

- Unpack the device carefully. Make sure there are no accessories left in the box. Check up the device for damage; if the product was damaged during transportation, address the firm which carried out the delivery; if the product functions incorrectly, address the dealer at once.
- Check up the package contents and availability of the warranty card. Make sure the warranty card has a shop stamp, a legible signature or the seller’s stamp and purchase date, and the goods number corresponds to that in the warranty card.
- Do not switch on the speaker system immediately after you bring it into a room from environment with negative temperature! After unpacking, the speaker system should be kept in conditions of room temperature for at least 4 hours.
- Before installing and using the speaker system, read this Manual carefully and keep it for future reference.

Technical support is on www.sven.fi

2. PACKAGE CONTENTS

- Subwoofer — 1 pc
- Satellites — 2 pcs
- 2RCA to mini-jack signal cable — 1 pc
- Mini-jack to mini-jack microphone cable — 1 pc
- Operation manual — 1 pc
- Warranty card — 1 pc

3. SAFETY PRECAUTIONS



Caution! High voltage inside! To avoid the risk of electric shock do not open or touch elements inside.

- To avoid electric shock, do not open the MSS and do not perform repairs by yourself. Service and repairs should be performed only by qualified specialists in an authorized service center. The list of authorized service centers is available on www.sven.fi
- Do not allow the circuit of wires (including the grounded ones) between the speakers, on the power amplifier or the ground, for it causes damage to the power amplifier output stage.
- Do not touch the MSS power cord plug pins for 2 seconds after unplugging it from the mains.
- Do not put foreign objects inside the holes of the MSS.
- Protect the MSS from high humidity, water and dust.
- Protect the MSS from heating: do not place it closer than 1 m from a heat source. Do not expose it to direct sunlight.
- Do not place any open flame sources on or close to MSS.
- Do not place the MSS in poorly ventilated areas. Leave an air gap of 10 cm or more. When operating the MSS, do not put any devices on it, do not cover it with cloth or other objects preventing it from cooling.
- Do not use any chemical agents for cleaning. Clean it with dry soft cloth only.

4. TECHNICAL DESCRIPTION

MS-1095 Multimedia Speaker System (MSS) is designed to play music and sound games, movies, etc. The MSS has a built-in transformer power supply, an audio and a signal cable allowing to connect it to virtually any audio source (CD/DVD player, TV, PC, etc.).

Special features

- Speaker system is compatible with PCs, DVD/Media-players, mobile devices and other sound sources
- Wired remote control
- 2-way satellites
- Subwoofer volume control
- Headset jack on wired remote control

Front control panel (Fig. 1)

- ① MIC: microphone output
- ② BASS: subwoofer volume control knob
- ③ INPUT: audio device connection input
- ④ OUTPUT: satellite output
- ⑤ POWER: power switch

- ⑥ Volume control knob
- ⑦ : headphone jack
- ⑧ : microphone jack
- ⑨ Power cord

5. PREPARATION AND OPERATION
Speaker placement

- Place the satellites symmetrically to the listener at the distance not less than one meter.
- Place MSS far away from monitors and TV sets, as insignificant image distortion in these supersensitive devices is possible. We recommend that the subwoofer should be placed on the table.

Installation and operation guide

MS-1095 Multimedia Speaker System can be connected to virtually any audio source: DVD/CD/MP3, TV, PC sound card, etc. (see Fig. 2).

WARNING! All the components should be switched off before connection.

- Connect the subwoofer and the satellites (see Fig. 2).
- Plug the mini-jack of the signal cable (2RCA to mini-jack) into Line out port of the computer sound card or an audio output of your CD/MP3 player, then insert the 2RCA-jacks of the signal cable into the subwoofer input connector OUTPUT ④. Note that the white RCA-jack must be connected to the white subwoofer terminal and the red RCA-jack – to the red subwoofer terminal.
- Plug the mini-jack of the microphone cable into the Mic jack of the computer sound card, then insert the other mini-jack of the microphone cable into the MIC microphone output ①.
- Plug the headset into jacks 7 and 8 on the wired remote control.

Note. To connect the MSS to a DVD player or TV, use a 2RCA to 2RCA signal cable (not included), as shown in Fig. 2.

- Plug the power cord ⑨ into a mains outlet.
- Set the volume control knob ⑥ to its minimum by turning knob ⑥ counter-clockwise until it stops, switch on the device with POWER ⑤ switch on the subwoofer rear panel.
- Set the required volume with the volume control knob on the wired remote control.
- Keep the subwoofer volume control knob in mid position.

Notes:

- **If the MSS is left unused for a long period of time, please mind to switch off POWER ⑤ on the subwoofer rear panel and unplug it.**
- **To improve the sound quality, use the Line-Out port of your sound card.**

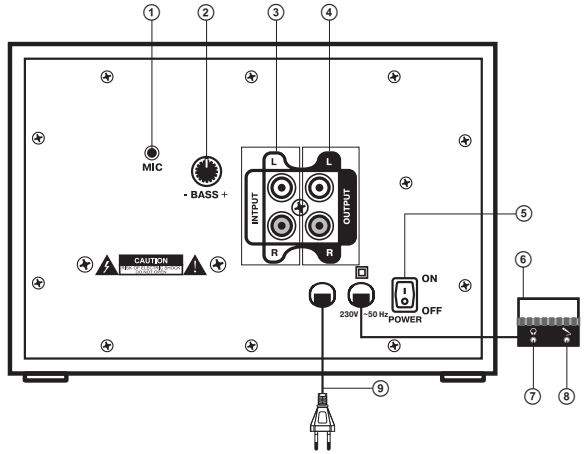

Fig. 1. Rear panel

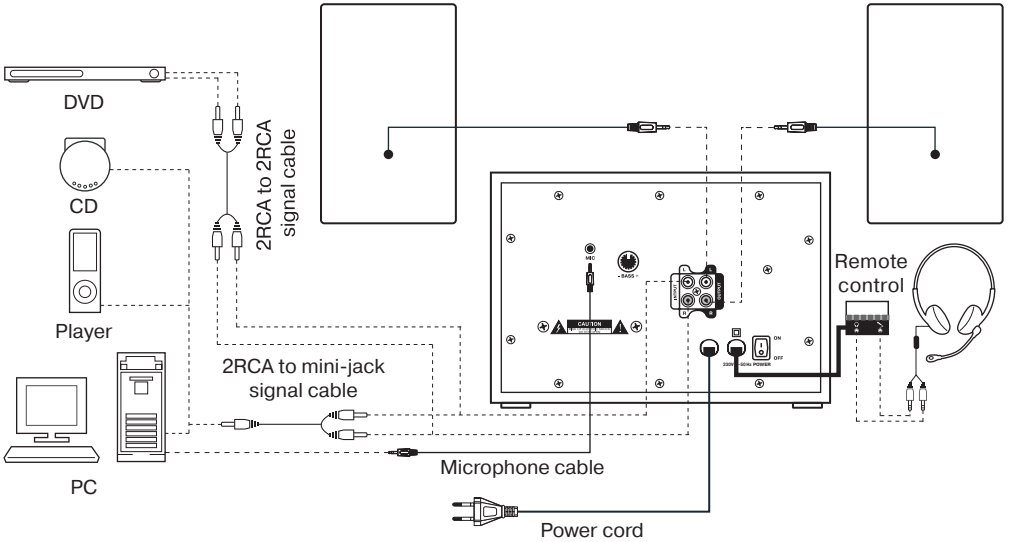

Fig. 2. Connection diagram

6. TROUBLESHOOTING

Problem	Cause	Solution
The MMS doesn't turn on.	The MMS isn't connected to the mains outlet.	Check the connection.
	Power switch is off.	Turn on the switch.
No sound.	Volume level is set at minimum value.	Adjust the volume control knob.
	Improperly connected audio source.	Connect audio sources correctly.
There is too quiet sound of speakers.	Volume level is set at minimum value.	Adjust the volume control knob.
Distortion of sound.	Large amplitude of the input signal.	Turn down the source volume and MSS volume.

If none of the above methods can solve the problem, please seek professional advice at your nearest service center. Never attempt to repair the product yourself.

7. TECHNICAL SPECIFICATIONS

Parameter, measurement unit	MS-1095
Output power (RMS), W: subwoofer satellites	48 (20 + 2 × 14) 20 2 × 14
Speaker diameter, mm: subwoofer satellites	∅ 125 H4 ∅ 75, B4 ∅ 25
Supply voltage, V/Hz	~230/50
Frequency range, Hz: subwoofer satellites	40 – 150 150 – 20,000
Dimensions, mm: subwoofer satellites (one speaker)	266 × 246 × 187 101 × 111 × 166
Weight, kg	4.96

Notes:

- *Technical specifications given in this table are supplemental information and cannot give occasion to claims.*
- *Technical specifications and package contents are subject to change without notice due to the improvement of SVEN production.*

Для заметок
Для нотаток
Notices

Компьютерная акустическая система

SVEN®
YOU WANT – WE CAN

Модель: MS-1095

Импортер в России: ООО «Регард», 105082, г. Москва, ул. Фридриха Энгельса, д.75, стр. 5. Уполномоченная организация в России: ООО «РТ-Ф», 105082, г. Москва, ул. Фридриха Энгельса, д. 56, стр. 1. Условия гарантийного обслуживания смотрите в гарантийном талоне или на сайте www.sven.fi. Гарантийный срок: 12 мес. Срок службы: 5 лет. Производитель: «СВЕН ПТЕ. Лимитед», 176 Джу Чиаг Роуд, № 02-02, Сингапур, 427447. Произведено под контролем «Свен Скандинавия Лимитед», 48310, Финляндия, Котка, Котолахдентие, 15. Сделано в Китае.

Модель: MS-1095

Постачальник/імпортер в Україні: ТОВ «СВЕН Центр», 08400, Київська область, м. Переяслав-Хмельницький, вул. Героїв Дніпра, 31, тел. (044) 233-65-89/98. Приз начення, споживчі властивості та відомості про безпеку товару дивіться у Керівництві з експлуатації. Умови гарантійного обслуговування дивіться в гарантійному талоні або на сайті www.sven.fi. Гарантійний термін: 12 міс. Строк служби: 5 років. Товар сертифіковано/має гігієнічний висновок. Шкідливих речовин не містить. Зберігати в сухому місці. Виробник: «СВЕН ПТЕ. Лімітед», 176 Джу Чиаг Роуд, № 02-02, Сингапур, 427447. Виготовлено під контролем «Свен Скандинавия Лімітед», 48310, Фінляндія, Котка, Котолахдентіє, 15. Зроблено в Китаї.

Manufacturer: SVEN PTE. LTD, 176 Joo Chiat Road, № 02-02, Singapore, 427447.
Produced under the control of Oy Sven Scandinavia Ltd. 15, Kotolahdentie, Kotka, Finland, 48310. Made in China.

© Registered Trademark
of Oy SVEN
Scandinavia Ltd. Finland.



MS-1095