



COSATTO[®]
baby stuff with personality[®]

nitty gritty

wow 2
travel system



(EN) Instruction

1 - 40

(FR) Instruction, (DE) Gebrauchsanleitung, (IT) Istruzioni, (PT) Instrução, (RU) Инструкция, (ZH) 说明, (ES) Instrucciones

(EN) Part list diagram

41

(FR) Schéma de nomenclature, (DE) Teilelisteabbildung, (IT) Diagramma della lista delle parti, (PT) Diagrama de lista de peças, (RU) Схема к спецификации деталей, (ZH) 零件清单图, (ES) Diagrama de lista de piezas

(EN) Spare part list diagram

42

(FR) Schéma de pièces détachées, (DE) Ersatzteillisteabbildung, (IT) Diagramma della lista delle parti di ricambio, (PT) Diagrama de lista de peças sobresselentes, (RU) Схема к спецификации запчастей, (ZH) 备件清单图, (ES) Diagrama de lista de piezas de repuesto

(EN) Instruction diagram

43 - 51

(FR) Schéma d'instructions, (DE) Anleitungsdiagramm, (IT) Diagramma di istruzioni, (PT) Diagrama de instruções, (RU) Схема к инструкции, (ZH) 说明图, (ES) Diagrama de instrucciones

IMPORTANT! READ CAREFULLY BEFORE USE AND KEEP FOR FUTURE REFERENCE

Important safety Information.

General:

- This vehicle is intended for children from birth up to a maximum of 25kg or 4 years whichever comes first.
- **WARNING:** Never leave your child unattended.
- **WARNING:** Ensure that all the locking devices are engaged before use.
- **WARNING:** To avoid injury ensure that your child is kept away when unfolding and folding this product.
- **WARNING:** Do not let your child play with this product.
- **WARNING:** This product is not suitable for running or skating.
- **WARNING:** Check that the seat unit, carrycot or child car seat attachment devices are correctly engaged before use.
- **WARNING:** Always use the bumper bar with the fabric cover fitted.
- Do not use replacement parts or accessories other than those approved by Cosatto.
- A basket is provided for the carriage of 2 kg of goods, evenly distributed.
- Any additional load attached to the handle or on the back of the backrest or on the sides of the vehicle will affect the stability and safety of the vehicle.
- Do not use a platform with this product as it may render the product unsafe.
- Always apply the brake when placing or removing a child from vehicle.
- Never carry a second child on the product.
- This product complies with BS EN 1888-2:2018.

Carrycot:

- This product is suitable only for a child who cannot sit up unaided, roll over and cannot push itself up on its hands and knees. Maximum weight of the child: 9 kg.
- Must only be used in lie flat position.
- **WARNING:** This product is only suitable for a child who cannot sit up unaided.
- **WARNING:** Use only on a firm, level and dry surface.
- **WARNING:** Do not let other children play unattended near the carrycot.
- **WARNING:** Do not use if any part is broken, torn or missing.
- **WARNING:** Never use this carrycot on a stand.
- Do not place the carrycot near an open fire or other source of strong heat.
- Mattress included.
- No additional mattress shall be added.
- Carry handle and the base of the carrycot should be inspected regularly for signs of damage and wear.
- Prior to carrying or lifting, make sure that the carrycot carry handle is locked into position.
- The head of the child should never be lower than the body of the child.
- This carrycot complies to BS EN 1466:2014.

Pram mode:

- The pram mode is achieved by attaching the carrycot to the chassis.
- There are a set of "D" rings located at the base of the carrycot for the attachment of a separate safety harness approved to BS EN 13210 should this be required (harness not supplied).

Pushchair mode:

- Pushchair mode is achieved using the seat unit attached to the chassis. In this mode:
This product is suitable for children from 6 months up to a maximum user weight of 25 kg.
- **WARNING:** This seat unit is not suitable for children under 6 months.
- **WARNING:** Always use the restraint system.
- **WARNING:** Always use the crotch strap in combination with the waist belt.
- Ensure your child wears a correctly fitted and adjusted harness at all times. D-rings are provided on the existing harness for the attachment of a separate safety harness approved to BS EN 13210 should this be required.

Car seat mode:

- This combination is suitable for children from birth up to a maximum user weight of 13kg.
- For use as a travel system, the chassis is only compatible with the child car seat approved by Cosatto and respective child car seat adaptor (All sold separately). In this mode:
This product does not replace a cot or a bed. Should your child need to sleep, then it should be placed in suitable cot, bed or carrycot.

Cosatto changing bag (sold separately):













- A coordinating changing bag can be purchased separately, suitable for the carriage of 2 kg of goods.
- Do not attach the changing bag to the vehicle as it will affect the stability of the vehicle.

Care & Maintenance:

- Your travel system has been designed to meet comprehensive safety standards, and with correct use and maintenance will give many years of trouble free performance.
- **Storage** - Always store your travel system dry. Storing a damp travel system will encourage mildew to form, so always wipe away any moisture with a soft cloth and allow to dry thoroughly before storing. Never leave in sunlight for prolonged periods - some fabrics may fade.
- **Cleaning** - Refer to wash care labels on soft goods for cleaning instructions. Plastic and metal parts may be sponged clean with warm water and a mild detergent. Never clean with abrasive, ammonia based, bleach based or spirit type cleaner.
- **Wear & Tear** - Continual impact can cause damage. The chassis is strong but will weaken should the back wheels be bumped down stairs or kerbs. Tyres will wear with use and wheel units should be replaced if necessary. If your child wears hard shoes these might damage the soft fabric.
- **Maintenance** - Regularly inspect the locking devices, brakes, wheels, harness assembly, catches, seat adjusters, joints and fixtures to ensure they are secure and in full working order. They should move freely at all times and minimum maintenance should be required. However a regular light application of a spray lubricant e.g. silicone (do not use oil or grease) will extend the life of your travel system and make opening and folding easier. Your travel system should be serviced and reconditioned before using it for a second baby, or after 18 months, whichever is the sooner.

Visual language Key:

EN

	Refer to warning XX		Repeat action x times		Press and hold
	Correct action		General action arrow		Check
	Incorrect action		Lock		Continue to step XX
	Audible sound		Unlock		Repeat on other side

Part List:

P1: Chassis	P8: Seat unit hood
P2: Rear wheel (x2)	P9: Bumper bar with cover
P3: Front wheel (x2)	P10: Bumper bar cap (x2)
P4: Carrycot mattress	P11: Seat unit
P5: Carrycot liner	P12: Raincover
P6: Carrycot	P13*: Cosatto footmuff (sold separately)
P7: Carrycot apron	P14*: Cosatto changing bag (sold separately)

Replacement Parts:

The replacement parts shown below are available for your product. For UK & Ireland customers, order through our website: <http://www.cosatto.com/service-centre/spares>

For customer outside UK & Ireland, contact information for your local distributor can be found on <http://www.cosatto.com/stockists>

If you require any further assistance, please contact us at cuddle@cosatto.com

S1: Seat unit	S10: Basket
S2: Seat unit hood	S11: Rear wheel
S3: Chest pads (Set)	S12: Carrycot mattress cover
S4: Bumper bar	S13: Carrycot mattress
S5: Bumper bar cover	S14: Carrycot liner
S6: Bumper bar cap (x2)	S15: Carrycot
S7: Harness	S16: Carrycot apron
S8: Crotch pad	S17: Raincover
S9: Front wheel	

Fitting & Operation Information:

Please refer to the following diagrams:

- Chassis**
- 1- Opening:**
Release the auto lock (1) and lift the handle upwards until the chassis locks into position (2).
Check the chassis has locked in place.
- Front wheel**
- 3- Fitting:**
 - 4- Removing:**
- Rear wheel**
- 5- Fitting:**
 - 6- Removing:**
- Brake**
- 7- Applying:**
 - 8- Releasing:**
- Front wheel swivel lock**
- 9- Applying:**
 - 10- Releasing:**
- Basket**
- 11- Front pocket (1). Rear pocket (2). Drinks holder (3).**
- Chassis**
- 12- Closing:**
Note: The chassis cannot be closed with either the carrycot or the child car seat fitted. To close with seat unit fitted, the seat unit must be forward facing and in the most upright recline position.
While pressing the primary release button (1), pull both secondary levers (2) back. Press down on the handle (3) until the autolock retains the chassis in the folded position (4).
- Carrycot**
- 13- Preparation:**
Remove mattress and liner from carrycot (1).
Unfold both frame bars until they locked into positions (2).
 - 14- Refit the liner into the carrycot (1) and secure the zip fasteners (2). Refit the mattress over the liner in the carrycot (3).
There are a set of "D" rings located at the base of the carrycot for the attachment of a separate safety harness approved to BS EN 13210 should this be required (harness not supplied). Push the "D" rings through the slots in the liner (4).**
- Carrycot hood**
- 15- Opening:**
 - 16- Closing:**
- Carrycot**
- 17- Note:** The carrycot can only be fitted rearward facing as shown in illustration.
 - 18- Fitting:**
Dots are marked on the chassis mounts and carrycot mounts (1). These should be on the same side and aligned if fitted correctly.
 - 19- Removing:**
Open the carrycot hood (15).
Press the release button on top of the hood frame (1).
Lift the carrycot off the chassis (2).
- Carrycot apron**
- 20- Fitting:**
Removing is a reversal of this procedure.
- Raincover**
- 21- Fitting:**
Removing is a reversal of this procedure.
 - 22- Using access zip:**
 - 23- Accessing handle:**
- Seat unit**
- 24- Note:** The seat unit can be fitted forward or rearward facing.
 - 25- Fitting:**
 - 26- Removing:**

Harness**27- Adjusting seat unit recline angle:**

WARNING: Never adjust the seat unit with your child in the seat.

28- Opening:**29- Closing:****30- Adjusting the strap length:**

Slide the strap adjuster to suitable length (1, 2 & 3).

31- Adjusting the shoulder strap position:**32- Satisfactory shoulder strap position:****33- Removing:**

Push the shoulder strap retainers through the backrest (31).

Push the crotch strap retainer through the seat (1).

Rotate the "C" clip to expose its opening (2) and slide the waist strap out of the clip (3).

Refitting is a reversal of this procedure.

Bumper bar cap**34- Fitting:****35- Removing:**Bumper bar**36- Fitting:****37- Opening:****38- Removing:**Calf support**39- Adjusting:**Footmuff**40- Fitting:**

Open the harness (28) and remove the chest pads & crotch pad (1).

Push the harness straps through the footmuff (2).

Attach the footmuff fabric fasteners to the rear of the backrest (3).

Refit chest pads & crotch pad then close the harness (29).

Seat unit hood**41- Fitting:**

Removing is a reversal of this procedure.

Sun visor**42- Opening:****43- Opening:****44- Closing:**Viewing window**45- Opening:****46- Closing:**Seat unit hood**47- Closing:**Raincover**48- Fitting:**

Removing is a reversal of this procedure.

49- Using access zip:

IMPORTANT ! LIRE ATTENTIVEMENT AVANT UTILISATION ET CONSERVER POUR CONSULTATION ULTÉRIEURE

Informations importantes de sécurité

Généralités:

- Ce véhicule est destiné aux enfants de la naissance jusqu'à 4 ans ou d'un poids de 25 kg maximum, selon la première éventualité.
- **AVERTISSEMENT:** ne laissez JAMAIS votre enfant sans surveillance.
- **AVERTISSEMENT:** assurez-vous que tous les dispositifs de verrouillage sont enclenchés avant toute utilisation.
- **AVERTISSEMENT:** pour éviter les blessures, tenez votre enfant à l'écart lors du dépliage et du pliage du produit.
- **AVERTISSEMENT:** ne laissez pas votre enfant jouer avec ce produit.
- **AVERTISSEMENT:** ce produit n'est pas adapté pour la course à pied ni le patinage (rollers/skate).
- **AVERTISSEMENT:** vérifiez que les dispositifs de fixation voiture du siège, de la nacelle ou du siège-auto sont correctement enclenchés avant toute utilisation.
- **AVERTISSEMENT:** utilisez toujours la barre de protection avec la housse en tissu.
- Utilisez toujours des pièces de rechange ou des accessoires approuvés par Cosatto.
- Un panier permet le transport de 2 kg d'articles uniformément répartis.
- Toute charge supplémentaire fixée à la poignée, à l'arrière du dossier ou sur les côtés de la poussette peut affecter sa stabilité compromettre la sécurité.
- N'utilisez pas de plate-forme avec ce produit, car celle-ci peut compromettre sa sécurité.
- Appliquez toujours le frein avant de placer ou sortir l'enfant de la poussette.
- Ne placez jamais un deuxième enfant dans la poussette.
- Ce produit est conforme à la norme BS EN 1888-2:2018.

Nacelle:

- Ce produit convient uniquement aux enfants qui ne peuvent pas tenir assis seuls, ni rouler sur le côté, ni se mettre à quatre pattes. Poids maximum de l'enfant : 9 kg
- Il ne doit être utilisé qu'à plat.
- **AVERTISSEMENT:** ce produit convient uniquement aux enfants qui ne peuvent pas tenir assis seuls.
- **AVERTISSEMENT:** il ne doit être utilisé que sur une surface stable, de niveau et sèche.
- **AVERTISSEMENT:** ne laissez pas d'autres enfants jouer sans surveillance près de la nacelle.
- **AVERTISSEMENT:** ne l'utilisez pas si une pièce est cassée, abîmée ou manquante.
- **AVERTISSEMENT:** ne placez jamais cette nacelle sur un support.
- Ne placez pas la nacelle à proximité d'un feu ouvert ou d'une autre source de forte chaleur.
- Matelas inclus.

- N'ajoutez pas de matelas supplémentaire.
- L'anse de transport et le socle de la nacelle doivent être régulièrement inspectés pour vérifier l'absence de signes de dommages et d'usure.
- Avant de la transporter ou de la soulever, vérifiez que l'anse de la nacelle est correctement verrouillée.
- La tête de l'enfant ne doit jamais se trouver plus basse que son corps.
- Cette nacelle est conforme à la norme BS EN 1466:2014.

Mode landau:

- Le mode landau s'obtient en fixant la nacelle au châssis.
- Les anneaux en D à la base de la nacelle permettent d'attacher un harnais de sécurité approuvé BS EN 13210, si cela est nécessaire (harnais non fourni).

Mode poussette:

- La poussette comprend le siège monté sur le châssis. Dans ce mode :
Ce produit est destiné aux enfants de 6 mois jusqu'à un poids maximum de 25 kg.
- **AVERTISSEMENT:** Ce siège ne convient pas aux enfants de moins de 6 mois.
- **AVERTISSEMENT:** utilisez toujours le harnais.
- **AVERTISSEMENT:** associez toujours la sangle d'entrejambe avec la ceinture.
- Assurez-vous que le harnais est toujours correctement positionné et réglé pour votre enfant. Des anneaux en D sont fournis sur le harnais existant pour fixer un autre harnais de sécurité approuvé BS EN 13210, si cela est nécessaire.

Mode siège-auto:

- Cette combinaison est destinée aux enfants dès la naissance jusqu'à un poids maximum de 13 kg.
- Le châssis est uniquement compatible avec les sièges-auto approuvés par Cosatto et l'adaptateur de siège-auto correspondant (vendus séparément). Dans ce mode :
Ce produit ne remplace ni un berceau ni un lit. Si votre enfant a besoin de dormir, il doit être placé dans un berceau, une nacelle ou un lit adaptés.

Sac à langer Cosatto (vendu séparément):

- Un sac à langer assorti peut être acheté séparément, pour transporter jusqu'à 2 kg d'articles.
- N'accrochez pas le sac à langer au châssis sous peine d'en affecter la stabilité.

Entretien:

- Ce produit a été conçu pour répondre aux normes de sécurité rigoureuses et une utilisation et un entretien appropriés vous garantiront de nombreuses années d'utilisation sans problème.
- **Rangement** - Rangez toujours votre système de voyage sec. Le rangement du système de voyage humide favorise la formation de moisissures. Séchez-le avec un chiffon doux et laissez-le sécher complètement avant de le ranger. Ne laissez jamais le produit longtemps au soleil ; la couleur de certains tissus peut s'estomper.
- **Nettoyage** - Les instructions de nettoyage des articles en tissu sont indiquées sur leurs étiquettes de lavage respectives. Les pièces métalliques et en plastique peuvent être nettoyées en les épongeant avec de l'eau tiède et un détergent doux. N'utilisez jamais de détergent abrasif ou à base d'ammoniaque, d'eau de Javel ou d'alcool.
- **Usure** - Les impacts continuels l'endommageront. Le châssis est robuste, mais il s'affaiblira si la poussette tombe sur les roues arrière en descendant les escaliers ou les trottoirs. Les pneus sont des pièces d'usure et les roues doivent être remplacées si nécessaire. Si votre enfant porte des chaussures dures, celles-ci pourraient endommager le tissu.
- **Entretien** - Inspecter régulièrement les dispositifs de verrouillage, les freins, les roues, le harnais, les boucles, les attaches, les articulations et les fixations pour vous assurer qu'ils sont sûrs et fonctionnels. Elles doivent toujours pouvoir bouger librement et seul un entretien limité est nécessaire. Cependant, l'application régulière d'un léger film de spray lubrifiant, par exemple du silicone (ne pas utiliser d'huile ni de graisse), permettra de conserver votre système de voyage plus longtemps et facilitera le dépliage et le pliage. Le produit doit être inspecté et remis en état avant de l'utiliser pour un deuxième bébé ou après 18 mois (au plus tôt des deux).

Signification des symboles:

	Reportez-vous à l'avertissement XX		Répétez l'action x fois		Appuyez et maintenez
	Action correcte		Flèche d'action générale		Vérifiez
	Action incorrecte		Verrouillez		Passer à l'étape XX
	Signal sonore		Déverrouillez		Répétez de l'autre côté

Liste des pièces:

P1: Châssis	P8: Capote de siège
P2: Roue arrière (x2)	P9: Barre de protection avec housse
P3: Roue avant (x2)	P10: Cache de barre de protection (x2)
P4: Matelas de nacelle	P11: Siège
P5: Habillage de nacelle	P12: Cape de pluie
P6: Nacelle	P13*: Couvre-jambes Cosatto (vendu séparément)
P7: Tablier de nacelle	P14*: Sac à langer Cosatto (vendu séparément)

Pièces de rechange:

Les pièces de rechange ci-dessous sont disponibles pour votre produit. Pour le Royaume-Uni et l'Irlande, vous pouvez commander sur notre site : <http://www.cosatto.com/service-centre/spares>

En dehors du Royaume-Uni et de l'Irlande, vous trouverez les coordonnées de votre distributeur sur :

<http://www.cosatto.com/stockists>

Si vous avez besoin d'aide, n'hésitez pas à nous écrire à cuddle@cosatto.com.

S1: Siège	S10: Panier
S2: Capote de siège	S11: Roue arrière
S3: Rembourrages de bretelle (Kit)	S12: Housse du matelas de nacelle
S4: Barre de protection	S13: Matelas de nacelle
S5: Housse de la barre de protection	S14: Habillage de nacelle
S6: Cache de barre de protection (x2)	S15: Nacelle
S7: Harnais	S16: Tablier de nacelle
S8: Rembourrage d'entrejambe	S17: Cape de pluie
S9: Roue avant	

Informations d'installation et d'utilisation:

Reportez-vous aux schémas suivants:

- FR**
- Châssis** **1- Ouverture:**
Libérez le dispositif automatique de verrouillage (1), puis tirez la poignée vers le haut jusqu'au verrouillage du châssis (2).
Assurez-vous que le châssis est correctement bloqué.
- Roue avant** **2- Réglage de la position de la poignée:**
- Roue arrière** **3- Installation:**
- Freins** **4- Retrait:**
- Loquet de rotation des roues avant** **5- Installation:**
- Panier** **6- Retrait:**
- Châssis** **7- Application:**
- Châssis** **8- Libération:**
- Châssis** **9- Application:**
- Châssis** **10- Libération:**
- Châssis** **11- Poche avant (1). Poche arrière (2). Porte-gobelets (3).**
- Châssis** **12- Fermeture :**
Remarque : Le châssis ne peut pas être fermé si la nacelle ou le siège-auto s'y trouve. Pour le fermer avec le siège, celui-ci doit être orienté vers l'avant et le dossier complètement relevé.
Tout en appuyant sur le bouton de déverrouillage principal (1), tirez les deux loquets (2) vers l'arrière.
Appuyez sur la poignée (3) jusqu'à ce que le dispositif automatique de verrouillage bloque le châssis en position repliée (4).
- Nacelle** **13- Préparation:**
Retirez le matelas et l'habillage de la nacelle (1).
Dépliez les deux barres de cadre jusqu'à leur verrouillage (2).
- Nacelle** **14- Remarque:** Replacez l'habillage dans la nacelle (1) et fermez la fermeture Éclair (2).
Replacez le matelas sur l'habillage de la nacelle (3).
Les anneaux en D à la base de la nacelle permettent d'attacher un harnais de sécurité approuvé BS EN 13210, si cela est nécessaire (harnais non fourni). Passez les anneaux en D dans les fentes de l'habillage (4).
- Capote de nacelle** **15- Ouverture:**
- Nacelle** **16- Fermeture:**
- Nacelle** **17- Remarque:** La nacelle ne peut être montée qu'orientée vers l'arrière, comme illustré.
- Nacelle** **18- Installation :**
Des points sont marqués sur les supports de siège et de nacelle (1). Ils doivent se trouver du même côté et être alignés pour que l'installation soit correcte.
- Nacelle** **19- Retrait:**
Ouvrez la capote de la nacelle (15).
Appuyez sur le bouton de déverrouillage en haut de l'armature de la capote (1)
Soulevez la nacelle du châssis (2).
- Tablier de nacelle** **20- Installation:**
Procédez dans l'ordre inverse pour le retrait.
- Cape de pluie** **21- Installation:**
Procédez dans l'ordre inverse pour le retrait.
- Cape de pluie** **22- Fermeture Éclair d'accès**
- Cape de pluie** **23- Accès à l'anse:**
- Siège** **24- Remarque:** Le siège peut être orienté vers l'avant ou l'arrière.
- Siège** **25- Installation:**
- Siège** **26- Retrait:**

- 27- Réglage de l'inclinaison du dossier du siège:**
AVERTISSEMENT : ne réglez jamais le siège si l'enfant y est assis.
- Harnais**
- 28- Ouverture:**
- 29- Fermeture:**
- 30- Ajustement de la longueur des sangles:**
 Faites glisser la boucle de réglage à la longueur appropriée (1, 2 et 3)
- 31- Réglage de la hauteur des bretelles:**
- 32- Positionnement correct des bretelles:**
- 33- Retrait:**
 Passez l'attache de bretelle dans la fente du dossier (31).
 Passez l'attache de la sangle d'entrejambe dans la fente du dossier (1).
 Tournez l'anneau fendu de façon à voir son ouverture (2), puis faites sortir la sangle de l'anneau (3).
 Procédez dans l'ordre inverse pour réinstaller le harnais.
- Cache de barre de protection**
- Barre de protection**
- Repose mollets**
- Chancelière**
- 34- Installation:**
- 35- Retrait:**
- 36- Installation:**
- 37- Ouverture:**
- 38- Retrait:**
- 39- Réglage:**
- 40- Installation:**
 Ouvrez le harnais (28) et retirez les rembourrages de bretelle et le rembourrage d'entrejambe (1).
 Poussez les sangles de harnais au travers du couvre-jambes (2).
 Attachez les bandes scratch du couvre-jambes à l'arrière du dossier (3).
 Installez les rembourrages de bretelle et le rembourrage d'entrejambe, puis fermez le harnais (29).
- Capote de siège**
- 41- Installation:**
 Procédez dans l'ordre inverse pour le retrait.
- 42- Ouverture:**
- 43- Ouverture:**
- 44- Fermeture:**
- 45- Ouverture:**
- 46- Fermeture:**
- 47- Fermeture:**
- 48- Installation:**
 Procédez dans l'ordre inverse pour le retrait.
- 49- Fermeture Éclair d'accès:**
- Pare-soleil**
- Fenêtre**
- Capote de siège**
- Cape de pluie**

WICHTIG! VOR GEBRAUCH LESEN UND ZUR SPÄTEREN VERWENDUNG AUFBEWAHREN

Wichtige Sicherheitshinweise

Allgemein:

- Je nachdem, was zuerst eintritt, ist dieser Kinderwagen für Kinder von der Geburt bis 4 Jahre oder bis zu einem Höchstgewicht von 25 kg bestimmt.
- **WARNUNG:** Lassen Sie Ihr Kind NIE unbeaufsichtigt.
- **WARNUNG:** Vergewissern Sie sich, dass vor der Verwendung alle Arretierungen eingerastet sind.
- **WARNUNG:** Um Verletzungen zu vermeiden, beim Auseinanderklappen und Zusammenklappen des Produkts Kinder fernhalten.
- **WARNUNG:** Lassen Sie Ihr Kind nicht mit dem Produkt spielen.
- **WARNUNG:** Dieses Produkt ist nicht zum Joggen oder Skaten geeignet.
- **WARNUNG:** Vor Verwendung prüfen, ob die Befestigungsvorrichtungen für den Sitz, die Babyschale oder den Kindersitz richtig eingerastet sind.
- **WARNUNG:** Den Sicherheitsbügel immer mit befestigtem Stoffbezug verwenden.
- Verwenden Sie keine Ersatzteile oder Zubehör, welche von Cosatto nicht zugelassen sind.
- Für den Transport von Gegenständen mit einem Gesamtgewicht von 2 kg steht ein Korb zur Verfügung. Die Gegenstände bitte gleichmäßig verteilen.
- Zusätzlich am Griff oder an der Rückseite der Rückenlehne oder an den Seiten des Wagens angebrachte Lasten gefährden die Stabilität und Sicherheit des Wagens.
- Bitte verwenden Sie mit diesem Produkt keinen Podest, da dadurch die Sicherheit des Produkts gefährdet wird.
- Beim Hineinsetzen und Herausnehmen des Kindes aus dem Wagen immer die Bremse betätigen.
- Das Produkt nie zum Transport eines zweiten Kindes verwenden.
- Dieses Produkt erfüllt die Anforderungen nach BS EN 1888-2:2018.

Tragetasche:

- Dieses Produkt ist nur für Kinder geeignet, die noch nicht selbstständig sitzen, sich umdrehen und sich noch nicht selbstständig mithilfe der Hände oder Knie aufrichten können. Maximales Gewicht des Kindes: 9 kg
- Darf die Tragetasche nur in Liegeposition verwendet werden.
- **WARNUNG:** Dieses Produkt ist nur für Kinder geeignet, die noch nicht ohne Hilfe aufrecht sitzen können.
- **WARNUNG:** Nur auf einer festen, ebenen und trockenen Oberfläche verwenden.
- **WARNUNG:** Lassen Sie andere Kinder nicht unbeaufsichtigt in der Nähe der Babytragetasche spielen.
- **WARNUNG:** Verwenden Sie das Produkt nicht mit kaputten, gerissenen oder fehlenden Teilen.
- **WARNUNG:** Babytragetasche nie auf einem Gestell verwenden.
- Stellen Sie die Babywanne nicht in der Nähe eines offenen Feuers oder einer anderen starken Wärmequelle auf.
- Matratze im Lieferumfang enthalten.
- Keine zusätzliche Matratze verwenden.

- Der Tragegriff und das Unterteil der Babytragetasche müssen regelmäßig auf Beschädigung und Verschleiß inspiziert werden.
- Vor dem Tragen oder Heben sicherstellen, dass der Griff der Babyschale richtig eingerastet ist.
- Der Kopf des Kindes darf nie tiefer liegen wie der Körper des Kindes.
- Diese Babytragetasche erfüllt die Anforderungen nach BS EN 1466:2014.

Verwendung als Kinderwagen:

- Für die Verwendung als Kinderwagen wird die Babytragetasche am befestigt.
- An der Unterseite der Babyschale befinden sich D-Ringe, um dort ggf. einen separaten, nach BS EN 13210 zugelassenen, Sicherheitsgurt zu befestigen (Sicherheitsgurt wird nicht mitgeliefert).

Verwendung als Buggy:

- Das Produkt kann als Buggy verwendet werden, indem der Sitz am Gestell befestigt wird. Bei dieser Verwendung: Dieses Produkt ist für Kinder ab 6 Monate bis zu einem maximalen Gewicht von 25 kg geeignet.
- **WARNUNG:** Dieser Sitz ist nicht für Kinder unter 6 Monate geeignet.
- **WARNUNG:** Verwenden Sie immer das Rückhaltesystem.
- **WARNUNG:** Den Schrittgurt immer zusammen mit dem Taillengurt verwenden.
- Achten Sie darauf, dass Ihr Kind immer einen passenden und richtig eingestellten Sitzgurt trägt. Wenn benötigt, stehen am vorhandenen Sitzgurt D-Ringe zur Verfügung, um einen separaten, nach BS EN 13210 zugelassenen, Sicherheitsgurt zu befestigen.

Verwendung als Kindersitz:

- Diese Kombination ist für Kinder ab der Geburt bis zu einem Höchstgewicht von 13 kg geeignet.
- Wenn als Travel-System verwendet, ist das Gestell nur mit dem von Cosatto zugelassenen Kindersitz und dem jeweiligen Kindersitzadapter (alles separat erhältlich) kompatibel. In diesem Modus: Ist dieses Produkt ist kein Ersatz für ein Baby- oder Kinderbett. Wenn Ihr Kind schlafen möchte, legen Sie es in ein geeignetes Baby- oder Kinderbett oder in eine Babytragetasche.

Cosatto Wickeltasche (separat erhältlich):

- Eine passende Wickeltasche kann separat erworben werden. Diese ist zum Transport von Gegenständen bis zu 2 kg geeignet.
- Die Wickeltasche nicht am Wagen befestigen, da sich das auf die Stabilität des Wagens auswirkt.

Pflege & Wartung:

- Ihr Transportsystem wurde so entwickelt, dass es die umfassenden Sicherheitsnormen erfüllt. Bei richtiger Verwendung und Instandhaltung können Sie das Produkt viele Jahre ohne Probleme benutzen.
- **Aufbewahrung** - Das Travel System nur im trockenen Zustand aufbewahren. Das Travel System nur im trockenen Zustand aufbewahren. Durch Aufbewahren eines feuchten Travel Systems, wird Schimmelbildung begünstigt. Wurde das Travel System in einer feuchten Umgebung verwendet, mit einem weichen Lappen trocken tupfen und vor dem Aufbewahren vollständig trocknen lassen. Nicht für längere Zeit der Sonne aussetzen, da dadurch die Textilien verblassen können.
- **Reinigen** - Siehe dazu die Anleitung für das Reinigen von Textilien. Komponenten aus Kunststoff und Metall können mit einem Schwamm, etwas warmen Wasser und einem milden Reinigungsmittel gereinigt werden. Zum Reinigen nie scheuernde, Ammoniak, Bleichmittel oder Spiritus enthaltende Reinigungsmittel verwenden.
- **Abnutzung** - Eine solche ständige Einwirkung auf das Hinterrad verursacht Schäden. Das Fahrgestell ist sehr stabil. Durch Anstoßen des Hinterrads an Treppen oder Bordsteinen, wird das Gestell allerdings instabil. Die Reifen nutzen sich durch Gebrauch ab und Radeinheiten müssen bei Bedarf ersetzt werden. Wenn Ihr Kind feste Schuhe trägt, können die Textilien beschädigt werden.
- **Pflege & Wartung** - Kontrollieren Sie regelmäßig die Arretierungen, Bremsen, Räder, Gurte, Verschlüsse, Sitzversteller, Verbindungen und Zubehör, um zu gewährleisten, dass diese sicher und voll funktionstüchtig sind. Die Räder sollten immer frei beweglich sein und bedürfen nur geringer Wartung. Die Nutzungsdauer Ihres Travel Systems wird allerdings verlängert, wenn etwas Schmiermittel, z.B. Silikon (kein Öl oder Fett verwenden), aufgesprüht wird. Das erleichtert auch das Auseinander- und Zusammenklappen. Je nach dem, welcher Fall zuerst eintritt, muss das Transportsystem vor der Nutzung durch ein zweites Baby oder nach 18 Monaten gewartet und überholt werden.

Bildsprachenschlüssel:

	Siehe Warnung XX		Vorgang x-mal wiederholen		Drücken und halten
	Richtig		Pfeil für allgemeine Vorgänge		Prüfen
	Falsch		Schließen		Weiter zu Schritt XX
	Hörbares Geräusch		Öffnen		Auf der anderen Seite wiederholen

DE

Komponentenliste:

P1: Gestell

P2: Hinterrad (x2)

P3: Vorderrad (x2)

P4: Babyschalenmatratze

P5: Babyschaleneinlage

P6: Tragetasche

P7: Babyschalenschürze

P8: Sitzverdeck

P9: Sicherheitsbügel mit Bezug

P10: Stoßstangenaufsatz (x2)

P11: Sitz

P12: Regenschutz

P13*: Cosatto Fußsack (separate erhältlich)

P14*: Cosatto Wickeltasche (separat erhältlich)

Ersatzteile:

Für dieses Produkt sind die unten aufgeführten Ersatzteile erhältlich. Kunden in Großbritannien & Irland bestellen über unsere Webseite: <http://www.cosatto.com/service-centre/spares>

Kunden außerhalb Großbritanniens & Irlands finden Kontaktangaben für Händler vor Ort auf unserer Webseite :

<http://www.cosatto.com/stockists>

Sollten Sie weitere Hilfe benötigen, kontaktieren Sie uns über cuddle@cosatto.com

S1: Sitz

S2: Sitzverdeck

S3: Brustpolster (Set)

S4: Vorderbügel

S5: Sicherheitsbügelbezug

S6: Stoßstangenaufsatz (x2)

S7: Kindersitzgurt

S8: Schrittpolster

S9: Vorderrad

S10: Korb

S11: Hinterrad

S12: Babyschalenmatratzenbezug

S13: Babyschalenmatratze

S14: Babyschaleneinlage

S15: Tragetasche

S16: Babyschalenschürze

S17: Regenschutz

Befestigungs & anwendungshinweise:

Siehe folgende Abbildungen:

- Gestell** 1- **Auseinanderklappen:**
Automatikverriegelung öffnen (1) und den Griff hochziehen, bis das Gestell richtig einrastet (2). Prüfen, ob das Gestell richtig eingerastet ist.
- 2- **Griffposition einstellen:**
- Vorderrad** 3- **Befestigen:**
- 4- **Entfernen:**
- Hinterrad** 5- **Befestigen:**
- 6- **Entfernen:**
- Bremse** 7- **Feststellen:**
- 8- **Lösen:**
- Vorderrad-Schwenkraste** 9- **Feststellen:**
- 10- **Lösen:**
- Korb** 11- Tasche vorn (1). Tasche hinten (2). Getränkehalter (3).
- Gestell** 12- **Zusammenklappen:**
Hinweis: Wenn die Babyschale oder der Kindersitz befestigt sind, lässt sich das Gestell nicht zusammenklappen. Zum Zusammenklappen des Gestells mit befestigtem Sitz, muss sich der Sitz in Vorwärtsrichtung und die Rückenlehne in gerader Aufrechtposition befinden.
Während des Drückens der Hauptverriegelungstaste (1), die beiden Sekundärhebel (2) nach hinten ziehen.
Den Griff nach unten drücken (3), bis die Automatikverriegelung das Gestell im zusammengeklappten Zustand hält (4).
- Tragetasche** 13- **Vorbereitung:**
Matratze und Einlage von der Babyschale entfernen(1).
Beide Gestellarme auseinanderklappen, bis sie einrasten (2).
14- Die Einlage wieder in der Babytragetasche (1) befestigen und die Reißverschlüsse sichern (2).
Matratze wieder an der Einlage in der Babyschale befestigen (3).
An der Unterseite der Babyschale befinden sich D-Ringe, um dort ggf. einen separaten, nach BS EN 13210 zugelassenen, Sicherheitsgurt zu befestigen (Sicherheitsgurt wird nicht mitgeliefert). D-Ringe durch die Öffnungen in der Einlage schieben (4).
- Babyschalenverdeck** 15- **Auseinanderklappen:**
- 16- **Zusammenklappen:**
- Tragetasche** 17- **Hinweis:** Die Babyschale kann nur, wie in der Abbildung dargestellt, in Rückwärtsrichtung befestigt werden.
- 18- **Befestigen:**
An den Sitz- und Babyschalenbefestigungen wurden Punkte markiert (1). Diese sollten sich bei richtiger Befestigung auf der gleichen Seite befinden und gleichgerichtet sein.
- 19- **Entfernen:**
Verdeck der Babytragetasche öffnen (15).
Den Freigabeknopf am Verdeckrahmen oben drücken (1).
Babytragetasche vom Gestell heben (2).
- Babyschalenschürze** 20- **Befestigen:**
Zum Entfernen, diesen Vorgang in umgekehrter Reihenfolge wiederholen.
- Regenschutz** 21- **Befestigen:**
Zum Entfernen, diesen Vorgang in umgekehrter Reihenfolge wiederholen.
- 22- **Verwendung der Reißverschlussöffnung:**
- 23- **Zugänglichkeit zum Griff:**
- Sitz** 24- **Hinweis:** Der Sitz kann in Vorwärts- oder Rückwärtsrichtung befestigt werden.
- 25- **Befestigen:**
- 26- **Entfernen:**

Kindersitzgurt

27- **Neigungswinkel der Sitzrückenlehne anpassen:**

WARNUNG: Passen Sie die Sitzposition nie an, während sich Ihr Kind im Sitz befindet.

28- **Auseinanderklappen:**

29- **Zusammenklappen:**

30- **Anpassen der Gurtlänge:**

Gurtversteller auf die geeignete Länge schieben (1, 2 & 3)

31- **Anpassen der Schultergurtposition:**

32- **Richtige Schulterriemenposition:**

33- **Entfernen:**

Schultergurthalterung durch die Rückenlehne schieben (31).

Schrittgurthalterung durch den Sitz schieben (1).

"C"-Clip drehen bis die Öffnung erscheint (2) und Hüftgurt aus dem Clip herauschieben (3).

Zur Wiederbefestigung, Vorgang in umgekehrter Reihenfolge durchführen.

Stoßstangenaufsatz

34- **Befestigen:**

35- **Entfernen:**

Vorderbügel

36- **Befestigen:**

37- **Auseinanderklappen:**

38- **Entfernen:**

Unterschenkelstütze

39- **Anpassen:**

Fußsack

40- **Befestigen:**

Sicherheitsgurt öffnen (28) und Brust- & Schrittpolster entfernen (1).

Gurte durch den Fußsack schieben (2).

Die Fußsack-Klettverschlüsse an der Rückseite der Rückenlehne befestigen (3).

Brust- & Schrittpolster wieder befestigen und den Sicherheitsgurt schließen (29).

Sitzverdeck

41- **Befestigen:**

Zum Entfernen, diesen Vorgang in umgekehrter Reihenfolge wiederholen.

42- **Auseinanderklappen:**

43- **Auseinanderklappen:**

44- **Zusammenklappen:**

45- **Auseinanderklappen:**

46- **Zusammenklappen:**

47- **Zusammenklappen:**

Sitzverdeck

48- **Befestigen:**

Zum Entfernen, diesen Vorgang in umgekehrter Reihenfolge wiederholen.

Regenschutz

49- **Verwendung der Reißverschlussöffnung:**



IMPORTANTE! LEGGERE ATTENTAMENTE PRIMA DELL'USO E CONSERVARE PER CONSULTAZIONI FUTURE.

Informazioni sulla sicurezza

Informazioni generali:

- Questo veicolo è destinato ai bambini dalla nascita fino ad un massimo di 25 kg o 4 anni, a seconda di quale dei due casi si verifichi per primo.
- **AVVERTENZA:** Non lasciare mai i bambini senza supervisione.
- **AVVERTENZA:** Assicurarsi che tutte le chiusure siano attive prima dell'uso.
- **AVVERTENZA:** Per evitare infortuni, non montare o smontare il prodotto in presenza del vostro bambino.
- **AVVERTENZA:** Non lasciare che vostro figlio giochi con il prodotto.
- **AVVERTENZA:** Il prodotto non è adatto alla corsa o al pattinaggio.
- **AVVERTENZA:** Controllare gli attacchi del seggiolino, culla portatile o seggiolino auto prima dell'uso.
- **AVVERTENZA:** Utilizzare sempre la barra paraurti con la copertura in tessuto montata.
- Non sostituire mai parti o accessori con altri non approvati dalla Cosatto.
- In dotazione un cesto per il trasporto di 2 kg, uniformemente distribuiti.
- Qualsiasi peso aggiuntivo, sulla maniglia, sul retro dello schienale o ai lati andrà a discapito della stabilità e sicurezza del prodotto.
- Non sistemare questo prodotto su una piattaforma, poiché potrebbe vanificarne l'affidabilità.
- Avere sempre il freno attivo quando si sistema o rimuove il bambino dal veicolo.
- Adatto al trasporto di un solo bambino.
- Prodotto conforme alla norma BS EN 1888-2:2018.

Culla portatile:

- Il prodotto è esclusivamente adatto a bambini che non riescono a sedersi, girarsi e alzarsi con l'aiuto di mani e ginocchia. Massimo peso consentito: 9 kg.
- L'unica posizione consentita è quella distesa.
- **AVVERTENZA:** Il prodotto è adatto unicamente a bambini che non sono in grado di sedersi da soli.
- **AVVERTENZA:** Da utilizzare solo su superfici stabili, uniformi e asciutte.
- **AVVERTENZA:** Non lasciare che i bambini giochino senza supervisione vicino alla culla.
- **AVVERTENZA:** Non utilizzare se parti risultano rotte, usurate o mancanti.
- **AVVERTENZA:** Non utilizzare la culla su un supporto.
- Non posizionare la navicella vicino a fiamme libere o altre fonti di forte calore.
- Materasso incluso
- Non aggiungere nessun altro materasso
- È consigliabile controllare regolarmente eventuali segni di danneggiamento o usura sulla maniglia e sulla base della culla portatile.

- Prima di procedere con il trasporto assicurarsi che la sicura della maniglia sia in funzione.
- La testa del bambino non dovrebbe mai essere in posizione inferiore al resto del corpo.
- La culla portatile è conforme alla norma BS EN 1466:2014.

Modalità carrozzina:

- La modalità carrozzina si ottiene collegando la culla al telaio.
- La base della culla è dotata di una serie di anelli a 'D' per l'aggancio di un'imbracatura di sicurezza a parte, approvata dalla direttiva BS EN 13210, dovreste ritenerlo necessario (l'imbracatura non è in dotazione).

Modalità passeggino:

- La modalità passeggino è possibile utilizzando il sedile agganciato alla struttura. Il prodotto è adatto a bambini da 6 mesi fino ad un peso massimo di 25 kg.
- **AVVERTENZA:** Il seggiolino non è adatto ai bambini al di sotto dei 6 mesi.
- **AVVERTENZA:** Utilizzare sempre il sistema di ritenuta.
- **AVVERTENZA:** Utilizzare sempre la cinghia inguinale con la cintura.
- Assicurarsi che il bambino porti sempre un'imbracatura adatta al suo corpo e posizionata correttamente. Anelli di aggancio laterali sono presenti sull'imbracatura per l'eventuale aggiunta di un'ulteriore imbracatura, approvata dalla norma BS EN 13210.

Modalità viaggio:

- Questa combinazione è adatta a bambini dalla nascita fino a un peso massimo di 13 kg.
- Per l'utilizzo come sistema da viaggio, il telaio è compatibile solo con il seggiolino auto omologato da Cosatto e con il relativo adattatore (tutti venduti separatamente). In questa modalità: Il prodotto non sostituisce una culla o un letto. Nel caso il vostro bambino abbia bisogno di dormire si consiglia di utilizzare una culla, un letto o una culla portatile.

Borsa per il cambio della Cosatto (venduta separatamente):

- Una borsa per il cambio coordinata può essere acquistata separatamente, adatta al trasporto di non più di 2 kg.
- Non agganciare la borsa al veicolo poiché potrebbe interferire con la stabilità del prodotto.

Manutenzione:

- Il prodotto conforme agli standard di sicurezza, e con un corretto utilizzo e un'attenta manutenzione vi regalerà molti anni di tranquillità e spensieratezza al volante.
- **Conservazione** - Non riporre mai il sistema di trasporto bagnato. Non riporre mai il sistema di trasporto bagnato. Così facendo si incoraggerà la formazione di muffe. Ricordare sempre di asciugarlo con un tessuto morbido e lasciarlo asciugare completamente prima di metterlo via. Non lasciare sotto i raggi solari per un periodo prolungato di tempo-i colori potrebbero scolorirsi.
- **Pulizia** - Per la pulizia fare riferimento alle istruzioni per il lavaggio dei materiali duttili. Le parti in plastica e in metallo possono essere pulite con una spugna, acqua tiepida e un detergente delicato. Non lavare mai con detergenti abrasivi, a base di ammoniacca, candeggina, o alcool.
- **Uso e logoramento** - Impatti ripetuti possono causare danni. La struttura è resistente ma potrebbe indebolirsi a causa dell'impatto della ruote posteriori contro scale o bordo del marciapiede. Le gomme si usureranno e la compertura delle ruote deve essere sostituita se necessario. Le scarpe del vostro bambino, se già da passeggio, possono rovinare i rivestimenti in tessuto.
- **Manutenzione** - Controllare periodicamente se le sicure, i freni, le ruote, l'imbracatura, le chiusure, i regolatori del sedile, le giunzioni e i dispositivi di fissaggio funzionino in maniera regolare. Dovrebbero poter muoversi sempre e viene richiesta una manutenzione minima. Tuttavia una regolare applicazione di lubrificante spray ad esempio silicone (non utilizzare olio o grasso) allungherà la vita del sistema di trasporto e renderà più facile l'apertura e la chiusura. Si consiglia di revisionare e rinnovare il prodotto prima di utilizzarlo per un secondo bambino, o dopo 18 mesi, a seconda di cosa arriva prima!

Legenda:

	Fare riferimento all'avvertimento XX		Ripetere l'azione x volte		Tenere premuto
	Azione corretta		Freccia per azioni generali		Controllare
	Azione sbagliata		Blocco		Procedere al punto XX
	Segnale acustico		Sblocco		Ripetere l'azione nell'altro lato

Lista delle parti:

P1: Telaio	P8: Cappottina segiolino
P2: Ruota posteriore (x2)	P9: Parafango con copertura
P3: Truota anteriore (x2)	P10: Copri paraurti (x2)
P4: Materassino culla	P11: Unità sedile
P5: Fodera culla	P12: Parapioggia
P6: Culla portatile	P13*: Copripiedi della Cosatto (venduta separatamente)
P7: Grembiule culla	P14*: Borsa per il cambio della Cosatto (venduta separatamente)

Parti di ricambio:

Le parti di ricambio disponibili sono elencate qui di seguito. Per il Regno Unito e l'Irlanda è possibile ordinare tramite il nostro sito web: <http://www.cosatto.com/service-centre/spares>

I clienti al di fuori del Regno Unito e dell'Irlanda possono contattare il distributore locale indicato su <http://www.cosatto.com/stockists>

In caso di ulteriore assistenza, non esitate a contattarci all'nostro indirizzo email: cuddle@cosatto.com

S1: Unità sedile	S10: Cestino
S2: Cappottina segiolino	S11: Ruota posteriore
S3: Cuscinetti pettorali (Coppia)	S12: Copertura materassina culla
S4: Barra di protezione frontale	S13: Materassino culla
S5: Copertura parafango	S14: Fodera culla
S6: Copri paraurti (x2)	S15: Culla portatile
S7: Imbracatura	S16: Grembiule culla
S8: Imbottitura inguine	S17: Parapioggia
S9: Truota anteriore	

Informazioni per l'uso e il montaggio:

Si prega di fare riferimento ai seguenti diagrammi:

- Telaio** **1- Apertura:**
Rilasciare la sicura (1) auto e sollevare la maniglia verso l'alto fino a che il telaio non sia bloccato (2).
Assicurarsi che il telaio sia bloccato a dovere.
- Truota anteriore** **2- Regolare la posizione della maniglia:**
- Ruota posteriore** **3- Montaggio:**
4- Rimozione:
- Freni** **5- Montaggio:**
6- Rimozione:
- Blocco rotazione della ruota anteriore** **7- Applicazione:**
8- Rilascio:
9- Applicazione:
10- Rilascio:
- Cestino** **11- Tasca frontale (1). Tasca laterale (2). Porta bevande (3).**
- Telaio** **12- Chiusura:**
Attenzione: Il telaio non può essere ripiegato se la culla o il seggiolino sono montati.
Per richiudere il telaio con il sedile, questo deve essere rivolto in avanti e nella posizione più dritta.
Tenendo premuto il pulsante primario di rilascio (1), spingere entrambe le leve secondarie (2) all'indietro.
Tenere premuta la maniglia (3) fino a che la sicura non blocchi il telaio in posizione piegata (4).
- Culla portatile** **13- Prima di iniziare:**
Rimuovere il materasso e la fodera dalla culla (1).
Spiegare entrambe le barre del telaio fino a che la posizione non venga bloccata (2).
14- Riposizionare il rivestimento sulla culla portatile (1) e chiudere le zip (2).
Riposizionare il materasso sulla fodera della culla (3).
La base della culla è dotata di una serie di anelli a 'D' per l'aggancio di un'imbracatura di sicurezza a parte, approvata dalla direttiva BS EN 13210, dovete ritenerlo necessario (l'imbracatura non è in dotazione). Spingere gli anelli nelle fessure della fodera (4).
- Cappottina culla** **15- Apertura:**
16- Chiusura:
- Culla portatile** **17- Attenzione:** la culla portatile può essere montata solo rivolta all'indietro come mostrato nell'illustrazione.
18- Montaggio:
Il telaio del sedile e della culla sono marcati da dei pallini (1) che devono risultare dallo stesso lato e allineati per una montatura corretta.
19- Rimozione:
Aprire la cappottina della culla portatile (15).
Premere il pulsante di rilascio sopra al telaio della cappottina (1).
Sollevare la culla dal telaio (2).
- Grembiule culla** **20- Montaggio:**
Per rimuovere seguire il processo inverso.
- Parapioggia** **21- Montaggio:**
Per rimuovere seguire il processo inverso.
22- Utilizzare la zip:
23- Accedere alla maniglia:
- Unità sedile** **24- Attenzione:** il sedile può essere posizionato in avanti o all'indietro.
25- Montaggio:

- 26- **Rimozione:**
- 27- **Adattare la reclinazione del sedile:**

AVVERTENZA: Non modificare mai la posizione del sedile con il bambino all'interno.

Imbracatura

- 28- **Apertura:**
- 29- **Chiusura:**
- 30- **Regolare la lunghezza delle bretelle:**
Far scivolare i regolatori delle bretelle fino alla lunghezza desiderata (1,2,&3)
- 31- **Regolare la posizione delle bretelle delle spalle:**
- 32- **Posizione corretta delle spalline:**
- 33- **Rimozione:**
Far passare le cinghie attraverso lo schienale (31).
Far passare la cintura inguinale attraverso il seggiolino (1).
far ruotare la clip C per scoprire l'apertura (2) e far scorrere la cintura addominale fuori dalla clip (3).
Per riposizionarlo eseguire il procedimento al contrario

Copri paraurti

- 34- **Montaggio:**
- 35- **Rimozione:**
- 36- **Montaggio:**

Barra di protezione frontale

- 37- **Apertura:**
- 38- **Rimozione:**
- 39- **Adattamenti:**
- 40- **Montaggio:**

Supporto polpacci Scalda piedi

Aprire l'imbracatura (28) e rimuovere l'imbottitura addominale e inguinale (1).
Far passare l'imbracatura attraverso la sacca (2).
Agganciare la sacca con le apposite cinture sul retro dello schienale (3).
Riposizionare l'imbottitura addominale e inguinale e poi chiudere l'imbracatura (29).

Cappottina seggiolino

- 41- **Montaggio:**
Per rimuovere seguire il processo inverso.

- 42- **Apertura:**

Visiera parasole

- 43- **Apertura:**
- 44- **Chiusura:**

Finestra della cappottina

- 45- **Apertura:**
- 46- **Chiusura:**

Cappottina seggiolino

- 47- **Chiusura:**

Parapioggia

- 48- **Montaggio:**
Per rimuovere seguire il processo inverso.
- 49- **Utilizzare la zip:**

IMPORTANTE! LEIA CUIDADOSAMENTE ANTES DE USAR E GARDE PARA FUTURA CONSULTA

Informação Importante de segurança

Geral:

- Este veículo destina-se a crianças desde o nascimento até um máximo de 25kg ou 4 anos, o que ocorrer primeiro.
- **AVISO:** NUNCA deixe a sua criança sem supervisão.
- **AVISO:** Certifique-se que todos os dispositivos de fecho se encontram bloqueados antes de utilizar.
- **AVISO:** Para evitar ferimentos, certifique-se que a sua criança se encontra afastada enquanto abre e fecha este produto.
- **AVISO:** Não deixe que a sua criança brinque com este produto.
- **AVISO:** Este produto não é apropriado à corrida, skate.
- **AVISO:** Verifique se os dispositivos de instalação da unidade de assento, alcofa ou assento de carro para criança se encontram corretamente fixos antes de utilizar.
- **AVISO:** Use sempre o pára-choques com a cobertura de tecido montada.
- Não utilize peças sobressalentes ou acessórios que não sejam aprovados pela Cosatto.
- É fornecido um cesto para transporte de 2 kg de mercadorias, uniformemente distribuídas.
- Qualquer carga adicional anexada à pega traseira ou nas laterais do veículo irá afetar a estabilidade e segurança do veículo.
- Não utilize este produto numa plataforma pois isto pode tornar o mesmo inseguro.
- Ative sempre o travão quando coloca ou retira a criança do veículo.
- Nunca leve duas crianças no produto.
- Este produto encontra-se em conformidade com a BS EN 1888-2:2018.

Alcofa:

- Este produto destina-se apenas a crianças que não se conseguem sentar e rolar por elas próprias e não conseguem erguer-se com as mãos e joelhos. Peso máximo da criança: 9 kg.
- Só deve ser usada em posição horizontal.
- **AVISO:** Este produto só é adequado para crianças que não se conseguem sentar sozinhas.
- **AVISO:** Usar apenas em superfície firme, plana e seca.
- **AVISO:** Não deixe que outras crianças brinquem sem supervisão perto da alcofa.
- **AVISO:** Não utilize no caso de alguma peça partida, rasgada ou em falta.
- **AVISO:** Nunca use esta alcofa numa mesa/bancada.
- Não coloque a alcofa perto de fogo aberto ou outra fonte de forte calor.
- Colchão incluído
- Não deve ser adicionado nenhum colchão extra.
- A alça da alcofa e a base da alcofa devem ser inspecionadas regularmente relativamente a sinais de danos e desgaste.
- Antes de transportar o bebé ou levantar a alcofa certifique-se que esta se encontra bloqueada na posição.

- A cabeça da criança nunca deve permanecer mais baixa que o corpo da criança.
- Esta alfofa encontra-se em conformidade com a BS EN 1466:2014.

Modo de carrinho de bebé:

- O modo de cadeirinha é conseguido ligando a alfofa ao chassi.
- Existe um conjunto de argola “D” localizado na base da alfofa para prender uns arreios de segurança em separado aprovados para BS EN 13210 no caso de ser obrigatório (não são fornecidos os arreios).

Modo cadeirinha:

- Transforma-se em modo cadeirinha utilizando a unidade de assento anexado ao chassis. Neste modo: Este produto é adequada para crianças a partir dos 6 meses até a um peso máximo de 25 kg.
- **AVISO:** A unidade de assento não é adaptada a crianças com menos de 6 meses.
- **AVISO:** Use sempre o sistema de retenção.
- **AVISO:** Utilize sempre o cinto entre pernas em combinação com o cinto de cintura.
- Certifique-se que a sua criança usa os arreios corretamente ajustados em todas as alturas. São fornecidas argolas em D nos arreios existentes para anexar uns arreios de segurança em separado aprovados pela BS EN 13210 no caso de ser necessário.

Modo assento de carro:

- Esta combinação é adaptada a crianças desde o nascimento até um peso máximo de utilizador até 13 kg.
- Para utilizar como sistema de viagem, o chassis apenas é compatível com o assento de carro para criança aprovado pela Cosatto e respectivo adaptador de assento de carro para criança (Todos vendidos separadamente). Neste modo: Este produto não substitui uma alfofa ou cama. Se a sua criança precisar de dormir, deve então ser colocada numa alfofa adequada, cama ou alfofa de transporte.











Mudança de saco Cosatto (vendida separadamente):

- Pode ser comprado um saco de mudas em separado, adaptado para o transporte de 2 kg de bens.
- Não fixe o saco de mudas ao veículo pois isso irá afetar a estabilidade do veículo.

Tratamento e Manutenção:

- O seu sistema de viagem foi concebido para ir de encontro aos padrões de segurança global, e com uma utilização e manutenção corretas irá proporcionar muitos anos de desempenho sem problemas.
- **Armazenamento** - Guarde sempre o seu sistema de viagem seco. Guarde sempre o seu sistema de viagem seco. Guardar um sistema de viagem húmido irá proporcionar o aparecimento de mofo, por isso após exposição a condições húmidas seque com um pano suave e permita que este seque antes de guardar. Nunca deixe ao sol por longos períodos de tempo - alguns tecidos podem perder a cor.
- **Limpeza** - Consultar cuidados de lavagem em materiais suaves para instruções de limpeza. As partes plásticas e metálicas podem ser limpas com uma esponja embebida em água morna e detergente neutro. Nunca limpar com produtos abrasivos, à base de amónia, lixívia ou álcool.
- **Desgaste e Rasgos** - O chassis é forte mas irá enfraquecer a roda traseira se esta colidir a descer escadas ou bermas. Um impacto contínuo causará danos. O chassis é forte mas irá enfraquecer a roda traseira se esta colidir a descer escadas ou bermas. Os pneus sofrerão desgaste com a utilização e as unidades das rodas devem ser substituídas se necessário. Se a sua criança usar sapatos rijos, estes podem danificar o tecido macio.
- **Tratamento e Manutenção** - Inspeccione regularmente os dispositivos de tranca, travões, rodas, montagem de arreios, acessórios, ajustadores de assento, juntas e outros acessórios para se certificar que estes se encontram seguros e em pleno funcionamento. Estes deveriam estar livres para movimento a qualquer ocasião. Estas devem mover-se livremente em todas as ocasiões e necessitam de um mínimo de manutenção. Contudo, a aplicação regular de um spray lubrificante como por exemplo silicone (não utilize óleo ou gordura) irá prolongar a vida do seu sistema de viagem e tornar a abertura e fecho mais fáceis. O seu sistema de viagem deve ser reparado ou recondicionado antes de ser utilizado por um segundo bebé, ou após os 18 meses, consoante o que for mais cedo.

Chave de linguagem visual:

	Consultar aviso XX		Repetir a ação x vezes		Pressionar e manter
	Ação correta		Seta de ação geral		Verificar
	Ação incorreta		Bloquear		Continuar para passo XX
	Som audível		Desbloquear		Repetir no outro lado

Lista de Peças:

P1: Chassis

P2: Roda traseira (x2)

P3: Roda dianteira (x2)

P4: Colchão de alfofa

P5: Forro de alfofa

P6: Alfofa

P7: Cortina de alfofa

P8: Capota da unidade de assento

P9: Barra pára-choques com cobertura

P10: Tampa de barra pára-choques (x2)

P11: Assento de Carro para Criança

P12: Cobertura contra a chuva

P13*: Saco térmico Cosatto (vendido separadamente)

P14*: Mudança de saco Cosatto (vendida separadamente)

Peças de Substituição:

As peças de substituição mostradas abaixo encontram-se disponíveis para o seu produto. Para os clientes do Reino Unido e Irlanda, encomendas através do nosso website: <http://www.cosatto.com/service-centre/spares>

Para os clientes do Reino Unido e Irlanda, a informação de contacto para o seu distribuidor local encontra-se em <http://www.cosatto.com/stockists>

Se precisar de mais assistência, queira contactar-nos através do cuddle@cosatto.com

S1: Assento de Carro para Criança

S2: Capota da unidade de assento

S3: Almofadas de peito (Par)

S4: Pára-choques

S5: Cobertura da barra pára-choques

S6: Tampa de barra pára-choques (x2)

S7: Cinto

S8: Almofada de entre as pernas

S9: Roda dianteira

S10: Cesto

S11: Roda traseira

S12: Cobertura de colchão de alfofa

S13: Colchão de alfofa

S14: Forro de alfofa

S15: Alfofa

S16: Cortina de alfofa

S17: Cobertura contra a chuva

Informação de ajuste e operação:

Consulte os seguintes diagramas:

- Chassis** 1- **Abertura:**
Abra o bloqueio automático (1) e suba a pega até que o chassis fique bloqueado na posição (2).
Verifique se o chassis se encontra bloqueado.
- Roda dianteira** 2- **Ajuste da posição da pega:**
- Roda traseira** 3- **Instalação:**
4- **Remoção:**
- Travão** 5- **Instalação:**
6- **Remoção:**
- Bloqueio da articulação giratória dianteira** 7- **Aplicar:**
8- **Retirar:**
9- **Aplicar:**
10- **Retirar:**
- Cesto** 11- Bolso frontal (1). Bolso traseiro (2). Suporte para bebidas (3).
- Chassis** 12- **Fechar:**
Nota: O chassis não pode ser fechado com a alcofa ou o assento de carro para criança instalados. Para fechar com a unidade de assento instalada, a unidade de assento deve encontrar-se virada para a frente com a posição de inclinação no ângulo mais reto possível. Enquanto pressiona o botão de desbloqueio principal (1), puxe as alavancas secundárias (2) para trás.
Pressione a pega (3) até que o bloqueio automático retenha o chassis na posição dobrada (4).
- Alcofa** 13- **Preparação:**
Remover o colchão e forra da alcofa (1).
Desdobre ambas as barras até que estas bloqueiem na posição (2).
14- Recoloque o forro na alcofa (1) e feche os fechos de correr (2).
Reponha o colchão sobre a forra na alcofa (3).
Existe um conjunto de argola "D" localizado na base da alcofa para prender uns arreios de segurança em separado aprovados para BS EN 13210 no caso de ser obrigatório (não são fornecidos os arreios). Passe as argolas em D através das fendas no forro (4).
- Capota de alcofa** 15- **Abertura:**
16- **Fechar:**
- Alcofa** 17- **Nota:** A alcofa só pode ser instalada voltado para trás como mostrado na ilustração.
18- **Instalação:**
Estão marcados pontinhos nas montagens do assento e nas montagens da alcofa (1). Estes devem permanecer no mesmo lado se instalados corretamente.
19- **Remoção:**
Abrir a capota da alcofa (15).
Pressione o botão de desbloqueio no topo da armação da capota (1).
Suba a alcofa para fora do chassis (2).
- Cortina de alcofa** 20- **Instalação:**
A remoção faz-se do modo inverso a este procedimento.
- Cobertura contra a chuva** 21- **Instalação:**
A remoção faz-se do modo inverso a este procedimento.
22- **Utilização do fecho de correr de acesso:**
23- **Acesso à pega:**
- Assento de Carro para Criança** 24- **Nota:** A unidade de assento pode ser instalada com a face voltada para trás ou para a frente.
25- **Instalação:**
26- **Remoção:**

Cinto

27- Ângulo de inclinação da instalação da unidade de assento:

AVISO: Nunca ajuste a unidade de assento com a sua criança no assento.

28- Abertura:

29- Fechar:

30- Ajuste do comprimento da alça:

Deslize o ajustador da alça para o comprimento desejado (1, 2 e 3)

31- Ajustar a posição da alça de ombro:

32- Posição satisfatória da alça de ombro:

33- Remoção:

Empurre o retentor da alça de ombro através do encosto (31).

Empurre o retentor da alça de virilha através do assento (1).

Rode o clip "C" para expôr a sua abertura (2) e deslize a alça de cintura para fora do clip (3).

A remontagem faz-se do modo inverso deste procedimento.

Tampa de barra pára-choques

34- Instalação:

35- Remoção:

Pára-choques

36- Instalação:

37- Abertura:

38- Remoção:

Suporte para pernas

39- Ajuste:

Saco térmico

40- Instalação:

Abra os arreios (28) e retire a almofada de peito e virilhas (1).

Empurre as alças do arreio através do saco térmico (2).

Fixe os fechos de tecido do saco térmico na parte de trás do encosto (3).

Reajuste as almofadas de peito e virilhas e feche então os arreios (29).

Capota da unidade de assento

41- Instalação:

A remoção faz-se do modo inverso a este procedimento.

42- Abertura:

Visor solar

43- Abertura:

44- Fechar:

Janela de observação

45- Abertura:

46- Fechar:

Capota da unidade de assento

47- Fechar:

Cobertura contra a chuva

48- Instalação:

A remoção faz-se do modo inverso a este procedimento.

49- Utilização do fecho de correr de acesso:

ВАЖНО! ВНИМАТЕЛЬНО ПРОЧИТЕ, ПРЕЖДЕ ЧЕМ ПОЛЬЗОВАТЬСЯ ИЗДЕЛИЕМ, И СОХРАНИТЕ ДЛЯ ИСПОЛЬЗОВАНИЯ В БУДУЩЕМ

Важная информация по технике безопасности

Общие сведения:

- Коляска предназначена для детей с момента рождения и до достижения ребенком веса 25 кг или возраста 4 года (в зависимости от того, что наступит раньше).
- **ВНИМАНИЕ:** КАТЕГОРИЧЕСКИ ЗАПРЕЩАЕТСЯ оставлять ребенка без присмотра.
- **ВНИМАНИЕ:** Прежде чем использовать коляску, убедитесь, что задействованы все фиксаторы.
- **ВНИМАНИЕ:** Раскладывайте и складывайте изделие на удалении от ребенка во избежание травм.
- **ВНИМАНИЕ:** Не давайте ребенку использовать изделие в качестве игрушки.
- **ВНИМАНИЕ:** Данное изделие не предназначено для бега или катания на роликах.
- **ВНИМАНИЕ:** Перед использованием убедитесь, что крепления сиденья, колыбельки или детского автокресла правильно зафиксированы.
- **ВНИМАНИЕ:** Обязательно используйте поручень с тканевым чехлом.
- Запрещается использовать запасные части или аксессуары сторонних производителей.
- Коляска оснащена корзиной для покупок, общий вес которых не должен превышать 2 кг и должен быть распределен равномерно.
- Вещи, висящие на ручке, на спинке или боках коляски снижают ее устойчивость и уровень безопасности.
- Запрещается использовать это изделие с платформой, поскольку такая конфигурация может быть опасной.
- Обязательно ставьте коляску на тормоз перед тем, как посадить или извлечь ребенка.
- Запрещается перевозить в коляске больше одного ребенка.
- Изделие соответствует требованиям стандарта BS EN 1888-2:2018.

Переносная колыбелька:

- Данное изделие предназначено только для детей, которые не могут сидеть самостоятельно, переворачиваться и передвигаться, используя руки и колени. Максимальный вес ребенка – 9 кг.
- Используется только в лежачем положении.
- **ВНИМАНИЕ:** Данное изделие предназначено только для детей, которые не могут сидеть самостоятельно.
- **ВНИМАНИЕ:** Использовать только на твердой, ровной и сухой поверхности.
- **ВНИМАНИЕ:** Не разрешайте другим детям играть рядом с переносной колыбелькой без присмотра.
- **ВНИМАНИЕ:** В случае поломки, деформации или отсутствия отдельных деталей использовать изделие нельзя.

- **ВНИМАНИЕ:** Категорически запрещается устанавливать переносную колыбельку на держатель.
- Не ставьте люльку рядом с открытым огнем или другим источником сильного тепла.
- Матрас входит в комплект поставки.
- Не следует класть дополнительный матрас.
- Необходимо регулярно осматривать ручку и корпус переносной колыбельки на предмет повреждений и износа.
- Перед тем как переносить или поднимать колыбельку, убедитесь, что ручка для переноски зафиксирована в правильном положении.
- Голова ребенка должна постоянно находиться выше туловища.
- Переносная колыбелька соответствует требованиям стандарта BS EN 1466:2014.

С опущенной спинкой:

- Для использования в режиме детской коляски прикрепите колыбельку к раме.
- В основании колыбельки имеется несколько D-образных колец, предназначенных для крепления специальных удерживающих ремней, которые соответствуют требованиям стандарта BS EN 13210 (при необходимости приобретаются отдельно).

С регулируемой спинкой:

- Чтобы получить эту конфигурацию, следует установить на раму сиденье. В этой конфигурации: Данное изделие предназначено для детей в возрасте от 6 месяцев. Максимальный вес ребенка – 25 кг.
- **ВНИМАНИЕ:** Это сиденье не предназначено для детей младше 6 месяцев.
- **ВНИМАНИЕ:** Всегда используйте входящие в комплект коляски ремни.
- **ВНИМАНИЕ:** Вместе с поясным ремнем необходимо обязательно использовать паховый ремень.
- Убедитесь, что ремень подогнан по фигуре и надежно удерживает ребенка. На ремнях имеются полукольца, за которые при необходимости можно закрепить дополнительные удерживающие ремни, которые соответствуют требованиям стандарта BS EN 13210.

Конфигурация автокресла:

- Эта конфигурация предназначена для детей с момента рождения. Максимальный вес ребенка – 13 кг.
- При перевозке ребенка в автомобиле рама совместима только с детским автокреслом, одобренным Cosatto, и соответствующим адаптером детского автокресла (приобретаются отдельно). В этой конфигурации: Изделие не заменяет люльку или кроватку. Если ребенку необходимо поспать, его следует уложить в удобную колыбельку, кроватку или переносную колыбельку.

Сумка для детских принадлежностей Cosatto (приобретается отдельно):

- Можно приобрести отдельно выполненную в том же стиле сумку для детских принадлежностей, общий вес которых не должен превышать 2 кг.
- Запрещается вешать сумку для детских принадлежностей на коляску, так как это может снизить ее устойчивость.

Уход и обслуживание:

- Коляска полностью соответствует всем нормам безопасности и при правильном использовании прослужит долгие годы.
- **Хранение** - Храните транспортировочную систему в сухом виде. Храните транспортировочную систему в сухом виде. На влажной транспортировочной системе может образоваться плесень. Поэтому влажную транспортировочную систему следует предварительно протереть насухо мягкой тканью и тщательно высушить. Запрещается надолго оставлять на солнце во избежание выгорания обивки.

- **Чистка** - Производите чистку в соответствии с рекомендациями для текстиля. Пластиковые и металлические детали легко очищаются губкой, смоченной мягким моющим средством. Запрещается использовать абразивные чистящие средства, средства на основе аммиака и растворителя, а также отбеливатели.
- **Амортизация** - Коляска оснащена прочной рамой. Однако прочность рамы может снизиться, если заднее колесо будет биться о ступеньки или бордюры. При постоянных ударах коляска может выйти из строя. Коляска оснащена прочной рамой. Однако прочность рамы может снизиться, если заднее колесо будет биться о ступеньки или бордюры. Покрышки постепенно изнашиваются. Поэтому в случае необходимости колеса следует заменить. Если ребенок носит обувь на твердой подошве, он может повредить тканевую обивку.

Условные обозначения:

	См. меры предосторожности XX		Повторить действие x раз		Нажать и удерживать
	Правильно		Указывает на действие общего характера		Проверить
	Неправильно		Зафиксировать		Продолжить с шага XX
	Слышен звук		Разблокировать		Повторить с другой стороны

Перечень запасных частей:

P1: Рама	P8: Козырек сиденья
P2: Задние колеса (x2)	P9: Поручень с накладкой
P3: Передние колеса (x2)	P10: Заглушка на поручне (x2)
P4: Матрас колыбельки	P11: Детское автокресло
P5: Вкладыш колыбельки	P12: Дождевик
P6: Переносная колыбелька	P13*: Муфта для ног Cosatto (приобретается отдельно)
P7: Фартук колыбельки	P14*: Сумка для детских принадлежностей Cosatto (приобретается отдельно)

Запасные части:

Ниже указаны запасные части, которые вы можете приобрести для этого устройства. Если вы находитесь в Великобритании или в Ирландии, сделайте заказ через наш веб-сайт <http://www.cosatto.com/service-centre/spares>

Если вы находитесь за пределами Великобритании или Ирландии, обратитесь к вашему местному дистрибьютору. Контактные данные дистрибьютора доступны по адресу <http://www.cosatto.com/stockists>

Если у вас остались вопросы, напишите нам на адрес cuddle@cosatto.com

S1: Детское автокресло	S10: Корзина
S2: Козырек сиденья	S11: Задние колеса
S3: Нагрудные накладки (Две штуки)	S12: Чехол матраса колыбельки
S4: Поручень	S13: Матрас колыбельки
S5: Накладка на поручень	S14: Вкладыш колыбельки
S6: Заглушка на поручне (x2)	S15: Переносная колыбелька
S7: Удерживающие ремни	S16: Фартук колыбельки
S8: Паховый ремень	S17: Дождевик
S9: Передние колеса	

Информация по установке и использованию:

См. следующие схемы:

- Рама** 1- **Открытие:**
Высвободите автоматический блокиратор (1) и потяните ручку вверх до фиксации рамы в правильном положении (2).
Убедитесь, что рама раскрылась до конца.
- Передние колеса** 2- **Регулировка положения ручки:**
3- **Установка:**
4- **Снятие:**
- Задние колеса** 5- **Установка:**
6- **Снятие:**
- Тормоз** 7- **Фиксация:**
8- **Высвобождение:**
- Блокиратор поворота переднего колеса** 9- **Фиксация:**
10- **Высвобождение:**
- Корзина** 11- Передний карман (1). Задний карман (2). Держатель для бутылочек (3)
- Рама** 12- **Закрывание:**
Примечание: закрыть шасси с установленной колыбелькой или детским автокреслом невозможно. Чтобы закрыть шасси с установленным сиденьем, сиденье должно быть установлено лицом по ходу движения, а спинка приведена в крайнее верхнее положение.
Нажав и удерживая основную кнопку разблокировки (1), оттяните назад оба вспомогательных фиксатора (2).
Нажмите на ручку (3) до фиксации автоматическим блокиратором рамы в сложенном положении (4).
- Переносная колыбелька** 13- **Подготовка:**
Снимите матрас и вкладыш с колыбельки (1).
Установите оба блокиратора рамы в рабочее положение (2).
14- Повторно установите вкладыш на колыбельку (1) и застегните молнии фиксаторов (2).
Уложите матрас на вкладыш в колыбельку (3).
В основании колыбельки имеется несколько D-образных колец, предназначенных для крепления специальных удерживающих ремней, которые соответствуют требованиям стандарта BS EN 13210 (при необходимости приобретаются отдельно). Протяните D-образные кольца через прорези во вкладыше (4).
- Козырек колыбельки** 15- **Открытие:**
16- **Закрывание:**
- Переносная колыбелька** 17- **Примечание:** колыбельку можно устанавливать только спиной по ходу движения, как показано на рисунке.
18- **Установка:**
На крепления сиденья и колыбельки нанесены точки (1). При правильной установке они должны находиться на той же стороне и быть совмещены.
19- **Снятие:**
Поднимите капюшон колыбельки (15).
Нажмите кнопку разблокировки в верхней части дуги капюшона (1).
Снимите колыбельку с рамы (2).
- Фартук колыбельки** 20- **Установка:**
Для снятия выполните указанные действия в обратном порядке.
- Дождвик** 21- **Установка:**
Для снятия выполните указанные действия в обратном порядке.
22- **Расстегните молнию:**
23- **Доступ к ручке:**
- Детское автокресло** 24- **Примечание:** сиденье можно устанавливать лицом или спиной по ходу движения.

25- **Установка:**

26- **Снятие:**

27- **Регулировка угла наклона спинки сиденья:**

ВНИМАНИЕ! Категорически запрещается выполнять регулировку спинки сиденья при нахождении ребенка в коляске.

28- **Открытие:**

29- **Закрывание:**

30- **Регулировка длины ремня:**

Протяните натяжитель ремня до нужной длины (1, 2, 3).

31- **Регулировка положения плечевого ремня:**

32- **Правильное положение плечевых ремней:**

33- **Снятие:**

Протяните фиксатор плечевого ремня через спинку (31).

Протяните фиксатор пахового ремня через сиденье (1).

Поверните С-образный зажим, чтобы получить доступ к прорези (2), и вытяните поясной ремень из зажима (3).

Для установки на место выполните указанные действия в обратном порядке.

Удерживающие ремни

Заглушка на поручне

34- **Установка:**

35- **Снятие:**

Поручень

36- **Установка:**

37- **Открытие:**

38- **Снятие:**

Опора для ног

39- **Регулировка:**

Муфта для ног

40- **Установка:**

Расстегните удерживающие ремни (28) и снимите нагрудные накладки и паховую накладку (1).

Протяните лямки удерживающих ремней через муфту для ног (2).

Закрепите фиксаторы из ткани муфты для ног на обратной стороне спинки (3).

Повторно установите нагрудные накладки и паховую накладку, затем застегните удерживающие ремни (29).

Козырек сиденья

41- **Установка:**

Для снятия выполните указанные действия в обратном порядке.

42- **Открытие:**

Солнцезащитный щиток

43- **Открытие:**

44- **Закрывание:**

Обзорное окно

45- **Открытие:**

46- **Закрывание:**

Козырек сиденья

47- **Закрывание:**

Дождвик

48- **Установка:**

Для снятия выполните указанные действия в обратном порядке.

49- **Расстегните молнию:**

重要提示！使用前仔细阅读并保留以备将来参考。 重要安全信息

通用:

- 此款婴儿车适用于从出生到最重25公斤或4岁以下的儿童（以先达到者为准）。
- **警告：** 请勿允许儿童独自留守汽车。
- **警告：** 确保所有锁定装置使用前已安全扣好。
- **警告：** 为避免受伤，打开和折叠产品时，确保您的孩子远离它。
- **警告：** 你的孩子切勿无人看管。
- **警告：** 本产品不适合跑步或滑冰。
- **警告：** 确保座椅、婴儿睡篮或儿童安全座椅安全装备使用前已安全扣好。
- **警告：** 请始终使用配有布套的前扶手。
- 请使用Cosatto认可的配件或零件，因为它们可能使婴儿车安全。
- 提供的篮子为运行中使用，分布均匀，达到的最大重量为2公斤。
- 附连到手柄上或靠背部或在车侧部的任何附加负载将会影响车的稳定性。
- 不要同时与婴儿车使用脚踏板，因为它可能使婴儿车不安全。
- 抱起和放下婴儿时，随时使用刹车。
- 切勿在您的婴儿车里座二个小孩。
- 本产品符合BS EN 1888-2:2018。

手提式婴儿床:

- 该产品只用于不可独立坐骑、转身和自己用手和膝盖爬起来的儿童。小孩最大体重为：9公斤。
- 必须只使用在平躺位置
- **警告：** 该产品只用于不可独立坐骑的儿童。
- **警告：** 只使用在坚固、水平面和干的表面。
- **警告：** 不要让无人看管的孩子在手提式婴儿床附近玩。
- **警告：** 如有任何破碎、破损或失踪的零部件、请勿使用该手提式婴儿床。
- **警告：** 切勿在架上使用手提式婴儿床。
- 请勿将婴儿床放在明火或其他强热源附近。
- 含床垫。
- 没有添加额外的垫子。
- 定期检查提手和手提式婴儿床底部的破损和磨损迹象。
- 提举或搬运前,确保婴儿睡篮提手以完全打开并被锁住。
- 孩子的头部不可以低于孩子的身体。
- 手提式婴儿床符合BS EN 1466:2014。

婴儿车模式：

- 婴儿车模式是使用手提式婴儿床安装在车架上。
- 婴儿睡篮的底部有一组“D”形环，用于绑定符合BS EN 13210标准的另外的安全带（安全带未提供）。

折叠式婴儿车模式：

- 折叠式婴儿车模式是使用座椅安装在底盘上实现的。在这种模式下：该产品用于从6月龄至25公斤以下的儿童。
- **警告：**此座椅不适合6月龄以下儿童。
- **警告：**请始终使用安全系统。
- **警告：**请始终使用腰带胯部带结合。
- 确保您的孩子在任何时候都戴着正确安装和调整好的安全绑带。需要时，在现有安全带的配置上可使用附加D形环添加其它BS EN 13210认可的安全带。

座椅模式：

- 用于从出生至13公斤以下的儿童。
- 适用于旅行系统，这种儿童车架仅使用 Cosatto 认可的儿童安全座椅和儿童安全座椅适配器（全部另售）。在该模式：
本产品不能替代童床或小床。如果您的孩子需要睡觉，则应当将其置于合适的童床、小床或婴儿床。

Cosatto 妈咪袋（另售）：

- 适合装载 2 公斤物品的配套妈咪袋可单独购买。
- 请勿将妈咪袋挂在推车上，以免影响推车的稳定性。

保养与维护：

- 您旅行系统的设计是为了满足安全标准，正确的使用和保养会给多年无故障的性能。
- **储藏** - 请始终将您的旅行系统存放于干燥的地方。请始终将您的旅行系统存放于干燥的地方。存储潮湿的旅行系统将利于霉菌滋生，因此在潮湿环境中暴露过后，存放之前请始终用软布彻底擦干。不要长时间放在阳光下——有些面料可能会褪色。
- **清洁** - 请参阅布料上的水洗标签获取清洁说明。塑料和金属部件可蘸上温水和中性清洁剂用海绵擦洗干净。
切勿使用粗糙的、氨基、含漂白剂的或酒精类清洁剂进行清洁。
- **磨损与消耗** - 结实的支架，在上下路边时碰撞后轮胎会产生削弱。持续的碰撞会造成损害。结实的支架，在上下路边时碰撞后轮胎会产生削弱。轮胎和车轮受到磨损必须要更换。如果您的孩子穿的硬鞋，可能会损坏柔软的面料。
- **保养与维护** - 定期检查锁定装置、刹车、轮胎、安全带、门锁、座椅调节带、接头和固定装置，以确保它们安全和良好运作。它们在任何时候应该安全顺利移动。它们在任何时候应该安全顺利移动并需要最少的维护。然而，定期应用喷雾润滑剂如应用硅胶（不要使用油或油脂）会延长您的旅行系统的生命，并使折叠更容易。您的婴儿车应该进行维修和翻新，可接上第二个孩子使用或18个月继续使用为准。

可视化语言键:

	参考警告 XX		重复动作 x 次		按住
	正确动作		一般动作箭头		检查
	错误动作		锁定		继续到第 XX 步骤
	可听声		解锁		在另一侧重复

部件清单:

P1: 车架

P2: 后轮胎 (x2)

P3: 前轮胎 (x2)

P4: 婴儿睡篮垫

P5: 婴儿睡篮衬垫

P6: 手提式婴儿床

P7: 婴儿睡篮围蓬

P8: 车座罩

P9: 带罩的前扶手

P10: 前扶手盖 (x2)

P11: 儿童安全座椅

P12: 雨罩

P13*: Cosatto 脚套 (另售)

P14*: Cosatto 妈咪袋 (另售)

更换部件:

下列更换部件可用于您的产品。对于英国及爱尔兰客户，请通过我们的网站订货：

<http://www.cosatto.com/service-centre/spares>

对于英国和爱尔兰以外的客户，可在这个网站获取您当地经销商的联系信息：

<http://www.cosatto.com/stockists>

如您需要任何其它支持，请致信我们：cuddle@cosatto.com

S1: 儿童安全座椅

S2: 车座罩

S3: 肩套 (双)

S4: 前扶手

S5: 前扶手罩

S6: 前扶手盖 (x2)

S7: 安全带

S8: 裆垫

S9: 前轮

S10: 篮子

S11: 后轮

S12: 婴儿睡篮垫的罩

S13: 婴儿睡篮垫

S14: 婴儿睡篮衬垫

S15: 手提式婴儿床

S16: 婴儿睡篮围蓬

S17: 雨罩

HZ

安装和操作信息：

请参考以下的图：

- 车架**
 - 1- 打开：
解除自动锁（1）并向上提起手柄直到支架锁定到位（2）。
确保车架扣好就位。
 - 2- 调整位置手柄：
- 前轮**
 - 3- 装配：
- 后轮**
 - 4- 卸掉：
 - 5- 装配：
- 刹车**
 - 6- 卸掉：
 - 7- 适用：
- 前轮胎旋转锁**
 - 8- 释放：
 - 9- 适用：
 - 10- 释放：
- 篮子**
 - 11- 前口袋（1） 后口袋（2） 饮料架（3）
- 车架**
 - 12- 关闭：
注意：车架不能与婴儿睡篮或儿童安全座椅卡合。要与装入的座椅卡合，座椅必须适用于后向安装模式，并处于最直立的位置。
在按下主释放按钮（1）的同时，将两个副拉杆（2）往回拉。
向下按压手柄（3），直到自动锁将底座保持在折叠位置（4）。
- 手提式婴儿床**
 - 13- 准备工作：
从婴儿睡篮中移去床垫和衬垫（1）。
同时将两个框架把手展开，直到它们被锁定（2）。
 - 14- 新将衬垫装入婴儿睡篮（1）并将拉链拉好（2）。
将垫子重新装在婴儿睡篮的衬垫上面（3）。
婴儿睡篮的底部有一组“D”形环，用于绑定符合BS EN 13210标准的另外的安全带（安全带未提供）。将“D”形环送入衬垫插槽里（4）。
- 婴儿睡篮罩**
 - 15- 打开：
 - 16- 关闭：
- 手提式婴儿床**
 - 17- 注意：婴儿睡篮只能如图所示面向后方安装。
 - 18- 装配：
在座椅底座和婴儿睡篮底座上标有安装点（1）。它们应该在同一侧，如果安装正确，这些圆点应该是对齐的。
 - 19- 卸掉：
打开婴儿睡篮罩（15）。
按住罩子架顶部的释放按钮（1）。
把婴儿睡篮从车架上提出（2）。
- 婴儿睡篮围篷**
 - 20- 装配：
反向重复上述步骤并移除。
- 雨罩**
 - 21- 装配：
反向重复上述步骤并移除。
- 儿童安全座椅**
 - 22- 使用拉锁：
 - 23- 提手：
 - 24- 注意：座椅可以安装成面向前方或面向后方。
 - 25- 装配：
 - 26- 卸掉：
 - 27- 调整座椅的倾斜度：

警告：切勿当孩子坐在座椅里时调整座椅。

- 安全带**
- 28- 打开:
 - 29- 关闭:
 - 30- 调整绑带长度:
滑动绑带调节器已达适合长度 (1和2)
 - 31- 调整肩带位置:
 - 32- 正确的肩带位置:
 - 33- 卸掉:
将肩带约束夹穿过靠背 ③1。
将胯带约束夹传过座椅 (1)。
拧动“C”夹, 露出开口 (2) 并将腰部带子滑出夹子 (3)。
反向重复上述步骤并从新安装。
- 前扶手盖**
- 34- 装配:
 - 35- 卸掉:
- 前扶手**
- 36- 装配:
 - 37- 打开:
 - 38- 卸掉:
- 小腿支撑脚套**
- 39- 调整:
 - 40- 装配:
解开安全带 ②8, 取下肩套和裆垫 (1)。
将安全绑带传过脚套 (2)。
将脚套布料紧固带链接到靠背部 (3)。
重新安装肩套和裆垫, 然后系上安全带 ②9。
- 车座罩**
- 41- 装配: 解开手提式婴儿床两侧罩子的扣带 (1)
反向重复上述步骤并移除。
 - 42- 打开:
- 防晒板**
- 43- 打开:
 - 44- 关闭:
- 观察窗**
- 45- 打开:
 - 46- 关闭:
- 车座罩雨罩**
- 47- 关闭:
 - 48- 装配:
反向重复上述步骤并移除。
 - 49- 使用拉锁:

ES

¡IMPORTANTE! LEER ATENTAMENTE ANTES DEL USO Y CONSERVAR PARA FUTURA CONSULTA

Información de seguridad importante

General:

- Este vehículo está indicado para niños desde su nacimiento hasta que pesen un máximo de 25 kg o hasta los 4 años de edad, lo que ocurra primero.
- **ADVERTENCIA:** Asegúrese de que el niño esté SIEMPRE bajo la supervisión de un adulto.
- **ADVERTENCIA:** Asegúrese de que todos los dispositivos de bloqueo estén conectados antes de usar.
- **ADVERTENCIA:** Para evitar lesiones, asegúrese de mantener alejado al niño al plegar y desplegar este producto.
- **ADVERTENCIA:** No permita que el niño juegue con este producto.
- **ADVERTENCIA:** Este producto no está indicado para correr o patinar.
- **ADVERTENCIA:** Compruebe que el asiento, el capazo o los dispositivos de acoplamiento del asiento de niños para coches estén correctamente conectados antes de usar.
- **ADVERTENCIA:** Use siempre la barra de protección con la cubierta de tela acoplada.
- No use piezas de repuesto ni accesorios que no sean los aprobados por Cosatto.
- Se incluye una cesta para el transporte de 2 kg de productos, distribuidos uniformemente.
- Cualquier carga adicional acoplada al mango, a la parte trasera del respaldo o a los lados del vehículo afectará a su estabilidad y seguridad.
- No use una plataforma con este producto, ya que podría afectar a su seguridad.
- Accione siempre el freno al colocar o quitar al niño del vehículo.
- No lleve nunca a un segundo niño en el vehículo.
- Este producto cumple con la normativa BS EN 1888-2:2018.

Capazo:

- Este producto está indicado solo para un niño que no puede incorporarse solo, girarse ni ponerse a cuatro patas. Peso máximo del niño: 9 kg.
- Solo puede usarse en posición acostada.
- **ADVERTENCIA:** Este producto solo está indicado para un niño que no se puede incorporar sin ayuda.
- **ADVERTENCIA:** Usar solo en una superficie firme, plana y seca.
- **ADVERTENCIA:** No deje que otros niños jueguen cerca del capazo sin supervisión.
- **ADVERTENCIA:** No usar si hay piezas rotas o desgarradas o faltan piezas.
- **ADVERTENCIA:** No use nunca este capazo sobre un soporte.
- No coloque el capazo cerca de un fuego abierto u otra fuente de calor fuerte.
- Colchón incluido.
- No se debe añadir ningún colchón adicional.
- El asa y la base del capazo deben inspeccionarse periódicamente en busca de indicios de daño y desgaste.

ES

- Antes de transportar o elevar el capazo, asegúrese de que el asa de transporte del mismo esté bloqueada en su posición.
- La cabeza del niño nunca debe quedar por debajo del cuerpo.
- Este capazo cumple la norma BS EN 1466:2014.

Modo cochecito:

- El modo cochecito se crea engancho al chasis.
- La base del capazo cuenta con un conjunto de hebillas en forma de «D» para poder acoplar un arnés de seguridad aparte. De ser necesario, el arnés tiene que estar aprobado por la norma BS EN 13210 (arnés no incluido).

Modo sillita:

- El modo sillita se crea usando el asiento acoplado al chasis. En este modo:
Este producto está indicado para niños desde los 6 meses hasta un peso máximo de 25 kg.
- **ADVERTENCIA:** Esta silla no está indicada para niños menores de 6 meses.
- **ADVERTENCIA:** Use siempre el sistema de retención.
- **ADVERTENCIA:** Use siempre la correa de entrepierna en combinación con el cinturón.
- Asegúrese de que el niño lleve un arnés correctamente equipado y ajustado en todo momento. Las hebillas en forma de D del arnés existente se suministran para acoplar un arnés de seguridad separado aprobado por la norma BS EN 13210 de ser necesario.

Modo de sillita infantil de coche:

- Esta combinación está indicada para niños desde recién nacidos a un peso máximo de 13 kg.
- Para usar como sistema de viaje, el chasis solo es compatible con la sillita infantil aprobada por Cosatto y el respectivo adaptador (se venden por separado). En este modo:
Este producto no sustituye a una cuna ni a una cama. Si el niño necesita dormir, debería colocarse en una cuna, cama o capazo adecuado.









Bolso cambiador de Cosatto (se vende por separado):

- Puede comprarse por separado un bolso cambiador a juego que esté indicado para transportar hasta 2 kg de artículos.
- No enganche el bolso cambiador al vehículo, ya que afectará a su estabilidad.

Cuidado y mantenimiento:

- Su sistema de viaje se ha elaborado para satisfacer exhaustivos estándares de seguridad, y con un uso y mantenimiento correctos, ofrecerá un rendimiento excelente durante muchos años.
- **Almacenamiento** - Guarde siempre el sistema de viaje en un lugar seco. Guarde siempre el sistema de viaje en un lugar húmedo fomentará el crecimiento de moho, así que, tras exponerlo a condiciones húmedas, séquelo con un paño suave y déjelo secar completamente antes de guardarlo. No lo deje al sol durante períodos prolongados, ya que podrían decolorarse algunos tejidos.
- **Limpieza** - Lea la etiqueta de lavado y cuidados para consultar las instrucciones de limpieza del producto. Las piezas y partes de plástico y de metal deberán limpiarse con una esponja suave, agua tibia y un detergente de dureza mínima. No limpie nunca la unidad con limpiadores abrasivos, o basados en amoníaco, lejía o alcoholes.
- **Desgaste** - El chasis es resistente, pero se verá afectado si la rueda trasera tropieza con escalones o aceras. Un impacto continuo causará daños. El chasis es resistente, pero se verá afectado si la rueda trasera tropieza con escalones o aceras. Las gomas de las ruedas se desgastan con el uso y las ruedas deben cambiarse de ser necesario. Si el niño lleva zapatos rígidos, pueden dañar el tejido suave.
- **Cuidado y mantenimiento** - Inspeccione periódicamente los dispositivos de cierre, frenos, ruedas, conjunto de arnés, retenedores, ajustadores del asiento, juntas y accesorios para cerciorarse de que sean seguros y funcionen correctamente. Deberían poder moverse en todo momento. Las ruedas deben moverse libremente en todo momento y el mantenimiento debe ser mínimo. Una ligera aplicación periódica de un lubricante en spray, como silicona (no use aceites ni grasas) ampliará la vida útil de su sistema de viaje y hará más fácil plegarlo y desplegarlo. Debe realizarse un mantenimiento y reacondicionado del sistema de transporte antes de usarlo para un segundo niño o al transcurrir 18 meses, lo que suceda primero.

Clave de lenguaje visual:

	Consulte la advertencia XX		Repetición de la acción (cuántas veces)		Pulsar y mantener pulsado
	Acción correcta		Flecha de acción general		Comprobar
	Acción incorrecta		Bloquear		Ir al paso XX
	Sonidos		Desbloquear		Repetir en el otro lado

Lista de piezas:

P1: Chasis	P8: Capota del asiento
P2: Rueda trasera (x2)	P9: Barra de protección con cubierta
P3: Rueda delantera (x2)	P10: Tapa de la barra de protección (x2)
P4: Colchón del capazo	P11: Asiento de niños para coches
P5: Forro del capazo	P12: Cubierta para la lluvia
P6: Capazo	P13*: Cubrepiés de Cosatto (se vende por separado)
P7: Faldón del capazo	P14*: Bolso cambiador de Cosatto (se vende por separado)

Recambios:

Disponemos de todos los recambios listados a continuación para su producto. Para los clientes del Reino Unido e Irlanda, por favor realicen sus pedidos a través de nuestro sitio Web:

<http://www.cosatto.com/service-centre/spares>

Para los clientes de fuera del Reino Unido e Irlanda, en <http://www.cosatto.com/stockists> encontrarán los datos de contacto de sus distribuidores locales.

Si necesita asistencia adicional, por favor póngase en contacto con nosotros en cuddle@cosatto.com

S1: Asiento de niños para coches	S10: Cesta
S2: Capota del asiento	S11: Rueda trasera
S3: Almohadillas para pecho (Par)	S12: Cobertura del colchón del capazo
S4: Barra de protección	S13: Colchón del capazo
S5: Cubierta de la barra de protección	S14: Forro del capazo
S6: Tapa de la barra de protección (x2)	S15: Capazo
S7: Arnés	S16: Faldón del capazo
S8: Almohadilla para la entrepierna	S17: Cubierta para la lluvia
S9: Rueda delantera	

Información de ajuste y funcionamiento:

Consulte los siguientes diagramas:

- Chasis**
- 1- Apertura:**
Suelte el bloqueo automático (1) y eleve el asa hasta que el chasis se bloquee en su posición (2).
Compruebe que el chasis esté bloqueado.
- Rueda delantera**
- 3- Encaje:**
 - 4- Extracción:**
- Rueda trasera**
- 5- Encaje:**
 - 6- Extracción:**
- Freno**
- 7- Aplicación:**
 - 8- Desbloqueo:**
- Bloqueo de giro de la rueda delantera**
- 9- Aplicación:**
 - 10- Desbloqueo:**
- Cesta**
- 11- Bolsillo delantero (1). Bolsillo trasero (2). Portabebidas (3).**
- Chasis**
- 12- Cierre:**
Nota: El chasis no se puede cerrar ni con el capazo ni con el asiento de niños para coches colocado. Para cerrarlo con el asiento colocado, este último debe mirar hacia adelante y en la posición más vertical de inclinación.
Al mismo tiempo que presiona el botón de desbloqueo principal (1), tire de las dos palancas secundarias (2) hacia atrás.
Presione el asa (3) hasta que el bloqueo automático mantenga el chasis plegado (4).
- Capazo**
- 13- Preparación:**
Quite el colchón y el forro del capazo (1).
Despliegue las dos barras del chasis hasta que se aseguren en sus posiciones (2).
 - 14- Vuelva a colocar el forro del capazo (1) y cierre las cremalleras (2).
Vuelva a colocar el colchón encima del forro en el capazo (3).
La base del capazo cuenta con un conjunto de hebillas en forma de «D» para poder acoplar un arnés de seguridad aparte. De ser necesario, el arnés tiene que estar aprobado por la norma BS EN 13210 (arnés no incluido). Introduzca las hebillas en forma de «D» por los orificios del forro (4).**
- Capota del capazo**
- 15- Apertura:**
 - 16- Cierre:**
- Capazo**
- 17- Nota:** El capazo solo puede colocarse hacia atrás, tal como se muestra en la imagen.
 - 18- Encaje:**
Los puntos están marcados en las monturas del asiento y en las monturas del capazo (1). Si se ha montado correctamente, estos deberían estar alineados y en el mismo lado.
 - 19- Extracción:**
Abra la capota del capazo (15).
Pulse el botón de desbloqueo en la parte superior del bastidor de la capota (1).
Levante el capazo para separarlo del chasis (2).
- Faldón del capazo**
- 20- Encaje:**
Para la extracción, realice el procedimiento contrario.
- Cubierta para la lluvia**
- 21- Encaje:**
Para la extracción, realice el procedimiento contrario.
 - 22- Con la cremallera de acceso:**
 - 23- Asa de transporte:**
- Asiento de niños para coches**
- 24- Nota:** El asiento puede colocarse mirando hacia delante o hacia atrás.
 - 25- Encaje:**
 - 26- Extracción:**

Arnés

27- **Ajuste del ángulo de inclinación del asiento:**

ADVERTENCIA: No ajuste nunca el asiento con el niño sentado en él.

28- **Apertura:**

29- **Cierre:**

30- **Ajuste de la longitud de las correas:**

deslice el ajustador de las correas hasta una longitud adecuada (1, 2 y 3)

31- **Ajuste de la posición de la correa de hombro:**

32- **Posición correcta de la correa del hombro:**

33- **Extracción:**

Pase la retención de la correa de hombro a través del respaldo (31).

Pase la retención de la correa de la entrepierna a través del asiento (1).

Gire el enganche "C" para dejar a la vista su apertura (2) y saque la correa de la cintura del enganche (3).

Para la colocación, realice el procedimiento contrario.

Tapa de la barra de protección

34- **Encaje:**

35- **Extracción:**

Barra de protección

36- **Encaje:**

37- **Apertura:**

38- **Extracción:**

Apoyo para las piernas

39- **Ajuste:**

Cubrepiés

40- **Encaje:**

Abra el arnés (28) y extraiga las almohadillas para el pecho y para la entrepierna (1).

Pase las correas del arnés por el cubrepiés (2).

Enganche las sujeciones de tela del cubrepiés a la parte posterior del respaldo (3).

Vuelva a colocar las almohadillas para el pecho y para la entrepierna y cierre el arnés (29).

Capota del asiento

41- **Encaje:**

Para la extracción, realice el procedimiento contrario.

42- **Apertura:**

Parasol

43- **Apertura:**

44- **Cierre:**

Mirilla

45- **Apertura:**

46- **Cierre:**

Capota del asiento

47- **Cierre:**

Cubierta para la lluvia

48- **Encaje:**

Para la extracción, realice el procedimiento contrario.

49- **Con la cremallera de acceso:**

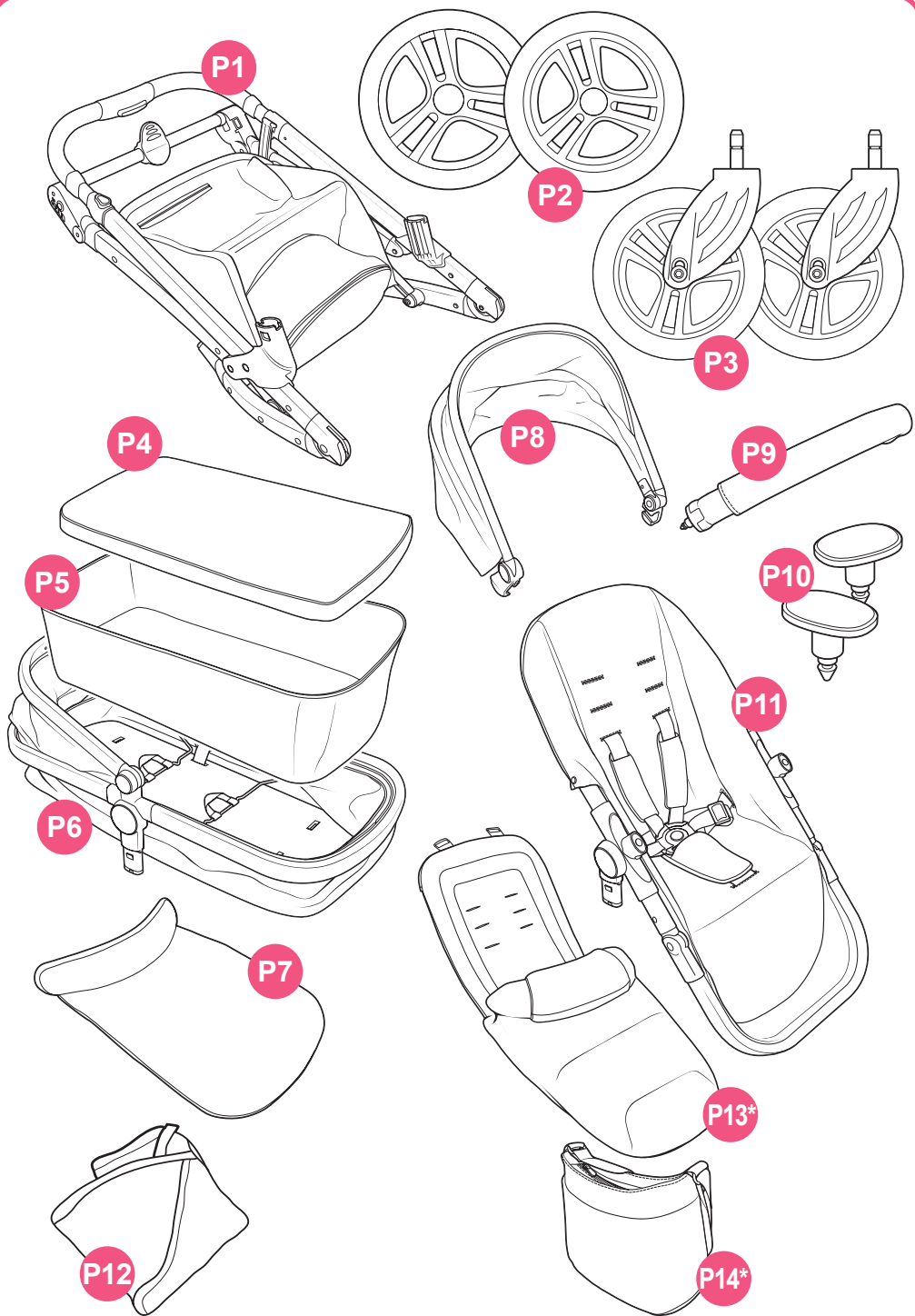

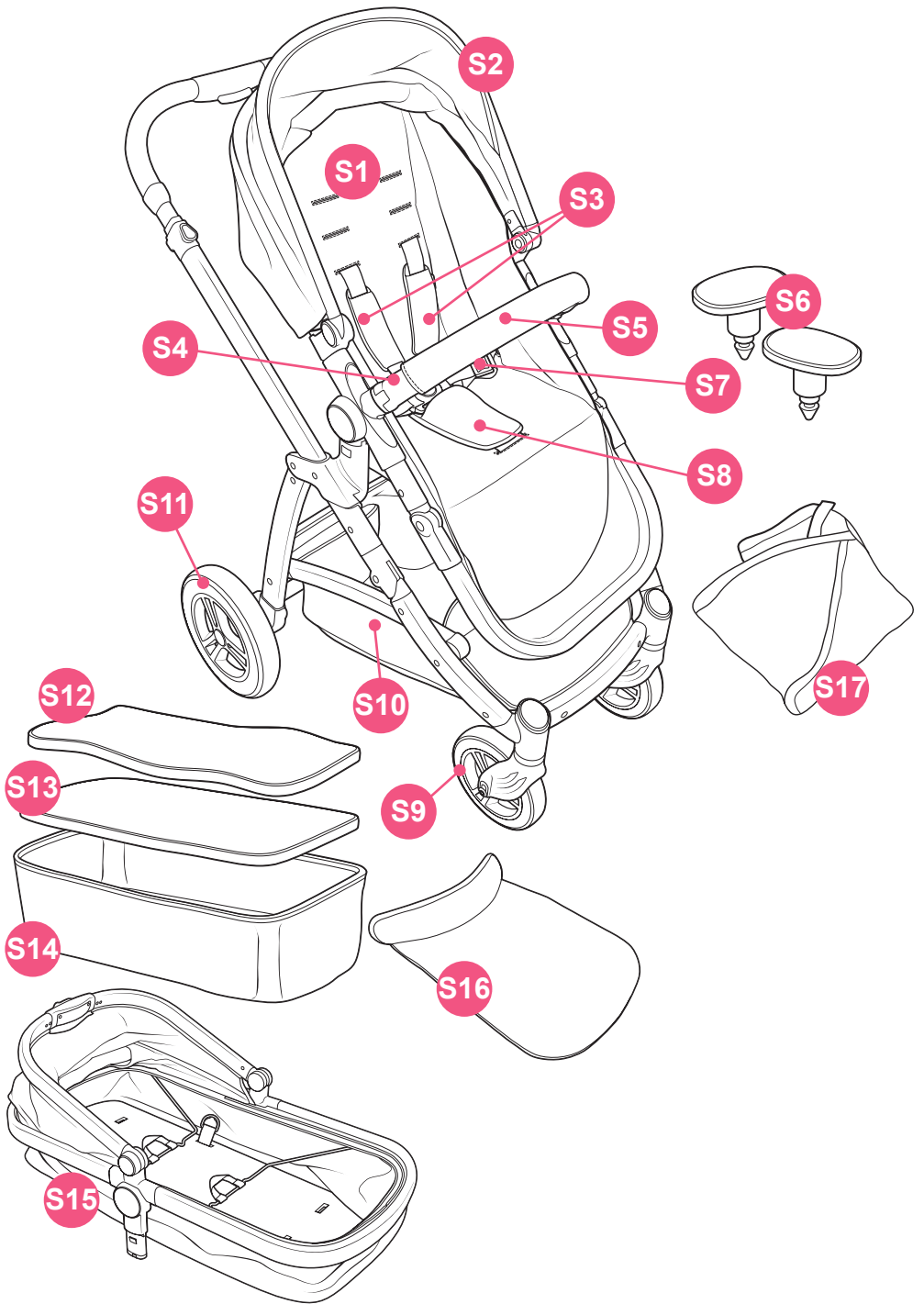

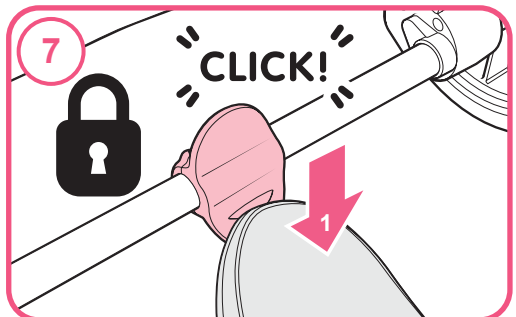
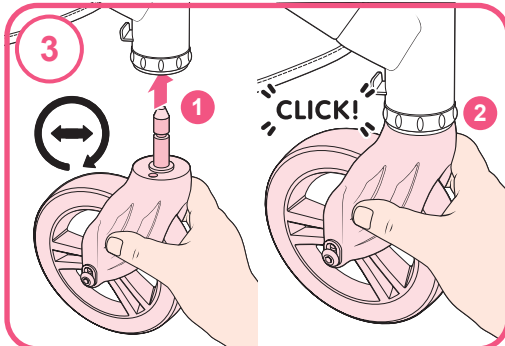
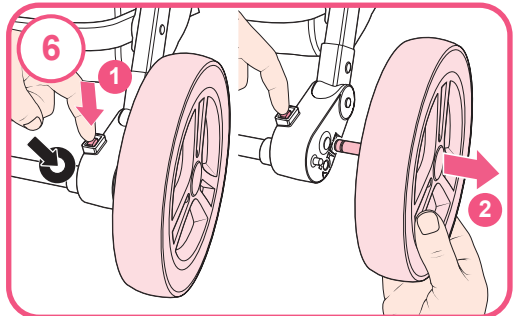
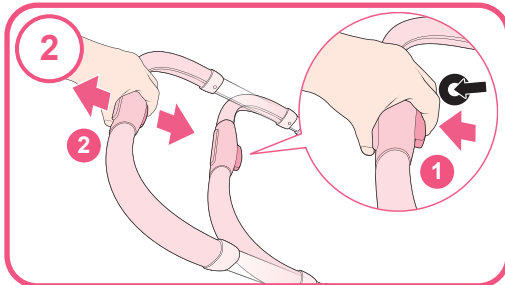
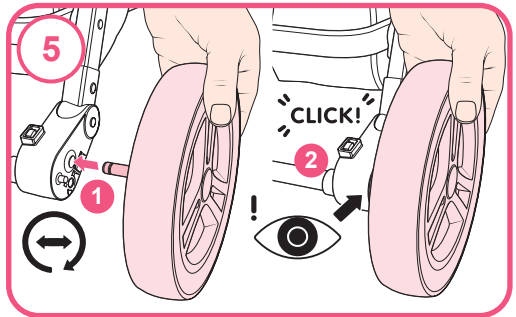
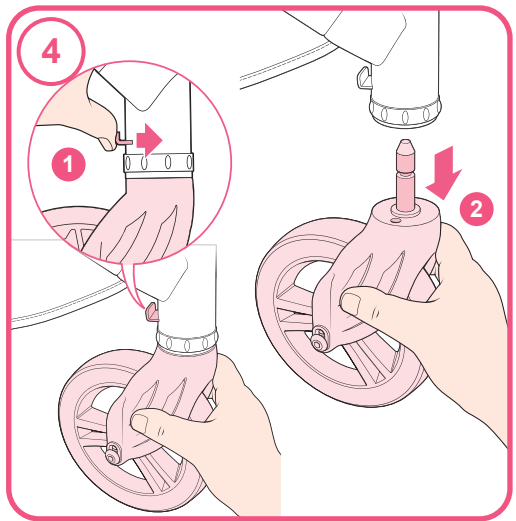
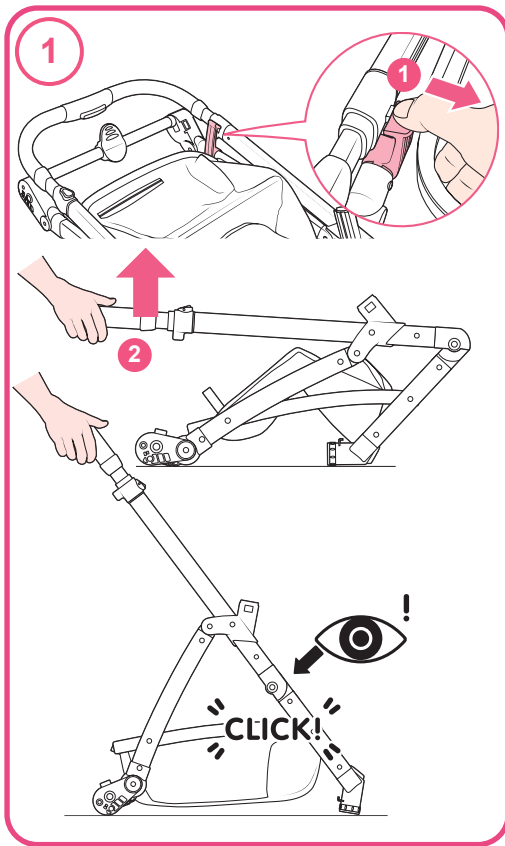

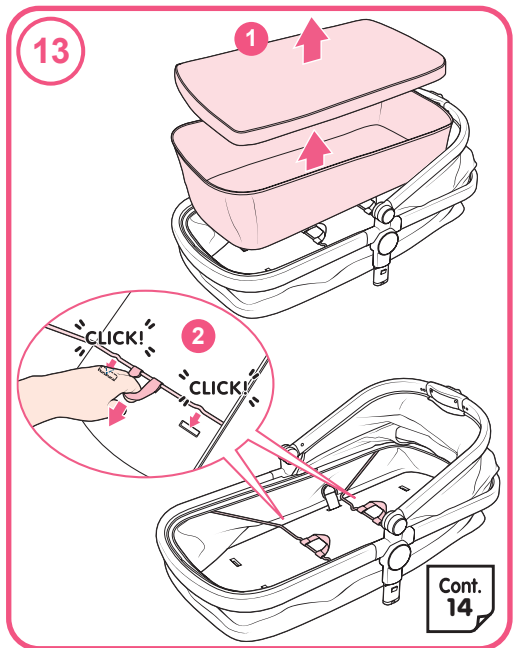
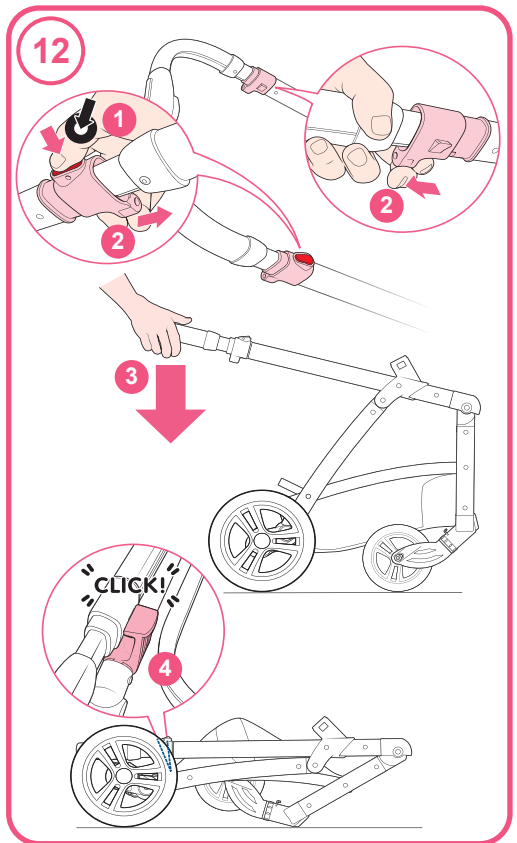
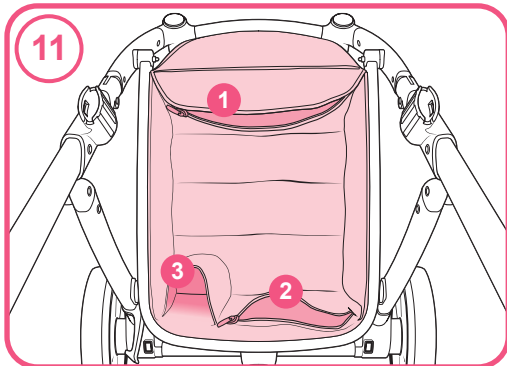
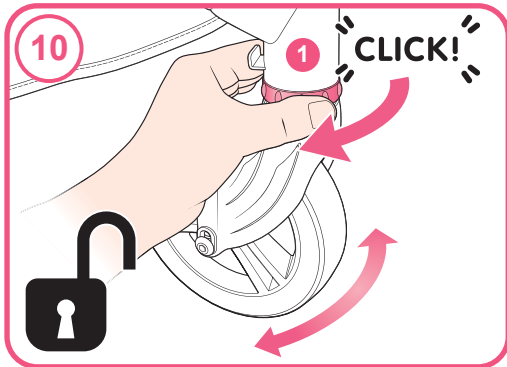
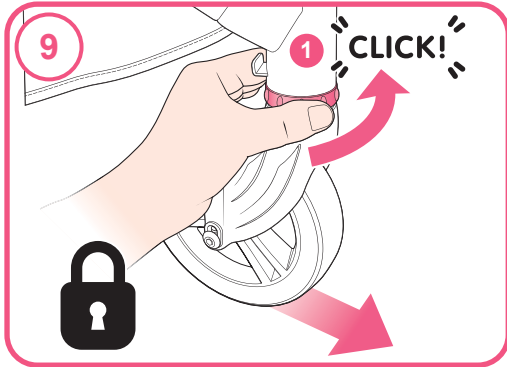
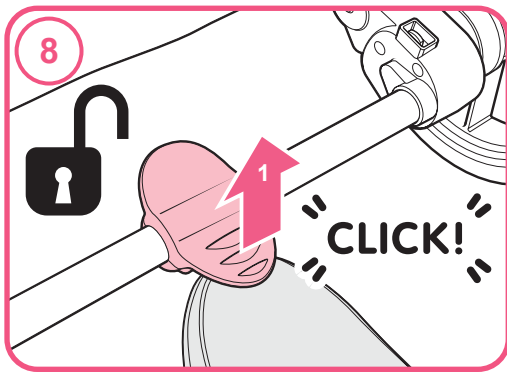

Cont.
14

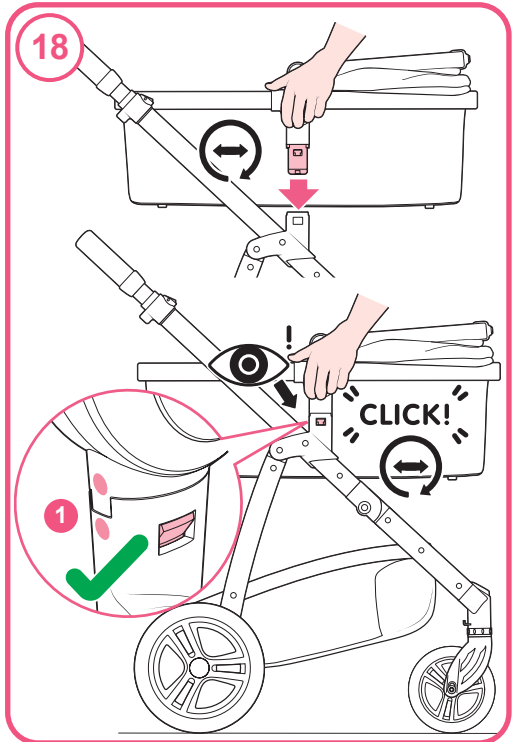
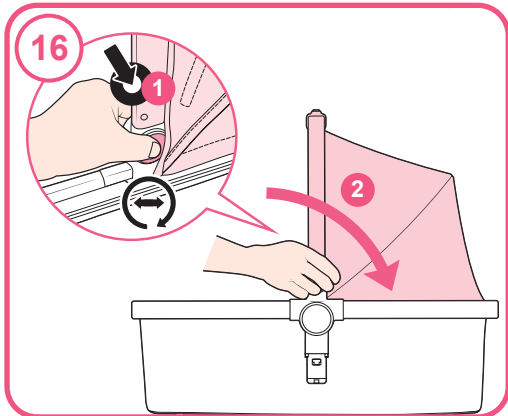
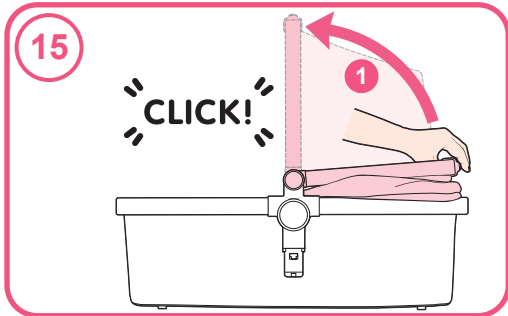
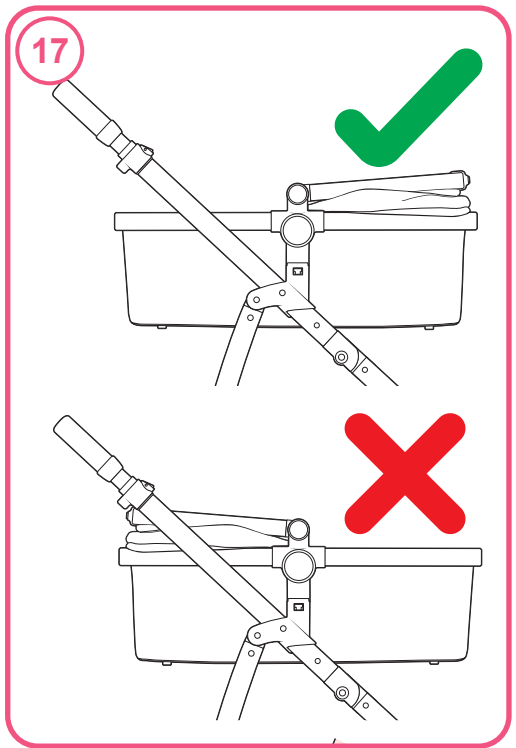
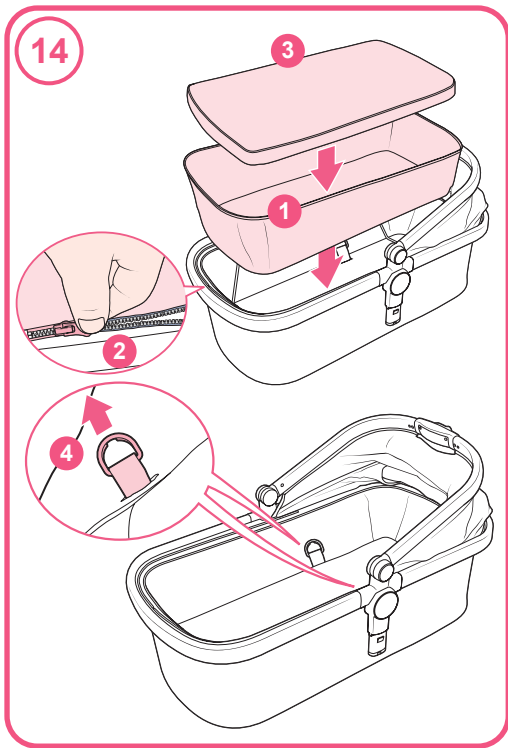

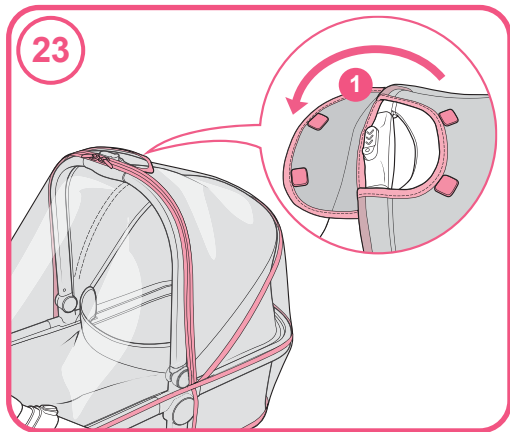
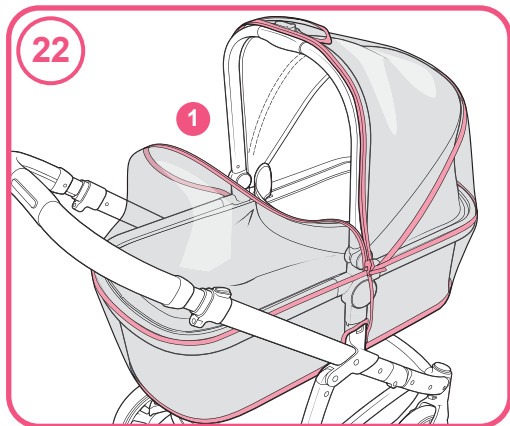
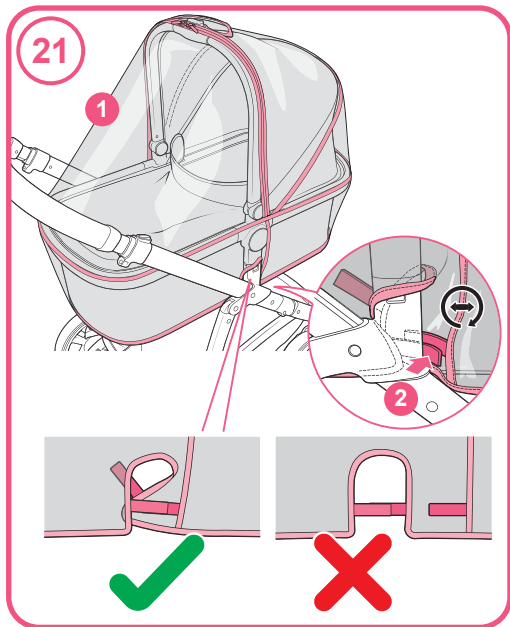
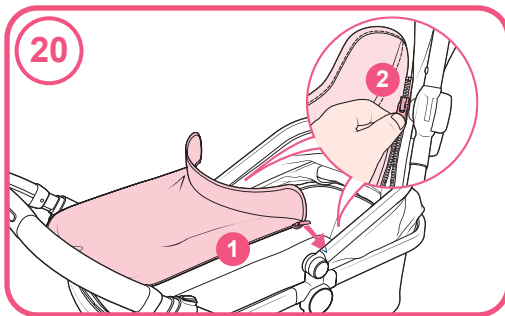
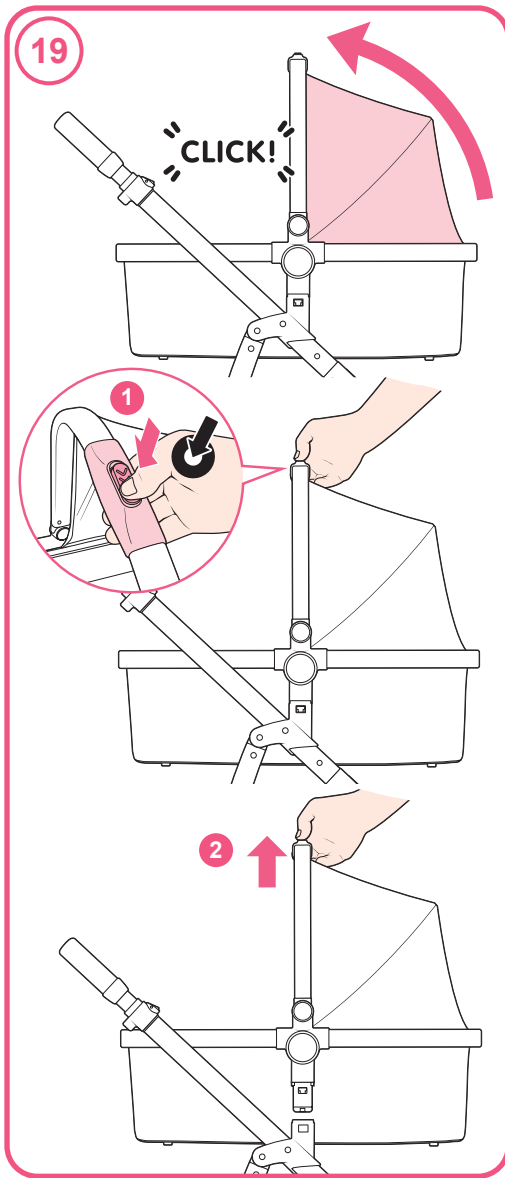

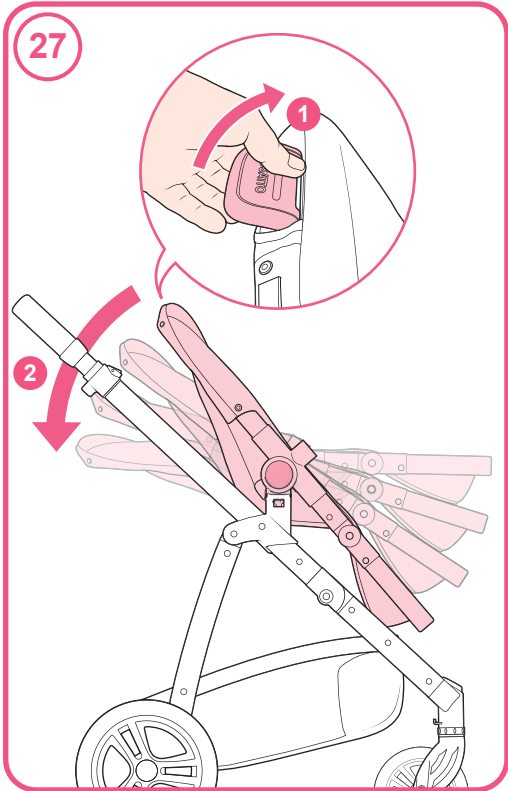
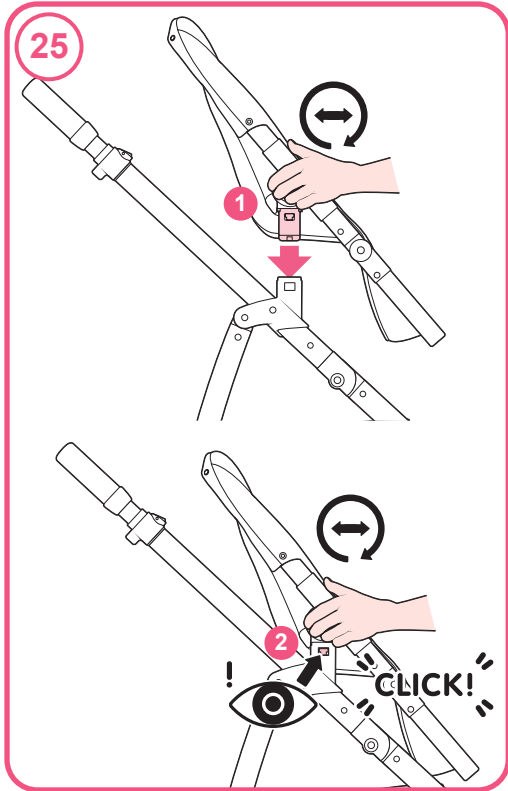
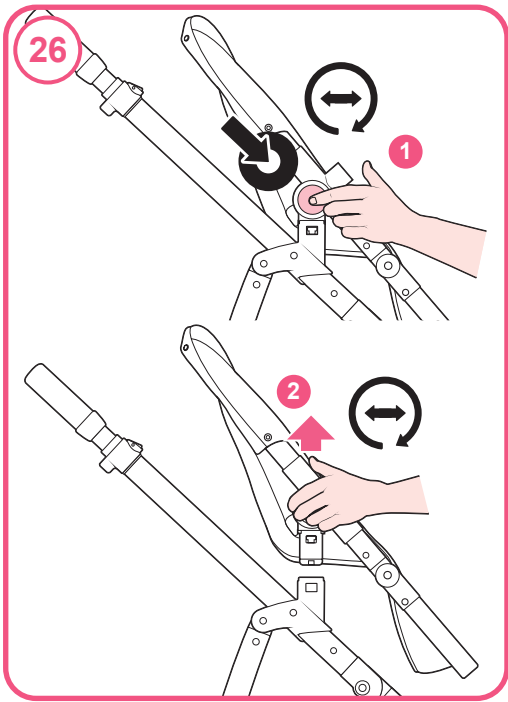
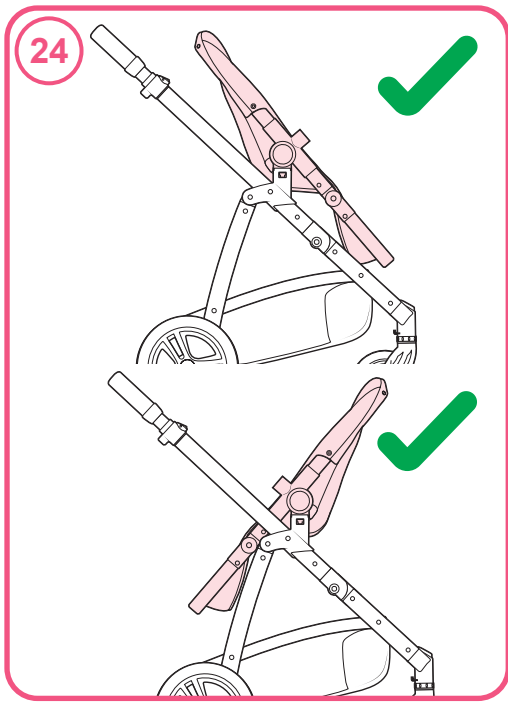

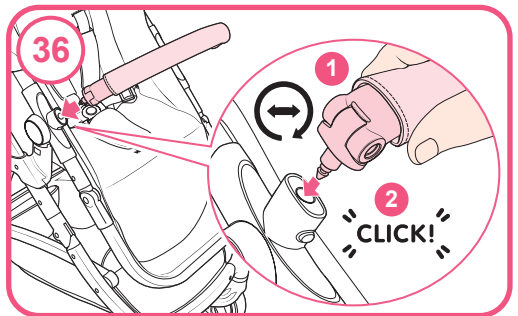
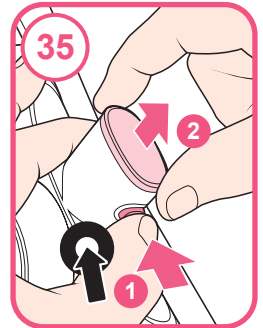
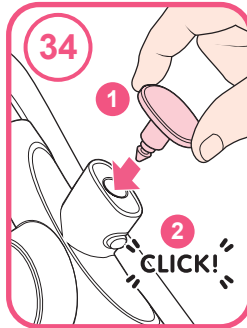
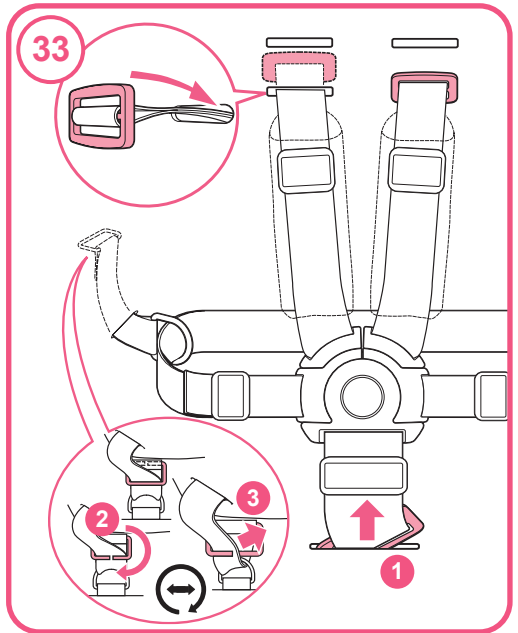
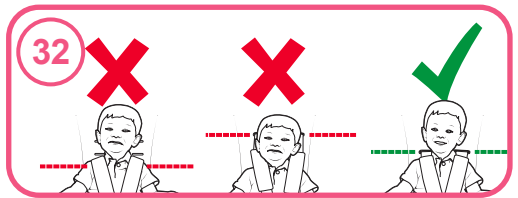
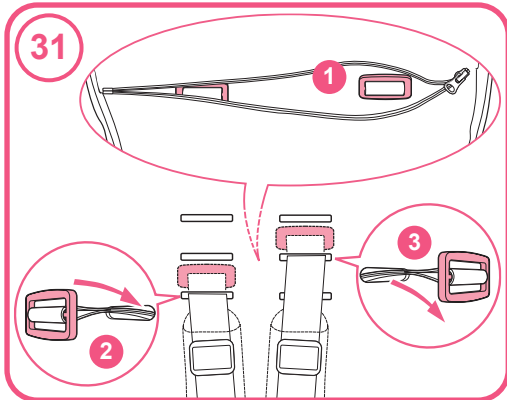
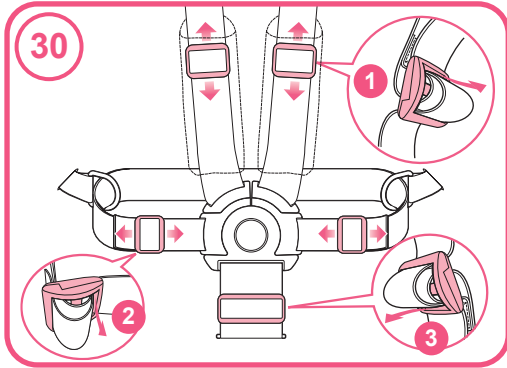
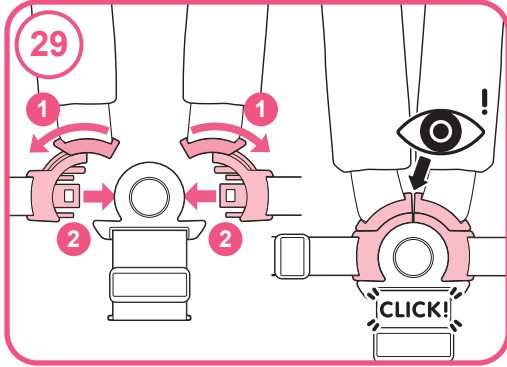
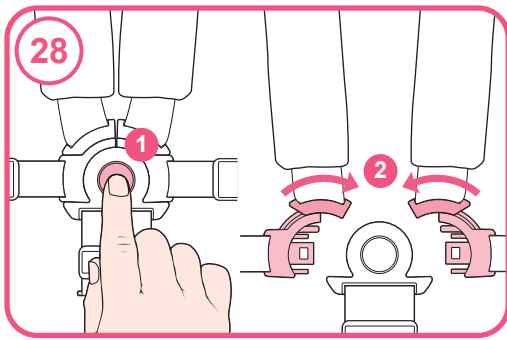

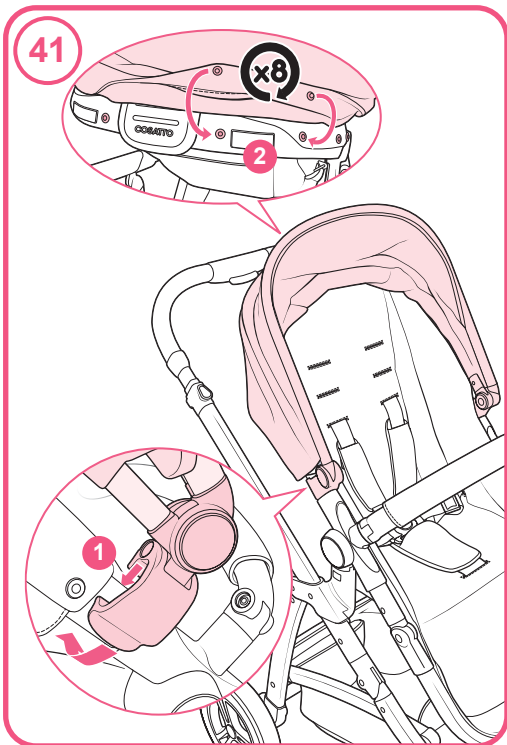
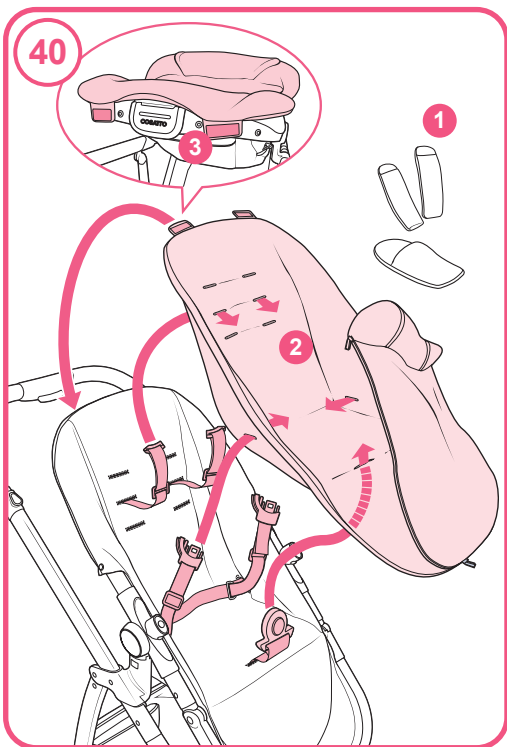
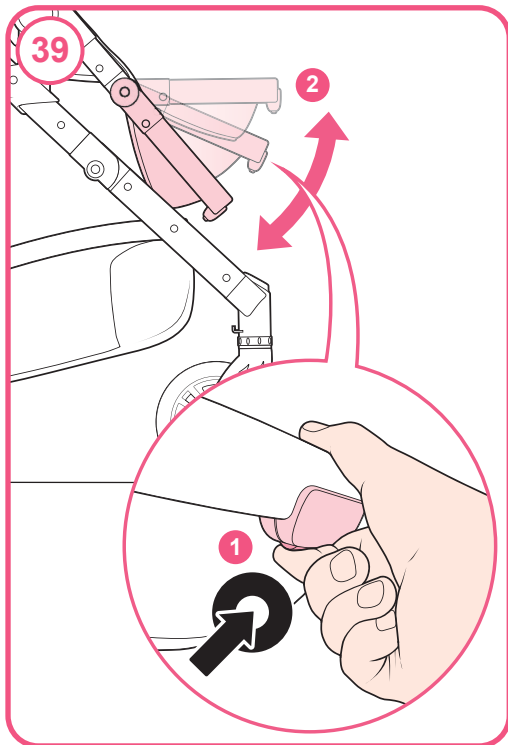
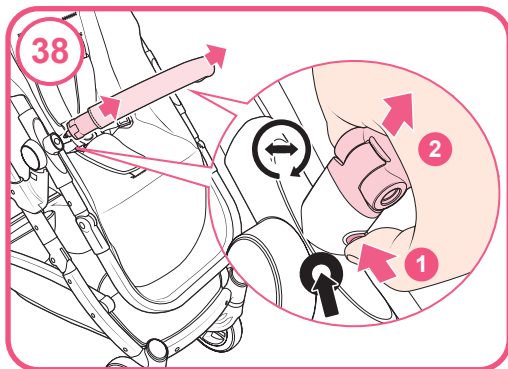
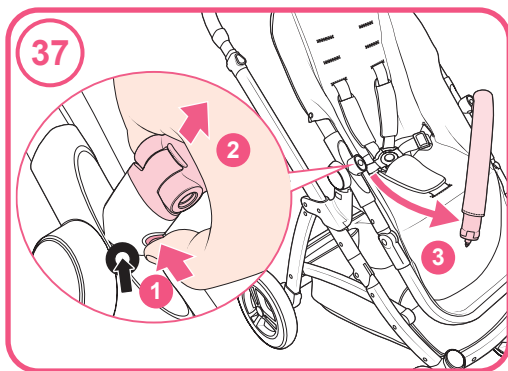

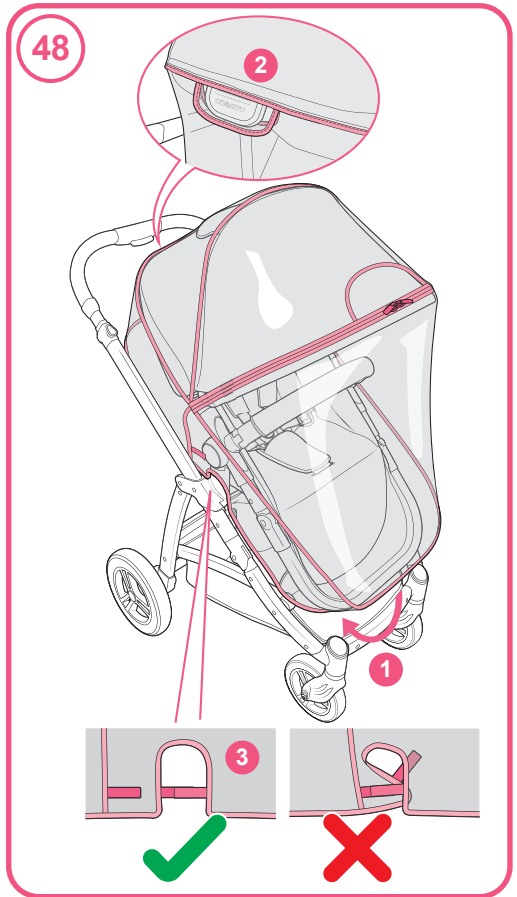
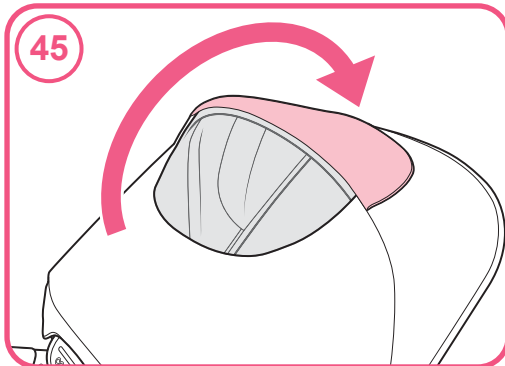
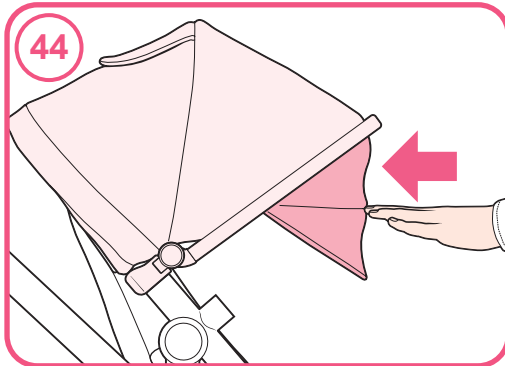
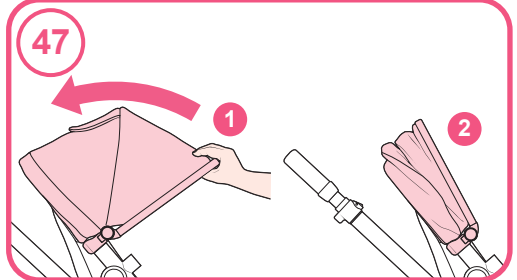
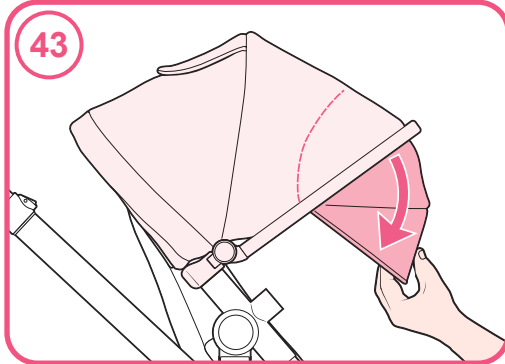
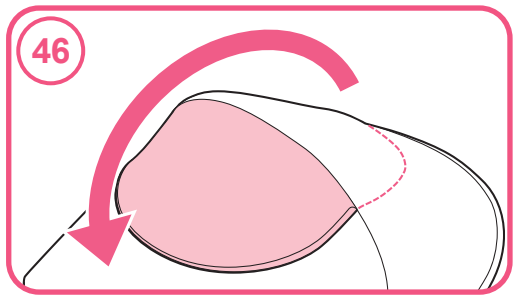
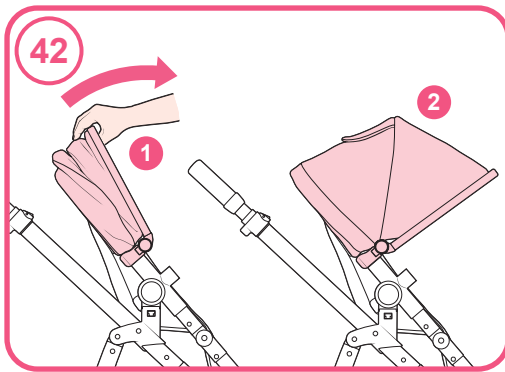

49

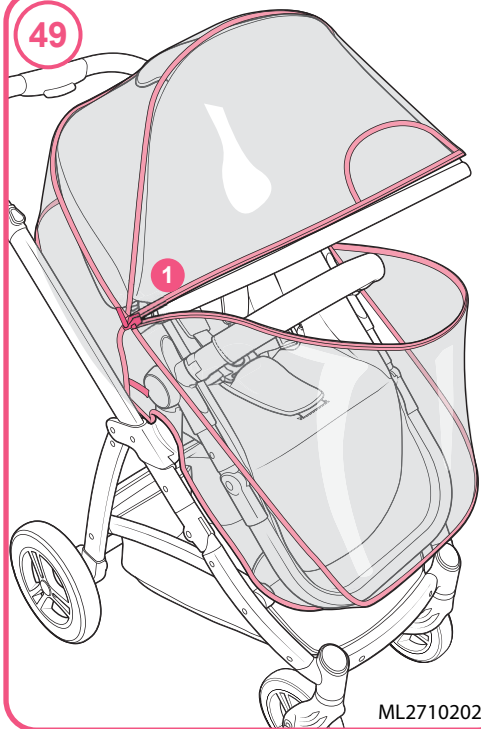

ML27102020



max 25 kg

Right by your Side

Landline: Go freephone fabulous on 0800 014 9252*

Mobile: Ring 0333 323 1729

International: +44 120 486 1007

Email: cuddle@cosatto.com

Letter: Cosatto Limited, Bentinck Mill, Bentinck Street,
Farnworth, Bolton, Lancs, BL4 7EP, England.

*calls from BT landlines are free but calls from
mobiles and other networks may vary.

All the design and trademarks contained herein are the
property of Cosatto Limited. No part of this document may
be reproduced without the permission of Cosatto Limited.

www.cosatto.com