

GRAPHITE

- PL** MIESZARKA
- GB** MIXER
- DE** MISCHER
- RU** МИКСЕР
- UA** МИКСЕР
- HU** KEVERŐGÉP
- RO** AMESTECĂTOR
- CZ** MÍCHAČKA
- SK** MIEŠAČKA
- SI** MEŠALNIK
- LT** MAIŠYKLĖ
- LV** MAIŠĪTĀJS
- EE** MIKSER
- BG** БЪРКАЛКА
- HR** MIJEŠALICA
- SR** MEŠALICA
- GR** ΑΝΑΔΕΥΤΗΡΑΣ
- ES** MEZCLADOR
- IT** MISCELATORE
- NL** MENDER
- FR** MELANGEUR



58G787



10* LAT
DOSTĘPNOŚCI
CZĘŚCI ZAMIENNYCH

Sprawdź dostępność
części zamiennych
do tego produktu

skanując kod QR
lub wchodząc na
gtxservice.pl



PL	INSTRUKCJA OBSŁUGI	7
GB	INSTRUCTION MANUAL	11
DE	BETRIEBSANLEITUNG	13
RU	РУКОВОДСТВО ПО ЭКСПЛУАТАЦИИ	15
UA	ІНСТРУКЦІЯ З ЕКСПЛУАТАЦІЇ	18
HU	HASZNÁLATI UTASÍTÁS	20
RO	INSTRUCTIUNI DE DESERVIRE	23
CZ	INSTRUKCE K OBSLUZE	25
SK	NÁVOD NA OBSLUHU	27
SI	NAVODILA ZA UPORABO	29
LT	APĖTARNAVIMO INSTRUKCIJA	31
LV	LIETOŠANAS INSTRUKCIJA	34
EE	KASUTUSJUHEND	36
BG	ИНСТРУКЦИЯ ЗА ОБСЛУЖВАНЕ	38
HR	UPUTE ZA UPOTREBU	40
SR	UPUTSTVO ZA UPOTREBU	43
GR	ΟΔΗΓΙΕΣ ΧΡΗΣΗΣ	45
ES	INSTRUCCIONES DE USO	48
IT	MANUALE PER L'USO	50
NL	GEBRUIKSAANWIJZING	53
FR	MANUEL D'INSTRUCTION	55

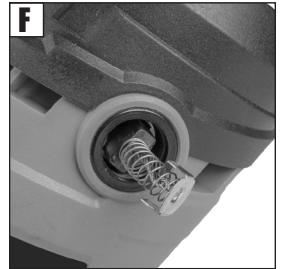
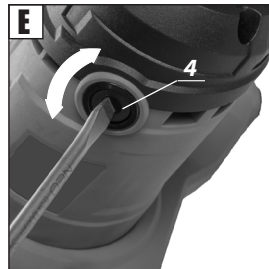
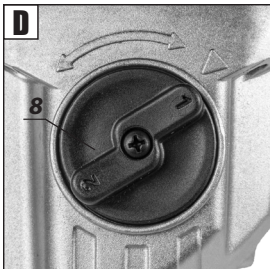
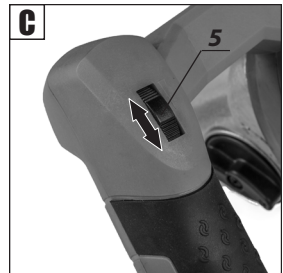
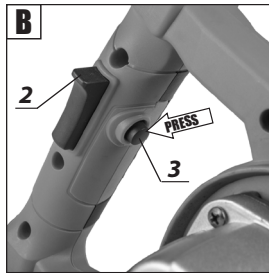
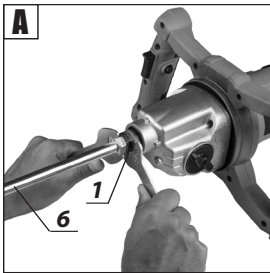
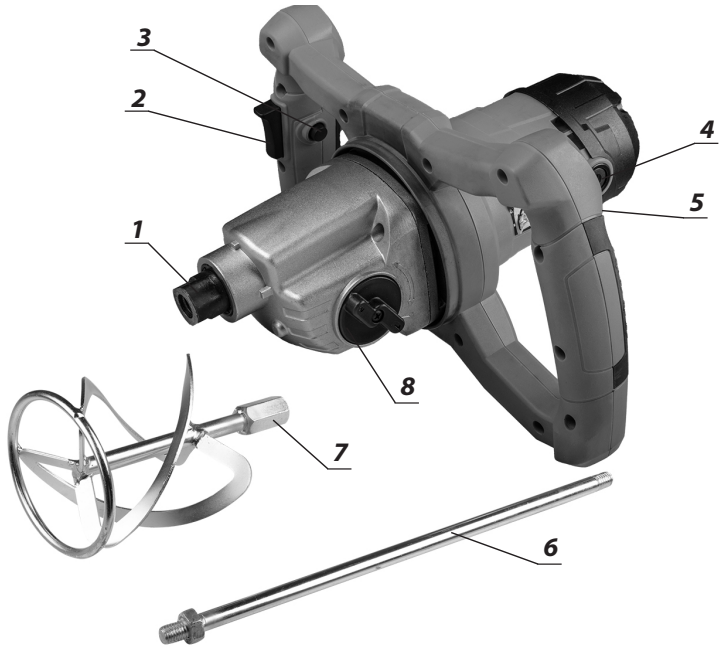



INSTRUKCJA ORYGINALNA (OBSŁUGI)

MIESZARKA 58G787

UWAGA: PRZED PRZYSTĄPIENIEM DO UŻYTKOWANIA ELEKTRONARZĘDZIA NALEŻY UWAGNIE PRZECZYTAĆ NINIEJSZĄ INSTRUKCJĘ I ZACHOWAĆ JĄ DO DALSZEGO WYKORZYSTANIA.

SZCZEGÓŁOWE PRZEPISY BEZPIECZEŃSTWA

- a) Narzędzie używać z dodatkowymi rękkościami dostarczonymi z narzędziem. Utrata kontroli może spowodować osobiste obrażenia operatora.
- b) Podczas wykonywania prac, przy których narzędzie robocze mogłoby natrafić na ukryte przewody elektryczne, lub na swój własny przewód, urządzenie należy trzymać za izolowane powierzchnie rękkości. Kontakt z przewodem sieci zasilającej prąd może spowodować przekazanie napięcia na części metalowe urządzenia, co mogłoby spowodować porażeniem prądem elektrycznym.
- c) Należy unikać dotykania obracających się elementów. Dotykanie wirujących części elektronarzędzia, w szczególności osprzętu, może prowadzić do obrażeń ciała.
- d) Przed odłożeniem elektronarzędzia, należy odczekać, aż się zatrzyma. Narzędzie robocze może się zablokować i doprowadzić do utraty kontroli nad elektronarzędziem.
- e) W razie zablokowania się narzędzia roboczego należy natychmiast wyłączyć elektronarzędzie, należy być przygotowanym na wysokie momenty reakcji.
- f) Nie wolno posługiwać się mieszarką w środowisku o atmosferze potencjalnie wybuchowej. Nie wolno mieszać rozpuszczalników lub substancji zawierających rozpuszczalniki o temperaturze zapłonu poniżej 210°C.
- g) Nie wolno owijać przewodu zasilającego wokół żadnej części obudowy mieszarki.
- h) Mieszarkę zawsze należy uruchamiać i wyłączać, gdy mieszadło jest zanurzone w zbiorniku.
- i) Należy zawsze upewnić się czy zbiornik do mieszania jest odpowiednio unieruchomiony.
- j) W czasie wykonywania operacji mieszania nie wolno do zbiornika wkładać rąk ani jakichkolwiek przedmiotów.

UWAGA! Urządzenie służy do pracy wewnątrz pomieszczeń.

Mimo zastosowania konstrukcji bezpiecznej z samego założenia, stosowania środków zabezpieczających i dodatkowych środków ochronnych, zawsze istnieje ryzyko szcążtkowe doznania urazów podczas pracy

Objaśnienie zastosowanych piktogramów:



1. Przeczytaj instrukcję obsługi, przestrzegaj ostrzeżeń i warunków bezpieczeństwa w niej zawartych!
2. Druga klasa ochronności.
3. Używaj środki ochrony osobistej (gogle ochronne, ochronniki

sluchu, maskę przeciwpyłową).

4. Odłącz urządzenie przed naprawą.
5. Używaj odzieży ochronnej.
6. Chroni urządzenie przed wilgocią.
7. Nie dopuszczaj dzieci do narzędzia.
8. Używaj butów ochronnych

BUDOWA I ZASTOSOWANIE

Mieszarka elektryczna jest elektronarzędziem przeznaczonym do pracy ciągłej, mającym zastosowanie zarówno w budownictwie jak i w innych dziedzinach. Możliwość użycia różnych narzędzi roboczych do mieszania, dostosowanych do mieszanych substancji, pozwala na mieszanie cementu, gipsu, pokryć podłogowych, tynków szlachetnych, farb, tynków zwykłych, zapraw samopoziomujących i różnych chemikaliów. Ilość mieszanego jednorazowo produktu zależy od jego składu oraz rodzaju użytego narzędzia roboczego.

Nie wolno używać elektronarzędzia niezgodnie z jego przeznaczeniem.

OPIS STRON GRAFICZNYCH

Poniższa numeracja odnosi się do elementów urządzenia przedstawionych na stronach graficznych niniejszej instrukcji.

1. Wrzeczono mieszarki
2. Włącznik
3. Przycisk blokady włącznika
4. Pokrywa szczotki węglowej
5. Pokrętko regulacji prędkości obrotowej
6. Trzpień mieszadła
7. Mieszadło
8. Przełącznik biegów

* Mogą występować różnice między rysunkiem a wyrobem

OPIS UŻYTYCH ZNAKÓW GRAFICZNYCH



UWAGA



OSTRZEŻENIE



MONTAŻ/USTAWIENIA



INFORMACJA

WYPOSAŻENIE I AKCESORIA

1. Trzpień mieszadła - 1 szt.
2. Mieszadło - 2 szt.
3. Klucz płaski - 2 szt.

PRZYGOTOWANIE DO PRACY

MONTAŻ MIESZADŁA

Odłączyć elektronarzędzie od zasilania.

Mieszarka na wyposażeniu posiada 2 mieszadła o różnym przeznaczeniu.

Właczające - przeznaczone do rzadkich roztworów takich jak: farby, tynki gipsowe, farby strukturalne.

Podciągające - przeznaczone do gęstych roztworów takich jak: zaprawy murarskie, betony, kleje, które jako wypełnienie posiadają piasek, żwir, keramzyt.

W zależności od rodzaju rozrabianego roztworu należy użyć właściwego mieszadła.

- Wkręcić trzpień mieszadła (6) do wrzeczono mieszarki (1) (rys. A).
- Wkręcić mieszadło (7) w trzpień (6).

PRACA / USTAWIENIA



WŁĄCZANIE / WYŁĄCZANIE

Napięcie sieci musi odpowiadać wielkości napięcia podanego na tabliczce znamionowej mieszarki.



Mieszarka jest wyposażona w przycisk blokady włącznika (3), zabezpieczający przed przypadkowym uruchomieniem.

Włączanie

- Wcisnąć przycisk blokady włącznika (3) (rys. B).
- Wcisnąć przycisk włącznika (2).

Wyłączanie

- Zwołać nacisk na przycisk włącznika (2).

REGULACJA PRĘDKOŚCI OBROTOWEJ

Na rękojeści mieszarki znajduje się pokrętło regulacji prędkości obrotowej (5) (rys. C). Zakres regulacji prędkości od 1 do 5, prędkość można zmieniać na poszczególnych biegach w zależności od potrzeb użytkownika.



PRZEŁĄCZNIK 2-BIEGOWY

Prędkość obrotową można zmieniać za pomocą dwupołożeniowego przełącznika biegów (8) (rys. D). W zależności od wykonywanych prac ustawić przełącznik zmiany biegów we właściwym położeniu

- Położenie „1” zapewnia niższą prędkość i większy moment obrotowy.
- Po obróceniu w prawo do położenia „2” uzyskujemy wyższą prędkość, mniejszy moment obrotowy.
- W celu powrotu do prędkości niższej należy przełącznik obrócić w lewo.



Nigdy nie wolno przestawiać przełącznika biegów w czasie, gdy mieszarka pracuje. Mogłoby to spowodować uszkodzenie elektronarzędzia. Jeśli przełącznik nie daje się przestawić należy nieznacznie obrócić wrzecionem.

OBSŁUGA MIESZARKI



- Upewnić się, czy napięcie sieci wynosi 230 V AC.
- Włączyć elektronarzędzie do sieci zasilającej.
- W czasie pracy należy zawsze trzymać mieszarkę w sposób pewny (obiema rękami).
- Regulator elektroniczny pozwala na wolny, bez rozprysku start mieszania i jego zakończenie.
- Poprzez obracanie pokrętła regulacji prędkości obrotowej (5) można zwiększać lub zmniejszać prędkość obrotową wrzeciona.

OBSŁUGA I KONSERWACJA



Przed przystąpieniem do jakichkolwiek czynności związanych z instalowaniem, regulacją, naprawą lub obsługą należy wyjąć wtyczkę przewodu zasilającego z gniazda sieciowego.

KONSERWACJA I PRZECHOWYWANIE



- Zaleca się czyszczenie urządzenia bezpośrednio po każdorazowym użyciu.
- Do czyszczenia nie należy stosować wody lub innych cieczy.
- Nie używać żadnych środków czyszczących lub rozpuszczalników, gdyż mogą one uszkodzić części wykonane z tworzywa sztucznego.
- Urządzenie należy czyścić za pomocą suchego kawałka tkaniny lub przedmuchać sprężonym powietrzem o niskim ciśnieniu.
- Regularnie należy czyścić szczeliny wentylacyjne w obudowie silnika, aby nie dopuścić do przegrzania urządzenia.
- W przypadku występowania nadmiernego iskrzenia na komutatorze zlecić sprawdzenie stanu szczotek węglowych silnika osobie wykwalifikowanej.
- Urządzenie zawsze należy przechowywać w miejscu suchym, niedostępnym dla dzieci.

WYMIANA SZCZOTEK WĘGLOWYCH



Zużyte (krótsze niż 5 mm), spalone lub pęknięte szczotki węglowe silnika należy natychmiast wymienić. Zawsze dokonuje się jednocześnie wymiany obu szczotek węglowych.



- Odkręcić pokrywę szczotek węglowych (4) (rys. E).
- Wyjąć zużyte szczotki węglowe.
- Usunąć ewentualny pył węglowy, za pomocą sprężonego powietrza.
- Włożyć nowe szczotki węglowe. Szczotki węglowe powinny swobodnie wsunąć się do szczotkotrzymaczy (rys. F).
- Zamontować pokrywę szczotek węglowych (4).



Po wykonaniu wymiany szczotek węglowych należy uruchomić urządzenie bez obciążenia i odczekać 1-2 min, aż szczotki węglowe dopasują się do komutatora silnika. Czynność wymiany szczotek węglowych zaleca się powierzać wyłącznie osobie wykwalifikowanej wykorzystując części oryginalne.



Wszelkiego rodzaju usterek powinny być usuwane przez autoryzowany serwis producenta.

PARAMETRY TECHNICZNE

DANE ZNAMIONOWE

Mieszarka 58G787	
Parametr	Wartość
Napięcie zasilania	230 V AC
Częstotliwość zasilania	50 Hz
Moc znamionowa	1600 W
Zakres prędkości obrotowej bez obciążenia – Bieg I	250-500 min ⁻¹
Zakres prędkości obrotowej bez obciążenia – Bieg II	400-800 min ⁻¹
Gwint wrzeciona	M14
Klasa ochronności	II
Masa	5,6 kg
Rok produkcji	2019
58G787 oznacza zarówno typ oraz określenie maszyny	

DANE DOTYCZĄCE HAŁASU I DRGAŃ

Poziom ciśnienia akustycznego	$L_{pA} = 93 \text{ dB(A)}$ $K = 3 \text{ dB(A)}$
Poziom mocy akustycznej	$L_{WA} = 104 \text{ dB(A)}$ $K = 3 \text{ dB(A)}$
Wartość przyspieszeń	$a_h = 2,95 \text{ m/s}^2$ $K = 1,5 \text{ m/s}^2$

Informacje na temat hałasu i wibracji

Poziom emitowanego hałasu przez urządzenie opisano poprzez: poziom emitowanego ciśnienia akustycznego L_{pA} oraz poziom mocy akustycznej L_{WA} (gdzie K oznacza niepewność pomiaru). Drgania emitowane przez urządzenie opisano poprzez wartość przyspieszeń drgań a_h (gdzie K oznacza niepewność pomiaru).

Podane w niniejszej instrukcji: poziom emitowanego ciśnienia akustycznego L_{pA} , poziom mocy akustycznej L_{WA} oraz wartość przyspieszeń drgań a_h zostały zmierzone zgodnie z EN 60745-1:2009+A11:2010. Podany poziom drgań a_h może zostać użyty do porównywania urządzeń oraz do wstępnej oceny ekspozycji na drgania.

Podany poziom drgań jest reprezentatywny jedynie dla podstawowych zastosowań urządzenia. Jeżeli urządzenie zostanie użyte do innych zastosowań lub z innymi narzędziami roboczymi, poziom drgań może ulec zmianie. Na wyższy poziom drgań będzie wpływać niewystarczająca czy zbyt rzadka konserwacja urządzenia. Podane powyżej przyczyny mogą spowodować zwiększenie ekspozycji na drgania podczas całego okresu pracy.

Aby dokładnie oszacować ekspozycję na drgania, należy uwzględnić okresy, kiedy urządzenie jest wyłączone lub kiedy jest włączone, ale nie jest używane do pracy. Po dokładnym oszacowaniu wszystkich czynników łączna ekspozycja na drgania może okazać się znacznie niższa.

W celu ochrony użytkownika przed skutkami drgań należy wprowadzić dodatkowe środki bezpieczeństwa, takie jak: cykliczna konserwacja urządzenia i narzędzi roboczych, zabezpieczenie odpowiedniej temperatury rąk oraz właściwa organizacja pracy.

OCHRONA ŚRODOWISKA



Produktów zasilanych elektrycznie nie należy wyrzucać wraz z domowymi odpadkami, lecz oddać je do utylizacji w odpowiednich zakładach. Informacji na temat utylizacji udzieli sprzedawca produktu lub miejscowe władze. Zużyty sprzęt elektryczny i elektroniczny zawiera substancje niebezpieczne dla środowiska naturalnego. Sprzęt nie poddany recyklingowi stanowi potencjalne zagrożenie dla środowiska i zdrowia ludzi.

* Zastrzegę się prawo dokonywania zmian.

„Grupa Topex Spółka z ograniczoną odpowiedzialnością” Spółka komandytowa z siedzibą w Warszawie, ul. Pograniczna 2/4 (dalej: „Grupa Topex”) informuje, iż wszelkie prawa autorskie do treści niniejszej instrukcji (dalej: „Instrukcja”), w tym m.in. jej tekstu, zamieszczonych fotografii, schematów, rysunków, a także jej kompozycji, należą wyłącznie do Grupy Topex i podlegają ochronie prawnej zgodnie z ustawą z dnia 4 lutego 1994 roku, o prawie autorskim i prawach pokrewnych (tj. Dz. U. 2006 Nr 90 Poz 631 z późn. zm.). Kopowanie, przetwarzanie, publikowanie, modyfikowanie w celach komercyjnych całości instrukcji jak i poszczególnych jej elementów, bez zgody Grupy Topex wyrażonej na piśmie, jest surowo zabronione i może spowodować pociągnięcie do odpowiedzialności cywilnej i karnej.

GWARANCJA I SERWIS

 Warunki gwarancji oraz opis postępowania w przypadku reklamacji zawarte są w załączonej Karcie Gwarancyjnej.

Serwis Centralny
 GTX Service
 Ul. Pograniczna 2/4
 02-285 Warszawa
 tel. +48 22 573 03 85
 fax. +48 22 573 03 83
 e-mail graphite@gtxservice.pl

Sieć Punktów Serwisowych do napraw gwarancyjnych i pogwarancyjnych dostępna na platformie internetowej **gtxservice.pl**

GRAPHITE zapewnią dostępność części zamiennych oraz materiałów eksploatacyjnych dla urządzeń i elektronarzędzi. Pełna oferta części i usług na **gtxservice.pl**.

Zeskanuj QR kod i wejdź na **gtxservice.pl**



GTX SERVICE



Deklaracja Zdgodności WE
*/EC Declaration of Conformity/
 /Megfelelősségi Nyilatkozat EK/
 /ES vyhlásenie o zhode/*

PL EN HU SK

Producent <i>/Manufacturer//Gyártó//Výrobca/</i>	Grupa Topex Sp. z o.o. Sp.k. ul. Pograniczna 2/4, 02-285 Warszawa
Wyrób <i>/Product/ /Termék/ /Produkt/</i>	Mieszarka <i>/Hand mixer/ /Keverő/ /Ručný mixér/</i>
Model <i>/Model//Modell//Model/</i>	58G787
Numer seryjny <i>/Serial number//Sorszám//Poradové číslo/</i>	00001 ÷ 99999

Opisany wyżej wyrób jest zgodny z następującymi dokumentami:
*/The above listed product is in conformity with the following UE Directives:/
 /A fent jelzett termék megfelel az alábbi irányelveknek:/
 /Vyššie popísaný výrobok je v zhode s nasledujúcimi dokumentmi:/*

Dyrektywa Maszynowa 2006/42/WE <i>/Machinery Directive 2006/42/EC/ /2006/42/EK Gépek/ /Smernica Európskeho Parlamentu a Rady 2006/42/ES/</i>	Dyrektywa o Kompatybilności Elektromagnetycznej 2014/30/UE <i>/EMC Directive 2014/30/EU/ /2014/30/EU Elektromágneses összeférhetőség/ /EMC Smernica Európskeho Parlamentu a Rady 2014/30/EÚ/</i>
Dyrektywa RoHS 2011/65/UE zmieniona Dyrektywą 2015/863/UE <i>/RoHS Directive 2011/65/EU as amended by Directive 2015/863/EU/ /A 2015/863/EU irányelvvvel módosított 2011/65/EU RoHS irányelv/ /Smernica RoHS 2011/65/EÚ zmenená a doplnená 2015/863/EÚ/</i>	

oraz spełnia wymagania norm:
*/and fulfils requirements of the following Standards:/
 /valamint megfelel az alábbi szabványoknak:/
 /a splňa požiadavky:/*

EN 62841-1:2015/AC:2015; EN 62841-2-10:2017;
 EN 55014-1:2006+A1:2009+A2:2011; EN 55014-2:2015; EN 61000-3-2:2014; EN 61000-3-3:2013;
 IEC 62321:2008

Nazwisko i adres osoby mającej miejsce zamieszkania lub siedzibę w UE upoważnionej do przygotowania dokumentacji technicznej:
*/Name and address of the person who established in the Community and authorized to compile the technical file:/
 /A műszaki dokumentáció összeállítására felhatalmazott, a közösség területén lakóhellyel vagy székhellyel rendelkező személy neve és címe:/
 /Meno a adresa osoby alebo bydliska v EÚ poverená zostavením technickej dokumentácie:/*

Paweł Kowalski
 Ul. Pograniczna 2/4
 02-285 Warszawa

Paweł Kowalski

Paweł Kowalski
 Pełnomocnik ds. jakości firmy GRUPA TOPEX
*/GRUPA TOPEX Quality Agent/
 /A GRUPA TOPEX Minőségügyi meghatalmazott képviselője/
 /Splnomocnenc Kvalita TOPEX GROUP/
 Warszawa, 2019-11-07*



TRANSLATION OF THE ORIGINAL INSTRUCTIONS

MIXER 58G787

NOTE: BEFORE THE POWER TOOL IS USED FOR THE FIRST TIME, READ THIS INSTRUCTION MANUAL AND KEEP IT FOR FUTURE REFERENCE.

DETAILED SAFETY REGULATIONS

- a) Use auxiliary handle(s), if supplied with the tool. Loos of control can cause personal injury.
- b) Hold power tool by insulated gripping surfaces, when performing an operation where the cutting accessory may contact hidden wiring or its own cord. Cutting accessory contacting a "live" wire may make exposed metal parts of the power tool "live" and could give the operator an electric shock.
- c) Avoid touching rotating parts. Touching of rotating power tool parts, equipment in particular, may cause body injury.
- d) Wait until power tools comes to a complete stop before putting it away. Working tool may jam and cause loss of control over the power tool.
- e) In case of working tool jam immediately switch off the power tool, also be prepared for high reaction torque.
- f) Do not use the mixer in environments with potentially explosive atmosphere. Do not mix solvents or substance containing solvents with ignition temperature below 210°C.
- g) Do not wind the power cord around any part of the mixer body.
- h) Switch the mixer on and off only when the mixer paddle is immersed in the tub.
- i) Ensure the tub for mixing is well fixed.
- j) Do not put your hands or any other objects into the tub when mixing

CAUTION! This device is designed to operate indoors. The design is assumed to be safe, protection measures and additional safety systems are used, nevertheless there is always a small risk of injuries at work.

Explanation of used symbols



1



2



3



4



5



6



7



8

1. Read instruction manual, observe warnings and safety conditions therein!
2. Protection class 2.
3. Use personal protection measures (protective goggles, earmuff protectors, anti-dust mask).
4. Disconnect the device before repairs.
5. Use protective clothes.
6. Protect the tool from moisture.
7. Keep the tool away from children.
8. Use protective footwear

CONSTRUCTION AND USE

Electric mixer is a power tool designed for continuous use in construction industry and other fields. Possibility to use various

mixing tools appropriate for mixed substances allows for mixing of cement, gypsum, stucco, paint, plaster, self levelling underlayment and other chemicals. Amount of the product for a batch to mix depends on ingredients and type of working tool used.



Use the power tool in accordance with the manufacturer's instructions only.

DESCRIPTION OF DRAWING PAGES

Below enumeration refers to the device elements depicted on the drawing pages of this manual.

1. Mixer spindle
2. Switch
3. Switch lock button
4. Carbon brush cover
5. Wheel for rotational speed control
6. Mixer shaft
7. Mixing paddle
8. Gear switch

* Differences may appear between the product and drawing

MEANING OF SYMBOLS



CAUTION



WARNING



ASSEMBLY / SETTINGS



INFORMATION

EQUIPMENT AND ACCESSORIES

1. Mixer shaft - 1 pce
2. Mixing paddle - 2 pcs
3. Flat spanner - 2 pcs

PREPARATION FOR OPERATION

MIXING PADDLE ASSEMBLY



Disconnect the power tool from power supply.



The mixer is equipped with 2 mixing paddles for different applications.

Pushing blades – designed for thin solutions, such as: paints, gypsum plasters, structural paints.

Pulling blades – designed for thick solutions, such as: mortars, concretes, glues with sand filling, gravel, expanded clay.

The right mixing blade must be used depending on the processed solution.

- Screw the mixer shaft (6) into the mixer spindle (1) (fig. A).
- Screw the mixing paddle (7) to the shaft (6).

OPERATION / SETTINGS



SWITCHING ON / OFF

The mains voltage must match the voltage on the rating plate of the mixer.



The mixer is equipped with the switch lock button (3) that protects against accidental start up.

Switching on:

- Press the switch lock button (3) (fig. B).
- Press the switch button (2).

Switching off:

- Release the switch button (2).



ROTATIONAL SPEED CONTROL

Wheel for rotational speed control (5) is located on the mixer handle (fig. C). Control range is from 1 to 5, the speed can be changed when working on either gear depending on the user's needs.



2 GEAR SELECTOR SWITCH

Rotational speed can be changed with the use of two-position gear switch (8) (fig. D). Depending on the work to carry out, set the gear switch to appropriate position.

- Position '1' is for lower speed and greater torque.
- After switching to the right, to position '2', the speed is greater and the torque is lower.
- To restore lower speed, position the switch back to the left position.



Never change the gear switch position when the mixer is running. It may damage the power tool. Turn the spindle slightly if the switch position cannot be changed.

OPERATING THE MIXER

- Make sure the power supply voltage is 230 V AC.
- Connect the power tool to the power supply network.
- During operation, always hold the mixer firmly (with both hands).
- Electronic controller allows for slow start of the mixing (splash-free) and slow stop.
- By turning the speed control wheel (5) you can increase or reduce rotational speed of the spindle.

OPERATION AND MAINTENANCE



Unplug the power cord from mains socket before commencing any activities related to installation, adjustment, repair or maintenance.

MAINTENANCE AND STORAGE

- Cleaning the device after each use is recommended.
- Do not use water or any other liquid for cleaning.
- Do not use any cleaning agents or solvents, they may damage plastic parts.
- Clean the device with a dry cloth or blow through with compressed air at low pressure.
- Clean ventilation holes in the motor casing regularly to prevent device overheating.
- In case of excessive commutator sparking, have the technical condition of carbon brushes of the motor checked by a qualified person.
- Always store the tool in a dry place, beyond reach of children.

REPLACEMENT OF CARBON BRUSHES

Immediately replace worn out (shorter than 5 mm), burnt or cracked motor carbon brushes. Always replace both carbon brushes at a time.

- Unscrew carbon brush covers (4) (fig. E).
- Remove worn out carbon brushes.
- Remove any carbon dust with compressed air.
- Insert new carbon brushes. Brushes should easily move into brush-holders (fig. F).
- Install carbon brush covers (4).



After the carbon brushes are replaced, start the power tool with no load and wait 1–2 minutes until the carbon brushes fit to the motor commutator. It is recommended to entrust replacement of carbon brushes only to a qualified person. Only original parts should be used.



All defects should be repaired by service workshop authorized by the manufacturer.

RATED PARAMETERS

Mixer 58G787	
Parameter	Value
Supply voltage	230 V AC
Power supply frequency	50 Hz
Rated power	1600 W
Range of spindle rotational speed without load – gear I	250-500 min ⁻¹
Range of spindle rotational speed without load – gear II	400-800 min ⁻¹
Spindle thread	M14
Protection class	II
Weight	5,6 kg
Year of production	2019
58G787 defines type and indication of the device	

NOISE LEVEL AND VIBRATION PARAMETERS

Sound pressure	$L_{p_A} = 93 \text{ dB(A)}$ $K = 3 \text{ dB(A)}$
Sound power	$L_{w_A} = 104 \text{ dB(A)}$ $K = 3 \text{ dB(A)}$
Acceleration value	$a_h = 2,95 \text{ m/s}^2$ $K = 1,5 \text{ m/s}^2$

Noise and vibration information

Noise produced by the device is defined with: level of produced sound pressure L_{p_A} and level of sound power L_{w_A} (where K is measurement uncertainty). Vibrations produced by the device are defined with vibration acceleration value a_h (where K is measurement uncertainty).

Sound pressure L_{p_A} , sound power L_{w_A} and vibration acceleration a_h , specified in this manual have been measured in accordance with EN 60745-1:2009+A11:2010. Specified vibration level a_h can be used to compare tools and for initial evaluation of exposition to vibrations.

Specified vibration level is typical only for the main applications of the device. When the device is used for other purposes or with different working tools, the vibration level may change. Insufficient or too rare maintenance may increase vibration level. The abovementioned factors may lead to higher exposure to vibrations during whole working time.

In order to precisely define exposure to vibrations, include periods when the device is switched off and when it is switched on but not used for working. Once all factors have been carefully considered, total exposition to vibrations may be significantly lower.

To protect the user from results of exposure to vibrations, use additional safety measures such as: device and working tool periodic maintenance, proper hand temperature conditions, good work organization.

ENVIRONMENT PROTECTION



Electrical equipment must not be disposed off with household waste and, instead, should be utilized at appropriate facilities. Information on utilization can be provided by the product vendor or the local authorities. Waste electrical and electronic equipment contains substances that are not neutral to the natural environment. Equipment that is not recycled constitutes a potential hazard to the environment and to human health.

* Right to introduce changes is reserved.

*Grupa Topex Spółka z ograniczoną odpowiedzialnością/ Spółka komandytowa with seat in Warsaw at ul. Pograniczna 2/4 (hereinafter Grupa Topex) informs, that all copyrights to this instruction (hereinafter Instruction), including, but not limited to, text, photographs, schemes, drawings and layout of the instruction, belong to Grupa Topex exclusively and are protected by laws according to Copyright and Related Rights Act of 4 February 2004 (ustawa o prawie autorskim i prawach pokrewnych, Dz. U. 2006 No 90 item 631 with later amendments). Copying, processing, publishing, modifications for commercial purposes of the entire Instruction or its parts without written permission of Grupa Topex are strictly forbidden and may cause civil and legal liability.

DE **ÜBERSETZUNG DER ORIGINALBETRIEBSANLEITUNG**
MISCHER
58G787

ANMERKUNG: LESEN SIE DIE VORLIEGENDE BETRIEBSANLEITUNG VOR DER INBETRIEBNAHME DIESES ELEKTROWERKZEUGS SORGFÄLTIG DURCH UND BEWAHREN SIE DIESE FÜR SPÄTERES NACHSCHLAGEN AUF.

DETAILLIERTE SICHERHEITSVORSCHRIFTEN

- a) **Verwenden Sie das Elektrowerkzeug mit den Zusatzgriffen, die mit dem Werkzeug geliefert worden sind.** Der Verlust der Kontrolle über das Elektrowerkzeug kann zur Verletzung des Benutzers führen.
- b) **Bei den Arbeiten, bei denen das Arbeitswerkzeug auf verdeckte elektrische Leitungen oder das eigene Kabel stoßen könnte, ist das Gerät an den isolierten Oberflächen des Handgriffs zu halten.** Die Berührung der Versorgungsleitung kann zur Übergabe der Spannung auf metallische Teile des Gerätes führen, was den Stromschlag verursachen könnte.
- c) **Beweglich Elemente nicht berühren.** Das Berühren rotierender Teil des Elektrowerkzeugs, insbesondere der Anbauteile, kann zu Verletzungen führen.
- d) **Vor dem Ablegen des Elektrowerkzeugs bis zum Stillstand abwarten.** Das Arbeitswerkzeug kann einklemmen und zum Verlust der Kontrolle über das Elektrogerät führen.
- e) **Beim Einklemmen des Arbeitswerkzeugs ist das Elektrowerkzeug sofort auszuschalten** – der Benutzer soll für hohe Reaktionsmomente vorbereitet sein.
- f) **Die Rührmaschine darf in der Umgebung mit einer potentiell explosiven Atmosphäre nicht betrieben werden.** Lösemittel bzw. lösemittelhaltige Substanzen mit Zündtemperatur von weniger als 210°C dürfen nicht gerührt werden.
- g) **Wickeln Sie die Versorgungsleitung um keinen GehäuseTeil des Rührers um.**
- h) **Schalten Sie die Rührmaschine stets ein und aus, wenn der Quirl im Behälter eingetaucht ist.**
- i) **Überprüfen Sie, ob der Rührbehälter entsprechend arretiert ist.**
- j) **Beim Rühren greifen Sie nie mit ihren Händen oder Gegenständen in den Rührbehälter hinein.**

ACHTUNG! Das Gerät ist für den Betrieb in Innenräumen bestimmt.

Obwohl eine sichere Konstruktion, Sicherheitseinrichtungen und zusätzliche Schutzeinrichtungen eingesetzt werden, besteht stets das Restrisiko einer Verletzung beim Betrieb der Vorrichtung.

Die Erläuterung zu den eingesetzten Piktogrammen:



- 1. Die Betriebsanleitung durchlesen und die darin enthaltenen Warnhinweise und Sicherheitshinweise beachten!

- 2. Zweite Schutzklasse.
- 3. Persönliche Schutzausrüstung (Schutzbrille, Gehörschutz, Staubschutzmaske) tragen.
- 4. Das Gerät vor der Reparatur vom Versorgungsnetz trennen.
- 5. Schutzkleidung verwenden.
- 6. Das Gerät vor Feuchtigkeit schützen.
- 7. Kinder vom Gerät fernhalten.
- 8. Schutzschuhe tragen.

AUFBAU UND ANWENDUNG

Der Elektromischer ist ein Elektrowerkzeug für den Dauereinsatz sowohl im Bauwesen, als auch in anderen Bereichen. Mit unterschiedlichen Arbeitswerkzeugen, die zum Rühren von Stoffen bestimmt sind, lassen sich Zement, Gips, Fußbodenbeläge, Edelputz, Farben, Selbstnivelliermörtel und unterschiedliche chemische Stoffe rühren. Die Menge des jeweils gemischten Produkts hängt von seiner Zusammensetzung und der Art des verwendeten Werkzeugs ab.

Nichtbestimmungsgemäße Verwendung des Elektrowerkzeugs ist nicht zugelassen.

BESCHREIBUNG DER SEITEN MIT GRAPHIKEN

Die unten angeführte Nummerierung bezieht sich auf die Elemente des Gerätes, die auf den Seiten mit Graphiken dargestellt werden.

- 1. Spindel des Mixers
- 2. Hauptschalter
- 3. Taste für Schalterverriegelung
- 4. Abdeckung der Kohlebürste
- 5. Drehzahlstellring
- 6. Mischstabbolzen
- 7. Mischstab
- 8. Gangumschalter

* Es können Unterschiede zwischen der Abbildung und dem Produkt auftreten

BESCHREIBUNG DER VERWENDETEN GRAPHISCHEN ZEICHEN



AUSSTATTUNG UND ZUBEHÖR

- 1. Mischstabbolzen - 1 St.
- 2. Mischstab - 2 St.
- 3. Schraubenschlüssel - 2 St.

VORBEREITUNG AUF DEN EINSATZ

MISCHSTAB DEMONTIEREN/MONTIEREN

Das Elektrowerkzeug von der Versorgung trennen.

Der Mischer ist mit 2 Mischstäben für verschiedene Zwecke ausgestattet.

Injektionsmischstab - entwickelt für dünnflüssige Lösungen wie: Farben, Gipsputze, Strukturfarben.

Heranziehender Mischstab - bestimmt für dichte Lösungen wie: Mörtel, Beton, Klebstoffe, die mit Sand, Kies und Keramsit gefüllt sind.

Je nach Art der zu mischenden Lösung den entsprechenden Mischstab verwenden.

- Den Mischstabbolzen (6) in die Spindel des Mixers (1) eindrehen (Abb. A).
- Den Mischstab (7) in den Mischstabbolzen (6) eindrehen.

BETRIEB/EINSTELLUNGEN



EIN-/AUSSCHALTEN

Die Netzspannung muss dem Spannungswert entsprechen, der im Typenschild des Mixers angegeben worden ist.



Der Mixer ist mit dem Schalterverriegelungsknopf (3) ausgestattet, der vor einem versehentlichen Start des Werkzeugs schützt.

Einschalten:

- Die Taste des Schalters (3) (Abb. B) drücken.
- Die Taste des Schalters (2) drücken.

Ausschalten:

- Die Taste für Schalterverriegelung (2) loslassen.



DREHZAHLSTEUERUNG

Auf dem Haltegriff des Mixers befindet sich der Drehzahleinstellung (5) (Abb. C). Der Regelungsbereich von 1 bis 5, die Drehzahl kann man in den einzelnen Gängen je nach Bedarf des Benutzers nndern.



2-GANGUMSCHALTER

Die Drehzahl kann man mit dem 2-Stellung-Gangumschalter (8) (Abb. D) einstellen. Abhängig von den auszuführenden Arbeiten den Gangumschalter in die entsprechende Stellung bringen.

- Die Stellung „1“ bietet das höhere Drehmoment bei niedrigeren Drehzahlen.
- Mit dem Drehen nach rechts zur Stellung „2“ erhalten Sie das niedrigere Drehmoment bei höheren Drehzahlen.
- Um auf niedrigere Drehzahlen zurück zu schalten, drehen Sie den Gangumschalter nach links.



Schalten Sie den Gangumschalter nie beim Betrieb des Mixers um. Dies könnte zur Beschädigung des Elektrowerkzeugs führen. Lässt sich der Gangumschalter nicht verschieben, so soll man die Spindel leicht umdrehen.

BEDIENUNG DES MIXERS



- Überprüfen, ob die Netzspannung 230 V AC beträgt.
- Das Elektrowerkzeug ans Netz anschließen.
- Beim Betrieb Den Mixer stets (mit beiden Händen) fest halten.
- Der elektronische Einstellring ermöglicht, einen langsamen, spritzfreien Mischstart und –stopp auszuführen.
- Durch das Drehen des Einstellrings (5) können Sie die Drehzahl der Spindel erhöhen bzw. reduzieren.

BEDIENUNG UND WARTUNG



Vor allen Montage-, Einstell-, Reparatur- oder Bedienungsarbeiten trennen Sie den Stecker der Versorgungsleitung aus der Netzsteckdose.

WARTUNG UND AUFBEWAHRUNG



- Es wird empfohlen, das Gerät direkt nach jedem Gebrauch zu reinigen.
- Zum Reinigen kein Wasser oder keine anderen Flüssigkeiten verwenden.
- Keine Reinigungs- oder Lösungsmittel verwenden, denn sie können die Kunststoffteile beschädigen.
- Das Gerät ist mit einem trockenen Lappen zu wischen oder mit Druckluft mit niedrigem Druckwert durchzublasen.
- Die Lüftungsschlitze der Motorstichsäge regelmäßig reinigen, um die Überhitzung des Motors zu vermeiden.
- Beim übermäßigen Funken am Kommutator ist eine Fachkraft mit der Prüfung des Zustandes der Motor-Kohlebürsten zu beauftragen.
- Das Gerät in einem trockenen Ort, außerhalb der Reichweite von Kindern aufbewahren.

KOHLEBÜRSTEN AUSTAUSCHEN



Die abgenutzten (kürzer als 5 mm), verbrannten oder gerissenen Kohlebürsten des Motors sind sofort auszutauschen. Es werden



immer gleichzeitig beide Kohlebürsten ausgetauscht.

- Die Bürstenabdeckungen (4) (Abb. E) aufdrehen.
- Abgenutzte Kohlebürsten abnehmen.
- Mit Druckluft den eventuellen Kohlenstaub entfernen.
- Neue Kohlebürsten einsetzen. Die Kohlebürsten sollen sich frei in die Bürstenaufnahmen einsetzen lassen (Abb. F).
- Die Bürstenabdeckungen (4) wieder montieren.



Nach dem Austausch von Bürsten das Gerät mit Leerlaufdrehzahl betätigen und 1-2 Minuten abwarten, bis sich die Bürsten an den Motorkommutator anpassen. Lassen Sie die Kohlebürsten ausschließlich von qualifiziertem Fachpersonal unter Verwendung von Originalersatzteilen austauschen.



Alle Störungen sind durch den autorisierten Kundendienst des Herstellers zu beheben.

TECHNISCHE PARAMETER

NENNWERTE

Mischer 58G787	
Parameter	Wert
Versorgungsspannung	230 V AC
Versorgungsfrequenz	50 Hz
Nennleistung	1600 W
Bereich der Drehzahl ohne Belastung – Gang I	250-500 min ⁻¹
Bereich der Drehzahl ohne Belastung – Gang II	400-800 min ⁻¹
Spindelgewinde	M14
Schutzklasse	II
Masse	5,6 kg
Baujahr	2019
58G787 bedeutet sowohl den Maschinentyp, als auch die Maschinenbezeichnung	

LÄRM- UND SCHWINGUNGSANGABEN

Schallpegel	L _{pA} = 93 dB(A) K = 3 dB(A)
Schalleistungspegel	L _{wA} = 104 dB(A) K = 3 dB(A)
Wert der Schwingungsbeschleunigung	a _h = 2,95 m/s ² K = 1,5 m/s ²

Informationen über Lärm und Vibrationen

Der Lärmpegel wird anhand des Schalldruckpegels L_{pA} und des Schalleistungspegels L_{wA} beschrieben (wo K für die Messunsicherheit steht). Die vom Gerät emittierten Schwingungen werden anhand des Wertes der Schwingungsbeschleunigung a_h beschrieben (wo K für die Messunsicherheit steht).

Die in dieser Anleitung angegebenen Werte: der Schalldruckpegel L_{pA}, der Schalleistungspegel L_{wA} und der Wert der Schwingungsbeschleunigung a_h sind nach EN 60745-1:2009+A11:2010 gemessen worden. Der angegebene Wert der Schwingungsbeschleunigung a_h kann zum Vergleich der Geräte und zur vorläufigen Beurteilung der Schwingungsbelastung verwendet werden.

Der angegebene Schwingungspegel ist repräsentativ nur für standardmäßige Anwendungen des Gerätes. Wird das Gerät für andere Anwendungen oder mit anderen Arbeitswerkzeugen verwendet, kann sich der Schwingungspegel ändern. Einen höheren Schwingungspegel beeinflusst eine nicht ausreichende bzw. zu seltene Wartung. Die oben genannten Gründe können zu einer erhöhten Exposition gegenüber Vibrationen während der gesamten Arbeitszeit führen.

Um genau die Vibrationsbelastung einzuschätzen, sind Perioden, in den das Gerät abgeschaltet ist oder eingeschaltet ist, aber nicht gebraucht, ebenfalls zu berücksichtigen. Nach einer genauen Einschätzung aller Faktoren kann sich die gesamte Schwingungsbelastung als viel niedriger erweisen.

Zusätzliche Sicherheitsmaßnahmen wie zyklische Wartung des Gerätes und Arbeitswerkzeuge, die Sicherung der richtigen Temperatur der Hände, die richtige Arbeitsorganisation, vornehmen, um den Benutzer vor den Auswirkungen von Vibrationen zu schützen.

UMWELTSCHUTZ



Werfen Sie elektrisch betriebene Produkte nicht in den Hausmüll, sondern einer umweltgerechten Wiederverwertung zuführen. Fragen Sie den Hersteller oder lokale Verwaltung nach Informationen über die Entsorgung. Elektro- und Elektronik-Altgeräte enthalten Substanzen, die für die Umwelt nicht neutral sind. Das der Wiederverwertung nicht zugeführte Gerät stellt eine potentielle Gefahr für die Umwelt und Gesundheit der Menschen dar.

* Änderungen vorbehalten.

„Grupa Topex Spółka z ograniczoną odpowiedzialnością“ Spółka komandytowa mit Sitz in Warschau, ul. Pograniczna 2/4 (nachfolgend: „Grupa Topex“) teilt mit, dass alle Urheberrechte auf den Inhalt der vorliegenden Betriebsanleitung (nachfolgend: „Betriebsanleitung“), darunter u. a. derer Text, Bilder, Schemata, Zeichnungen, sowie Anordnung, ausschließlich Grupa Topex angehören und laut Gesetz über das Urheberrecht und verwandte Rechte vom 4. Februar 1994 (GBL 2006 Nr. 90 Pisz. 631 mit späteren Änderungen) rechtlich geschützt werden. Das Kopieren, Verarbeiten, Veröffentlichen sowie Modifizieren der gesamten Betriebsanleitung bzw. derer Einzelelemente für kommerzielle Zwecke ohne Einwilligung von Grupa Topex in Schriftform ist streng verboten und kann zivil- und strafrechtlich verfolgt werden.

РУ ПЕРЕВОД ОРИГИНАЛЬНОЙ ИНСТРУКЦИИ

МИКСЕР 58G787

ВНИМАНИЕ: ПЕРЕД НАЧАЛОМ ЭКСПЛУАТАЦИИ РУЧНОЙ ЭЛЕКТРИЧЕСКОЙ МАШИНЫ СЛЕДУЕТ ВНИМАТЕЛЬНО ПРОЧИТАТЬ ДАННУЮ ИНСТРУКЦИЮ И СОХРАНИТЬ В КАЧЕСТВЕ СПРАВОЧНОГО МАТЕРИАЛА.

ЧАСТНЫЕ ТРЕБОВАНИЯ ПО БЕЗОПАСНОСТИ

- Используйте дополнительные рукоятки, входящими в комплект ручной электрической машины. Потеря контроля над ручной электрической машиной чревата получением телесных повреждений.
- Удерживайте ручную электрическую машину за изолированные поверхности захвата, поскольку при работе рабочий инструмент может прикоснуться к скрытой проводке или шнуру питания ручной электрической машины. При прикосновении к находящемуся под напряжением проводу открытые металлические части ручной электрической машины могут попасть под напряжение и вызвать поражение оператора электрическим током.
- Не прикасайтесь руками к вращающимся частям. При контакте с вращающимися частями ручной электрической машины, а, в особенности, с рабочим инструментом, можно получить телесные повреждения.
- Откладывайте ручную электрическую машину только после полной ее остановки. Рабочий инструмент может заблокироваться, что приведет к потере контроля над ручной электрической машиной.
- Если рабочий инструмент заблокируется, сразу выключите ручную электрическую машину, будьте готовы к высоким реакционным моментам.
- Запрещается работать с миксером в потенциально взрывоопасной среде. Запрещается перемешивать растворители или вещества, содержащие растворители, с температурой воспламенения ниже 210°C.
- Запрещается обматывать шнур питания вокруг какого-либо элемента миксера.
- В момент включения и выключения миксера, мешалка всегда должна находиться в емкости.
- Каждый раз необходимо убедиться в том, что емкость для перемешивания стабильна и неподвижна.
- Во время работы с миксером запрещается вкладывать в емкость руки, а также какие-либо другие предметы.

ВНИМАНИЕ! Ручная электрическая машина служит для работы внутри помещений.

Несмотря на безопасную конструкцию, предпринятые защитные меры и использование средств защиты, всегда существует некоторый остаточный риск получения травмы во время работы.

Расшифровка пиктограмм:



1



2



3



4



5



6



7



8

1. Прочитайте инструкцию по эксплуатации, соблюдайте указания и правила техники безопасности, приведенные в инструкции!
2. Класс защиты II.
3. Пользуйтесь средствами индивидуальной защиты (защитными очками, наушниками, пылезащитной маской).
4. Отключайте оборудование перед ремонтным обслуживанием.
5. Пользуйтесь защитной одеждой.
6. Берегите оборудование от влаги.
7. Не разрешайте детям прикасаться к электрической машине.
8. Пользуйтесь защитной обувью.



Пользуйтесь соответствующей мешалкой, в зависимости от приготавливаемого раствора.

- Прикрутите стержень мешалки (6) к шпинделю миксера (1) (рис. А).
- Прикрутите мешалку (7) к стержню (6).

РАБОТА / НАСТРОЙКА



ВКЛЮЧЕНИЕ / ВЫКЛЮЧЕНИЕ

Напряжение сети должно соответствовать напряжению, указанному в паспортной табличке миксера.

Миксер оснащен блокиратором кнопки включения (3), предохраняющим от случайного включения.

Включение:

- Нажмите кнопку-блокиратор кнопки включения (3) (рис. В).
- Нажмите кнопку включения (2).

Выключение:

- Отпустите кнопку включения (2).



РЕГУЛИРОВКА ЧАСТОТЫ ВРАЩЕНИЯ

На рукоятке миксера расположен винт регулятора частоты вращения (5) (рис. С). Частота регулируется в диапазоне от 1 до 5, частоту можно изменять при каждой скорости, в зависимости от нужд оператора.



ПЕРЕКЛЮЧАТЕЛЬ СКОРОСТЕЙ

Частоту вращения можно изменять с помощью переключателя скоростей (8) (рис. D). Поставьте переключатель скоростей в требуемое положение, в зависимости от выполняемой работы.

- Положение «1» – работа с низкой частотой и большим крутящим моментом.
- При переключении вправо, в положение «2» можно работать с большей скоростью, и меньшим крутящим моментом.
- Для работы с меньшей скоростью следует переключить переключатель влево.



Запрещается изменять положение переключателя скоростей во время работы миксера. Это может привести к повреждению ручной электрической машины. Если переключатель не переключается, слегка проверните шпиндель.



РАБОТА С МИКСЕРОМ

- Убедитесь, что напряжение сети составляет 230 В.
- Включите ручную электрическую машину в сеть.
- Во время работы держите миксер уверенно (двумя руками).
- Электронный регулятор обеспечивает плавный пуск миксера, без разбрызгивания продукта, и плавное завершение работы.
- С помощью винта регулятора частоты вращения (5) можно увеличивать или уменьшать частоту вращения шпинделя.

ТЕХНИЧЕСКОЕ ОБСЛУЖИВАНИЕ



Приступая к каким-либо действиям, связанным со сборкой, настройкой, ремонтом или техническим обслуживанием, выньте вилку шнура питания из розетки.

ТЕХНИЧЕСКИЙ УХОД И ХРАНЕНИЕ



- Рекомендуется чистить ручную электрическую машину после каждого использования.
- Для чистки запрещается использовать воду и прочие жидкости.
- Запрещается использовать для чистки чистящие средства или растворители, так как они могут повредить пластмассовые элементы ручной электрической машины.
- Чистите ручную электрическую машину сухой тряпочкой или сжатым воздухом под небольшим давлением.
- Систематически очищайте вентиляционные отверстия, чтобы не допустить перегрева ручной электрической машины.
- В случае сильного искрения на коллекторе поручите специалисту проверить состояние угольных щеток двигателя.



Запрещается применять ручную электрическую машину не по назначению.

ОПИСАНИЕ К ГРАФИЧЕСКИМ ИЗОБРАЖЕНИЯМ

Перечисленная ниже нумерация касается элементов ручной электрической машины, представленных на страницах с графическими изображениями.

1. Шпиндель миксера
2. Кнопка включения
3. Кнопка-блокиратор кнопки включения
4. Крышка угольной щетки
5. Винт регулятора частоты вращения
6. Стержень мешалки
7. Мешалка
8. Переключатель скоростей

* Внешний вид приобретенного оборудования может незначительно отличаться от изображенного на рисунке

РАШИФРОВКА ПРЕДУПРЕЖДАЮЩИХ ЗНАКОВ



ВНИМАНИЕ



ПРЕДУПРЕЖДЕНИЕ



СБОРКА / НАСТРОЙКА



ИНФОРМАЦИЯ

ОСНАЩЕНИЕ И ДОПОЛНИТЕЛЬНЫЕ ПРИНАДЛЕЖНОСТИ

1. Стержень мешалки - 1 шт.
2. Мешалка - 2 шт.
3. Ключ гаечный - 2 шт.

ПОДГОТОВКА К РАБОТЕ

КРЕПЛЕНИЕ МЕШАЛКИ

Отключите ручную электрическую машину от сети.



В комплект миксера входят 2 мешалки разного назначения.

Нагнетающая – предназначенная для жидких растворов, таких как: краска, гипсовая штукатурка, структурная краска.

Подтягивающая – предназначенная для густых растворов, таких как: кладочный раствор, бетон, клей, в которых в качестве наполнителя присутствует песок, гравий, керамзит.

- Храните ручную электрическую машину в сухом и недоступном для детей месте.

ЗАМЕНА УГОЛЬНЫХ ЩЕТОК



Изношенные угольные щетки двигателя (длиной менее 5 мм), щетки с обгоревшей поверхностью или царапинами следует немедленно заменить. Заменить следует обе щетки одновременно.



- Отвинтите крышки угольных щеток (4) (рис. E).
- Выньте изношенные угольные щетки.
- Если требуется, удалите угольную пыль сжатым воздухом.
- Вставьте новые угольные щетки. Щетки должны свободно перемещаться в щеткодержателях (рис. F).
- Закрепите крышки угольных щеток (4).



После замены угольных щеток включите ручную электрическую машину и дайте ей поработать без нагрузки в течение 1-2 мин. для подгонки щеток к коллектору двигателя. Замену угольных щеток должен выполнять квалифицированный специалист, используя при этом оригинальные запасные части.



Все неполадки должны устраняться авторизованной сервисной службой производителя.

ТЕХНИЧЕСКИЕ ХАРАКТЕРИСТИКИ

НОМИНАЛЬНЫЕ ХАРАКТЕРИСТИКИ

Миксер 58G787	
Параметр	Величина
Напряжение питания	230 В AC
Частота сети	50 Гц
Номинальная мощность	1600 Вт
Диапазон частоты вращения без нагрузки – Скорость I	250-500 мин ⁻¹
Диапазон частоты вращения без нагрузки – Скорость II	400-800 мин ⁻¹
Резьба шпинделя	M14
Класс защиты	II
Масса	5,6 кг
Год выпуска	2019
58G787 означает как тип, так и модель машины	

ИНФОРМАЦИЯ ОБ УРОВНЕ ШУМА И ВИБРАЦИИ

Уровень звукового давления	$L_{p_A} = 93 \text{ дБ(A)} K = 3 \text{ дБ(A)}$
Уровень звуковой мощности	$L_{w_A} = 104 \text{ дБ(A)} K = 3 \text{ дБ(A)}$
Виброускорение	$a_h = 2,95 \text{ м/с}^2 K = 1,5 \text{ м/с}^2$

Информация об уровне шума и вибрации

Уровень шума, генерируемый ручной электрической машиной, описан с помощью: уровня звукового давления L_{p_A} и уровня звуковой мощности L_{w_A} (где K означает значение неопределенности измерения). Уровень вибрации, генерируемый ручной электрической машиной, описан с помощью виброускорения a_h (где K – значение неопределенности измерения).

Указанные в данной инструкции: уровень генерируемого звукового давления L_{p_A} , уровень звуковой мощности L_{w_A} и виброускорение a_h измерены в соответствии с требованиями стандарта EN 60745-1:2009+A11:2010. Указанный уровень вибрации a_h можно использовать для сравнения ручных электрических машин, а также для предварительной оценки вибрационной экспозиции.

Заявленная вибрационная характеристика представительна для основных рабочих заданий ручной электрической машины. Вибрационная характеристика может измениться, если ручная электрическая машина будет использоваться для других целей. На вибрационную характеристику может повлиять недостаточный или слишком редко осуществляемый технический уход. Приведенные выше причины могут вызвать увеличение длительности вибрационной экспозиции за период работы.

Для точной оценки вибрационной экспозиции следует учесть время, в течение которого ручная электрическая машина находится в отключенном состоянии, либо во включенном, но не работает. После точной оценки всех факторов значение полной вибрации может быть значительно ниже.

Для защиты оператора от вредного воздействия вибрации необходимо применять дополнительные меры безопасности, а именно: обеспечивать технический уход за ручной электрической машиной и рабочими принадлежностями, поддерживать температуру рук на приемлемом уровне, соблюдать режим труда.

ЗАЩИТА ОКРУЖАЮЩЕЙ СРЕДЫ



Электроприборы не следует выбрасывать вместе с домашними отходами. Их следует передать в специальный пункт утилизации. Информацию на тему утилизации может предоставить продавец, издатель или местные власти. Электронное и электрическое оборудование, отработавшее свой срок эксплуатации, содержит опасные для окружающей среды вещества. Неутилизированное оборудование представляет потенциальную угрозу для окружающей среды и здоровья людей.

* Оставляем за собой право вводить изменения.

Компания „Grupa Torhex Spółka z ograniczoną odpowiedzialnością“ Spółka komandytowa, расположенная в Варшаве по адресу: ul. Pograniczna 2/4 (далее „Grupa Torhex“) сообщает, что все авторские права на содержание настоящей инструкции (далее „Инструкция“), в т.ч. текст, фотографии, схемы, рисунки и чертежи, а также компоновка, принадлежат исключительно компании Grupa Torhex и защищены законом от 4 февраля 1994 года об авторском праве и смежных правах (Вестник законодательных актов РП № 90 поз. 631 с послед. изм.). Копирование, воспроизведение, публикация, изменение элементов инструкции без письменного согласия компании Grupa Torhex строго запрещено и может повлечь за собой гражданскую и уголовную ответственность. Информация о дате изготовления указана в серийном номере, который находится на издании.

ПОРЯДОК РАСШИФРОВКИ ИНФОРМАЦИИ СЛЕДУЮЩЕЙ:

2XXYYG****

где

2XXX – год изготовления,

YY – месяц изготовления

G- код торговой марки (первая буква)

**** – порядковый номер изделия

Изготовлено в КНР для GRUPA TOPEX Sp. z o.o. Sp. k., ul. Pograniczna 2/4, 02-285 Warszawa, Польша



ПЕРЕКЛАД ІНСТРУКЦІЇ З ОРИГІНАЛУ

МІКСЕР 58G787

УВАГА! ПЕРШ НІЖ ПРИСТАТИ ДО ЕКСПЛУАТАЦІЇ ЕЛЕКТРОІНСТРУМЕНТУ, СЛІД УВАЖНО ОЗНАЙОМИТИСЯ З ЦЬЮ ІНСТРУКЦІЄЮ Й ЗБЕРЕГТИ ЇЇ У ДОСТУПНОМУ МІСЦІ.

СПЕЦІАЛЬНІ ПРАВИЛА ТЕХНІКИ БЕЗПЕКИ ПІД ЧАС КОРИСТУВАННЯ УСТАТКУВАННЯМ

- Електроінструмент рекомендується використовувати з застосуванням поміжного руків'я, що постачається у комплекті.** Миттєва втрата контролю над електроінструментом може спричинитися до травмування оператора.
- Під час виконання робіт, протягом яких робочий інструмент здатен натрапити на приховану електропроводку або на власний мережевий шнур, устаткування слід тримати виключно за ізольовані поверхні руків'я.** Контакт із дротом під напругою здатен спричинити проведення струму на металеві частини електроінструмента і, як наслідок, викликати поразку електричним струмом.
- Не торкайтеся деталей, що обертаються.** Дотик до частин електроінструмента, що обертаються, особливо робочого інструменту, може спричинитися до травматизму.
- Перш ніж відкладати електроінструмент, слід дочекатися, доки він не зупиниться.** Робочий інструмент може заклинути та стати причиною втрати контролю над електроінструментом.
- У випадку заблокування робочого інструмента слід негайно вимкнути електроінструмент.** Є велика вірогідність високого моменту сили протидії.
- Не допускається використовувати електроінструмент у потенційно вибухонебезпечному середовищі.** Не допускається перемішувати міксером розчинників і речовин, що містять розчинники, температура загоряння яких нижча за 210°C.
- Не допускається обвивати мережевий шнур довкола будь-якої частини корпусу електроінструмента.**
- Міксер завжди слід вмикати й вимикати, коли насадку занурено у цеберко з матеріалом, що його слід змішати.**
- Завжди слід упевнитися, що цеберко з матеріалом надійно знерухожено.**
- Не допускається викидати будь-які сторонні предмети до цеберка під час перемішування.**

УВАГА! Устаткування призначене для експлуатації у приміщеннях і не призначене для праці назовні.

Незважаючи на застосування безпечної конструкції, заходи безпеки й додаткові засоби особистої безпеки, завжди існує залишковий ризик травматизму під час праці.

Умовні позначки



1



2



3



4



5



6



7



8

- Прочитайте інструкцію, дотримуйтеся правил техніки безпеки, що містяться у ній!
- II клас із електроізоляції
- Слід обов'язково застосовувати засоби індивідуального захисту як, наприклад, захисні окуляри, навушники, протипилову маску.
- Перед ремонтом від'єднайте устаткування від мережі живлення.
- Вдягніть захисний одяг.
- Устаткування боїться вологи.
- Зберігайте у недоступному для дітей місці!
- Вдягати захисні рукавиці

БУДОВА І ПРИЗНАЧЕННЯ

Міксер електричний призначений до безперервної праці як в будівельній галузі, так й інших. Завдяки можливості застосування різноманітних інструментів до змішування, дріль-міксер допускається використовувати до змішування цементу, гіпсу, підлогових покриттів, тинків «шляхетних», фарб, тинків звичайних, самовирівнювальних сумішей і стяжок, а також різноманітних хімічних речовин. Кількість продукту, змішаного одночасно, залежить від його складу й типу використаного робочого інструменту.

Не допускається використовувати електроінструмент не за призначенням.

ОПИС МАЛЮНКІВ

Перелік елементів зовнішнього вигляду устаткування, що зазначений нижче, стосується малюнків до цієї інструкції.

- Шпindel міксера
- Кнопка ввімкнення
- Кнопка блокування кнопки ввімкнення
- Кришка з-над відсіку з вугільними щіточками
- Ручка регулювання швидкості обертів мотору
- Шток змішувального інструмента
- Насадки до змішування
- Перемикач швидкостей

* Існує можливість відмінності між фактичним зовнішнім виглядом електроінструменту та такими, що зображені на малюнку

ОПИС ГРАФІЧНИХ СИМВОЛІВ



УВАГА!



ЗАСТЕРЕЖЕННЯ



МОНТАЖ/НАЛАШТУВАННЯ



ІНФОРМАЦІЯ

ПРИНАЛЕЖНОСТІ Й АКСЕСУАРИ

- Шток змішувального інструмента - 1 шт.
- Насадки до змішування - 2 шт.
- Ключ ріжковий - 2 шт.

ПІДГОТОВКА ДО РОБОТИ

МОНТАЖ НАСАДКИ

Вимкніть електроінструмент і витягніть виделку з розетки.

Міксер комплектується двома насадками різного призначення.

Збиваючі - призначені для рідких розчинів, таких як: фарби, гіпсові тиньки, структурні фарби.

Підбираючі - призначені для густих розчинів, таких як: Будівельні розчини, бетони, клеї, які у якості заповнювачів мають пісок, щебінь, керамзит.

Залежно від типу вимішувального матеріалу використовується відповідна насадка.



- Вкрутіть хвостовик насадки (6) в шпindel міксер (1) (мал. А).
- Вкрутіть насадку (7) в шток (6).

ПОРЯДОК РОБОТИ/РОБОЧИ НАЛАШТУВАННЯ



ВМІКАННЯ-ВІМІКАННЯ

Напруга живлення у мережі повинна відповідати характеристикам, вказаним у таблиці на міксері.



Міксер обладнано кнопкою блокування кнопки ввімкнення (3), що призначена для запобігання самочинного ввімкнення електроінструмента.

Ввімкнення:

- Натисніть кнопку блокування кнопки ввімкнення (3) (мал. В).
- Натисніть кнопку ввімкнення (2).

Вимкнення:

- Відпустіть кнопку ввімкнення (2).



РЕГУЛЮВАННЯ ШВИДКОСТІ ОБЕРТАННЯ

На рувік міксера знаходиться кільцятко регулювання швидкості обертання (5) (мал. С). Діапазон швидкості від 1 до 5 допускається обирати в будь-якому з положень кільцятка регулювання швидкості (залежно від потреб користувача).



ПЕРЕМИКАЧ НА 2 ШВИДКОСТІ

Міксер обладнано перемикачем швидкостей на два положення (8), що уможливує зменшення швидкості обертання (мал. D). Перемикач швидкості обертання встановлюється у положення, що відповідає характеру робіт, які виконуються.

- Позиція «1» відповідає нижчій швидкості й більшому моменту обертання.
- Після переведення перемикача праворуч у положення «2» отримують вищу швидкість і менший момент обертання.
- Щоб повернутися до попередньої швидкості слід перевести перемикач у ліве положення.



Не допускається змінювати швидкість обертання (передачу) під час праці електроінструмента. Це може спричинитися до поломки електроінструменту. В разі якщо перемикач не перемикається (опір перемикача), злегка крутніть патрон довкола віся.



ЕКСПЛУАТАЦІЯ МІКСЕРА

- Упевніться, що напруга мережі складає 230 В зм.струму.
- Вставте виделку до розетки мережі живлення.
- Під час праці міксер ціпко тримайте обома руками.
- Електронний регулятор дозволяє виконувати повільний, без розбризкування, пуск і завершення змішування.
- Обертаючи кільцятко регулювання швидкості (5) встановіть бажану швидкість обертання шпинделя.

ЗБЕРІГАННЯ ТА ОБСЛУГОВУВАННЯ



Перш ніж регулювати, ремонтувати устаткування або виконувати регламентні роботи з ним, вимкніть електроінструмент кнопкою ввімкнення й витягніть виделку з розетки.



ДОГЛЯД І ЗБЕРІГАННЯ

- Чистити електроінструмент рекомендується безпосередньо після кожного використання.
- Не допускається чистити устаткування за допомогою води чи іншої рідини.
- Не допускається використовувати при цьому ані мийні засоби, ані розчинники, оскільки вони здатні пошкодити пластикові елементи електроінструменту.
- Устаткування допускається чистити виключно за допомогою сухої ганчірки, пензля або струменем стисненого повітря низького тиску.
- Вентиляційні щілини у корпусі двигуна належить утримувати у чистоті, щоб запобігти перегріванню електроінструмента.



- У разі появи надмірного іскрення комутатору електроінструмент слід передати кваліфікованому спеціалісту на перевірку стану вугільних щіточок двигуна.
- Електроінструмент зберігають в сухому місці, недоступному для дітей.

ЗАМІНА ВУГІЛЬНИХ ЩІТОК

Вугільні щіточки у двигуні, що зносилися (тобто коротші за 5 мм), спалені чи тріснуті, слід негайно замінити. Завжди слід замінити обидві щіточки одночасно.



- Вигвинтіть кришки з-над щіточок (4) (мал. Е).
- Витягніть зжигати щітки.
- Слід усунути вугільний пил за допомогою стисненого повітря.
- Вставте нові вугільні щіточки. Щітки повинні вільно увійти до щічко утримувачів (мал. F).
- Встановити корпус відсіку щіточок (4).



Після заміни щіток слід ввімкнути електроінструмент на яловому ході й чекати прибл. 1-2 хвилини, поки щітки допасують до колектору електромотору. Заміну вугільних щіточок завжди слід доручити кваліфікованим спеціалістам і використовувати виключно оригінальні запчастини.



У разі будь-яких неполадок слід звертатися до авторизованого сервісного центру виробника.

ТЕХНІЧНІ ХАРАКТЕРИСТИКИ

НОМІНАЛЬНІ ХАРАКТЕРИСТИКИ

Міксер 58G787	
Характеристика	Вартість
Напруга живлення	230 В зм.стр.
Частота струму	50 Гц
Потужність номінальна	1600 Вт
Швидкість обертів без навантаження, діапазон (передача I)	250-500 хв. ⁻¹
Швидкість обертів без навантаження, діапазон (передача II)	400-800 хв. ⁻¹
Гвинт шпинделя	M14
Клас електроізоляції	II
Маса	5,6 кг
Рік виготовлення	2019
58G787 є позначкою типу та опису устаткування	

ІНФОРМАЦІЯ ПРО РІВЕНЬ ШУМУ І КОЛИВАНЬ

Рівень тиску галасу	$L_{pA} = 93 \text{ dB(A)}$ $K = 3 \text{ dB(A)}$
Рівень акустичної потужності	$L_{wA} = 104 \text{ dB(A)}$ $K = 3 \text{ dB(A)}$
Значення вібрації (прискорення коливань):	$a_h = 2,95 \text{ m/s}^2$ $K = 1,5 \text{ m/s}^2$

Інформація щодо галасу та вібрації

Рівень галасу, який утворюється при устаткуванні, описаний шляхом: визначення рівня тиску галасу L_{pA} та рівня акустичної потужності L_{wA} (де K означає невпевненість вимірювання). Коливання, які утворюються устаткуванням, виражені значенням прискорення коливань a_h (де K означає невпевненість вимірювання).

Вказані у цій інструкції: рівень утворююваного тиску галасу L_{pA} , рівень акустичної потужності L_{wA} та значення прискорення коливань a_h , виміряні згідно з нормою EN 60745-1:2009+A11:2010. Вказаний рівень коливань a_h може використовуватися до порівняльної характеристики пристроїв і до попередньої оцінки експозиції на коливання.

Вказаний рівень коливань є репрезентативним виключно для основних функцій експлуатації електроінструменту. Якщо електроінструмент експлуатується з іншою метою або з іншими робочими інструментами, рівень коливань може відрізнятись. Рівень коливань може збільшитися у випадку недостатніх або нерегулярних регламентних робіт із устаткуванням. Вищезгадані причини можуть викликати підвищену експозицію вібрації протягом усього періоду експлуатації.

Для ретельного визначення експозиції вібрації слід взяти до уваги періоди, коли устаткування вимкнене або коли воно ввімкнене, але не використовується у роботі. Таким чином, після ретельного аналізу всіх факторів сумарна експозиція вібрації може виявитися суттєво меншою.

З метою захисту користувача від наслідків вібрації слід впровадити додаткові заходи безпеки, такі як: регулярний догляд за устаткуванням і робочим інструментом, забезпечення відповідної температури рук, належна організація праці.

ОХОРОНА СЕРЕДОВИЩА



Зупити продукти, що працюють на електричному живленні, не слід виводити разом з побутовими відходами, а утилізувати в спеціальних закладах. Відомості про утилізацію можна отримати в продавця продукції чи в органах місцевої адміністрації. Відпрацьовані електричні та електронні прилади містять речовини, що не є сприятливими для природного середовища. Обладнання, що не передається до переробки, може становити небезпеку для середовища та здоров'я людини.

* Виробник залишає за собою право вносити зміни.

«Gpora Torhex Spółka z ograniczoną odpowiedzialnością» Spółka komandytowa, z юридичною адресою в Варшаві, ul. Pograniczna 2/4, тут і даване як «Gpira Torhex» сповіщає, що всі авторські права на зміст даної інструкції (тут і далі названо «інструкцією»), а тому на її текст, розміщені сайтіни, схематичні рисунки, креслення, а також розташування текстових і графічних елементів належать виключно до Gpira Torhex і застережені відповідно до Закону від 4 лютого 1994 року «Про авторське право й споріднені права» (див. орган держдержу Польщі «Dz. U.» 2006 № 90 п. 631 з подальш. змі.). Копіювання, переробка, публікація, переробка в комерційних цілях всієї інструкції чи окремих її елементів без письмового дозволу Gpira Torhex суворо заборонене. Недотримання до цієї угоди тягне за собою цивільну та кримінальну відповідальність.



EREDETI HASZNÁLATI UTASÍTÁS FORDÍTÁSA

KEVERŐGÉP 58G787

FIGYELEM: AZ ELEKTROMOS SZERSZÁM ÜZEMBE HELYEZÉSE ELŐTT FIGYELMESEN OLVASSA EL EZT A HASZNÁLATI UTASÍTÁST ÉS ŐRIZZE MEG KÉSŐBBI FELHASZNÁLÁS CÉLJÁRA.

RÉSZLETES BIZTONSÁGI ELŐÍRÁSOK

- A szerszámot használja a vele szállított pótmarkolatokkal.** A szerszám feletti uralom elvesztése kezelőjének személyi sérülését okozhatja.
- Olyan munkák végzésekor, ahol a munkaszerszám rejtett elektromos kábelekre, vagy a saját kábelére találhat, a berendezést a markolat szigetelt felületi részéinél kell megfogni.** Hálózati vezetékkel érintkezve az áram révén a feszültség átkerülhet a berendezés fém részeire, ami elektromos áramütéshez vezethet.
- Kerülje a forgó elemekkel való érintkezést.** Az elektromos szerszám forgó részeinek, főleg a tokmányának megfogása testi sérülést okozhat.
- d)A félretevés előtt várja meg, míg az elektromos szerszám teljesen leáll.** A betétszerszám beakadhat, vagy az elektromos szerszám fölütti uralom elvesztését okozhatja.
- e)A munkaszerszám elakadásakor az elektromos szerszámot azonnal kapcsolja ki,** emellett készüljön fel a nagy reakciós nyomatékra.
- f) Tilos a keverőgépet potenciálisan robbanékony légerű környezetben használni. Tilos 210°C hőmérséklet alatti lobbasponttal rendelkező hígítókat vagy hígító tartalmú szereket keverni.**
- g)Tilos a tápvezetéket a keverőgép bármelyik burkolati eleme köré tekerni.**
- h)A keverőgépet akkor kell bekapcsolni és kikapcsolni, amikor a keverőlapátok a tartályba merülnek.**
- i) Mindenkor ellenőrizze, hogy a keverő tartály megfelelően rögzítésre került.**
- j) A keverési művelet közben a tartályba tilos belenyúlni vagy bármilyen egyéb tárgyat betenni.**

FIGYELEM! A berendezés beltéri alkalmazására szolgál.

Az önmagában is biztonságos szerkezeti felépítés, a biztonsági megoldások és a kiegészítő védőfelszerelések alkalmazása mellett is mindig fennmarad a munkavégzés közben bekövetkező balesetek minimális veszélye.

Az alkalmazott jelzések magyarázata:



- Olvassa el a használati utasítást, tartsa be a benne található figyelmeztetéseket és biztonsági szabályokat!
- Kettes érintésvédelmi osztály.
- Alkalmazza az egyéni védőeszközöket (védőszemüveget, hallásvédő eszközt, arcmaszkot)

- Csatlakoztassa le a berendezést javítás előtt.
- Viseljen védőruházatot.
- Óvja a berendezést a nedvességtől.
- Ne engedje a gyerekeket a szerszámhoz.
- Viseljen védőcipőt

FELEPÍTÉSE ÉS RENDELTETÉSE

Az elektromos keverőgép folyamatos munkavégzésre rendeltetett elektromos szerszám, mely az építőiparban és egyéb területeken alkalmazható. A különböző, a kevert anyaghoz megválasztott munkaszerszámok használatának lehetőségének köszönhetően lehetővé teszi cement, gipsz, padlóbevonatok, nemesvakolatok, festékek, sima vakolatok, önszintező habarcs és egyéb vegyi anyagok keverésére. Az egy alkalommal kikeverhető termék mennyisége a felhasznált anyagok összetételétől és fajtájától függ.



Tilos az elektromos szerszámot rendeltetésétől eltérő célra használni.

AZ ÁBRÁK LEÍRÁSA

Az alábbi számozás a gép elemeinek a jelen használati utasítás ábrái szerinti jelöléseit követi.

- A keverő orsója
- Indítókapcsoló
- Kapcsoló blokad gomb
- Szénkefetartó fedél
- Fordulatszám szabályozó gomb
- Keverőszár
- Keverő
- Fokozatváltó

* Előfordulhatnak különbségek a termék és az ábrák között

AZ ALKALMAZOTT PIKTOGRAMOK LEÍRÁSA



FIGYELEM



FIGYELMEZTETÉS



ÖSSZESZERELÉS / BEÁLLÍTÁS



TÁJÉKOZTATÓ

FELSZERELÉSEK ÉS TARTOZÉKOK

- Keverőszár - 1 db
- Keverő - 2 db
- Villás kulcs - 2 db

A MUNKA ELŐKÉSZÍTÉSE

A KEVERŐ ÖSSZESZERELÉSE

Csatlakoztassa le az elektromos szerszámot a hálózatról.



A keverőgép készletében 2 db különböző rendeltetésű keverővel rendelkezik.

Őszenyomó - hígabb elegyekhez, mint pl.: festék, gipsz vakolat, strukturális festék.

Felrázó - sűrű elegyekhez, mint pl.: kőműves vakolat, beton, ragasztó, melyek adalékként tartalmaznak homokot, sódert, keramizitot.

A kikeverendő anyag típusától függően használja a megfelelő keverőlapátot.



- Csavarozza a keverőlapát szarát (6) a keverőgép orsójába (1) (A ábra).
- Csavarozza rá a keverőlapátot (7) a szárra (6).

MUNKAVÉGZÉS / BEÁLLÍTÁSOK



BE- ÉS KIKAPCSOLÁS

A hálózati feszültségnek meg kell egyeznie a keverőgép gyári



adattábláján feltüntetett feszültséggel.

A keverőgép a véletlen elindítás ellen védő biztonsági kapcsolóval (3) rendelkezik.

Bekapcsolás:

- Nyomja be az indító kapcsoló biztonsági reteszt (3) (B ábra).
- Nyomja be a (2) indítókapcsolót.

Kikapcsolás:

- Engedje fel az indítókapcsoló gombját (2).

A FORDULATSZÁM SZABÁLYOZÁSA

A keverő törzsén található a fordulatszám szabályozó gomb (5) (C ábra). A szabályozás tartománya: 1 és 5 között, a fordulatszámot a felhasználó szükségének megfelelően lehet állítani.



2-FOKOZATÚ KAPCSOLÓ

A fordulatszám a kétállású sebesség kapcsolóval váltható (8) (D ábra). A végzett munkától függően állítsa a sebességváltó kapcsolót a megfelelő állásba.

- Az „1” helyzet biztosítja az alacsonyabb sebességet és magasabb forgatónyomatékot.
- Elforgatva „2” helyzetbe a sebesség növekszik, a forgatónyomaték csökken.
- A kisebb sebességre való visszaálláshoz forgassa el a kapcsolót balra.



Tilos a sebességváltó kapcsolót átállítani a keverőgép működése közben. Ez az elektromos szerszám megsérüléséhez vezethet. Amennyiben a kapcsolót nem lehet elmozdítani, forgassa meg az orsót.

A KEVERŐGÉP KEZELÉSE

- Győződjön meg róla, hogy a hálózat feszültsége 230 V AC.
- Csatlakoztassa az elektromos szerszámot a hálózati feszültségre.
- A használat közben a keverőgépet biztosan, két kézzel kell fogni.
- Az elektronikus szabályozó lehetővé teszi a keverés lassú, fröcskölésmentes elindítását és befejezését.
- A sebességszabályozó gomb (5) forgatásával az orsó fordulatszáma növelhető, vagy csökkenthető.

KEZELÉSE ÉS KARBANTARTÁSA



A telepítésnél, szabályozással, javítással vagy kezeléssel kapcsolatos bármilyen tevékenység megkezdése előtt húzza ki a csatlakozódugót az aljzatról.

KARBANTARTÁSA ÉS TÁROLÁSA



- Minden esetben ajánlott a használat befejeztével azonnal megtisztítani a szerszámot.
- A tisztításához ne használjon vizet vagy egyéb folyadékot.
- Ne használjon tisztítószert vagy oldószert, mert megromolhatják a műanyagból készült alkatrészeket.
- A berendezést száraz szövettel, vagy alacsony nyomású sűrített levegővel kell tisztítani.
- Rendszeresen tisztítsa ki a motor házának szellőzőnyílásait, hogy megelőzze ezzel a berendezés esetleges túlmelegedését.
- Amennyiben a kommutátor túlzott mértékben szikrázik, szakképzett személlyel ellenőriztesse a motor szénkeféinek állapotát.
- A berendezés mindenkor száraz, gyermekektől elzárt helyen tárolandó.

A SZÉNKEFÉK CSERÉJE



A motor elhasználódott (5 mm-nél rövidebb), elégett vagy megrepedt szénkeféit azonnal ki kell cserélni. A két szénkefének minden esetben együtt kell kicserélni.



- Csavarozza le a szénkefetartó fedelét (4) (E ábra).
- Vegye ki az elhasználódott szénkeféket.
- Fúvassa ki az esetleg felgyülemlett grafitport sűrített levegővel.
- Helyezze be az új szénkeféket. A szénkeféknek lazán kell becsúszniuk a szénkefetartókba (F ábra).

- Szerelje vissza a szénkefetartók (4) fedeleit.



A szénkefék cseréje után indítsa be az elektromos kéziszerszámot terhelés nélkül, és járassa 1-2 percig, hogy a szénkefék hozzákopjanak a forgórész kommutátorához. A szénkefék cseréjét kizárólag szakemberrel végeztesse, és kizárólag eredeti alkatrészek felhasználásával.



Bármiféle felmerülő meghibásodás javítását bizza a gyártó márkaszervizére.

MŰSZAKI JELLEMZŐK

NÉVLEGES ADATOK

58G787 Keverőgép	
Paraméter	Érték
Tápfeszültség	230 V AC
Hálózati frekvencia	50 Hz
Névleges teljesítmény	1600 W
Forgási sebesség terjedeleme terhelés nélkül – I fokozat	250-500 min ⁻¹
Forgási sebesség terjedeleme terhelés nélkül – II fokozat	400-800 min ⁻¹
Orsó menet	M14
Érintésvédelmi osztály	II
Tömege	5,6 kg
Gyártás éve	2019
Az 58G787 mind a gép típusát, mind meghatározását jelenti	

ZAJ- ÉS REZGÉSVÉDELMI ADATOK

Hangnyomás-szint	$L_{pA} = 93 \text{ dB(A)}$ $K = 3 \text{ dB(A)}$
Hangteljesítmény-szint	$L_{WA} = 104 \text{ dB(A)}$ $K = 3 \text{ dB(A)}$
Rezgésgyorsulás	$a_h = 2,95 \text{ m/s}^2$ $K = 1,5 \text{ m/s}^2$

Zajjal és vibrációval kapcsolatos információk

A berendezés által kibocsátott zaj a kibocsátott hangnyomás-szinttel L_{pA} és a hangerő-szinttel L_{WA} került leírásra, (ahol a K mérési bizonytalanság). A berendezés által gerjesztett rezgés az a_h rezgésgyorsulással került leírásra (ahol a K a mérési pontatlanság).

A jelen útmutatóban megadott: kibocsátott hangnyomás-szint L_{pA} , hangerő-szint L_{WA} , valamint a rezgésgyorsulás a_h az EN 60745-1:2009+A11:2010 irányelv szerint került megmérésre. Az a_h rezgésgyorsulás a berendezések összehasonlításához és a rezgés előzetes kiértékeléséhez használható fel.

A megadott rezgési szint egyedül a berendezés alapvető alkalmazásaira vonatkozik. Amennyiben a berendezés egyéb alkalmazásokra vagy egyéb munkaszerszámokkal kerül felhasználásra, a rezgés szintje módosulhat. A berendezés nem elegendő, vagy túl ritka karbantartása magasabb rezgést fog kiváltani. A fent megadott okok növelhetik a rezgés mértékét a munkavégzés folyamata alatt.

A rezgés mértékének felbecsüléséhez vegye figyelembe azokat az időszakokat, amikor a berendezés ki van kapcsolva, vagy amikor be van kapcsolva, de nincs használatban. Az összes tényező pontos felbecsülése után az összes rezgés mértéke lényegesen kisebb lehet.

A felhasználó rezgés hatása elleni védelme érdekében további biztonsági intézkedéseket kell megtenni: a berendezés és a munkaszerszámokat ciklikus karbantartása, a kezek megfelelő hőmérséklete és a megfelelő munkaszervezés.

KÖRNYEZETVÉDELME



Az elektromos üzemű termékeket ne dobja ki a házi szeméttel, hanem azt adja le hulladékkezelésre, hulladékgyűjtésre szakosodott helyen. A hulladékkezeléssel kapcsolatos kérdéseire választ kaphat a termék kereskedőjétől, vagy a helyi hatóságoktól. Az elhasznált elektromos és elektronikai berendezések a természeti környezetre ható anyagokat tartalmaznak. A hulladékkezelésnek, újrahasznosításnak nem alávetett berendezések potenciális veszélyforrást jelentenek a környezet és az emberi egészség számára.

* A változtatás joga fenntartva!

A „Grupa Topex Spółka z ograniczoną odpowiedzialnością” Spółka komandytowa (székhelye: Varsó, ul. Pograniczna 2/4) (a továbbiakban: „Grupa Topex”) kijelenti, hogy a jelen használati utasítás (továbbiakban „Használati Utasítás”) tartalmával – ideértve többek között annak szövegével, a felhasznált fényképekkel, vázlatokkal, rajzokkal, valamint a formai megjelenéssel – kapcsolatos összes szerzői jog a Grupa Topex kizárólagos tulajdonát képezi és mint ilyenek jogi védelem alatt állnak, az 1994. február 4-i, a szerzői és ahhoz hasonló jogokról szóló törvényben foglaltak szerint (Dz.U. (Törvényközlöny) 2006. évf. 90. szám 631. tétel, a későbbi változásokkal). A Használati Utasítás egészének vagy bármely részletének hasznoszerzés céljából történő másolása, feldolgozása, közzététele, megváltoztatása a Grupa Topex írásos engedélye nélkül polgári jogi és büntetőjogi felelősségre vonás terhe mellett szigorúan tilos.



TRADUCERE A INSTRUCIUNILOR ORIGINALE

AMESTECĂTOR 58G787

ATENȚIE: ÎNAINTE DE ÎNCEPE UTILIZAREA UNELTEI ELECTRICE, CITIȚI CU ATENȚIE ACESTE INSTRUCIUNI ȘI PĂSTRAȚI-LE PENTRU UTILIZAREA LOR ULTERIOARĂ.

REGULI DE SIGURANȚĂ DETALIATE

- a) **Folosiiți unealta împreună cu mânerul suplimentare prevăzute cu pentru ea.** Pierderea controlului poate duce la vătămarea corporală a operatorului.
- b) **Când efectuați lucrări în cursul cărora scula de lucru ar putea întâlni cablaje ascunse propriul cablu, dispozitivul trebuie ținut suprafețele de izolate ale mânerului.** Contactul cu cablul de alimentare poate provoca transferarea tensiunii în părțile metalice ale dispozitivului, ceea ce ar putea provoca un șoc electric.
- c) **Evitați atingerea elementelor rotative.** Atingerea părților rotative ale unelei electrice, în special a accesoriilor, poate duce la vătămări corporale.
- d) **Înainte de părăsirea unelei electrice, așteptați să se oprească.** Scula de lucru se poate bloca și duce la pierderea controlului asupra ei.
- e) **În cazul blocării sculei de lucru, opriți imediat scula,** trebuie să fiți pregătiți pentru momente de reacție ridicate.
- f) **Nu folosiți amestecătorul într-o atmosferă potențial explozivă. Nu amestecați solvenți sau substanțe care conțin solvenți cu un punct de aprindere mai mic de 210°C.**
- g) **Nu înfășurați cablul de alimentare în jurul oricărei părți a carcasei amestecătorului.**
- h) **Porniți și opriți întotdeauna amestecătorul când agitatorul este scufundat în rezervor.**
- i) **Asigurați-vă întotdeauna că rezervorul de amestecare este imobilizat corespunzător.**
- j) **În timpul operației de amestecare, nu introduceți mâinile sau alte obiecte în rezervor.**

NOTĂ! Dispozitivul este utilizat pentru lucrări de interior.

Cu toată utilizarea din etapa de proiectare a unei structuri de siguranță, folosirii măsurilor de asigurare și a măsurilor de protecție suplimentare, există întotdeauna riscul de vătămare reziduală în timpul muncii.

Explicarea pictogramelor folosite:



1



2



3



4



5



6



7



8

1. Citiți instrucțiunile, respectați avertizările și condițiile de siguranță conținute de acestea!
2. Clasa a doua de protecție.
3. Folosiți echipament individual de protecție (gogle de protecție, protecție auditivă, mască de praf).
4. Deconectați aparatul înainte de reparare.
5. Folosiți haine de protecție.



6. Protejați aparatul de umiditate.
7. Nu lăsați copiii să se apropie de aparat.
8. Folosiți încălțăminte de protecție.

CONSTRUCȚIA ȘI UTILIZAREA

Amestecătorul electric este o unealtă electrică concepută pentru funcționare continuă, folosită atât în construcții, cât și în alte domenii. Posibilitatea folosirii diferitelor scule de lucru pentru amestecare, adaptate la substanțele amestecate, permite amestecarea cimentului, ghipsului, acoperirilor pentru pardoseli, tencuiii inobilate, vopselelor, tencuiii obișnuite, mortarului auto-nivelant și diverselor substanțe chimice. Cantitatea de produs amestecat într-o singură șarjă depinde de compoziția ei și de tipul instrumentului de lucru utilizat.

Se interzice folosirea unelei electrice în alt scop decât cel prevăzut.

DESCRIEREA PAGINILOR GRAFICE

Numotarea de mai jos se referă la elementele dispozitivului prezentate în paginile grafice a acestor instrucțiuni.

1. Arborele amestecătorului
2. Întrerupător
3. Butonul de blocare a întrerupătorului
4. Capacul periei de carbon
5. Butonul de reglare a vitezei de rotație
6. Axul agitatorului
7. Agitator
8. Comutator de viteze

* Pot exista diferențe între desen și produs

DESCRIEREA SEMNELOR GRAFICE UTILIZATE



ATENȚIE



AVERTIZARE



MONTAJ/CONFIGURARE



INFORMAȚIE

ECHIPAMENT ȘI ACCESORII

1. Arborele amestecătorului - 1 buc.
2. Agitator - 2 buc.
3. Cheie fixă - 2 buc.

PREGĂTIREA PENTRU LUCRU

MONTAREA AGITATORULUI

Deconectați unealta electrică de la sursa de alimentare.

Amestecătorul posedă 2 agitatoare pentru diverse scopuri.

Injectare - destinată pentru soluții rare precum: vopsele, tencuieli de ghips, vopsele structurale.

Ridicătoare - destinată pentru soluții dense precum: mortare, betoane, adezivi care au ca umplutură nisip, piatră, argilă extinsă.

În funcție de tipul de soluție amestecată, trebuie să utilizați amestecătorul adecvat.

- Înșurubați axul agitatorului (6) în arborele amestecătorului (1) (fig. A)
- Înșurubați agitatorul (7) în arbore (6).

LUCRUL / SETĂRI

CONECTARE / DECONECTARE

Tensiunea de rețea trebuie să corespundă tensiunii specificate pe plăcuța de fabricație a amestecătorului.





Amestecătorul este înzestrat cu un buton de blocare a întrerupătorului (3) pentru a preveni funcționarea accidentală.

Conectare:

- Apăsăți butonul de blocare a întrerupătorului (3) (fig. B).
- Apăsăți butonul de pornire(2).

Deconectare:

- Eliberați butonul întrerupătorului (2).

REGLAREA VITEZEI DE rotație

Pe mânerul amestecătorului există un buton de control al turației (5) (fig. C). Intervalul de reglare a vitezei între 1 și 5 și poate fi modificată pe diferite viteze în funcție de nevoile utilizatorului.



COMUTATOR CU 2 VITEZE

Viteza de rotație poate fi modificată folosind comutatorul de viteze cu două poziții (8) (fig. D). În funcție de munca prestată, setați comutatorul schimbătorului de viteze pe poziția corectă

- Poziția, „1” asigură o viteză mai mică și un cuplu mai mare.
- Când este rotit spre dreapta în poziția „2”, obținem o viteză mai mare, și un cuplu mai mic.
- Pentru a reveni la viteza mai mică, rotiți comutatorul spre stânga.



Nu răsuciți niciodată comutatorul în timp ce amestecătorul funcționează. Aceasta ar putea provoca deteriorarea unelei electrice. Dacă comutatorul nu poate fi răsucit, trebuie rotit ușor axul.

DESERVIREA AMESTECĂTORULUI

- Asigurați-vă că tensiunea în rețea este de 230 V AC.
- Conectați unealta electrică la sursa de alimentare.
- În timpul lucrului țineți întotdeauna amestecătorul în mod ferm (cu ambele mâini).
- Controlerul electronic permite o pornire și o încheiere lentă, fără stropire a procesului de amestecare.
- Prin rotirea butonului de reglare a turației (5) puteți mări sau micșora viteza de rotație a arborelui.

OPERAREA ȘI ÎNTREȚINEREA



Înainte de a continua activitățile legate de instalare, reglare, reparare sau operare, scoateți fișa cablului de alimentare din priză electrică.

ÎNȚEȚINERE ȘI DEPOZITARE

- Se recomandă curățarea dispozitivului imediat după fiecare utilizare.
- Nu folosiți apă sau alte lichide pentru curățare.
- Nu folosiți agenți de curățare sau solvenți deoarece pot deteriora piesele din plastic.
- Curățați dispozitivul cu o bucată de pânză uscată sau suflați cu aer comprimat la presiune scăzută.
- Curățați periodic fantele de ventilație din carcasa motorului pentru a preveni supraîncălzirea dispozitivului.
- În caz de scântei excesivă pe comutator, comandați verificarea periiilor de carbon de către o persoană calificată.
- Depozitați întotdeauna dispozitivul într-un loc uscat, inaccesibil copiilor.

ÎNLOCUIREA PERIILOR DE CARBON



Periile de carbon ale motorului, uzate (mai scurte de 5 mm), arse sau crăpate trebuie înlocuite imediat. Întotdeauna, cele două peri de carbon sunt înlocuite în același timp.



- Deșurubează capacul periiilor de carbon (4) (fig. E).
- Scoateți periile de carbon uzate.
- Îndepărtați eventualul praf de cărbune cu ajutorul aerului comprimat.
- Introduceți periile de carbon noi. Periile de carbon ar trebui să alunece liber în suporturile pentru perii (fig. F).
- Montați capacul periiilor de carbon (4).



După înlocuirea periiilor de carbon, porniți dispozitivul fără sarcină și așteptați 1-2 minute până când periile de carbon se potrivesc pe comutatorul motorului. Înlocuirea periiilor de carbon trebuie încredințată numai unei persoane calificate care utilizează piese originale.



Toate tipurile de defecte trebuie îndepărtate de către serviciul autorizat al producătorului.

PARAMETRII TEHNICI

DATE NOMINALE

Amestecătorul 58G787	
Parametru	Valoarea
Tensiunea de alimentare	230 V AC
Frecvența de alimentare	50 Hz
Puterea nominală	1600 W
Intervalul vitezei de rotație fără sarcină - Viteza I	250-500 min ⁻¹
Intervalul vitezei de rotație fără sarcină - Viteza II	400-800 min ⁻¹
Filetul axului	M14
Clasa de protecție	II
Masa	5,6 kg
Anul producției	2019
58G787 înseamnă atât tipul cât și definiția mașinii	

DATE PRIVIND ZGOMOTUL ȘI VIBRAȚIILE

Nivelul presiunii acustice	$L_{pA} = 93 \text{ dB(A)} K = 3 \text{ dB(A)}$
Nivelul puterii acustice	$L_{wA} = 104 \text{ dB(A)} K = 3 \text{ dB(A)}$
Valoarea accelerațiilor	$a_{h_i} = 2,95 \text{ m/s}^2 K = 1,5 \text{ m/s}^2$

Informații privind zgomotul și vibrațiile

Nivelul zgomotului emis de dispozitiv este descris de: nivelul presiunii acustice emise L_{pA} și nivelul puterii acustice L_{wA} (unde K reprezintă incertitudinea măsurării). Vibrațiile emise de dispozitiv sunt descrise prin valoarea accelerațiilor vibrațiilor a_{h_i} (unde K este incertitudinea de măsurare).

Nivelurile presiunii acustice L_{pA} , nivelul puterii acustice L_{wA} și valorile accelerațiilor vibrațiilor a_{h_i} indicate în aceste instrucțiuni, au fost măsurate în conformitate cu EN 60745-1: 2009 + A11: 2010. Nivelul vibrațiilor a_{h_i} indicat, poate fi utilizat la compararea dispozitivelor și pentru evaluarea inițială a expunerii la vibrații.

Nivelul de vibrații specificat este reprezentativ numai pentru aplicațiile de bază ale dispozitivului. Dacă dispozitivul este utilizat pentru alte aplicații sau cu alte instrumente de lucru, nivelul vibrațiilor se poate modifica. Nivelurile mai mari de vibrații vor fi afectate de întreținerea insuficientă sau prea rară a dispozitivului. Motivele prezentate mai sus pot provoca o expunere crescută la vibrații pe întreaga perioadă de lucru.

Pentru a estima cu exactitate expunerea la vibrații, trebuie luate în considerare perioadele în care dispozitivul este oprit sau când este pornit, dar nu este utilizat în muncă. După o estimare exactă a tuturor factorilor, expunerea totală la vibrații poate fi semnificativ mai mică.

Pentru a proteja utilizatorul de efectele vibrațiilor, trebuie să fie implementate măsuri suplimentare de siguranță, cum ar fi: întreținerea periodică a dispozitivului și a instrumentelor de lucru, asigurarea unei temperaturi corespunzătoare a mâinilor și organizarea corectă a muncii.

PROTECȚIA MEDIULUI



Produsele cu alimentare electrică nu trebuie aruncate împreună cu deșeurile menajere, ele trebuie predate pentru eliminare unor unități speciale. Informațiile cu privire la eliminarea acestora sunt deținute de vânzătorul produsului sau de autoritățile locale. Echipamentul electric și electronic uzat conține substanțe care nu sunt indiferente pentru mediul înconjurător. Echipamentul nesupus reciclării constituie un pericol potențial pentru mediu și sănătatea umană.

* Se rezervă dreptul de a face schimbări.

"Grupa Topex SRL" Societate comanditară cu sediul în Varșovia str.Pograniczna 2/4 (în continuare "Grupa Topex") informează că, toate drepturile de autor referitor la instrucțiunile prezente (în continuare "instrucțiuni") atât conținutul, fotografiile, schemele, desenele cât și compoziția, aparțin exclusiv Grupa Topex-ului fiind ocrotite de drept în baza legii din 4 februarie 1994, referitor la dreptul autorului și similare (Legea 2006 nr.90 poz.631 cu republicările ulterioare). Copierea, schimbarea, publicarea, modificarea parțială sau totală cu scop comercial fără acceptarea în scris a Grupa Topex-ului, este strict interzisă și poate fi trasă la răspundere de drept civil și penal.



PŘEKLAD PŮVODNÍHO NÁVODU K POUŽÍVÁNÍ

MÍCHAČKA 58G787

POZOR: PŘED ZAHÁJENÍM POUŽÍVÁNÍ ELEKTRICKÉHO NÁRADÍ SI PEČLIVĚ PŘEČTĚTE TENTO NÁVOD A USCHOVEJTE JEJ PRO POZDĚJŠÍ POTŘEBU.

PODROBNĚ BEZPEČNOSTNÍ POKYNY

- Používejte nářadí s přidavnými rukojetěmi, které jsou součástí dodávky.** Ztráta kontroly může způsobit tělesná poranění operátora.
- Během provádění prací, při nichž by mohlo pracovní nářadí narazit na skryté elektrické kabely nebo na vlastní napájecí kabel, držte zařízení za izolované povrchy rukojetí.** Kontakt s kabelem napájecí sítě může zapříčinit přenesení napětí na kovové části zařízení, což by mohlo způsobit úraz elektrickým proudem.
- Vyhnete se kontaktu s rotujícími prvky.** Kontakt s rotujícími částmi elektrického nářadí, zejména příslušenstvím, může vést ke zranění.
- Před odložením elektrického nářadí, vyčkejte, až se zastaví.** Pracovní nářadí se může zablokovat a zapříčinit ztrátu kontroly nad elektrickým nářadím.
- V případě, že se pracovní nářadí zablokuje, okamžitě vypněte elektrické zařízení.** Připravte se na vysoké reakční momenty.
- Nepoužívejte míchačku v prostředí s nebezpečím výbuchu. Nemíchejte rozpouštědla nebo látky obsahující rozpouštědla s teplotou vzplanutí nižší než 210 °C.**
- Neomotávejte napájecí kabel kolem žádné části krytu míchačky.**
- Míchačka se smí spouštět a vypínat pouze tehdy, když je míchadlo ponořeno do nádoby.**
- Vždy je nutné se přesvědčit, zda je mícháč nádoba příslušně aretována.**
- Během procesu míchání do nádoby nevkládejte ruce ani jakékoliv předměty.**

POZOR! Zařízení slouží k práci v uzavřených prostorách.

I přes použití konstrukce z podstaty věci bezpečné, používání zajišťujících prostředků a dodatečných ochranných prostředků, vždy existuje reziduální riziko poranění během práce.

Vysvětlivky k použitým piktogramům:



1



2



3



4



5



6



7



8

- Přečtěte si tento návod k obsluze a respektujte v něm uvedené upozornění a bezpečnostní pokyny!
- Druhá třída ochrany.
- Používejte osobní ochranné prostředky (uzavřené ochranné brýle, chrániče sluchu, protiprachovou masku).
- Před opravou zařízení odpojte.
- Noste ochranný oděv.
- Chraňte zařízení před vlhkem.
- Zabraňte přístupu dětí k zařízení.
- Používejte bezpečnostní obuv.

KONSTRUKCE A POUŽITÍ

Elektrická míchačka je elektrickým nářadím určeným k nepřetržitému provozu, které se používá jak ve stavebnictví, tak i v jiných oblastech. Díky možnosti použití různých míchacích pracovních nástrojů, které jsou přizpůsobeny míchané látce, lze míchat cement, sádro, podlahové směsi, ušlechtilé omítky, barvy, obyčejné omítky, samonivelační malty a různé chemikálie. Množství jednorázově namíchaného výrobku závisí na jeho složení a na typu použitého pracovního nástroje.



Elektrické zařízení je nutné používat v souladu s jeho určením.

POPIS STRAN S VYOBRAZENÍMI

Níže uvedené číslování se vztahuje k prvkům zařízení znázorněným na vyobrazeních v tomto návodu.

1. Vřeteno míchačky
2. Spínač
3. Tlačítko pro blokování spínače
4. Kryt uhlíkového kartáče
5. Otočný ovladač pro regulaci otáček
6. Trn míchadla
7. Míchadlo
8. Přepínač rychlostních stupňů

* Skutečný výrobek se může lišit od vyobrazení.

POPIS POUŽITÝCH GRAFICKÝCH OZNAČENÍ



POZOR



VÝSTRAHA



MONTÁŽ / NASTAVENÍ



INFORMACE

VYBAVENÍ A PŘÍSLUŠENSTVÍ

1. Trn míchadla – 1 ks
2. Míchadlo – 2 ks
3. Plochý klíč – 2 ks

PŘÍPRAVA K PRÁCI

MONTÁŽ MÍCHADLA



Odpojte elektrické nářadí od napájení.



Míchačka je vybavena 2 míchadly s různým určením.

Souběžné – je určeno pro slabé roztoky, jako jsou např. barvy, sádrové omítky, strukturální barvy.

Protiběžné – je určeno pro husté roztoky, jako jsou zednické malty, beton, lepidla, které obsahují písek, štěrka a keramzit.

V závislosti na typu míchaného roztoku použijte vhodné míchadlo.

- Našroubujte trn míchadla (6) na vřeteno míchačky (1) (obr. A).
- Našroubujte míchadlo (7) do trnu (6).

PROVOZ / NASTAVENÍ

ZAPÍNÁNÍ / VYPÍNÁNÍ



Síťové napětí musí odpovídat velikosti napětí uvedené na typovém štítku míchačky.



Míchačka je vybavena tlačítkem pro blokování spínače (3), které chrání před náhodným spuštěním.

Zapínání:

- Stisknete tlačítko pro blokování spínače (3) (obr. B).
- Stisknete tlačítko spínače (2).

Vypnutí:

- Povolte tlačítko spínače (2).

REGULACE OTÁČEK



Na rukojeti míchačky je umístěn otočný knoflík pro regulaci otáček (5) (obr. C). Otáčky lze regulovat v rozsahu od 1 do 5. Otáčky můžete měnit při jednotlivých rychlostních stupních podle potřeb uživatele.



DVOUSTUPŇOVÝ PŘEPÍNAČ

Otáčky lze měnit pomocí dvoupolohového přepínače rychlostních stupňů (8) (obr. D). Nastavte přepínač pro změnu rychlostního stupně do příslušné polohy v závislosti na plánované činnosti.

- Poloha „1“ zaručuje nižší rychlost a vyšší točivý moment.
- Po otočení přepínače doprava do polohy „2“ se zvýší rychlost a sníží točivý moment.
- Pro nastavení zpět na nižší rychlost je třeba otočit přepínačem doleva.



Nikdy přepínač rychlostních stupňů nepřepínejte, když je míchačka v provozu. Mohlo by to vést k poškození elektrického nářadí. Pokud přepínač nelze přepnout, je nutno mírně pootočit vřeteno.

OBSLUHA MÍCHÁČKY



- Přesvědčte se, zda síťové napětí činí 230 V AC.
- Připojte elektrické nářadí k napájecí síti.
- Při používání míchačku vždy pevně držte (oběma rukama).
- Elektronický regulátor umožňuje pomalé spuštění a ukončování míchání, což zamezuje rozstříknutí míchaného materiálu.
- Otáčením otočného knoflíku regulátoru otáček (5) lze zvyšovat nebo snižovat otáčky vřetene.

PÉČE A ÚDRŽBA



Před zahájením jakýchkoliv činností souvisejících s instalací, seřizováním, nastavením, opravami nebo údržbou je nutné vytáhnout zástrčku napájecího kabelu ze síťové zásuvky.

ÚDRŽBA A SKLADOVÁNÍ



- Doporučuje se čistit zařízení ihned po každém použití.
- K čištění nepoužívejte vodu ani jiné kapaliny.
- Nepoužívejte žádné čisticí prostředky nebo rozpouštědla, protože mohou poškodit plastové součásti.
- Čistěte zařízení suchým hadříkem nebo proudem stlačeného vzduchu s nízkým tlakem.
- Pravidelně čistěte ventilační otvory v krytu motoru, aby nedocházelo k přehřátí zařízení.
- Vyskytuje-li se na komutátoru nadměrné jiskření, nechte zkontrolovat stav uhlíkových kartáčů motoru osobou s příslušnými kvalifikacemi.
- Skladujte zařízení vždy na suchém místě mimo dosah dětí.

VÝMĚNA UHLÍKOVÝCH KARTÁČŮ



Opatřovaně (kratší než 5 mm), spálené nebo prasklé uhlíkové kartáče motoru je třeba neprodleně vyměnit. Vždy je nutné vyměnit současně oba uhlíkové kartáče.



- Odšroubujte kryty uhlíkových kartáčů (4) (obr. E).
- Vyjměte opotřebené uhlíkové kartáče.
- Pomocí stlačeného vzduchu odstraňte případný uhlíkový prach.
- Vložte nové uhlíkové kartáče. Uhlíkové kartáče by měly jít volně zasunout do držáků kartáčů (obr. F).
- Namontujte kryty uhlíkových kartáčů (4).



Po provedení výměny uhlíkových kartáčů spusťte zařízení bez zatížení a vyčkejte 1–2 minuty, až se uhlíkové kartáče přizpůsobí komutátoru motoru. Uhlíkové kartáče by měla vyměňovat pouze kvalifikovaná osoba za použití originálních dílů.



Veškeré závady je nutné nechat odstranit v autorizovaném servisu výrobce.

TECHNICKÉ PARAMETRY

JMENOVITÉ ÚDAJE

Míšačka 58G787	
Parametr	Hodnota
Napájecí napětí	230 V AC
Napájecí kmitočet	50 Hz
Jmenovitý výkon	1600 W
Rozsah otáček bez zatížení – Stupeň č. 1	250-500 min ⁻¹
Rozsah otáček bez zatížení – Stupeň č. 2	400-800 min ⁻¹
Závít vřetene	M14
Třída ochrany	II
Hmotnost	5,6 kg
Rok výroby	2019
58G787 znamená typ a určení stroje	

ÚDAJE O HLUKU A VIBRACÍCH

Hladina akustického tlaku	$L_{pA} = 93 \text{ dB(A)}$ K = 3 dB(A)
Hladina akustického výkonu	$L_{wA} = 104 \text{ dB(A)}$ K = 3 dB(A)
Hodnota zrychlení	$a_h = 2,95 \text{ m/s}^2$ K = 1,5 m/s ²

Informace týkající se hluku a vibrací

Informace týkající se hluku a vibrací

Hladina emise hluku zařízení byla popsána: úroveň emise akustického tlaku L_{pA} a úroveň akustického výkonu L_{wA} (kde K je nejistota měření). Vibrace, které zařízení vyvolá, byly popsány hodnotou zrychlení vibrací a_h (kde K je nejistota měření).

Uvedené v tomto návodu: hladina emise akustického tlaku L_{pA} , úroveň akustického výkonu L_{wA} a hodnoty zrychlení vibrací a_h byly naměřeny v souladu s normou EN 60745-1:2009+A11:2010. Uvedená úroveň vibrací a_h může být použita ke srovnání zařízení a protínání posouzení expozice vibracím.

Uvedená hladina vibrací je reprezentativní pro základní použití zařízení. Je-li zařízení používáno pro jiné práce nebo s jinými pracovními nástroji, může být úroveň vibrací jiná. Na vyšší vibrace může mít vliv nedostatečná nebo prováděná nepřítlačná údržba zařízení. Výše uvedené příčiny mohou způsobit navýšení expozice vibracím během celé doby provozu.

Pro přesné zhodnocení expozice vibracím je potřeba zohlednit období, kdy je zařízení vypnuto nebo kdy je zapnuto, ale nepoužíváno k práci. Po důkladném zhodnocení všech faktorů může být celková expozice vibracím mnohem nižší.

K ochraně uživatele proti účinkům vibrací, je nutné zavést další bezpečnostní opatření, jako například: cyklická údržba zařízení a pracovních nástrojů, zajištění teploty rukou a vhodná organizace práce.

OCHRANA ŽIVOTNÍHO PROSTŘEDÍ

	Elektricky napájené výrobky nevyhazujte spolu s domácím odpadem, nýbrž je odevzdejte k likvidaci v příslušných závodech pro zpracování odpadu. Informace ohledně likvidace Vám poskytneme prodávce nebo místní úřady. Použitá elektrická a elektronická zařízení obsahují látky škodlivé pro životní prostředí. Nerecyklováná zařízení představují potenciální nebezpečí pro životní prostředí a zdraví osob.
--	---

* Právo na provádění změn je vyhrazeno.

„Grupa Topex Spółka z ograniczoną odpowiedzialnością“ Spółka komandytowa se sídlem ve Varšavě, na ul. Pograniczna 2/4 (dále jen: „Grupa Topex“) informuje, že veškerá autorská práva k obsahu tohoto návodu (dále jen: „návod“), včetně m.j. textu, použitých fotografií, schémat, výkresů a také jeho uspořádání, náleží výhradně firmě Grupa Topex a jsou právně chráněna podle zákona ze dne 4. února 1994, o autorských právech a právech příbuzných (sbirka zákonů z roku 2006 č. 90 položka 631 s pozdějšími změnami). Kopírování, zpracovávání, zveřejňování či modifikování celého návodu jakož i jeho jednotlivých částí pro komerční účely bez písemného souhlasu firmy Grupa Topex je přísně zakázáno a může mít za následek občanskoprávní a trestní stíhání.



PREKLAD PŮVODNÉHO NÁVODU NA POUŽITIE

MIEŠAČKA 58G787

UPOZORNENIE: SKŔOR, AKO PRISTŪPITE K POUŽIVANIU ELEKTRICKÉHO NÁRADIA, POZORNE SI PREČÍTAJTE TENTO NÁVOD A USCHOVAJTE HO NA NESKORSIE POUŽITIE.

PODROBNÉ BEZPEČNOSTNÉ PREDPISY

- Pri práci s náradím používajte prídavné rukoväte dodané s náradím.** Strata kontroly nad náradím môže spôsobiť vážne zranenia obsluhujúcej osoby.
- Pri vykonávaní prác, pri ktorých by pracovný nástroj mohol naraziť na skryté elektrické vodiče alebo na svoj vlastný kábel, držte zariadenie za izolované povrchy rukovätí.** Kontakt s vodičom napájacej siete môže mať za následok odovzdanie napätia kovovým časťami zariadenia, čo by mohlo spôsobiť úraz elektrickým prúdom.
- Vyhýbajte sa kontaktu s rotujúcimi súčiastkami.** Kontakt s rotujúcimi časťami elektrického náradia, najmä príslušenstva, môže viesť k zraneniam.
- Pred odložením elektrického náradia počkajte, kým sa neprestane otáčať.** Pracovný nástroj sa môže zablokovať a spôsobiť stratu kontroly nad elektrickým náradím.
- V prípade zablokovania pracovného nástroja elektrické náradie okamžite vypnite** a buďte pripravený na vysoké reakčné momenty.
- Miešačku nepoužívajte v prostredí s potenciálne výbušnou atmosférou.** V miešačke nemiešajte rozpúšťadlá alebo látky obsahujúce rozpúšťadlá s bodom vzplanutia nižším ako 210 °C.
- Napájací kábel neovíjajte okolo žiadnej časti pláštá miešačky.**
- Miešačku vždy zapínajte a vypínajte, keď je miešadlo ponorené v nádobe.**
- Vždy sa uistite, či je nádoba na miešanie primerane zvyšenbná.**
- Počas miešania nevkladajte do nádoby ruky ani žiadne predmety.**

POZOR! Zariadenie slúži na prácu v interiéri.

Napriek použitiu vo svojej podstate bezpečnej konštrukcie, používaniu bezpečnostných prostriedkov a dodatočných ochranných prostriedkov vždy existuje minimálne riziko úrazov pri práci.

Vysvetlenie použitých piktogramov:



- Prečítajte si návod na obsluhu, dodržiavajte výstrahy a bezpečnostné pokyny, ktoré sa v ňom nachádzajú!
- Druhá ochranná trieda.
- Používajte prostriedky osobnej ochrany (chrániče očí, ochranu sluchu, ochrannú masku proti prachu).
- Zariadenie pred opravou odpojte.
- Používajte ochranné odevy.

- Zariadenie chráňte pred vlhkosťou.
- Zabráňte prístupu detí k náradíu.
- Používajte ochrannú obuv

KONŠTRUKCIA A POUŽITIE

Elektrická miešačka je elektrické náradie určené na nepretržitú prevádzku, použiteľné tak stavebníctve, ako aj v iných oblastiach. Možnosť použitia rôznych pracovných nástrojov na miešanie prispôbienených miešaným látkam umožňuje miešanie cementu, sady, podlahových krytín, šľachtených omietok, farieb, bežných omietok, samoniveláčnych mált a rôznych chemikálií. Množstvo naraz miešaného produktu závisí od jeho zloženia a druhu použitého pracovného náradia.



Elektrické náradie nepoužívajte v rozpore s jeho určením.

VYSVETLIVKY KU GRAFICKEJ ČASTI

Nasledujúce číslovanie sa vzťahuje na časti zariadenia zobrazené v grafickej časti tohto návodu.

- Vreteno miešačky
- Spínač
- Aretačné tlačidlo spínača
- Kryt uhlíkovej kefy
- Koliesko na reguláciu rýchlosti otáčania
- Kolík miešadla
- Miešadlo
- Prepínač rýchlosti

* Obrázok s výrobkom sa nemusia zhodovať

VYSVETLIVKY POUŽITÝCH GRAFICKÝCH ZNAČIEK



UPOZORNENIE



VÝSTRAHA



MONTÁŽ/NASTAVENIA



INFORMÁCIA

VYBAVENIE A PRÍSLUŠENSTVO

- Kolík miešadla - 1 ks
- Miešadlo - 2 ks
- Plochý kľúč - 2 ks

PRED UVEDENÍM DO PREVÁDZKY

MONTÁŽ MIEŠADLA



Elektrické náradie odpojte od napájania.



Miešačka má v príslušenstve 2 miešadlá na rôzne účely.

Vtlačacie - určené na riedke roztoky, ako napríklad: farby, sadrové omietky, štruktúrne farby.

Zdvihajúce - určené na husté roztoky, ako napríklad: murárske malty, betóny, lepidlá, ktoré majú ako výplň piesok, štrk, keramzit.

V závislosti od typu miešaného roztoku je potrebné použiť správne miešadlo.

- Kolík miešadla (6) zaskrutkujte do vretena miešačky (1) (obr. A).
- Miešadlo (7) zaskrutkujte do kolíka (6).

PRÁCA / NASTAVENIA

ZAPÍNANIE / VYPÍNANIE



Napätie v sieti musí zodpovedať hodnote el. napätia uvedeného na popisnom štítku miešačky.



Miešačka je vybavená tlačidlom blokovania spínača (3), ktoré zabráňuje náhodnému uvedeniu prístroja do chodu.

Zapínanie:

- Stlačte aretačné tlačidlo spínača (3) (obr. B).
- Stlačte tlačidlo spínača (2).

Vypínanie:

- Uvoľnite tlak na tlačidlo spínača (2).

REGULÁCIA RÝCHLOSTI OTÁČANIA



Na rukoväti miešačky sa nachádza koliesko na reguláciu rýchlosti otáčania (5) (obr. C). Rozsah nastavenia rýchlosti je od 1 do 5, rýchlosť je možné meniť v jednotlivých rýchlostných stupňoch v závislosti od potrieb používateľa.



2-RÝCHLOSTNÝ PREPÍNAČ

Rýchlosť otáčania sa dá meniť pomocou dvojpolohového prepínača rýchlosti (8) (obr. D). Prepínač zmeny rýchlosti prepnete do príslušnej polohy v závislosti od vykonávanej práce

- Poloha „1“ poskytuje nižšiu rýchlosť a vyšší krútiaci moment.
- Po otočení doprava do polohy „2“ získame vyššiu rýchlosť a nižší krútiaci moment.
- Ak sa chcete vrátiť na nižšiu rýchlosť, otočte prepínač doľava.



Prepínač rýchlosti v žiadnom prípade neprestavujte vtedy, keď miešačka pracuje. Mohlo by to spôsobiť poškodenie elektrického náradia. Ak sa prepínač nedá prestaviť, treba mierne potochiť vretenom.



PREVÁDZKA MIEŠAČKY

- Uistite sa, že sieťové napätie je 230 V AC.
- Náradie zapnite do elektrickej siete.
- Počas práce vždy držte miešačku pevne (obidvomi rukami).
- Elektronický ovládač umožňuje pomalý štart miešania bez rozstrekovania a jeho ukončenie.
- Otáčaním kolieska na reguláciu rýchlosti otáčania (5) môžete zvýšiť alebo znížiť rýchlosť otáčania vretena.

OŠETROVANIE A ÚDRŽBA



Skôr, ako začnete akúkoľvek činnosť súvisiacu s inštaláciou, nastavovaním, opravou alebo údržbou, vyberte kolík napájacieho kábla zo zásuvky elektrického prúdu.



ÚDRŽBA A SKLADOVANIE

- Zariadenie sa odporúča čistiť hneď po každom jeho použití.
- Na čistenie nepoužívajte vodu ani iné kvapaliny.
- Nepoužívajte žiadne čistiace prostriedky ani rozpúšťadlá, pretože môžu poškodiť súčiastky vyrobené z plastu.
- Zariadenie čistite pomocou suchej handričky alebo ho prefuškajte vzduchom stlačeným pod nízkym tlakom.
- Pravidelne čistite vetracie otvory v plášti motora, aby nedošlo k prehriatiu zariadenia.
- V prípade, že dochádza k nadmernému iskreniu v komutátore, kontrolu stavu uhlíkových kefiek motora zverte kvalifikovanej osobe.
- Zariadenie vždy odkladajte na suchom mieste mimo dosahu detí.

VÝMENA UHLÍKOVÝCH KEFIEK



Opotrebované (kratšie ako 5 mm), zhorené alebo prasknuté uhlíkové kefy motora treba okamžite vymeniť. Vždy sa súčasne vymenajú obidve uhlíkové kefy.



- Odskrutkujte kryty uhlíkových kefiek (4) (obr. E).
- Opotrebované uhlíkové kefy vyberte.
- Pomocou stlačeného vzduchu odstráňte prípadný uhlíkový prach.
- Založte nové uhlíkové kefy. Uhlíkové kefy by sa mali voľne zasunúť do držákov (obr. F).
- Založte kryty uhlíkových kefiek (4).



Po dokončení výmeny uhlíkových kefiek uveďte zariadenie do pohybu naprázdno a počkajte 1-2 min, kým sa uhlíkové kefy prispôbia komutátoru motora. Výmenu uhlíkových kefiek sa odporúča zveriť výhradne kvalifikovanej osobe pri použití originálnych súčiastok.



Akékoľvek poruchy musia byť odstránené autorizovaným servisom výrobcu.

TECHNICKÉ PARAMETRE

MENOVITÉ ÚDAJE

Miešačka 58G787	
Parameter	Hodnota
Napájacie napätie	230 V AC
Frekvencia napájania	50 Hz
Nominálny výkon	1600 W
Rozsah rýchlostí otáčania naprázdno – Rýchlosť I	250-500 min ⁻¹
Rozsah rýchlostí otáčania naprázdno – Rýchlosť II	400-800 min ⁻¹
Závit vretena	M14
Ochranná trieda	II
Hmotnosť	5,6 kg
Rok výroby	2019

58G787 označuje tak typ, ako aj opis stroja

ÚDAJE TÝKAJÚCE SA HLUCNOSTI A VIBRÁCIÍ

Hladina akustického tlaku	$L_{pA} = 93 \text{ dB(A)}$ $K = 3 \text{ dB(A)}$
Hladina akustického výkonu	$L_{wA} = 104 \text{ dB(A)}$ $K = 3 \text{ dB(A)}$
Hodnota zrýchlení	$a_n = 2,95 \text{ m/s}^2$ $K = 1,5 \text{ m/s}^2$

Informácie o hluku a vibráciách

Hladina hluku emitovaného zariadením je určená: hladinou akustického tlaku L_{pA} a hladinou akustického výkonu L_{wA} (kde K označuje neistotu merania). Vibrovanie zariadenia je určené hodnotou zrýchlení vibrácií a_n (kde K označuje neistotu merania).

V tomto návode uvedená: hladina akustického tlaku L_{pA} , hladina akustického výkonu L_{wA} a hodnota zrýchlení vibrácií a_n boli namerané v súlade s EN 60745-1:2009+A11:2010. Uvedenú hladinu vibrácií a_n možno použiť na porovnanie zariadení a na predbežné posúdenie expozície vibráciám.

Uvedená hladina vibrácií je reprezentatívna len pre základné použité zariadenia. Ak sa zariadenie bude používať na iné účely alebo s inými pracovnými nástrojmi, hladina vibrácií sa môže zmeniť. Na vyššiu hladinu vibrácií bude mať vplyv nedostatočná alebo zriedkavo vykonávaná údržba zariadenia. Vyššie uvedené príčiny môžu spôsobiť zvýšenie expozície vibráciám počas celej doby práce.

Na presné ohodnotenie expozície vibráciám treba vziať do úvahy obdobia, keď je zariadenie vypnuté alebo keď je zapnuté, ale nepracuje sa s ním. Po dôkladnom vyhodnotení všetkých činiteľov môže byť celková expozícia vibráciám omnoho nižšia.

Na ochranu obsluhujúcej osoby pred následkami vibrácií je potrebné zaviesť dodatočné bezpečnostné opatrenia ako: pravidelná údržba zariadenia a pracovných nástrojov, zabezpečenie primeranej teploty rúk a správna organizácia práce.

OCHRANA ŽIVOTNÉHO PROSTREDIA



Výrobky napájané elektrickým prúdom sa nesmú likvidovať spoločne s domácim odpadom, ale majú byť odovzdané na recykliáciu na určenom mieste. Informáciu o recykliácii poskytnú predajca výrobku alebo miestne orgány. Opatrované elektrické a elektronické zariadenia obsahujú látky negatívne pôsobiace na životné prostredie. Zariadenie, ktoré nie je odovzdané na recykliáciu, predstavuje možnú hrozbu pre životné prostredie a ľudské zdravie.

* Právo na zmenu vyhradené.

Grupa Topex Spółka z ograniczoną odpowiedzialnością/Spółka komandytowa so sídlom vo Varšave, ul. Pograniczna 2/4 (ďalej iba: „Grupa Topex“) informuje, že všetky autorské práva k obsahu tohto návodu (ďalej iba: „Návod“), v rámci toho okrem iného k jeho textu, uvedeným fotografiám, nákrešom, obrázkom a k jeho štruktúre, patria výhradne spoločnosti Grupa Topex a podliehajú právnej ochrane podľa zákona zo dňa 4. februára 1994, O autorských a obdobných právach (tj. Dz. U. (Zbierka zákonov Polskej republiky) 2006 č. 90 položka 631) v znení neskorších zmien. Kopírovanie, spracovovanie, publikovanie, úprava tohto Návodu ako celku alebo jeho jednotlivých častí na komerčné účely, bez písomného súhlasu spoločnosti Grupa Topex, sú prísne zakázané a môžu mať za následok občianskoprávne a trestnoprávne dôsledky.



PREVOD IZVIRNIH NAVODIL

MEŠALNIK 58G787

POZOR: PRED PRÍČETKOM UPORABE ELEKTRICNEGA ORODJA JE TREBA POZORNO PREBRATI TA NAVODILA IN JIH SHRANITI ZA NADALJNO UPORABO.

SPECIFIČNI VARNOSTNI PREDPISI

- Orodje je treba uporabljati z dodatnimi ročaji, priloženimi orodju.** Izguba nadzora lahko povzroči telesne poškodbe uporabnika.
- Med deli, pri katerih bi lahko orodje naletelo na zakrite električne kable ali na lasten kabel, je treba napravo držati izključno za izolirane površine ročajev.** Stik z napajalnim kablom lahko povzroči prenos napetosti na kovinske dele naprave, kar lahko povzroči električni udar.
- Izogibati se je treba dotiku z obračajočimi se elementi.** Dotikanje obračajočih se delov električnega orodja, zlasti pribora, lahko povzroči telesne poškodbe.
- Pred odložitvijo električnega orodja je treba počakati, da se zaustavi.** Delovno orodje se lahko zablokira in povzroči izgubo nadzora na električnim orodjem.
- V primeru blokade delovnega orodja je treba takoj izključiti električno orodje** ter biti pripravljen na visok reakcijski moment.
- Mešalnika ni dovoljeno uporabljati v prostoru s potencialno eksplozivnim ozračjem.** Mešanje toplil ali snovi, ki vsebujejo toplila s temperaturo vžiga nižjo od 210 °C, ni dovoljeno.
- Napajalnega kabla ni dovoljeno ovijati okrog katerega koli dela ohišja mešalnika.**
- Mešalnik je treba vedno zagnati in izklopiti takrat, ko je mešalo potopljeno v posodo.**
- Vedno se je treba prepričati, da je posoda za mešanje ustrezno fiksirana.**
- Med opravljanjem mešanja v posodo ni dovoljeno polagati rok ali kakršnih koli predmetov.**

POZOR: Naprava je namenjena delu v zaprtih prostorih.

Navkljub uporabi varno zasnovane konstrukcije, varovalnih sredstev in dodatnih zaščitnih sredstev vedno obstaja nevarnost poškodb med delom.

Pojasnilo uporabljenih simbolov:



- Preberi navodila, upoštevaj v njih navedena varnostna opozorila in pogoje!
- Drugi razred zaščite
- Uporabljajte osebna zaščitna sredstva (zaščitna očala, protihrupni auslušniki, maska proti prahu).
- Pred popravilom odklopite napravo.
- Uporabljajte zaščitna oblačila.
- Varujte pred vlago.
- Otrokom ne dopustite, da pridejo v stik z napravo.
- Uporabljajte zaščitno obutev

ZGRADBA IN UPORABA

Električni mešalnik je električno orodje, namenjeno stalnemu delu, ki je uporabno v gradbeništvu in na drugih področjih. Možnost uporabe raznih delovnih orodij za mešanje, prilagojenih na mešane snovi, omogoča mešanje cementa, mavca, talnih prevlek, plemenitih ometov, barv, običajnih ometov, malte in raznih kemikalij. Količina enkrat mešanega izdelka je odvisna od njegove sestave in vrste uporabljenega delovnega orodja.



Uporaba električnega orodja, ki ni v skladu z njegovim namenom, ni dovoljena.

OPIS GRAFIČNIH STRANI

Spodnje oštevilčenje se nanaša na elemente orodja, ki so predstavljeni na grafičnih straneh teh navodil.

1. Vreteno mešalnika
2. Stikalo
3. Tipka za blokado stikala
4. Pokrov oglene ščetke
5. Gumb za nastavitve vrtilne hitrosti
6. Steblo mešala
7. Mešalo
8. Preklopnik hitrosti

* Obstajajo lahko razlike med sliko in izdelkom

OPIS UPORABLJENIH GRAFIČNIH ZNAKOV



POZOR!



OPOZORILO!



MONTAŽA/NASTAVITVE



INFORMACIJA

OPREMA IN PRIBOR

1. Trup mešala – 1 kos
2. Mešalo – 2 kos.
3. Viličasti ključ – 2 kos

PRIPRAVA NA UPORABO

MONTAŽA MEŠALA



Izklopite električno orodje iz napajanja.



Mešalniku sta priloženi 2 mešala za različne namene.

Tlačno – namenjeno za redke raztopine, kot so barve, mavčni ometi, strukturne barve.

Sesalno – namenjeno za goste raztopine, kot so malte, betoni, lepila, ki kot polnilo vsebujejo pesek, gramoz, ekspanzirano glino.

Glede na vrsto obdelovane raztopine izberite ustrezno mešalo.

- Trup mešala (6) privijte v vreteno mešalnika (1) (slika A).
- Privijte mešalo (7) v trup (6).



UPORABA / NASTAVITVE



VKLOP / IZKLOP

Napetost omrežja mora ustrezati vrednosti napetosti, podane na označni tablici mešalnika.



Mešalnik je opremljen s tipko za blokado stikala (3), ki varuje pred naključnim vklopom.

Vklop:

- Pritisnite gumb za blokado vklopnega stikala (3) (slika B).
- Pritisnite vklopno stikalo (2).

Izklop:

- Sprostite pritisak na vklopnem stikalu (2).

REGULACIJA VRTILNE HITROSTI



Na ročaju mešalnika se nahaja preklopnik za regulacijo vrtilne hitrosti (5) (slika C). Območje regulacije hitrosti od 1 do 5, hitrost je mogoče spreminjati glede na potrebe uporabnika.



2-HITROSTNI PREKLOPNIK

Vrtilno hitrost je mogoče menjati s pomočjo dvopolnega preklopnika hitrosti (8) (slika D). Glede na opravljana dela nastavite preklopnik za menjavo hitrosti v ustrezen položaj.

- Položaj „1“ pomeni nižjo hitrost in višji vrtilni moment.
- Po obratu v desno, v položaj „2“, je dosežena višja hitrost, nižji vrtilni moment.
- Da bi dosegli nižjo hitrost, je treba preklopnik obrniti v levo.



Med delom mešalnika ni dovoljeno preklapljati preklopnika za menjavo hitrosti. To bi lahko povzročilo poškodbo električnega orodja. Če preklopnika ni mogoče premakniti je treba rahlo obrniti vreteno.



UPORABA MEŠALNIKA

Prepričajte se, da omrežna napetost znaša 230 V AC.

- Priklopite električno orodje na napajalno omrežje.
- Med delom je treba vedno zanesljivo (z obema rokama) držati mešalnik.
- Elektronski regulator omogoča počasen zagon mešanja brez škropljenja in njegovo končanje.
- Z obračanjem preklopnika vrtilne hitrosti (5) je mogoče povečati ali zmanjšati vrtilno hitrost vretena.

OSKRBA IN HRAMBA



Pred vsakršnimi opravili v zvezi z namestitvijo, regulacijo, popravilom ali oskrbo je treba odstraniti vtič napajalnega kabla iz omrežne vtičnice.

VZDRŽEVANJE IN HRAMBA



- Priporoča se čiščenje orodja neposredno po vsaki uporabi.
- Za čiščenje ni dovoljeno uporabljati vode ali drugih tekočin.
- Ne uporabljajte čistilnih sredstev ali razredčil, saj ta lahko škodujejo delom, izdelanim iz umetnih mas.
- Napravo je treba čistiti s pomočjo suhega kosa tkanine ali preprihati s komprimiranim zrakom z nizkim pritiskom.
- Redno je treba čistiti prezačevalne reže v ohišju motorja, da se prepreči pregrevanje orodja.
- V primeru, da pride do prekomernega iskrenja na komutatorju, je treba preverjanje stanja oglenih ščetk motorja zaupati kvalificirani osebi.
- Napravo je treba hraniti na suhem mestu in zunaj dosega otrok.

MENJAVA OGLENIH ŠČETK



Dotrajane (krajše od 5 mm), zažgane ali počene oglene ščetke motorja je treba takoj zamenjati. Vedno je treba hkrati opraviti menjavo obeh oglenih ščetk.



- Odvijte pokrov oglenih ščetk (4) (E).
- Izvlecite izrabljene oglene ščetke.
- S komprimiranim zrakom odstranite morebitni ogleni prah.
- Vložite nove oglene ščetke. Oglene ščetke se morajo prosto pomakniti do držal (slika F).
- Namestite pokrov oglenih ščetk (4).



Po menjavi oglenih ščetk je treba zagnati napravo brez obremenitve in malo počakati 1-2 min, da se oglene ščetke prilagodijo na komutator motorja. Postopek menjave oglenih ščetk je priporočljivo zaupati izključno kvalificirani osebi, ki uporablja originalne dele.



Vse napake mora odpraviti pooblaščen servis proizvajalca.

TEHNIČNI PARAMETRI

NAZIVNI PODATKI

Mešalnik 58G787	
Parameter	Vrednost
Napetost napajanja	230 V AC
Frekvenca napajanja	50 Hz
Nazivna moč	1600 W
Območje vrtilne hitrosti brez obremenitve – Hitrost I	250-500 min ⁻¹
Območje vrtilne hitrosti brez obremenitve – Hitrost II	400-800 min ⁻¹
Navoj vretena	M14
Razred zaščite	II
Masa	5,6 kg
Leto izdelave	2019
58G787 pomeni tako tip kot opredelitev naprave	

PODATKI O HRUPU IN VIBRACIJAH

Stopnja zvočnega pritiska	$L_{pA} = 93 \text{ dB(A)}$ $K = 3 \text{ dB(A)}$
Stopnja zvočne moči	$L_{wA} = 104 \text{ dB(A)}$ $K = 3 \text{ dB(A)}$
Stopnja vibracij	$a_h = 2,95 \text{ m/s}^2$ $K = 1,5 \text{ m/s}^2$

Informacije o hrupu in vibracijah

Stopnja oddajane hrupa naprave je opredeljena s: stopnjo oddajane zvočnega tlaka L_{pA} in stopnjo zvočne moči L_{wA} (kjer K pomeni negotovost meritve). Vibriranje naprave je opredeljeno z vrednostjo pospeška vibracij a_h (kjer K pomeni pogrešek meritve).

Navedeno v teh navodilih: stopnja oddajane zvočnega tlaka L_{pA} , stopnja zvočne moči: L_{wA} in vrednost pospeška vibracij a_h , so izmerjene v skladu z EN 60745-1:2009+A11:2010. Navedena stopnja vibracij a_h , se lahko uporablja za primerjavo naprav in uvodno oceno izpostavljenosti na vibracije.

Navedena stopnja vibracij je reprezentativna samo za osnovno uporabo naprave. Če se naprava uporablja za druge namene ali z drugimi delovnimi orodji, se lahko stopnja vibracij spremeni. Na višjo stopnjo vibracij vpliva nezadostno ali preredko vzdrževanje naprave. Zgoraj navedeni vzroki so lahko razlog za povečanje izpostavljenosti na vibracije med celotnim delovnim obdobjem.

Za natančno oceno izpostavljenosti na vibracije je treba upoštevati obdobja, ko je električno orodje izklopljeno oziroma je vključeno, vendar se ne uporablja. Po natančni oceni vseh dejavnikov je lahko skupna izpostavljenost na vibracije veliko nižja.

Da bi zaščitili uporabnika pred delovanjem vibracij, je treba uvesti dodatne varnostne ukrepe, kot so: redno vzdrževanje naprave in delovnih orodij, zagotovitev ustreznih temperature rok in pravilna organizacija dela.

VAROVANJE OKOLJA

	Električno napajanih izdelkov ni dovoljeno mešati z gospodinjstvi odpadki, ampak jih morajo odstraniti ustrezne službe. Podatki o službah za odstranitev odpadkov so na voljo pri prodajalcu ali lokalnih oblasteh. Izrabljeno električno in elektronsko orodje vsebuje okolju škodljive snovi. Orodje, ki ni oddano v reciklažo, predstavlja potencialno nevarnost za okolje in zdravje ljudi.
--	---

* Pridržana pravica do izvajanja sprememb.

Grupa Topex Spółka z ograniczoną odpowiedzialnością Spółka komandytowa s sedežem v Varšavi, ul. Pograniczna 2/4 (v nadaljevanju „Grupa Topex“), sporocda, da so vse avtorske pravice v zvezi z vsebino teh navodil (v nadaljevanju „Navodila“), med drugim v zvezi z besedilji, shemami, risabmi, kakor tudi sestavo, izključna last Grupa Topex in so predmet zakonske zaščite v skladu z zakonom z dne 4. februarja 1994 o avtorskih pravicah in intelektualni lastnini (Ur. l. 2006 št. 90/631 s kasnejšimi spremembami). Kopiranje, obdelava, objava in spreminjanje Navodil v komercialne namene kot tudi njihovih posameznih elementov, je brez pisne odobritve Grupa Topex strogo prepovedano in lahko privede do civilne in kazenske odgovornosti.

LT ORIGINALIOS INSTRUKCIJOS VERTIMAS

MAIŠYKLĖ 58G787

DĖMESIO: PRIĖŠ NAUDODAMI ELEKTRINĮ ĮRANKĮ, ATIDŽIAI PERSKAITYKITE ŠIĄ INSTRUKCIJĄ IR IŠSAUGOKITE JĄ TOLIMESNIAM NAUDOJIMUI.

PAGRINDINĖS DARBO SAUGOS TAISYKLĖS

- Įrankį naudokite tik kartu su papildomomis rankenomis, esančiomis tiekiamo įrankio komplekte. Nesuvaldytas įrankis gali sužeisti dirbantįjį.
- Atlikdami darbus, kurių metu kyla pavojus darbinio priedu prisiliesti prie paslėptų elektros laidų, įrankį laikykite už izoliuoto rankenos paviršiaus. Kontakto su elektros įtampos tinklu metu, elektros įtampa gali veikti ir metalines įrankio detales (didelė tikimybė, kad jomis tekės elektros srovė), dėl to gali kilti elektros smūgio pavojus.
- Venkite liesti besisukančius įrankio elementus. Dėl prisilietimo prie elektrinio įrankio elementų, kurie juda, ypač darbinį priedu, padidėja pavojus sunkiai susižaloti.
- Norėdami padėti įrankį, prieš tai palaukite, kol jis visiškai sustos. Darbinis priedas gali užsiblokuoti (įstrigti), dėl to kyla pavojus nesuvaldyti paties įrankio.
- Jeigu darbinis priedas užsiblokuoja, nedelsdami išjunkite elektrinį įrankį, būkite pasiruošę didelei reakcijos jėgai, kad galėtumėte suvaldyti įrankį.
- Nesinaudokite maišyklės sprogioje aplinkoje. Nemašykite tirpiklių ar medžiagų, sudėtyje turinčių tirpiklių bei medžiagų, kurių atsparumas temperatūrai yra mažesnis nei 210 °C.
- Nevyniokite elektros įtampos laido ant maišyklės korpuso dalių, be išimties.
- Maišyklęjunkite tik tada, kai maišymo kotas yra panardintas į skiedinį.
- Visada patikrinkite, ar maišymui skirta talpykla stovi stabiliai, nejuda.
- Maišydami į talpą su skiediniu neikiškite nei rankų, nei pašalinių daiktų.

DĖMESIO! Įrankis skirtas darbui patalpų viduje.

Nepaisant saugios įrankio konstrukcijos, apsauginių elementų ir papildomų apsaugos priemonių naudojimo, darbo metu išlieka pavojus susižaloti.

Panaudotų grafinių simbolių paaiškinimas:

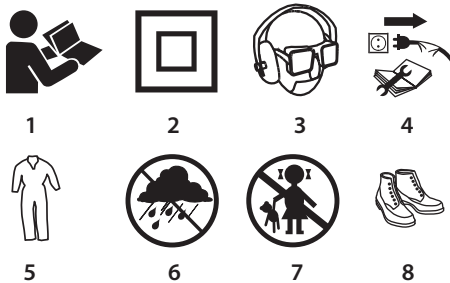

- Perskaitykite aptarnavimo instrukciją, atkreipkite dėmesį į patarimus ir laikykitės visų joje esančių perspėjimų bei saugos nuorodų!
- Antra apsaugos klasė.
- Naudokitės asmeninėmis apsaugos priemonėmis (apsauginiais akiniais, klausos organų apsaugos priemonėmis, kauke nuo dulkių).

4. Prieš atlikdami remonto darbus išjunkite įtampą.
5. Apsivilkite apsauginius darbo drabužius.
6. Saugokite įrenginį nuo drėgmės.
7. Neleiskite prie įrenginio vaikų.
8. Avėkite apsauginius darbo batus.

KONSTRUKCIJA IR PASKIRTIS

Elektrinė maišyklė yra elektrinis įrenginys, skirtas nuolatiniam darbui. Ji pritaikyta naudoti darbams statybose bei kitose srityse. Dėl galimybės naudoti įvairius darbinus, maišymui skirtus priedus, pritaikytas maišomoms medžiagoms, ji tinka cemento, gipso, grindų padengimo medžiagų, dekoratyvinio tinko, dažų, paprasto tinko, savaime išsilyginančio grindų mišinio ir įvairių cheminių medžiagų maišymui. Vienkartinis maišomo gaminio kiekis priklauso nuo jo sudėties ir naudojamo darbinio priedo.



Draudžiama elektrinį įrankį naudoti ne pagal paskirtį.

GRAFINIŲ PUSLAPIŲ APRAŠYMAS

Numeriais pažymėti įrankio elementai atitinka šios instrukcijos grafiniuose puslapiuose pavaizduotus elementus.

1. Maišyklės suklys
2. Jungiklis
3. Jungiklio blokavimo mygtukas
4. Anglinio šepetėlio dangtis
5. Sukimosi greičio reguliavimo rankenėlė
6. Maišymo kotas
7. Maišymo antgalis
8. Pavarų jungiklis

*Tarp paveiklo ir gaminio galimas nedidelis skirtumas

PANAUDOTŲ GRAFINIŲ ŽENKLŲ APRAŠYMAS



DĖMESIO



ĮSPĖJIMAS



MONTAVIMAS IR NUSTATYMAI



INFORMACIJA

KOMPLEKTAVIMAS IR PRIEDAI

1. Maišymo kotas - 1 vnt.
2. Maišymo antgalis - 2 vnt.
3. Plokščias raktas - 2 vnt.

PASIRUOŠIMAS DARBUI

MAIŠYMO ANTGALIO TVIRTINIMAS



Išjunkite įrenginį iš elektros įtamos tinklo lizdo.



Maišyklės komplekte yra du maišymo antgaliai, turintys skirtingą paskirtį.

Atskiriantis – skirtas skystų medžiagų maišymui, tokių, kaip: dažai, gipsinis tinkas, struktūriniai dažai.

Pritraukiantis – skirtas tirštų medžiagų maišymui, tokių, kaip: mūro mišiniai, betonas, klijai, kurių sudėtyje yra smėlio, žvyro, keramzito.

Atsižvelgdami į apdorojamo mišinio tipą pasirinkite tinkamos rūšies maišymo antgalį.



- Maišymo kotą (6) įsukite į maišyklės sukly (1) (pav. A).
- Maišymo atgalį (7) įsukite į maišymo kotą (6).

DARBAS IR REGULIAVIMAS

ĮJUNGIMAS IR IŠJUNGIMAS



Elektros tinklo įtampa turi atitikti įtampą, nurodytą maišyklės nominalių duomenų lentelėje.



Maišyklė turi jungiklio blokavimo mygtuką (3), kuris apsaugo nuo atsitiktinio įjungimo.

Įjungimas:

- Paspauskite jungiklio blokavimo mygtuką (3) (pav. B).
- Paspauskite įjungimo mygtuką (2).

Išjungimas:

- Atleiskite įjungimo mygtuką (2).



SUKIMOSI GREIČIO REGULIAVIMAS

Ant maišyklės rankenos yra sukimosi greičio reguliavimo rankenėlė (5) (pav. C). Greičio reguliavimo ribos yra nuo 1 iki 5, greitį galima keisti esant tam tikroms pavaroms, priklausomai nuo vartotojo poreikių.



JUNGIKLIS, DVIEJŲ PAVARŲ

Sukimosi greitį galima keisti dviem padėčių pavarų jungikliu (8) (pav. D). Priklausomai nuo to koki darbą numatoma atlikti, pavarų keitimo jungiklis nustatomas atitinkama padėtimi.

- Padėtis „1“ užtikrina mažiausią greitį ir aukštesnį sukimo momentą.
- Pasukus į dešinę, ties padėtimi „2“ nustatomas didesnis sukimosi greitis, žemesnis sukimo momentas.
- Norėdami vėl nustatyti mažesnį greitį, sukimosi greičio jungiklį pasukite į kairę.



Niekada nekeiskite greičio jungiklio padėties, kai maišyklė veikia. Dėl šių veiksmų elektrinis įrankis gali sugesti. Jeigu nepavyksta pakeisti greičio jungiklio padėties, pasukite sukly.



MAIŠYKLĖS APTARNAVIMAS

- Įsitinkinkite, kad elektros tinklo įtampa yra 230 V AC.
- Įjunkite elektrinį įrankį į elektros tinklo lizdą.
- Darbo metu, maišyklę visada laikykite tvirtai suėmę (abejomis rankomis).
- Dėl elektroninio reguliavimo įtaiso, maišoma medžiaga netaškoma nei maišymo pradžioje, nei baigus maišyti.
- Sukdami sukimosi greičio reguliavimo rankenėlę (5) galite padidinti arba sumažinti suklio sukimosi greitį.

APTARNAVIMAS IR PRIEŽIŪRA



Prieš pradėdami, bet kokius instaliavimo, reguliavimo, remonto arba aptarnavimo darbus, ištraukite elektros laido kištuką iš elektros tinklo lizdo.



PRIEŽIŪRA IR LAIKYMAS

- Patariame, įrankį valykite po kiekvieno naudojimosi juo.
- Valymui nenaudokite vandens arba kitokių skysčių.
- Nenaudokite jokių švaros priemonių nei skiediklių, jie gali apgadinti iš plastmasės pagamintas detales.
- Įrankį valykite sausu audiniu arba prapūskite suslėgto, žemo slėgio oro srautu.
- Reguliariai valykite variklio korpuse esančias ventilacijos angas, taip apsaugosite įrankį nuo perkaitimo.
- Pernelyg kibirkščiuojant skirstytuve, kreipkitės į kvalifikuotą specialistą, kad patikrintų variklio anglinių šepetėlių būklę.
- Įrankį visada laikykite sausoje, vaikams neprieinamoje vietoje.

ANGLINIŲ ŠEPETĖLIŲ KEITIMAS



Susidėvėjusius (trumpesnius nei 5 mm), sudėgiusius ar įtrūkusius anglinius šepetėlius būtina nedelsiant pakeisti. Visada, tuo pat metu, keičiami abu angliniai šepetėliai.



- Atsukite anglinių šepetėlių dangčius (4) (pav. E).
- Išimkite anglinius šepetėlius.
- Suslėgto oro srautu pašalinkite anglies dulkių sankaupas.
- Įstatykite naujus anglinius šepetėlius. Šepetėliai į jiems skirtus laikiklius turi įsistatyti lengvai (nenaudojant jėgos) (pav. F).
- Uždėkite anglinių šepetėlių dangčius (4).



Pakeitę anglinius šepetėlius įrankį įjunkite ir 1-2 min. leiskite veikti be apkrovos, kol

angliniai šepetėliai pritaps prie variklio rotoriaus. Anglinių šepetėlių keitimą gali atlikti tik kvalifikuotas asmuo, naudojantis originalias detales.



Visų rūšių gedimai turi būti šalinami autorizuotose gamintojo remonto dirbtuvėse.

TECHNINIAI DUOMENYS

NOMINALŪS DUOMENYS

Maišyklė 58G787	
Dydis	Vertė
Tinklo įtampa	230 V AC
Dažnis	50 Hz
Nominali galia	1600 W
Sukimosi greičio ribos be apkrovos – I pavara	250-500 min ⁻¹
Sukimosi greičio ribos be apkrovos – II pavara	400-800 min ⁻¹
Suklio sriegis	M14
Apsaugos klasė	II
Svoris	5,6 kg
Pagamavimo metai	2019
58G787 reiškia įrenginio tipą bei apibrėžia jo savybes	

INFORMACIJA APIE TRIUKŠMĄ IR VIBRACIJĄ

Garso slėgio lygis pagal	$Lp_A = 93 \text{ dB(A)} K = 3 \text{ dB(A)}$
Garso galios lygis pagal	$Lw_A = 104 \text{ dB(A)} K = 3 \text{ dB(A)}$
Išmatuota vibracijos pagreičio vertė	$a_h = 2,95 \text{ m/s}^2 K = 1,5 \text{ m/s}^2$

Informacija apie triukšmą ir vibraciją

Įrenginio skleidžiamo triukšmo lygis apibūdinamas sekančiais: Lp_A skleidžiamo garso slėgio lygis ir garso galios lygis Lw_A (kur K reiškia matavimo paklaidą). Įrenginio skleidžiama vibracija yra apibūdinama pagal vibracijos pagreičio a_h vertę (kur K yra matavimo paklaidą).

Šioje instrukcijoje: garso slėgio Lp_A lygis bei garso galios lygis Lw_A ir vibracijos pagreičio a_h vertė buvo išmatuoti pagal direktyvą EN 60745-1:2009+A11:2010. Nurodytas vibracijos lygis a_h gali būti naudojamas įrenginių palyginimui taip pat pirminiam vibracijos įvertinimui.

Nurodytas vibracijos lygis yra pakankamai tikslus, kai šis įrenginys yra naudojamas pagal paskirtį. Jeigu elektrinis įrenginys bus naudojamas kitiems tikslams arba su kitokiais nei nurodyta darbiniais priedais taip pat nebus tinkamai prižiūrimas, vibracijos lygis gali pasikeisti. Dėl minėtų priežasčių, vibracijos lygis, viso darbo metu gali būti didesnis nei nurodytas.

Norint tiksliai įvertinti vibracijos poveikį, reikia atsizvelgti į momentus, kai įrenginys yra išjungtas arba kai jis yra įjungtas, bet nenaudojamas darbui (veikia be apkrovos). Tokiu būdu, bendra nurodyta vertė gali būti daug mažesnė.

Siekiant apsaugoti vartotoją nuo vibracijos poveikio pasekmių, turėtų būti naudojamos papildomos saugos priemonės: periodiškai prietaiso ir darbo priemonių priežiūra, tinkamos rankų temperatūros užtikrinimas ir tinkamas darbo organizavimas.

APLINKOS APSAUGA



Elektrinių gaminių negalima išmesti kartu su buities atliekomis, juos reikia atiduoti į atitinkamą atliekų perdirbimo įmonę. Informacijos apie atliekų perdirbimą kreiptis į pardavėją arba vietos valdžios institucijas. Susidėvėję elektriniai ir elektroniniai prietaisai turi gamtai kenksmingų medžiagų. Antriniam perdirbimui neatiduoti prietaisai: kelia pavojų aplinkai ir žmonių sveikatai.

* Pašaliekame teisę daryti pakeitimus.

„Grupa Topex Spółka z ograniczoną odpowiedzialnością“ Spółka komandytowa“ (toliau: „Grupa Topex“), kurios buveinė yra Varšuvoje, ul. Pograniczna 2/4 informuoja, kad visos šios instrukcijos (toliau: „instrukcija“) autorinės teisės, tai yra šioje instrukcijoje esantis tekstas, nuotraukos, schemos, paveikslai bei jų išdėstymas priklauso tik Grupa Topex ir yra saugomos pagal 1994 metais, vasario 4 dieną, dėl autorių ir gretutinių teisių apsaugos, priimtą įstatymą (t.y. nuo 2006 metų įsigaliojant įstatymas Nr. 90, vėliau 631 su įstatymo pakeitimais). Neturint raštinio Grupa Topex sutikimo kopijuoti, perdaryti, skelbti spaudoje, keisti panaudojant komerciniams tikslams visą ar atskiras instrukcijos dalis yra griežtai draudžiama bei gresia civilinė ar baudžiamoji atsakomybė.



INSTRUKCIJU TULKOJUMS NO ORIGINĀLVALODAS

MAISĪTĀJS 58G787

UZMANĪBU: PIRMS UZSĀKT LIETOT ELEKTROIERĪCI, UZMANĪGI IZLASĪT ŠO INSTRUKCIJU UN SAGLABĀT TO TURPMĀKAI IZMANTOŠANAI.

SPECIĀLIE DROŠĪBAS NOTEIKUMI



- Lietot elektroierīci kopā ar papildu rokturiem, kas piegādāti kopā ar elektroierīci. Zaudējot kontroli pār elektroierīci, operators var gūt traumas.
- Darbu izpildes laikā, kad elektroierīce var saskarties ar apslēptajiem elektrovadiem vai savu barošanas vadu, elektroierīce jātur tikai aiz roktura izolētajām virsmām. Saskaroties ar tikla elektro vadu, spriegums var tikt novadīts uz elektroierīces metāla daļām, kas rezultātā var izraisīt elektrotiecienu.
- Jāizvairās no kontakta ar kustībā esošajiem elementiem. Pieskaroties pie elektroierīces rotējošiem elementiem, īpaši – pie piederumiem, var gūt traumas.
- Pirms nolikt elektroierīci, jāuzgaida, kamēr tā apstāsies pilnībā. Darbinstruments var iekļīties, rezultātā operators var zaudēt kontroli pār elektroierīci.
- Ja darbinstruments ir iekļīlies, nekavējoties izslēgt elektroierīci, jābūt gatavam (-ai) atsitienam.
- Nedrīkst lietot maisītāju potenciāli sprādzienbīstamajā vidē. Nedrīkst maisīt šķīdinātājus vai vielas, kas satur šķīdinātājus, ar uzliesmošanas temperatūru, kas ir zemāka par 210°C.
- Nedrīkst tīt barošanas vadu ap maisītāja korpusa daļām.
- Maisītājs vienmēr ir jāieslēdz un jāizslēdz, kad maisītāja uzgalis ir iegremdēts maisīšanas tvertnē.
- Vienmēr pārliecināties, vai maisīšanas tvertne ir atbilstoši nofiksēta.
- Maisīšanas laikā nedrīkst likt rokas vai priekšmetus maisīšanas tvertnē.

UZMANĪBU! Ierīce ir paredzēta izmantošanai iekštelpās.

Neskatoties uz ierīces drošu konstrukciju, kā arī drošības un papildu aizsardzības līdzekļu izmantošanu, vienmēr ir neliels risks gūt traumas darba laikā.

Izmantoto grafisko attēlu skaidrojums:



1



2



3



4



5



6



7



8

- Izlasīt lietošanas instrukciju, ievērot tajā ietvertos norādījumus un drošības tehnikas noteikumus!
- Il elektroaizsardzības klase.
- Lietot individuālās aizsardzības līdzekļus (aizsargbrilles, dzirdes aizsargus, putekļu masku).
- Pirms remonta apkopes veikšanas atslēgt ierīci.
- Valkāt aizsargapgērbu.
- Aizsargāt ierīci no mitruma.
- Neļaut bērniem pieskarties pie elektriskās ierīces.
- Izmantot aizsargapavus.

UZBŪVE UN PIELIETOJUMS

Elektriskais maisītājs ir elektriska rokas ierīce, kas paredzēta nepārtrauktai ekspluatācijai gan celtniecībā, gan citās jomās. Maisītāju var izmantot ar dažādām galvām, kas paredzētas dažāda veida vielu maisīšanai, un pateicoties tam ar šo maisītāju var maisīt ģipsi, cementu, gridas saistvielas, dekoratīvo apmetumu, krāsu, parasto apmetumu, pašizlīdzinošos maisījumus un dažādas ķīmiskas vielas. Vienlaikus maisāmā produkta daudzums ir atkarīgs no attiecīgā produkta sastāva un izmantojamā darba instrumenta veida.

Aizliegts izmantot elektrisko rokas ierīci citam nolūkam.

GRAFISKO ATTĒLU APRAKSTS

Tālāk uzskaitītā numercija attiecas uz tiem elektriskās rokas ierīces elementiem, kuri ir norādīti šīs instrukcijas grafisko attēlu daļā.

- Miskera vārpsta
- Ieslēgšanas poga
- Ieslēgšanas pogas bloķēšanas poga
- Oglekļa suku vāks
- Griešanās ātruma regulētāja skrūve
- Maisītāja serde
- Maisītājs
- Ātrumu pārslēdzējs

* Zīmējums un iegādātais izstrādājums var nedaudz atšķirties

BRĪDINĀJUMA ZĪMJU APRAKSTS



UZMANĪBU!



BRĪDINĀJUMS



MONTĀŽA / IESTATĪJUMI



INFORMĀCIJA

KOMPLEKTĀCIJA UN PAPILDPIEDERUMI

- Maisītāja serde - 1 gab.
- Maisītājs - 2 gab.
- Uzgriežņu atslēga - 2 gab.

SAGATAVOŠANĀS DARBAM

MAISĪTĀJA SALIKŠANA

Atvienojiet elektrisko rokas ierīci no tikla.

Miskera komplektā iekļauti 2 dažādiem nolūkiem paredzēti maisītāji.

Sūknējošais – paredzēts šķidriem šķidrumiem, tādiem kā krāsa, ģipša apmetums, struktūrkrāsa.

Stiepijais – paredzēts bieziem šķidrumiem, tādiem kā java, betons un līme, kuros kā pildviela ir izmantota smiltis, grants vai keramzīts.

Izmantojiet sagatavojamajam šķidrumam atbilstošu maisītāju.

- Maisītāja serdi (6) piestipriniet miskera vārpstai (1) (A att.).
- Pieskrūvējiet maisītāju (7) serdei (6).

DARBS / IESTATĪŠANA

IESLĒGŠANA / IZSLĒGŠANA

Elektrotikla spriegumam ir jāatbilst maisītāja pases tabulā norādītajam spriegumam.

Miskeris ir aprīkots ar ieslēgšanas pogas bloķēšanas pogu (3), kas novērš nejaucu ieslēgšanu.

Ieslēgšana:

- Nospiediet ieslēgšanas pogas bloķēšanas pogu (3) (B att.).
- Nospiediet ieslēgšanas pogu (2).

TEHNISKĀS SPECIFIKĀCIJAS

NOMINĀLIE RAKSTURLIELUMI

Mikseris 58G787	
Parametrs	Vērtība
Barošanas spriegums	230 V AC
Tīkla frekvence	50 Hz
Nominālā jauda	1600 W
Griešanās ātruma diapazons bez slodzes – I ātrums	250-500 min ⁻¹
Griešanās ātruma diapazons bez slodzes – II ātrums	400-800 min ⁻¹
Vārpstas vītnes	M14
Elektroaizsardzības klase	II
Masa	5,6 kg
Ražošanas gads	2019
58G787 apzīmē gan ierīces tipu, gan modeli	

DATI PAR TROKŠŅU LĪMENI UN VIBRĀCIJĀM

Akustiskā spiediena līmenis	$L_{p_A} = 93 \text{ dB(A)}$ $K = 3 \text{ dB(A)}$
Akustiskās jaudas līmenis	$L_{W_A} = 104 \text{ dB(A)}$ $K = 3 \text{ dB(A)}$
Vibrāciju paātrinājums	$a_h = 2,95 \text{ m/s}^2$ $K = 1,5 \text{ m/s}^2$

Dati par trokšņu līmeni un vibrācijām

Elektriskās rokas ierīces radītais trokšņu līmenis ir aprakstīts, izmantojot skaņas spiediena līmeni L_{p_A} un skaņas jaudas līmeni L_{W_A} (kur K nozīmē mērījuma neprecizitātes vērtību). Elektriskās rokas ierīces radītais vibrāciju līmenis ir aprakstīts, izmantojot vibrāciju paātrinājumu a_h (kur K ir mērījuma neprecizitātes vērtība).

Šajā pamācībā norādītais radītais skaņas spiediena līmenis L_{p_A} , skaņas jaudas līmenis L_{W_A} un vibrāciju paātrinājums a_h ir mērīti atbilstoši standartam EN 60745-1:2009+A11:2010 prasībām. Norādīto vibrāciju paātrinājuma līmeni a_h var izmantot elektrisko rokas ierīču salīdzināšanai, kā arī vibrāciju ekspozīcijas pagaidu novērtēšanai.

Norādītās vibrāciju līmenis ir reprezentatīvais lielums, kas attiecas uz elektriskās rokas ierīces pamatizmantošanas mērķiem. Vibrāciju līmenis var mainīties, ja elektrisko rokas ierīci izmanto citiem mērķiem. Vibrāciju līmeni var ietekmēt nepietiekama vai pārāk reti veikta tehniskā apkope, iepriekš minēti iemesli var palielināt vibrācijas ekspozīcijas ilgumu darba periodā.

Lai precīzi novērtētu vibrācijas ekspozīciju, jāņem vērā laiks, cik ilgi elektriskā rokas ierīce ir bijusi izslēgta vai ieslēgta, bet netiek izmantota darbam. Pēc visu faktoru precīzas novērtēšanas pilnas vibrācijas vērtība var būt ievērojami zemāka.

Lai operatoru pasargātu no vibrāciju kaitīgās iedarbības, jāveic papildu drošības pasākumi, proti, jānodrošina elektriskās rokas ierīces un darba pieredumu tehniskā apkope, jāuztur roku temperatūra pieņemamā līmenī un jāievēro darba režīms.

VIDES AIZSARDZĪBA



* Ir tiesības veikt izmaiņas.

Elektroinstrumentus nedrīkst izmest kopā ar sadzīves atkritumiem. Tie ir jānodod utilizācijai attiecīgajiem uzņēmumiem. Informāciju par utilizāciju var saņemt produkta pārdevējs vai vietējie veselības orgāni. Noliecot elektriskās rokas ierīces saturī viedī kaitīgās vielas. Ierīce, kura netika pakļauta otrreizējai izpovei pārstrādei, rada potenciālu draudus viedī un cilvēku veselībai.

„Grupa Topex Spółka z ograniczoną odpowiedzialnością” Spółka komandytowa (turpmāk „Grupa Topex”) ir galveno ofisu Varšavā, ul. Pograniczna 2/4, informē, ka visa viedī autoritātes attiecībā uz dotās instrukcijas (turpmāk „Instrukcija”) saturu, tai iekļātā uz tās tekstiem, samazinātām fotogrāfijām, shēmām, zīmējumiem, kā arī attiecībā uz tās kompozīciju, pieder tikai Grupa Topex, kuras ir aizsargātas ar likumu saņakānā 1994. gada 4. februārī „Likumu par autoritātesbām un blakustiesībām” (Likumu Vēstnesis 2006 nr. 90, 631. poz. ar turpm. izm.). Visas Instrukcijas kopumā vai tās noteikto daļu kopēšana, apstrāde, publicēšana vai modifkēšana komercmērķiem bez Grupa Topex rakstiskās atļaujas ir stingri aizliegta. Pretējās gadījumā parkāpēs var tikt saukts pie kriminālās vai administratīvās atbildības.

Izslēgšana:

- Atlaidiet ieslēgšanas pogu (2).

GRIEŠANĀS ĀTRUMA REGULĒŠANA

Uz miksera roktura atrodas griešanās ātruma regulētāja skrūve (5) (C att.). Ātrumu regulē diapazonā no 1 līdz 5. Griešanās ātrumu var mainīt atkarībā no operatora vajadzībām.

ĀTRUMU PĀRSLĒDZĒJS

Griešanās ātrumu var mainīt, izmantojot ātrumu pārslēdzēju (8) (D att.). Ielieciet ātrumu pārslēdzēju vajadzīgajā stāvoklī, atkarībā no veicamā darba.

- Stāvoklis «1» – darbs ar mazu ātrumu un lielu griezes momentu.
- Pārslēdzot pa labi, stāvoklī «2», var strādāt ar lielu ātrumu un mazāku griezes momentu.
- Lai strādātu mazākā ātrumā, pārslēdziet pārslēdzēju pa kreisi.

Aizliegts mainīt ātrumu pārslēdzēja miksera darbības laikā. Tas var radīt elektriskās rokas ierīces bojājumus. Ja pārslēdzēju nevar pārslēgt, nedaudz pagrieziet vārpstu.

DARBS AR MIKSERI

- Pārlicinieties, ka tīkla spriegums ir 230 V.
- Pieslēdziet elektrisko rokas ierīci tīklam.
- Darba laikā stingri (ar abām rokām) turiet mikseri.
- Elektriskais regulētājs nodrošina pakāpenisku miksera iedarbināšanu, neizsīkstot produktu, un pakāpenisku darba pabeigšanu.
- Izmantojot griešanās ātruma regulētāja skrūvi (5), iespējams palielināt vai samazināt vārpstas griešanās ātrumu.

APKALPOŠANA UN AKOPE



Pirms sākt veikt jebkādas darbības, kas ir saistītas ar montāžu, iestāšanās, remontu vai tehnisko apkalpošanu, izņemiet barošanas vada kontaktdakšas no rozetes.

TEHNISKĀ AKOPE UN GLABĀŠANA

- Rokas elektrisko ierīci ieteicams tīrīt pēc katras izmantošanas reizes.
- Tīrīšanai aizliegts izmantot ūdeni un citus šķidrumus.
- Tīrīšanai aizliegts izmantot tīrīšanas līdzekļus vai šķīdinātājus, jo tie var sabojāt rokas elektriskās ierīces plastmasas elementus.
- Tīriet rokas elektrisko ierīci ar sausu drānu vai saspīestu gaisu nelielā spiedienā.
- Regulāri atīriet ventilācijas atveres, lai nepieļautu rokas elektrisko ierīces pārkaršanu.
- Gadījumā, ja kolektors spēcīgi dzirksteļo, lūdziet speciālistam pārbaudīt dzinēja oglekļa suku stāvokli.
- Uzglabājiet rokas elektrisko ierīci sausā un bērnier nepieejamā vietā.

OGLEKĻA SUKU NOMAIŅĀ

Nodilušās (isākās par 5 mm), sadedzinātās vai saskrāmbātās dzinēja oglekļa sukas nepieciešams uzreiz nomainīt. Vienmēr vienlaicīgi ir jāmaina abas sukas.

- Atskrūvējiet oglekļa suku vākus (4) (E att.).
- Izņemiet nodilušās oglekļa sukas.
- Ja nepieciešams, notīriet oglekļa putekļus, izmantojot saspīestu gaisu.
- Ielieciet jaunās oglekļa sukas. Sukām brīvi jāpārvirojas suku turētājos (F att.).
- Nostipriniet oglekļa suku vākus (4).

Pēc oglekļa suku nomainās ieslēdziet elektrisko rokas ierīci un ļaujiet tai darboties bez slodzes 1-2 minūtes, lai sukas pielāgotos dzinēja kolektoram. Oglekļa sukas jānomaina kvalificētam speciālistam, izmantojot oriģinālas rezerves daļas.

Jebkura veida defekti ir jānovērš tikai ražotāja pilnvarotam apkopes dienestam.



ALGUPÄRASE KASUTUSJUHENDI TÕLGE

MIKSER 58G787

TÄHELEPANU: ENNE ELEKTRITÖÖRIISTAGA TÖÖTAMA ASUMIST LUGEGE HOOLIKALT LÄBI KÄESOLEVA JUHEND JA HOIDKE SEE ALLES HILISEMAKS KASUTAMISEKS.

ERIOHUTUSJUHISED

- a) Kasutage seadet koos sellega kaasas olevate lisakäepidemetega. Kontrolli kaotamine seadme üle võib tekitada sellega töötajale kehavigastusi.
- b) Selliste tööde ajal, mille puhul töötarvik võib sattuda varjatud elektrijuhtmetele või vigastada oma toitejuhet, hoidke seadet käepideme isoleeritud pindadest. Kokkupuutel toitevõrgu juhtmega võib pinge kanduda üle seadme metallosadele, mis omakorda võib põhjustada elektrilööki.
- c) Ärge puudutage seadme pöörlevaid elemente. Seadme pöörlevate osade, eelkõige töötarvikute puudutamine või põhjustada kehavigastusi.
- d) Enne seadme käest ära panemist oodake, et see täielikult peatuks. Muidu või töötarvike blokeeruda ja see või viia kontrolli kaotamiseni seadme üle.
- e) Kui töötarvik blokeerub, lülitage seade kohe välja. Olge seejuures valmis tugevaks reaktsiooniks, olles seejuures valmis tugevaks reaktsiooniks.
- f) Ärge kasutage seadet keskkonnas, mis võib olla plahvatusohtlik. Ärge segage mikseriga lahusteid või lahusteid sisaldavaid aineid, mille süttimistemperatuur on madalam kui 210 °C.
- g) Ärge mässige toitejuhet ühegi seadme korpuse ühegi osa ümber.
- h) Mikseri käivitamise ja väljalülitamise ajal peab vispel olema segunõus.
- i) Veenduge alati enne töö alustamist, et segunõu püsib piisavalt kindlalt paigal.
- j) Segamisprotsessi ajal on keelatud panna segunõusse käsi või mis tahes esemeid.

TÄHELEPANU! Seade on mõeldud kasutamiseks sisetingimustes.

Vaatamata turvakonstruktsiooni kasutamisele kogu töö vältel, turvavahendite ja lisakaitsevahendite kasutamisele, on seadmega töötamise ajal alati olemas kehavigastuste oht.

Kasutatud piktogrammide selgitused:



1



2



3



4



5



6



7



8

1. Lugege kasutusjuhend läbi ning järgige selles toodud hoiatusi ja ohutusjuhiseid!
2. Teine kaitseklass
3. Kasutage isikukaitsevahendeid (kaitseprillid, kõrvaklapid, tolmuvastane mask).
4. Enne parandustööd eemaldage seade vooluvõrgust.

5. Kasutage kaitserõivaid.
6. Kaitske seadet niiskuse eest.
7. Ärge lubage lapsi seadme lähedusse.
8. Kasutage kaitsejalatseid.

EHITUS JA KASUTAMINE

Elektriline mikser on pikaajaliseks tööks mõeldud elektritööriist, mida kasutatakse nii ehituses kui ka muudel aladel. Tänu võimalusele kasutada koos mikseriga erinevaid, konkreetse materjali liigile sobivaid töötarvikuid, saab mikseriga segada tsementi, kipsi, põrandasegusid, peeneteralisi krohve, värve, tavakrohve, isetasanduvaid segusid ja erinevaid kemikaale. Korraga segatava toote kogus sõltub toote koostisest ja kasutatavast töötarvikust.

Keelatud on kasutada elektritööriista vastuolu selle määratud otstarbega.

JOONISTE SELGITUS

Alltoodud numeratsioon vastab käesoleva juhendi joonistele kujutatud seadme elementide numeratsioonile.

1. Mikseri spindel
2. Töölüli
3. Töölüli lukustusnupp
4. Süsiharjade kate
5. Pöördekiiruse reguleerimise nupp
6. Vispli tiht
7. Vispel
8. Käikude ümberlülit

* Võib esineda erinevusi jooniste ja toote enda vahel

GRAAFILISTE TÄHISTE SELGITUS



TÄHELEPANU



ETTEVAATUST



PAIGALDUS/SEADISTAMINE



INFO

VARUSTUS JA TARVIKUD

1. Vispli vars - 1 tk
2. Vispel - 2 tk
3. Lehtvõti - 2 tk

ETTEVALMISTUS TÖÖKS

VISPLI PAIGALDAMINE

Lülitage seade vooluvõrgust välja.

Mikseriga on kaasas 2 eri otstarbega visplit.

Allapoole suunatud - mõeldud vedelatele segudele, nagu värvid, kipskrohv, struktuurvärvid.

Ülespoole suunatud - mõeldud paksudele segudele, nagu mördid, betoon, liimid, mis sisaldavad täiteainena liiva, kruusa, kergkruusa.

Valige kasutatav vispel vastavalt tehtava töö liigile.

- Keerake vispli (6) vars mikseri spindlile (1) (joonis A).
- Keerake vispel (7) varre külge (6).

TÖÖ / SEADISTAMINE

SISSELÜLITAMINE / VÄLJALÜLITAMINE

Võrgu pinge peab vastama seadme nominaaltabelis näidatud pingetugevusele.

Mikser on varustatud töölüli lukuga (3), mis takistab seadme juhuslikku käivitumist.

TEHNILISED PARAMEETRID

NOMINAALANDMED

Mikser 58G787	
Parameeter	Väärtus
Toitepinge	230 V AC
Toitesagedus	50 Hz
Nominaalne võimsus	1600 W
Pöördekiiruse ulatus koormuseta - I käik	250-500 min ⁻¹
Pöördekiiruse ulatus koormuseta - II käik	400-800 min ⁻¹
Spindli keere	M14
Kaitseklass	II
Kaal	5,6 kg
Tootmisaasta	2019
58G787 näitab ka seadme tüüpi ja määratlust	

MÜRA JA VIBRATSIOONI ANDMED

Helirõhutase	$L_{p_A} = 93 \text{ dB(A)}$ $K = 3 \text{ dB(A)}$
Müra võimsustase	$L_{w_A} = 104 \text{ dB(A)}$ $K = 3 \text{ dB(A)}$
Kiirenduste väärtus	$a_h = 2,95 \text{ m/s}^2$ $K = 1,5 \text{ m/s}^2$

Müra ja vibratsiooni info

Seadme tekitatava müra tase on määratletud helirõhutase L_{p_A} ja müra võimsustase L_{w_A} kaudu (milles K tähistab mõõtemääramatust). Seadme tekitatava vibratsiooni tase on määratletud vibratsioonitaseme a_h kaudu (milles K tähistab mõõtemääramatust).

Käesolevas juhendis esitatud helirõhutase L_{p_A} müra võimsustase L_{w_A} ning mõõdetud vibratsioonitaseme a_h on mõõdetud vastavad standardile EN 60745-1:2009+A11:2010. Esitatud vibratsioonitaseme a_h võib kasutada seadmete võrdlemiseks ja üldise vibratsioonitaseme eistlaseks hindamiseks.

Esitatud vibratsioonitaseme on piisavalt esinduslik tööriista tavakasutuse puhul. Kui seadet kasutatakse muul viisil või koos muude töötarvikutega, võib vibratsioonitaseme muutuda. Vibratsioonitaseme võib tösta ka seadme ebapiisav või liiga harv hooldamine. Ülaltoodud põhjused võivad suurendada kokkupuudet vibratsiooniga kogu tööaja vältel.

Vibratsiooniga kokkupuute põhjalikuks hindamiseks tuleb arvesse võtta ka ajavahemikke, mil tööriist on välja lülitatud või on sisse lülitatud, aga seda ei kasutata töö tegemiseks. Nii võib kõiki tegureid põhjalikult arvesse võttes olla vibratsiooniga kokkupuute koguväärtus märgatavalt väiksem.

Seadmega töötaja kaitsmiseks vibratsiooni mõju eest tuleb võtta täiendavaid ohutusmeetmeid, nagu tööriista ja töötarvikute regulaarne hooldamine, käte õige temperatuuri tagamine, sobiv töökorraldus.

KESKKONNAKAITSE

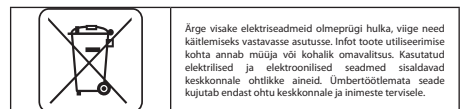

* Tootjal on õigus muudatusi sisse viia.

„Grupa Topex Spółka z ograniczoną odpowiedzialnością“ Spółka komandytowa, asukohaga Varsasavi, ul. Pogorzniczna 2/4 (edaspidi „Grupa Topex“) informeerib, et kõik käesoleva juhendiga (edaspidi: juhendi) muuhulgas selle teksti, fotode, skeemide, jooniste, samuti selle üleshitamise seotud autoriõigused kuuluvad eranditult Grupa Topex'ile ja on kaitstud 4. veebruaril 1994 autoriõiguste ja muude saraste õiguste seadusega (vt. Seaduste ajakiri 2006 Nr 90 Lk 631 koos hilisemate muudatustega). Kogu juhendi või selle osade kopeerimine, töötlemine ja modifitseerimine kommertsiaalsete märkide ilma Grupa Topex'i kirjaliku loata on rangelt keelatud ning võib kaasa tuua tsiviilvastutuse ning karistuse.

Sisselülitamine:

- Vajutage tööülilüti lukustusnupp (3) alla (joonis B).
- Vajutage tööülilüti nupp (2) alla.

Väljalülitamine:

- Vabastage tööülilüti nupp (2).

PÖÖRDEKIIRUSE REGULEERIMINE

Mikseri käepidemel asub pöördekiiruse reguleerimisnupp (5) (joonis C). Kiirust on võimalik reguleerida vahemikus 1 kuni 5. Kiirust saab vahetada eri käikudel vastavalt kasutaja vajadustele.

KÄIKUDE ÜMBERLÜLITI

Pöördekiirust saab muuta kahe asendiga käikude ümberlülitit (8) abil (joonis D). Olenevalt tehtava töö iseloomust lülitage käikude vahetamise lüliti vastavasse asendisse.

- Asend, 1" tagab väiksema kiiruse ja suurema pöördemomendi..
- Keerats ümberlülitit paremale, asendisse „2" saavutate aga suurema kiiruse ja väiksema pöördemomendi.
- Madalama kiiruse juurde naasmiseks keerake ümberlülitit vasakule.

Ärge kunagi lülitage käikude ümberlülitit ümber mikseri töötamise ajal. See võib elektriseadet kahjustada. Kui lülilit ei saa ümber lülitada, pöörake pisut spindlit.

MIKSERI HOOLDUS

- Veenduge, et võrgu pinge oleks 230 V AC.
- Lülitage seade vooluvõrk.
- Töötamise ajal hoidke mikserit alati kindlalt (mõlema käega).
- Elektrooniline regulaator võimaldab käivitada ja peatada sujuvalt ja pritsmevabalt.
- Keerates reguleerimisnupp (5), saate suurendada või vähendada spindli pöõlemiskiirust.

KASUTAMINE JA HOOLDUS

Enne mistahes paigaldus-, reguleerimis-, parandus- või hooldustöötingimusi tõmmake seadme toitejuhtme pistik pistikupesast välja.

HOOLDAMINE JA HOIDMINE

- Soovitage puhastada seadet iga kord vahetult pärast kasutamist.
- Ärge kasutage seadme puhastamiseks vett ega muid vedelikke.
- Ärge kasutage puhastusvahendeid ega lahusteid, sest need võivad kahjustada seadme plastosi.
- Puhastage seadet kuiva kangatüki või nõrga suruõhujoo abil.
- Puhastage regulaarselt ventilatsioonivavadi mootori korpuses, et vältida seadme ülekuumenemist.
- Juhul, kui kommutaatorist lendab liigselt sädemid, laske vastava kvalifikatsiooniga isikul kontrollida mootori süsiharjade seisundit.
- Hoidke seadet alati kuivas, lastele kättesaamatus kohas.

SÜSIHARJADE VAHETAMINE

Mootori kulunud (lühemad kui 5 mm), kõrbenud või rebenenud süsiharjad tuleb kohe välja vahetada. Vahetage alati mõlemad süsiharjad korraga.

- Eemaldage harjade katted (4) (joonis E).
- Eemaldage kulunud süsiharjad.
- Vajadusel eemaldage suruõhu abil söetolm.
- Paigaldage uued süsiharjad. Harjad peavad asetuma vabalt
- harjahoidjasse (joonis F).
- Paigaldage harjade katted (4).

Pärast süsiharjade vahetamist käivitage seade ilma koormuseta ja oodake umbes 1-2 minutit, et harjad sobituksid kommutaatoriga. Usaldage süsiharjade vahetamine kvalifitseeritud isikule, kes kasutab originaalvaruosi.

Mistahes vead laske parandada seadme tootja volitatud hooldusfirmas.



ПРЕВОД НА ОРИГИНАЛНАТА ИНСТРУКЦИЯ

БЪРКАЛКА 58G787

ЗАБЕЛЕЖКА: ПРЕДИ ПРИСТЪПВАНЕ КЪМ УПОТРЕБА НА ЕЛЕКТРИЧЕСКОТО СЪОРЪЖЕНИЕ СЛЕДВА ВНИМАТЕЛНО ДА ПРОЧЕТЕТЕ НАСТОЯЩАТА ИНСТРУКЦИЯ И ДА Я ЗАПАЗИТЕ С ЦЕЛ ПО-НАТАТЪШНО ИЗПОЛЗВАНЕ.

ПОДРОБНИ ПРАВИЛА ЗА БЕЗОПАСНОСТ

- Използвайте инструмента с допълнителните ръкохватки, приложени в комплекта с инструмента. Загубата на контрол може да доведе до нараняване на оператора.
- При извършване на работни дейности, при които работният инструмент би могъл да попадне на скрити електрически кабели или собствения си кабел, трябва да държите инструмента за изолираната повърхност на ръкохватката. При контакт на инструмента с кабел на захранващата мрежа може да се стигне до наличие на напрежение в металните части на инструмента, което може да доведе до токов удар.
- Трябва да избягвате докосването на въртящите се елементи. Докосването на въртящите се части на електроинструмента, а по-специално на оборудването, може да доведе до нараняване на тялото.
- Преди да поставите електроинструмента, трябва да изчакате, докато спре движението си. Работният накрайник може да се блокира и да доведе до загуба на контрол над електроинструмента.
- В случай на блокиране на работния накрайник незабавно трябва да изключите електроинструмента. Трябва да сте подготвени за висок реактивен момент.
- Не бива да използвате бъркачката в потенциално експлозивна среда. Не бива да бъркате разтворители или вещества, съдържащи разтворители с температура на запалване под 210°C.
- Не бива да навивате захранващия кабел около която и да било част на корпуса на бъркачката.
- Винаги трябва да включвате и изключвате бъркачката, когато смесващият накрайник е потопен в контейнера.
- Винаги трябва да се уверите, че контейнерът за разбъркване е подходящо обездвижен.
- По време на разбъркване не бива да поставяте ръцете си или каквито и да било предмети в контейнера.

ВНИМАНИЕ! Устройството е предназначено за работа вътре в помещенията.

Въпреки използването на безопасна по проект конструкция на устройството и използването на предпазни средства и допълнителни предпазни мерки, винаги съществува остатъчен риск от нараняване по време на работа.

Обяснение на използваните пиктограми:



- Прочетете инструкцията за обслужване, спазвайте съдържащите се в нея предупреждения и правила за безопасност!
- Втори клас на защита от токов удар.
- Използвайте средства за индивидуална защита (защитни очила, антифони, противопрахова маска)
- Преди ремонт изключете уреда от захранването.
- Използвайте защитно облекло.
- Пазете уреда от влага.
- Не допускате деца в близост до уреда.
- Използвайте защитни обувки

КОНСТРУКЦИЯ И УПОТРЕБА

Електрическата бъркалка е електроинструмент, предназначен за непрекъсната работа, който намира приложение както в строителството, така и в други области. Възможността за използване на различни работни инструменти за бъркане, адаптирани към разбъркваните смеси, позволява смесване на цимент, гипс, подови покрития, декоративни мазилки, бои, обикновени мазилки, самонивелиращи се изливки и различни химикали. Количеството на смесения еднократно продукт зависи от неговия състав и вида на използвания работен инструмент.

Не се разрешава използването на електроинструмента за дейности, различни от неговото предназначение.

ОПИСАНИЕ НА ГРАФИЧНИТЕ СТРАНИЦИ

Представеното по-долу номериране се отнася за елементите на устройството, представени върху графичните страници в настоящата инструкция.

- Шпиндел на бъркалката
- Пусков бутон
- Блокировка на пусковия бутон
- Капак на въглеродната четка
- Въртящ бутон за регулиране на въртящата скорост
- Рамо на бъркалката
- Накрайник на бъркалката
- Превключвател за скоростите

* Между представената фигура и продукта може да има разлики.

ОПИСАНИЕ НА ИЗПОЛЗВАНИТЕ ГРАФИЧНИ СИМВОЛИ

- ВНИМАНИЕ
- ПРЕДУПРЕЖДЕНИЕ
- МОНТАЖ/НАСТРОЙКИ
- ИНФОРМАЦИЯ

ОБОРУДВАНЕ И АКСЕСОАРИ

- Рамо на бъркалката - 1 бр.
- Накрайник на бъркалката - 2 бр.
- Гаечен ключ - 2 бр.

ПОДГОТОВКА ЗА РАБОТА

МОНТАЖ НА БЪРКАЛКАТА

Изключете електроинструмента от захранването.

Бъркалката е оборудвана с 2 накрайника с различно предназначение.

Нагнетяващ - предназначен за редки разтвори като: бои, гипсови мазилки, структурни бои.

Повдигащ - предназначен за гъсти разтвори като: мазилки, бетони, лепила, които като пълнител съдържат пясък, дребен чакъл, керамзит.

В зависимост от вида на смесвания разтвор трябва да се използва правилния накрайник за смесване.



- Монтирайте чрез завинтане рамото на бъркалката (6) в шпиндела на бъркалката (1) (фиг. А).
- Монтирайте чрез завинтане накрайника (7) в рамото (6).

РАБОТА / НАСТРОЙКИ



ВКЛЮЧВАНЕ / ИЗКЛЮЧВАНЕ

Напрежението в захранващата мрежа трябва да съответства на напрежението, посочено във фирмената табелка на бъркалката.



Бъркалката е снабдена с блокировка на пусковия бутон (3), предпазваща от случайно включване.

Включване:

- Натиснете бутона на блокировката на пусковия бутон (3) (фиг. В).
- Натиснете пусковия бутон (2).

Изключване:

- Освободете натиска на пусковия бутон (2).



РЕГУЛИРАНЕ НА СКОРОСТТА НА ВЪРТЕНЕ

Върху ръкохватката на бъркалката се намира въртящ бутон за регулиране на въртящата скорост (5) (фиг. С). Обхватът на регулиране на скоростта от 1 до 5 като скоростта може да се променя между отделните нива в зависимост от нуждите на потребителя.



2-СКОРОСТЕН ПРЕВКЛЮЧВАТЕЛ

Въртящата скорост може да се променя с помощта на двускоростния превключвател на скоростта (8) (фиг. D). В зависимост от извършваните работни дейности превключвателят на скоростите трябва да се постави в съответното положение.

- Положение „1“ осигурява по-ниска скорост и по-голям въртящ момент.
- След завъртане надясно до положение „2“ ще получим висока скорост и по-нисък въртящ момент.
- С цел връщане към по-ниската скорост, трябва да завъртите превключвателя наляво.



Никога не бива да се сменява положението на превключвателя на скоростите по време на работа на бъркалката. Това може да доведе до повреда на електроинструмента. Ако превключвателят не може да бъде преместен, шпинделът трябва малко да се завърти.

ОБСЛУЖВАНЕ НА БЪРКАЛКАТА



- Уверете се, че напрежението на захранващата мрежа е 230 V AC.
- Включете електроинструмента към захранващата мрежа.
- По време на работа винаги трябва да държите бъркалката по сигурен и надежден начин (с двете ръце).
- Електронният регулатор позволява бавен старт на бъркалката без разпръскване и бавно спиране.
- Чрез въртене на въртящия бутон за регулиране (5) можете да увеличавате или да намалявате въртящата скорост на шпиндела.

ОБСЛУЖВАНЕ И ПОДДРЪЖКА



Преди да пристъпите към каквито и да било дейности, свързани с инсталиране, настройки, ремонт или обслужване на уреда, трябва да извадите щепсела на захранващия кабел от захранващия контакт.

ПОДДРЪЖКА И СЪХРАНЕНИЕ



- Препоръчва се почистване на уреда веднага след всяко използване.
- За почистване не бива да се използва вода или други течности.
- Не бива да се използват никакви почистващи средства или разтворители, тъй като те могат да повредят пластмасовите части на уреда.

- Инструментът трябва да се почиства със суха кърпа или да се продуха със състен въздух с ниско налягане.
- Необходимо е редовно да се почистват вентилационните отвори в корпуса на двигателя, за да не се стигне до прегряване на уреда.
- В случай на прекомерно искрене на комутатора възложете на квалифицирано лице проверка на въглените четки на двигателя.
- Електроуредът винаги трябва да се съхранява на сухо място, недостъпно за деца.

ПОДМЯНА НА ВЪГЛЕРОДНИТЕ ЧЕТКИ

Извабените (по-къси от 5 mm), изгорелите или пукнати въглеродни четки на двигателя трябва да бъдат незабавно подменени. Винаги се извършва едновременна подмяна на двете въглеродни четки.

- Отвинтете капачите на въглеродните четки (4) (фиг. Е).
- Извадете извабените въглеродни четки.
- Отстранете евентуалния въглероден прах с помощта на състен въздух.
- Поставете новите въглеродни четки. Въглеродните четки трябва свободно да се пхнат в
- предвидените за тях гнезда (фиг. F).
- Монтирайте капачите на въглеродните четки (4).



След подмяната на въглеродните четки трябва да включите инструмента без натоварване и да изчакате 1-2 минути, докато въглеродните четки се адаптират към комутатора на двигателя. Дейността по подмяна на въглеродните четки трябва да се възложи само на квалифицирано лице и да се използват само оригинални части.



Всички повреди следва да бъдат отстранявани от оторизиран сервиз на производителя.

ТЕХНИЧЕСКИ ПАРАМЕТРИ

НОМИНАЛНИ ДАННИ

Бъркалка 58G787	
Параметър	Стойност
Захранващо напрежение	230 V AC
Честота на захранване	50 Hz
Номинална мощност	1600 W
Обхват на скоростта на въртене без натоварване - I скорост	250-500 min ⁻¹
Обхват на скоростта на въртене без натоварване - II скорост	400-800 min ⁻¹
Резба на шпиндела	M14
Клас на защита от токов удар	II
Тегло	5,6 kg
Година на производство	2019
58G787 означава както типа, така и означението на машината	

ДАНИИ ЗА ШУМА И ВИБРАЦИИТЕ

Ниво на звуково налягане	$L_{pA} = 93 \text{ dB(A)}$ $K = 3 \text{ dB(A)}$
Ниво на акустичната мощност	$L_{WA} = 104 \text{ dB(A)}$ $K = 3 \text{ dB(A)}$
Стойности на ускоренията	$a_h = 2,95 \text{ m/s}^2$ $K = 1,5 \text{ m/s}^2$

Информация относно шума и вибрациите

Нивото на генерирания шум от уреда е описано посредством нивото на акустичното налягане L_p , и нивото на акустичната мощност L_W (където K означава неопределеност на измерването). Вибрациите, генерирани от уреда, са описани

чрез стойностите на ускоренията на вибрациите a_n (където K означава неопределеност на измерването).

Посочените в настоящата инструкция: ниво на излъчването акустично налягане $L_{p,w}$, ниво на акустичната мощност $L_{w,a}$ и стойността на ускорения на вибрациите a_n , са измерени в съответствие със стандарт EN 60745-1:2009+A11:2010. Посоченото ниво на вибрации a_n може да се използва като критерий за сравняване на устройствата и за предварителна оценка на експозицията на вибрации.

Посоченото ниво на вибрации е референтно ниво само за основните приложения на уреда. Ако уредът бъде използван за други цели или с други работни инструменти, нивото на вибрациите може да се различава от посоченото. Върху повисокото ниво на вибрациите влияние ще окаже недостатъчното или твърде рядкото провеждане на дейности по поддръжка на уреда. Посочените по-горе причини могат да доведат до повишаване на експозицията на вибрации по време на целия период на работа.

С цел точно определяне на експозицията на вибрации трябва да се вземат предвид периодите, когато инструментът е изключен или когато е включен, но не се използва за работа. След точно определяне на всички фактори общата експозиция на вибрации може да се окаже значително по-ниска.

Следва да се въведат допълнителни мерки за безопасност с цел защита на потребителя от въздействието на вибрациите като: периодична поддръжка на уреда и работните инструменти, осигуряване на подходяща температура на ръцете и правилна организация на работа.

ОПАЗВАНЕ НА ОКОЛНАТА СРЕДА



Електрически захранваните изделия не трябва да се извършват с домашните отпадъци, а трябва да се предават за оползотворяване в съответните заводи. Информация за оползотворяването може да бъде получена от продавача на изделието от местните власти. Негодното електрическо и електронно оборудване съдържа опасни вещества за естествената среда. Оборудването, неодадено за рециклиране, представлява потенциална запалка за околната среда и за здравето на хората.

* Запазва се правото за извършване на промени.

„Grupa Torhex Spółka z ograniczoną odpowiedzialnością” Spółka komandytowa със седалище във Варшава, ул. Pograniczna 2/4 (надричана по-нататък: „Grupa Torhex”) информира, че всякакви авторски права относно съдържанието на инструкцията (надричана по-нататък: „Инструкция”), включваща между другото нейния текст, поместените фотографии, схеми, чертежи, а също и нейните композиции, принадлежат изключително на Grupa Torhex и подлежат на защита съгласно закона от 4 февруари 1994 година относно авторското право и сродните му права (еднороден текст в Държавен вестник 2006 № 90 поз. 631 с по-късните изменения). Копирането, преработването, публикуването, модифицирането с комерческа цел на цялата инструкция, както и на отделните й елементи без съгласието на Grupa Torhex изразено в писмена форма, е строго забранено и може и може да доведе до привличането към гражданска и наказателна отговорност.



PRIJEVOD ORIGINALNIH UPUTA MIJEŠALICA 58G787

POZOR: PRIJE POČETKA KORIŠTENJA ELEKTRIČNOG ALATA PAŽLJIVO PROČITAJTE OVE UPUTE I SPREMITE IH ZA DALJNJU PRIMJENU.

POSEBNI PROPISI O SIGURNOSTI

- Alat koristite zajedno s dodatnim drškama koje su isporučene s alatom.** Gubitak kontrole može uzrokovati nastanak tjelesnih ozljeda korisnika.
- Za vrijeme izvođenja radova kod kojih bi radni alat mogao zahvatiti skrivene električne vodove ili svoj priključni kabel, uređaj držite isključivo za izolirane površine rukohvata.** Kontakt s vodom napojne mreže može staviti pod napon metalne elemente alata, što predstavlja opasnost od električnog udara.
- Izbjegavajte dodir s rotirajućim elementima uređaja.** Dodir s rotirajućim dijelovima električnog uređaja, pogotovo s radnim alatima, može uzrokovati nastanak tjelesnih ozljeda.
- Pričekajte dok se električni alat ne zaustavi i tek onda ga odložite.** Radni alat se može blokirati i uzrokovati gubitak kontrole nad električnim alatom.
- Ako se radni alat zaglavi, odmah isključite električni uređaj,** treba se pripremiti za visoki moment reakcije.
- Zabranjeno je koristiti miješalicu u potencijalno eksplozivnoj atmosferi.** Zabrano je miješati otapala ili supstance koje sadrže otapala s temperaturom paljenja manjom od 210°C.
- Priključni kabel nemojte omotati oko bilo kojeg dijela kućišta miješalice.**
- Miješalicu uvijek pokrećite i isključujte dok je lopatica uronjena u spremnik.**
- Uvijek provjerite je li prikladno fiksiran spremnik za miješanje.**
- Tijekom izvođenja miješanja u spremnik ne stavljajte ruke niti bilo koje predmete.**

POZOR! Uređaj služi za korištenje u zatvorenim prostorijama.

Bez obzira na sigurnu konstrukciju, upotrebu sigurnosnih sredstava i dodatnih zaštitnih mjera, uvijek postoji preostali rizik od ozljeda nastalih tijekom rada.

Objašnjenje korištenih piktograma:



1



2



3



4



5



6



7



8

1. Pročitajte Upute za uporabu, uzmite u obzir upozorenja i sigurnosne uvjete o kojima je riječ u uputama!
2. Druga klasa zaštite.
3. Koristite sredstva individualne zaštite (zaštitne gogle, štitnike sluha, masku za zaštitu od prašine).
4. Isključite uređaj prije popravljivanja.
5. Nosite zaštitnu odjeću.
6. Uređaj zaštitite od vlage.
7. Čuvajte van dohvata djece.
8. Nosite zaštitnu obuću.

KONSTRUKCIJA I NAMJENA

Električna miješalica je električni alat namijenjen za neprekidan rad koji se može koristiti tako u građevinarstvu kako i za drugu primjenu. Mogućnost uporabe različitih radnih alata za miješanje, prilagođenih miješanim materijalima, omogućava miješanje cementa, gipsa, materijala za pokrivanje poda, plemenite žbuke, boja, obične žbuke, morta za izravnavanje površina i različitih kemikalija. Količina proizvoda koji se miješa u jednom navratu ovisi o sastavu proizvoda i vrsti upotrijebljenog radnog alata.



Zabranjena je nenamjenska uporaba uređaja.

OPIS GRAFIČKIH STRANICA

Dolje navedeni brojevi se odnose na elemente uređaja na grafičkim stranicama ovih uputa.

1. Vreteno miješalice
2. Prekidač
3. Gumb blokade prekidača
4. Poklopac ugljene četkice
5. Gumb za regulaciju okretne brzine
6. Šipka košare za miješanje
7. Košara za miješanje
8. Preklopnik brzine

* Moguće su razlike između crteža i proizvoda

OPIS KORIŠTENIH GRAFIČKIH ZNAKOVA



POZOR



UPOZORENJE



MONTAŽA//POSZAVKE



INFORMACIJA

OPREMA I DODATNI PRIBOR

1. Šipka košare za miješanje - 1 kom.
2. Košara za miješanje - 2 kom.
3. Plosnati ključ - 2 kom.

PRIPREMA ZA RAD

MONTAŽA KOŠARE ZA MIJEŠANJE



Električni alat isključite iz napajanje.



Miješalica dolazi u kompletu sa 2 košare za miješanje - za različitu namjenu.

Uvlačna – namijenjena za rijetke rastvore kao što su boje, strukturalne boje, gipsani mort.

Izvlačna – namijenjena za guste rastvore kao što su: mort za zidanje, beton, ljepila koja sadrže pijesak, šljunak ili keramzit.

Ovisno o vrsti obrađivanog rastvora upotrijebite odgovarajuću košaru za miješanje.



• Šipku košare za miješanje (6) ugradite na vreteno miješalice (1) (crtež A).

• Košaru za miješanje (7) namjestite na šipku (6).

RAD / POSTAVKE



UKLJUČIVANJE / ISKLJUČIVANJE



Napon mreže mora odgovarati veličini napona koji je naveden na tipskoj ploči uređaja.

Miješalica jest opremljena gumbom za blokadu prekidača (3), koji štiti uređaj od slučajnog pokretanja.

Uključivanje:

- Pritisnite gumb blokade prekidača (3) (crtež B).

- Pritisnite gumb prekidača (2).

Isključivanje:

- Oslobodite pritisak na gumb prekidača (2).

REGULACIJA OKRETNE BRZINE



Na rukohvatu miješalice se nalazi kotačić za regulaciju okretne brzine (5) (crtež C). Raspon regulacije brzine iznosi od 1 do 5, brzina se može podešavati za odabrani hod, ovisno o potrebama korisnika.



PREKLOPNIK ZA 2-BRZINE

Okretnu brzinu možete mijenjati pomoću dvostupanjskog preklopnika brzine (8) (crtež D). Ovisno o vrsti izvođenih radova preklopni postavite u adekvatan položaj.

- Položaj „1” osigurava najmanju brzinu i najveći okretni moment.
- Nakon što preklopnik okrenete prema desno, do položaja „2” uređaj ostvaruje veću brzinu i radi s manjim okretnim momentom.
- Kako biste se vratili na manju brzinu, preklopnik okrenite prema lijevo



Nikada nemojte mijenjati položaj preklopnika brzine dok je miješalica uključena. Na taj način biste mogli oštetiti električni alat. Ako preklopnik nije moguće okrenuti, malo okrenite vreteno.

RAD S MIJEŠALICOM



- Provjerite da li mrežni napon iznosi 230 V AC.

• Električni alat uključite u mrežu za napajanje.

• Uključenu miješalicu uvijek držite sigurno (s obje ruke).

• Elektronski regulator omogućava lagano pokretanje i zaustavljanje miješanja bez prskanja.

• Postupkom okretanja gumba za regulaciju okretnog momenta (5) možete povećavati ili smanjivati okretnu brzinu vretena.

RUKOVANJE I ODRŽAVANJE



Prije početka svih aktivnosti na instaliranju, podešavanju, popravljanju ili zamjene radnih alata, utikač priključnog kabela uređaja izvucite iz mrežnog napajanja.

ODRŽAVANJE I ČUVANJE UREĐAJA



- Preporučamo čišćenje uređaja direktno nakon svake uporabe.

• Za čišćenje ne upotrebljavajte vodu niti druge tekućine.

• Ne koristite nikakav sredstva za čišćenje niti otapala koja bi mogla oštetiti plastične elemente uređaja.

• Uređaj čistite pomoću suhe krpice ili komprimiranog zraka pod malim pritiskom.

• Redovito čistite otvore za ventilaciju na kućištu motora kako biste spriječili pregrijavanje uređaja.

• U slučaju prekomjernog iskrenja na komutatoru obratite se kvalificiranom radniku za provjeru stanja ugljenih četkica.

• Uređaj uvijek čuvajte na suhom mjestu, van dohvata djece.

ZAMJENA UGLJENIH ČETKICA



Istrošene (kraće od 5 mm), spaljene ili puknute ugljene četkice motora treba bez oklijevanja zamijeniti. Uvijek mijenjajte istovremeno obje ugljene četkice.



- Odvinite poklopce ugljenih četkica (4) (crtež E).

• Izvadite istrošene ugljene četkice.

• Eventualnu ugljenu prašinu odstranite pomoću komprimiranog zraka.

• Namjestite nove ugljene četkice. Ugljene četkice trebaju slobodno sjesti u držače četkica (crtež F).

• Montirajte poklopce ugljenih četkica (4).



Nakon zamjene ugljenih četkica pokrenite uređaj bez opterećenja i pričekajte 1-2 min, dok se ugljene četkice ne prilagode komutatoru motora. Preporučamo da se za promjenu ugljenih četkica obratite kvalificiranom serviseru i koristite originalne zamjenske dijelove.



Sve smetnje trebaju uklanjati ovlašteni serviseri proizvođača.

TEHNIČKI PARAMETRI

NAZIVNI PODACI

Miješalica 58G787	
Parametar	Vrijednost
Napon napajanja	230 V AC
Frekvencija napajanja	50 Hz
Nazivna snaga	1600 W
Raspon okretne brzine bez opterećenja – Brzina I	250-500 min ⁻¹
Raspon okretne brzine bez opterećenja – Brzina II	400-800 min ⁻¹
Navoj vretena	M14
Klasa zaštite	II
Težina	5,6 kg
Godina proizvodnje	2019
58G787 označava istovremeno tip i naziv stroja	

PODACI VEZANI ZA BUKU I VIBRACIJE

Razina akustičkog tlaka	$Lp_A = 93 \text{ dB(A)}$ $K = 3 \text{ dB(A)}$
Razina akustičke snage	$Lw_A = 104 \text{ dB(A)}$ $K = 3 \text{ dB(A)}$
Emisijska vrijednost vibracija	$a_h = 2,95 \text{ m/s}^2$ $K = 1,5 \text{ m/s}^2$

Informacije o buci i vibracijama

Razina buke koju emitira uređaj je opisana kao: razina emitiranog zvučnog tlaka Lp_A te razina zvučne snage Lw_A (gdje je K mjerna nesigurnost). Vibracije koje emitira uređaj su opisane kao emisijska vrijednost vibracija a_h (gdje je K mjerna nesigurnost).

Navedene u ovim uputama: razina emitiranog zvučnog tlaka Lp_A , razina zvučne snage Lw_A te emisijska vrijednost vibracija a_h su izmjerene u skladu s EN 60745-1:2009+A11:2010. Navedena razina vibracija može se koristiti za uspoređivanje alata te za prvu ocjenu ekspozicije na vibracije.

Navedena razina vibracija je karakteristična samo za osnovnu primjenu električnog alata. Ako alat čete koristiti u druge svrhe ili s drugim radnim alatima, razina podrhtavanja se može promijeniti. Na veću razinu vibracija može utjecati nedovoljno ili nedovoljno često održavanje uređaja. Gore navedeni razlozi mogu dovesti do povećanja ekspozicije na vibracije za vrijeme cijelog radnog razdoblja.

Kako bismo precizno ocijenili ekspoziciju na vibracije, treba uzeti u obzir vrijeme kad je električni uređaj isključen, ili kad je uključen, ali se ne koristi za rad. Na taj način ukupna ekspozicija na vibracije može se pokazati znatno manja.

Treba uvesti dodatne sigurnosne mjere s ciljem zaštite korisnika od posljedica vibracija, kao što su: redovno održavanje električnog alata i radnih alata, osiguranje odgovarajuće temperature ruku, pravilna organizacija rada.

ZASTITA OKOLIŠA

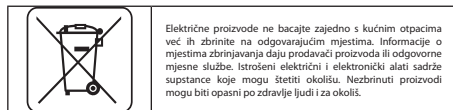

* Pridržavamo pravo na izvođenje promjena

„Društvo s ograničenom odgovornošću Grupa Topex“ d.o.o. sa sjedištem u Varšavi, ul. Pograniczna 2/4 (u daljnjem tekstu: „Grupa Topex“) daje na znanje da sva autorska prava vezana uz sadržaj ovih uputa (dalje: „Upute“), uključujući tekst, slike, sheme, crteže te također njihove kompozicije pripadaju isključivo Grupi Topex u i podliježu pravnoj zaštiti, sukladno sa Zakonom od dana 4. veljače 1994. godine, o autorskim pravima i sličnim pravima (N.N. 2006 Br. 90 Stavak 631 uključujući i kasnije promjene). Kopiranje, preoblikovanje, publiciranje, modificiranje u komercijalne svrhe cijelih Uputa kao i pojedinačnih njihovih dijelova, bez suglasnosti Grupa Topex-a koje je dano u pismenom obliku, je najstrože zabranjeno i može dovesti do prekršajne i krivične odgovornosti



PREVOD ORIGINALNOG UPUTSTVA MEŠALICA 58G787

PAŽNJA: PRE PRISTUPANJA UPOTREBI ELEKTROUREĐAJA POTREBNO JE PAŽLJIVO PROČITATI DOLE DATO UPUTSTVO I PRIDRŽAVATI GA SE U DALJOJ UPOTREBI.

OPŠTE MERE BEZBEDNOSTI

- Uređaj koristiti sa dodatnim drškama, dobijenim s alatkama.** Gubitak kontrole može dovesti do povreda operatera.
- Prilikom obavljanja poslova prilikom koji bi radne alatke mogle da dođu u kontakt sa skrivenim električnim ili da dođu do sopstvenog strujnog kabla, potrebno je držati uređaj isključivo za izolovane površine drške.** Kontakt sa strujnim kablom može dovesti do prenosa napona na metalne delove uređaja, što može dovesti do strujnog udara.
- Treba izbegavati dodirivanje elemenata koji se obrću.** Dodirivanje delova elektrouređaja, posebne opreme, koji štrče može dovesti do povreda tela.
- Pre odlaganja elektrouređaja, potrebno je sačekati da se uređaj zaustavi.** Radne alatke mogu da se zablokiraju i dovedu do gubitka kontrole nad elektrouređajem.
- U slučaju da dođe do blokade radne alatke, odmah treba isključiti elektrouređaj,** i potrebno je biti pripremljen na visoke momente reakcije.
- Zabranjeno je koristiti mešalicu u sredini u kojoj vlada atmosfera podložna eksploziji.** Zabranjeno je mešati razređivače ili supstance koje sadrže razređivače temperature paljenja ispod 210°C.
- Zabranjeno je obmotavati strujni kabl oko bilo kog dela kućišta mešalice.**
- Mešalicu uvek treba pokretati i isključivati kada je mešalo zagnjurano u rezervoar.**
- Potrebno je uvek se uveriti da je rezervoar za mešanje odgovarajuće imobilisan.**
- Za vreme vršenja operacije mešanja, zabranjeno je u rezervoar stavljati ruke ili bilo kakve predmete.**

PAŽNJA! Uređaj služi za rad unutar prostorija.

Pored upotrebe bezbednosnih konstrukcija iz pribora, upotrebe sredstava za bezbednost i dodatnih sredstava za zaštitu, uvek postoji rizik od povreda tokom rada.

Objašnjenje korišćenih piktograma:



1



2



3



4



5



6



7



8

- Pročitaj uputstvo za upotrebu, pridržavaj se upozorenja i saveta za bezbednost.
- Druga klasa bezbednosti.
- Koristiti sredstva za ličnu zaštitu (zaštitne naočari, zaštitu za sluh, masku protiv prašine).
- Isključiti uređaj pre popravke.
- Koristiti zaštitnu odeću.

- Čuvati uređaj od vlage.
- Deci je zabranjen pristup uređaju.
- Koristiti zaštitne čizme.

IZRADA I NAMENA

Električna mešalica je elektrouređaj namenjen za stalni rad koji se koristi kako u građevini tako i u drugim delatnostima. Mogućnost upotrebe različitih radnih alatki za mešanje prilagođenih za mešanje supstanci, omogućava mešanje cementa, gipsa, podnih obloga, finih maltera, boja, običnih maltera, samonivelirajućih maltera i različitih hemikalija. Količina mešavine jednog proizvoda zavisi od njegovog sastava i vrste korišćene radne alatke.

Zabranjeno je koristiti elektrouređaj suprotno od njegove namene.

OPIS GRAFIČKIH STRANA

Dole data numeracija odnosi se na elemente uređaja koji su predstavljeni na grafičkim stranama datog uputstva.

- Vreteno mešalice
- Starter
- Taster blokade startera
- Poklopac ugljenih četki
- Ručica za regulaciju brzine obrtaja
- Osovina mešalice
- Mešalica
- Menjač brzine

* Mogu se pojaviti razlike između crteža i proizvoda

OPIS KORIŠĆENIH GRAFIČKIH ZNAKOVA



PAŽNJA



UPOZORENJE



MONTIRANJE/SASTAVLJANJE



INFORMACIJA

OPREMA I DODACI

- Osovina mešalice - 1 kom.
- Mešalica - 2 kom.
- Vlastiti ključ - 2 kom.

PRIPREMA ZA RAD

MONTAŽA MEŠALICE

Isključiti elektrouređaj iz struje.

Mešalica u opremi poseduje 2 mešalice sa različitim namenom.

Za forsiranje - namenjeno za retke rastvore kao što su: farbe, gipsani malteri, strukturne boje.

Za podizanje - namenjeno za guste rastvore kao što su: zidarski malteri, beton, lepak, mešavine koje sadrže pesak, šljunak, ekspandiranu glinu.

U zavisnosti od vrste rastvora potrebno je koristiti adekvatnu mešalicu.

- Postaviti osovinu mešalice (6) u vreteno mešalice (1) (slika A).
- Postaviti mešalicu (7) u osovinu (6).

RAD / POSTAVKE

UKLJUČIVANJE / ISKLJUČIVANJE

Napon mreže mora odgovarati visini napona koji je dat na nominalnoj tablici mešalice.

Mešalica poseduje taster za blokadu startera (3) koji obezbeđuje od slučajnog pokretanja.

Uključivanje:

- Pritisnuti taster za blokadu startera (3) (slika B).
- Pritisnuti taster startera (2).

Isključivanje:

- Otpustiti pritisak sa tastera startera (2).

REGULACIJA BRZINE OBRTAJA

Na dršci mešalice nalazi se ručica za regulaciju brzine obrtaja (5) (slika C). Opseg regulacije brzine od 1 do 5, brzina može da se promeniti na svaku od brzina u zavisnosti od potreba korisnika.

2-BRZINSKI MENJAČ

Brzina obrtaja može da se promeni uz pomoć menjača brzine koji ima dva položaja (8) (slika D). U zavisnosti od posla koji se obavlja, postaviti menjač brzine u odgovarajući položaj.

- Položaj „1” obezbeđuje nižu brzinu i veći obrtni momenat.
- Nakon obrtanja u desno do položaja „2” dobijamo višu brzinu, manji obrtni momenat.
- U cilju vraćanja na nižu brzinu potrebno je menjač okrenuti u levo celu.

Zabranjeno je pomerati menjač brzine kada mešalica radi. To može da dovode do oštećenja elektrouređaja. Ukoliko menjač ne može da se pomeri, potrebno je neznatno obrnuti vreteno.

UPOTREBA MEŠALICE

- Uveriti se da napon mreže iznosi 230 V AC.
- Priključiti elektrouređaj na mrežu.
- Tokom rada potrebno je uvek držati mešalicu na siguran način (obema rukama).
- Električni regulator omogućava slobodan start bez raspršivanja prilikom mešanja, kao i slobodan završetak.
- Preko obrtanja ručice za regulaciju brzine obrtaja (5) moguće je povećati ili smanjiti brzinu obrtaja vretena.

KORIŠĆENJE I ODRŽAVANJE

Pre pristupanja bilo kakvim operacijama vezanim za instalaciju, podešavanje, popravku ili upotrebu, potrebno je izvoditi utikač strujnog kablja iz strujne utičnice.

ODRŽAVANJE I ČUVANJE

- Preporučuje se čišćenje uređaja neposredno nakon svake upotrebe.
- Za čišćenje ne treba koristiti vodu ili druge tečnosti.
- Ne treba koristiti nikakva sredstva za čišćenje niti razređivače jer oni mogu oštetiti delove napravljene od plastičnih masa.
- Uređaj treba čistiti uz pomoć suvog parčeta tkanine ili produvati kompresovanim vazduhom niskog pritiska.
- Redovno treba čistiti ventilacione otvore na kućištu motora kako ne bi došlo do pregrevanja uređaja.
- U slučaju da dođe do prekomernog varničenja na motoru preporučuje se da kvalifikovana osoba proveri stanje ugljenih četki motora.
- Uređaj uvek treba čuvati na suvom mestu, nedostupnom za decu.

PROMENA UGLJENIH ČETKI

Iskorišćene (kraće od 5 mm), spaljene ili napukle ugljene četke motora treba odmah zameniti. Uvek se istovremeno menjaju obe četke.

- Odrnuti poklopac ugljenih četki (4) (slika E).
- Izvaditi iskorišćene četke.
- Ukloniti eventualnu ugljenu prašinu uz pomoć kompresovanog vazduha.
- Postaviti nove ugljene četke. Ugljene četke treba slobodno da stoje u držaču za četke (slika F).
- Montirati poklopac ugljenih četki (4).



Nakon promene ugljenih četki potrebno je pokrenuti uređaj bez opterećenja i sačekati 1-2 min, da se ugljene četke ukllope sa motorom. Operaciju promene ugljenih četki treba poveriti isključivo kvalifikovanoj osobi, koristeći originalne delove.



Sve vrste popravki treba poveriti ovlašćenom servisu proizvođača.

TEHNIČKE KARAKTERISTIKE

NOMINALNI PODACI

Mešalica 58G787	
Parametar	Vrednost
Napon struje	230 V AC
Frekvencija napona	50 Hz
Nominalna snaga	1600 W
Opseg brzine obrtaja bez opterećenja – Brzina I	250-500 min ⁻¹
Opseg brzine obrtaja bez opterećenja – Brzina II	400-800 min ⁻¹
Navoj vretena	M14
Klasa bezbednosti	II
Masa	5,6 kg
Godina proizvodnje	2019
58G787 označava i tip i opis mašine	

PODACI VEZANI ZA BUKU I PODRHTAVANJE

Nivo akustičnog pritiska	$L_{p_A} = 93 \text{ dB(A)}$ $K = 3 \text{ dB(A)}$
Nivo akustične snage	$L_{w_A} = 104 \text{ dB(A)}$ $K = 3 \text{ dB(A)}$
Izmerena vrednost brzine podrhtavanja	$a_b = 2,95 \text{ m/s}^2$ $K = 1,5 \text{ m/s}^2$

Informacije na temu buke i vibracija

Nivo emitovane buke uređaja opisan kao: nivo emitovane akustične snage L_{p_A} i nivo akustične snage L_{w_A} (gde K označava nepreciznost dimenzije). Podrhtavanje emitovano od strane uređaja opisano kao izmerena vrednost brzine podrhtavanja a_b (gde K označava nepreciznost dimenzije).

Dati u uputstvu: nivo emitovanog akustičnog pritiska L_{p_A} , nivo akustične snage L_{w_A} , kao i vrednost brzine podrhtavanja a_b izmereni su u skladu sa EN 60745-1: 2009+ A11:2010. Dati nivo podrhtavanja a_b može da se koristi za poređenje uređaja ili za početno vrednovanje podrhtavanja.

Dati nivo podrhtavanja reprezentativan je na osnovnu upotrebe uređaja. Ukoliko se uređaj koristi za drugu upotrebu ili sa drugim radnim alatima, nivo podrhtavanja može podležati promeni. Na viši nivo podrhtavanja uticanje nedovoljna ili veoma retka konzervacija uređaja. Gore navedeni uzroci mogu dovesti do povećanja ekspozicije podrhtavanja tokom celog vremena rada.

Za precizno procenjivanje ekspozicije podrhtavanja potrebno je obratiti pažnju na to kada je uređaj isključen ili kada je uključen ali se ne koristi za rad. Nakon detaljne procene svih faktora ukupna izloženost niti znatno niža.

U cilju zaštite korisnika od vibracija potrebno je uvesti dodatna zaštitna sredstva kao npr.: ciklična konzervacija uređaja i radnih alati, odgovarajuća zaštita temperature ruku i odgovarajuća organizacija posla.

ZAŠTITA SREDINE



Proizvode koji se napajaju strujom ne treba bacati s otpacima iz kuće, već ih treba predati u otpadne sirovine u odgovarajućim ustanovama. Informacije o otpadnim sirovinama daje prodavac proizvoda ili gradska vlast. Iskorišteni uređaj električni ili elektronski sadrži supstance osetljive za životnu sredinu. Uređaji koji nisu za reciklažu predstavljaju potencijalno narušavanje životne sredine i zdravlja ljudi.

* Zadržava se pravo izmena.

„Grupa Topex Spółka z ograniczoną odpowiedzialnością“ Spółka komandytowa sa sedištem u Varšavi, ulica Pograniczna 2/4 (u daljem tekstu: „Grupa Topex“) informiše da, sva autorska prava na sadržaj dole datog uputstva (u daljem tekstu: „Uputstvo“), u kome između ostalog, tekst uputstva, postavljene fotografije, sheme, crteži, a takođe i sastav, pripadaju isključivo Grupa Topex-u i podležu pravnoj zaštiti u skladu sa propisom od dana 4. februara 1994. godine, o autorskim pravima i sličnim pravima (tj. Pravni glasnik 2006 broj 90, član 631, sa kasnijim izmenama). Kopiranje, menjanje, objavljivanje, menjanje u cilju komercijalizacije, celine Uputstva kao i njenih delova, bez saglasnosti Grupa Topex-a u pismenoj formi, strogo je zabranjeno i može dovesti do pozivanja na odgovornost kako građansku tako i sudsku.



ΜΕΤΑΦΡΑΣΗ ΤΟΥ ΠΡΩΤΟΤΥΠΟΥ ΤΩΝ ΟΔΗΓΙΩΝ ΧΡΗΣΗΣ ΑΝΑΔΕΥΤΗΡΑΣ 58G787

ΠΡΟΣΟΧΗ: ΠΡΟΤΟΥ ΞΕΚΙΝΗΣΕΤΕ ΤΗ ΧΡΗΣΗ ΤΟΥ ΗΛΕΚΤΡΙΚΟΥ ΜΗΧΑΝΗΜΑΤΟΣ ΧΕΙΡΟΣ, ΔΙΑΒΑΣΤΕ ΠΡΟΣΕΚΤΙΚΑ ΤΙΣ ΠΑΡΟΥΣΕΣ ΟΔΗΓΙΕΣ ΧΡΗΣΗΣ ΚΑΙ ΔΙΑΤΗΡΗΣΤΕ ΤΕΣ ΓΙΑ ΜΕΛΛΟΝΤΙΚΗ ΑΝΑΦΟΡΑ.

ΕΙΔΙΚΕΣ ΑΠΑΙΤΗΣΕΙΣ ΑΣΦΑΛΕΙΑΣ

- a) **Να χρησιμοποιείτε τις πρόσθετες χειρολαβές που περιέχονται στη συσκευασία του ηλεκτρικού μηχανήματος χειρός.** Απώλεια ελέγχου του ηλεκτρικού μηχανήματος χειρός εγκυμονεί τον κίνδυνο τραυματισμού.
- b) **Κρατάτε το ηλεκτρικό μηχάνημα χειρός μόνο από τις μονωμένες επιφάνειες των χειρολαβών, διότι το εργαλείο εργασίας ενδέχεται κατά τη λειτουργία του να έρθει σε επαφή με μια μη ορατή καλωδίωση ή το καλώδιο τροφοδοσίας του ίδιου του ηλεκτρικού μηχανήματος χειρός.** Κατά την επαφή με το υπό τάση καλώδιο, τα ανοικτά μεταλλικά μέρη του ηλεκτρικού μηχανήματος χειρός ενδέχεται να τεθούν υπό τάση και να προκαλέσουν ηλεκτροπληξία του χειριστή.
- c) **Μην ακουμπάτε τα περιστρεφόμενα μέρη με τα χέρια σας.** Σε περίπτωση επαφής με τα περιστρεφόμενα μέρη του ηλεκτρικού μηχανήματος χειρός και ειδικά με το εργαλείο εργασίας, υπάρχει η πιθανότητα σωματικών βλαβών.
- d) **Μπορείτε να αφήσετε το ηλεκτρικό μηχάνημα χειρός στην άκρη μόνο κατόπιν πλήρους ακινητοποίησής του.** Το εργαλείο εργασίας ενδέχεται να μπλοκάρει, γεγονός το οποίο θα προκαλέσει την απώλεια ελέγχου του ηλεκτρικού μηχανήματος χειρός.
- e) **Εάν το εργαλείο εργασίας μπλοκάρει, αμέσως απενεργοποιήστε το ηλεκτρικό μηχάνημα χειρός.** Να είστε έτοιμοι για υψηλές ροπές αντίδρασης.
- f) **Απαγορεύεται να χρησιμοποιείτε τον αναδευτήρα σε περιβάλλον με ενδεχόμενο κίνδυνο έκρηξης.** Απαγορεύεται η ανάδευση διαλυτικών ή ουσιών που περιέχουν διαλυτικά, με θερμοκρασία ανάφλεξης χαμηλότερη των 210°C.
- g) **Απαγορεύεται η περιέλιξη του καλωδίου τροφοδοσίας γύρω από οποιοδήποτε εξάρτημα του αναδευτήρα.**
- h) **Κατά τη στιγμή της ενεργοποίησης ή απενεργοποίησης του αναδευτήρα, το εξάρτημα ανάδευσης θα πρέπει πάντα να βρίσκεται μέσα στο δοχείο.**
- i) **Κάθε φορά θα πρέπει να βεβαιωθείτε ότι το δοχείο ανάδευσης είναι ακίνητο και σταθερό.**
- j) **Κατά την εργασία σας με τον αναδευτήρα απαγορεύεται να τοποθετείτε στο δοχείο τα χέρια σας ή οποιαδήποτε άλλα αντικείμενα.**

ΠΡΟΣΟΧΗ! Το ηλεκτρικό μηχάνημα χειρός προορίζεται για λειτουργία σε σωτερικούς χώρους.

Παρά την ασφαλή κατασκευή, τα ληφθέντα μέτρα ασφαλείας και τη χρήση μέσων προστασίας, πάντοτε υπάρχει ένας εναπομένον κίνδυνος τραυματισμού κατά τη λειτουργία του.

Επεξήγηση των εικονογραμμάτων:

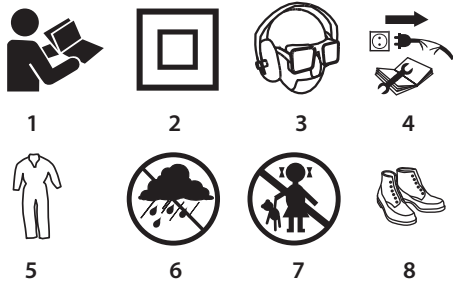

1. Διαβάστε τις οδηγίες χρήσης, ακολουθείτε τις συστάσεις και τηρείτε τους κανόνες ασφαλείας που παρατίθενται σε αυτές!
2. Κλάση προστασίας II.
3. Να χρησιμοποιείτε μέσα ατομικής προστασίας (προστατευτικά γυαλιά, ωτοασπίδες, μάσκα προστασίας από την σκόνη).
4. Αποσυνδέστε τον εξοπλισμό προτού προβείτε στις εργασίες επισκευής.
5. Να χρησιμοποιείτε προστατευτική ένδυση.
6. Προσταψέτε τον εξοπλισμό από την υγρασία.
7. Μην αφήνετε τα παιδιά να ακουμπούν το ηλεκτρικό μηχάνημα.
8. Να χρησιμοποιείτε προστατευτική υπόδηση.

ΚΑΤΑΣΚΕΥΗ ΚΑΙ ΧΡΗΣΗ

Ο ηλεκτρικός αναδευτήρας είναι ηλεκτρικό μηχάνημα χειρός που προορίζεται για αδιάκοπη χρήση τόσο στον κατασκευαστικό τομέα όσο και σε άλλους τομείς. Ο αναδευτήρας δύναται να λειτουργεί με διάφορα εξαρτήματα ανάδευσης τα οποία είναι σχεδιασμένα για ανάδευση διαφόρων τύπων υλικών. Χάρη σε αυτό μπορείτε να αναδευστεί γύψο, τσιμέντο, σκυρόδεμα δαπέδου, διακοσμητικό κονίαμα, χρώματα, απλό κονίαμα, αυτοεπιυφανιζόμενα μείγματα και διάφορες χημικές ουσίες, με τον αναδευτήρα. Η ποσότητα του προϊόντος που θα αναμειχτεί ανά φορά εξαρτάται από τα συστατικά του συγκεκριμένου προϊόντος και τον τύπο του εξαρτήματος εργασίας που χρησιμοποιείτε.



Απαγορεύεται η χρήση του ηλεκτρικού μηχανήματος χειρός πέραν του σκοπού κατασκευής του.

ΠΕΡΙΓΡΑΦΗ ΣΤΙΣ ΕΙΚΟΝΕΣ

Η αρίθμηση στην παρακάτω λίστα αφορά τα εξαρτήματα του ηλεκτρικού μηχανήματος χειρός που παρουσιάζονται στις σελίδες με εικόνες.

1. Άτρακτος του αναδευτήρα
2. Διακόπτης
3. Κομπι κλειδώματος του διακόπτη
4. Κάλυμμα ψήκρας άνθρακα
5. Βίδα του επιλογέα αριθμού στροφών
6. Στέλεχος του εξαρτήματος ανάδευσης
7. Εξάρτημα ανάδευσης
8. Επιλογέας ταχυτήτων

* Ο εξοπλισμός που αποκρίσεται μπορεί να έχει μικρές διαφορές από αυτόν της εικόνας

ΕΠΕΞΗΓΗΣΗ ΤΩΝ ΠΡΟΕΙΔΟΠΟΙΗΤΙΚΩΝ ΣΗΜΑΤΩΝ



ΠΡΟΣΟΧΗ



ΠΡΟΕΙΔΟΠΟΙΗΣΗ



ΣΥΝΑΡΜΟΛΟΓΗΣΗ/ΡΥΘΜΙΣΙΣ



ΠΛΗΡΟΦΟΡΙΣ

ΕΞΑΡΤΗΜΑΤΑ ΚΑΙ ΕΠΙΠΛΕΟΝ ΑΝΤΑΛΛΑΚΤΙΚΑ

1. Στέλεχος του εξαρτήματος ανάδευσης - 1 τμχ
2. Εξάρτημα ανάδευσης - 2 τμχ
3. Μηχανικό κλειδί - 2 τμχ

ΠΡΟΕΤΟΙΜΑΣΙΑ ΓΙΑ ΕΚΤΕΛΕΣΗ ΕΡΓΑΣΙΩΝ

ΤΟΠΟΘΕΤΗΣΗ ΤΟΥ ΕΞΑΡΤΗΜΑΤΟΣ ΑΝΑΔΕΥΣΗΣ

Αποσυνδέστε το ηλεκτρικό μηχάνημα χειρός από το ηλεκτρικό δίκτυο.

Η συσκευασία του αναδευτήρα περιλαμβάνει τα 2 εξαρτήματα ανάδευσης με διαφορετικό σκοπό χρήσης.

Το εξάρτημα με ανάδευση από πάνω προς τα κάτω προορίζεται για υγρά διαλύματα όπως: χρώματα, γυφκοκονίαμα, πάνυλφο χρώμα.

Το εξάρτημα με ανάδευση από κάτω προς τα πάνω προορίζεται για παχύρρευστα διαλύματα όπως: κονίαμα τοιχοποιίας, μπετόν, κόλλα, τα οποία περιέχουν άμμο, χαλίκι, διογκωμένη άργιλο ως γέμιμα.

Χρησιμοποιήστε το αντίστοιχο εξάρτημα ανάδευσης ανάλογα με το παρασκευαζόμενο διάλυμα.

- Βιδώστε το στέλεχος του εξαρτήματος ανάδευσης (6) στην άτρακτο του αναδευτήρα (1) (εικ. Α).
- Βιδώστε το εξάρτημα ανάδευσης (7) στο στέλεχος (6).

ΛΕΙΤΟΥΡΓΙΑ / ΡΥΘΜΙΣΙΣ

ΕΝΕΡΓΟΠΟΙΗΣΗ / ΑΠΕΝΕΡΓΟΠΟΙΗΣΗ

Η τάση του δικτύου παροχής ρεύματος πρέπει να αντιστοιχεί στην τάση που αναγράφεται στην πινακίδα στοιχείων του αναδευτήρα.

Ο αναδευτήρας διαθέτει το κομπι κλειδώματος του διακόπτη (3), το οποίο αποτρέπει την αβέλγη ενεργοποίηση.

Ενεργοποίηση:

- Πιέστε το κομπι κλειδώματος του διακόπτη (3) (εικ. Β).
- Πιέστε τον διακόπτη (2).

Απενεργοποίηση:

- Αφήστε τον διακόπτη (2).

ΕΠΙΛΟΓΗ ΤΟΥ ΑΡΙΘΜΟΥ ΣΤΡΟΦΩΝ

Πάνω στη χειρολαβή του αναδευτήρα βρίσκεται η βίδα του επιλογέα αριθμού στροφών (5) (εικ. C). Η κλίμακα επιλογής του αριθμού στροφών κυμαίνεται από 1 έως 5. Μπορείτε να αλλάξετε τον αριθμό στροφών στην κάθε ταχύτητα, ανάλογα με τις ανάγκες του χειριστή.

ΕΠΙΛΟΓΕΑΣ ΤΑΧΥΤΗΤΩΝ

Μπορείτε να αλλάξετε τον αριθμό στροφών με τη βοήθεια του επιλογέα ταχυτήτων (8) (εικ. D). Τοποθετήστε τον επιλογέα ταχυτήτων στην επιθυμητή θέση, ανάλογα με τις εκτελούμενες εργασίες.

- Θέση «1»: λειτουργία σε χαμηλό αριθμό στροφών και μεγάλη ροπή στρέψης.
- Αφού μετακινήσετε τον επιλογέα προς τα δεξιά, στη θέση «2», είναι δυνατή η λειτουργία του αναδευτήρα σε μεγαλύτερο αριθμό στροφών και μικρότερη ροπή στρέψης.
- Για τις εργασίες σε μικρότερη ταχύτητα πρέπει να μετακινήσετε τον επιλογέα προς τα αριστερά.

Απαγορεύεται να αλλάξετε τη θέση του επιλογέα ταχυτήτων κατά τη διάρκεια της λειτουργίας του αναδευτήρα. Αυτό ενδέχεται να προκαλέσει βλάβη του ηλεκτρικού μηχανήματος χειρός. Εάν ο επιλογέας δεν μετακινείται, στρέψτε ελαφρώς την άτρακτο.

ΕΡΓΑΣΙΣ ΜΕ ΤΟΝ ΑΝΑΔΕΥΤΗΡΑ

- Βεβαιωθείτε ότι η τάση του ηλεκτρικού δικτύου ανέρχεται στα 230 V.
- Συνδέστε το ηλεκτρικό μηχάνημα χειρός στο ηλεκτρικό δίκτυο.
- Κατά την εκτέλεση εργασιών με τον αναδευτήρα κρατήστε τον δυνατά, και με τα δύο χέρια.

- Ο ηλεκτρονικός επιλογέας διασφαλίζει την ομαλή εκκίνηση του αναδευτήρα, χωρίς πταιλίες, και το ομαλό σταμάτημα.
- Με τη βίδα του επιλογέα αριθμού στροφών (5) μπορείτε να αυξήσετε ή να μειώσετε τον αριθμό στροφών της ατράκτου.

ΤΕΧΝΙΚΗ ΣΥΝΤΗΡΗΣΗ



Προβαίνοντας σε οισοδήποτε ενέργειες που αφορούν στη συναρμολόγηση, τη ρύθμιση, την τεχνική συντήρηση ή την επισκευή, οφείλετε να απουσιάζετε το ρευματόληπτο του καλωδίου τροφοδοσίας από τον ρευματοδότη.

ΤΕΧΝΙΚΗ ΦΡΟΝΤΙΔΑ ΚΑΙ ΦΥΛΑΞΗ



- Συνιστάται να καθαρίζετε το ηλεκτρικό μηχανήμα χειρός μετά από την κάθε χρήση του.
- Απαγορεύεται να χρησιμοποιείτε νερό και λοιπά υγρά για τον καθαρισμό του μηχανήματος.
- Απαγορεύεται να χρησιμοποιείτε οποιαδήποτε καθαριστικά ή διαλυτικά για τον καθαρισμό του ηλεκτρικού μηχανήματος χειρός, διότι αυτό ενδέχεται να προκαλέσει βλάβη στα πλαστικά εξαρτήματά του.
- Σκουπίζετε το ηλεκτρικό μηχανήμα χειρός με ένα στεγνό πανί ή με πεπιεσμένο αέρα υπό μικρή πίεση.
- Συστηματικά καθαρίζετε τις σπές εξερισμού, ώστε να αποτρέψετε την υπερθέρμανση του ηλεκτρικού μηχανήματος χειρός.
- Σε περίπτωση ύπαρξης δυνατών σπινθηρισμών στον συλλέκτη, αναεϊδικό σε έναν ειδικό να ελεγχεί την κατάσταση των ψηκτρών άνθρακα του κινητήρα.
- Φυλάσσετε το ηλεκτρικό μηχανήμα χειρός σε ένα ξηρό μέρος όπου δεν έχουν πρόσβαση τα παιδιά.

ΑΝΤΙΚΑΤΑΣΤΑΣΗ ΤΩΝ ΨΗΚΤΡΩΝ ΑΝΘΡΑΚΑ



Φθαρμένες (μήκους μικρότερου των 5 χιλιοστών) ψήκτρες άνθρακα, ψήκτρες με καμμένη επιφάνεια ή ραγισμάτα πρέπει να αντικατασταθούν άμεσα. Θα πρέπει να αντικαταστήσετε και τις δύο ψήκτρες ταυτόχρονα.



- Ξεβιδώστε τα καλύμματα των ψηκτρών άνθρακα (4) (εικ. Ε).
- Αφαιρέστε τις φθαρμένες ψήκτρες άνθρακα.
- Εάν χρειαστεί, αφαιρέστε την ανθρακόσκηνη με πεπιεσμένο αέρα.
- Τοποθετήστε καινούργιες ψήκτρες άνθρακα. Οι ψήκτρες πρέπει να μετακινούνται ανεμπόδιστα στους προσαρμογείς ψηκτρών (εικ. F).
- Τοποθετήστε τα καλύμματα των ψηκτρών άνθρακα (4).



Κατόπιν αντικατάστασης των ψηκτρών άνθρακα, ενεργοποιήστε το ηλεκτρικό μηχανήμα χειρός και αφήστε το να λειτουργήσει άνευ φορτίου για 1 με 2 λεπτά για την προσαρμογή των ψηκτρών στον συλλέκτη του κινητήρα. Η αντικατάσταση των ψηκτρών άνθρακα πρέπει να ανατίθεται μόνο σε έναν εξειδικευμένο ειδικό ο οποίος χρησιμοποιεί μόνο αυθεντικά ανταλλακτικά.



Όλες οι βλάβες πρέπει να επισκευάζονται από την εξουσιοδοτημένη υπηρεσία σέρβις του κατασκευαστή.

ΤΕΧΝΙΚΑ ΧΑΡΑΚΤΗΡΙΣΤΙΚΑ

ΟΝΟΜΑΣΤΙΚΑ ΧΑΡΑΚΤΗΡΙΣΤΙΚΑ

Αναδευτήρας 58G787	
Παράμετροι	Τιμές
Τάση λαμβανόμενου ρεύματος	230 V AC
Συχνότητα ηλεκτρικού δικτύου	50 Hz
Ονομαστική ισχύς	1600 W
Έυρος στροφών, άνευ φορτίου – Ταχύτητα I	250-500 στροφές ανά λεπτό
Έυρος στροφών, άνευ φορτίου – Ταχύτητα II	400-800 στροφές ανά λεπτό
Σπείρωμα της ατράκτου	M14
Κλάση προστασίας	II

Βάρος	5,6 kg
Έτος κατασκευής	2019
To 58G787 σημαίνει τον τύπο αλλά και το μοντέλο του μηχανήματος	

ΠΛΗΡΟΦΟΡΙΕΣ ΓΙΑ ΕΠΙΠΕΔΟ ΘΟΥΡΒΟΥ ΚΑΙ ΚΡΑΔΑΣΜΟΥΣ

Επίπεδο ακουστικής πίεσης	$L_{pA} = 93 \text{ dB(A)}$ $K = 3 \text{ dB(A)}$
Επίπεδο ακουστικής ισχύος	$L_{WA} = 104 \text{ dB(A)}$ $K = 3 \text{ dB(A)}$
Επιτάχυνση της παλμικής κίνησης	$a_h = 2,95 \text{ m/s}^2$ $K = 1,5 \text{ m/s}^2$

Πληροφορίες για επίπεδο θορύβου και κραδασμούς

Το επίπεδο θορύβου που εκπέμπεται από το ηλεκτρικό μηχανήμα χειρός περιγράφεται με τη βοήθεια: της στάθμης ακουστικής πίεσης L_{pA} και της στάθμης ακουστικής ισχύος L_{WA} (όπου το K είναι η τιμή αβεβαιότητας στη μέτρηση). Το επίπεδο κραδασμών που εκπέμπεται από το ηλεκτρικό μηχανήμα χειρός περιγράφεται με τη βοήθεια της επιτάχυνσης της παλμικής κίνησης a_h (όπου το K είναι η τιμή αβεβαιότητας στη μέτρηση).

Η στάθμη της παραγόμενης ακουστικής πίεσης L_{pA} , η στάθμη ακουστικής ισχύος L_{WA} και η επιτάχυνση της παλμικής κίνησης a_h που παρατίθενται σε αυτές τις οδηγίες έχουν υπολογιστεί σύμφωνα με τις απαιτήσεις του προτύπου EN 60745-1:2009+A11:2010. Η αναφερόμενη στάθμη κραδασμών a_h μπορεί επίσης να χρησιμοποιηθεί για τη σύγκριση των ηλεκτρικών μηχανημάτων χειρός όπως και για την προκαταρκτική εκτίμηση της έκθεσης στους κραδασμούς.

Η δλημνή τιμή κραδασμών είναι αντιπροσωπευτική για βασικές εργασίες με το ηλεκτρικό μηχανήμα χειρός. Η τιμή των κραδασμών μπορεί να αλλάξει, εάν το ηλεκτρικό μηχανήμα χειρός θα χρησιμοποιείται για άλλους σκοπούς. Η τιμή κραδασμών μπορεί να επηρεαστεί από ελλιπή ή πολύ σπάνια τεχνική συντήρηση. Οι ανωτέρω αιτίες ενδέχεται να προκαλέσουν αύξηση της έκθεσης στους κραδασμούς κατά την περίοδο λειτουργίας.

Για την ακριβή εκτίμηση της έκθεσης στους κραδασμούς θα πρέπει να λάβετε υπόψη σας τον χρόνο κατά τον οποίο το ηλεκτρικό μηχανήμα χειρός είναι απενεργοποιημένο ή κατά τον οποίο είναι ενεργοποιημένο αλλά δεν λειτουργεί. Κατόπιν ακριβούς εκτίμησης όλων των παραγόντων, η συνολική τιμή κραδασμών μπορεί να είναι πολύ χαμηλότερη.

Για την προστασία του χειριστή από τη βλαβερή επίδραση των κραδασμών πρέπει να εφαρμόζετε επιπρόσθετα μέτρα ασφαλείας, ήτοι να εξασφαλίζετε την τεχνική συντήρηση του ηλεκτρικού μηχανήματος και των παρελκομένων εργασιών, να διατηρείτε τη θερμοκρασία των χεριών σας σε αποδοτικό επίπεδο, να τηρείτε το πρόγραμμα εργασίας.

ΠΡΟΣΤΑΣΙΑ ΠΕΡΙΒΑΛΛΟΝΤΟΣ



Ηλεκτρικές συσκευές δεν πρέπει να απορρίπτονται μαζί με τα οικιακά απορρίμματα. Θα πρέπει να παραδίδονται στο ειδικό τμήμα ανακύκλωσης. Τις πληροφορίες για το θέμα ανακύκλωσης μπορεί να σας τις παρέχει ο πωλητής του προϊόντος ή οι τοπικές αρχές. Ηλεκτρονικός και ηλεκτρικός εξοπλισμός ο χρονικό περιόριο λειτουργίας του οποίου λήξει, περιέχει επικίνδυνα για το περιβάλλον ουσιες. Εξολημένος ο οποίος δεν έχει υποστεί ανακύκλωση αποτελεί ενδεχόμενο κίνδυνο για το περιβάλλον και την υγεία του ανθρώπου.

* Διατηρούμε το δικαίωμα εισαγωγής αλλαγών.

Η εταιρεία «Grupa Torhex Spółka z ograniczoną odpowiedzialnością» Spółka komandytowa, η οποία εδρεύει στη Βαρσοβία στη διεύθυνση: Programizna str. 2/4 (αποκαλούμενη «Grupa Torhex»), προειδοποιεί ότι όλα τα πνευματικά δικαιώματα δημιουργήθηκαν για το περιεχόμενο των παροχών οδηγών (αποκαλούμενων «εξέλιξη» ή «Οδηγίες») συμπεριλαμβανομένων των κειμένων, των φωτογραφιών, διαγραμμάτων, εικόνων και σχεδίων, καθώς και της στοιχειοθεσίας, ανήκουν αποκλειστικά στην εταιρεία Grupa Torhex και προστατεύονται με το Νόμο περί δικαιωμάτων δημιουργού και συγγενών δικαιωμάτων από τις 4 Φεβρουαρίου του έτους 1994 (Ενημερωτικό δελτίο των νομοθετημάτων της Δημοκρατίας της Πολωνίας Δρ. 90 Δρ. 631 με τις υπομείνες μεταρρυθμίσεις). Αντιγραφή, αναπαραγωγή, δημοσίευση, αλλαγή των στοιχείων των οδηγιών χωρίς την έγγραφη έγκριση της εταιρείας Grupa Torhex αυστηρά απαγορεύεται και μπορεί να οδηγήσει σε έφεση ποινικών και άλλων αξιώσεων.



TRADUCCIÓN DEL MANUAL ORIGINAL

MEZCLADOR 58G787

ATENCIÓN: ANTES DE USAR ESTA HERRAMIENTA ELÉCTRICA ES NECESARIO LEER LAS INSTRUCCIONES Y GUARDARLAS PARA LAS FUTURAS CONSULTAS.

NORMAS DE SEGURIDAD DETALLADAS

- a) La herramienta se debe utilizar con las empuñaduras suministradas con ella. La pérdida de control puede provocar lesiones corporales del usuario.
- b) Durante los trabajos en los que el útil podría entrar en contacto con cables ocultos o con su propio cable, debe sujetar la herramienta solo por las superficies aisladas de la empuñadura. El contacto con el cable de alimentación puede provocar que la tensión pase a las partes metálicas de la herramienta, lo que podría causar una descarga eléctrica.
- c) Evite tocar las piezas giratorias. La manipulación de las piezas giratorias de la herramienta eléctrica, en particular los útiles, puede causar lesiones.
- d) Antes de almacenar la herramienta eléctrica, espere hasta que se detenga. La herramienta eléctrica puede bloquearse y provocar la pérdida de control sobre ella.
- e) En el caso del bloqueo del útil, apague inmediatamente la herramienta eléctrica. Debe estar preparado para los pares de reacción elevados.
- f) No debe usar el mezclador en un lugar o espacio con riesgo de explosión. No debe mezclar disolventes ni sustancias que contengan disolventes cuya temperatura de inflamación sea inferior a 210°C.
- g) No debe enrollar el cable de alimentación sobre ninguna de las piezas de la carcasa del mezclador.
- h) El mezclador debe ponerse en marcha y desconectar cuando la varilla mezcladora esté sumergida en el depósito.
- i) Siempre debe asegurarse de que el depósito para mezclar esté sujeto firmemente.
- j) Mientras mezcla no debe introducir las manos ni objetos en el depósito.

ATENCIÓN: La herramienta sirve para trabajos en los interiores. Aunque la estructura es segura de por sí, y aunque utilice medidas de seguridad y de protección adicionales, siempre existe un riesgo residual de sufrir lesiones corporales durante el trabajo.

Descripción de iconos utilizados.



1. Lea el manual de instrucciones, siga las advertencias y las reglas de seguridad incluidas.
2. Clase de protección 2.
3. Use el equipo de protección personal (gafas de seguridad, protección auditiva, mascarilla antipolvo)

4. Desenchufe la herramienta antes de la reparación.
5. Use ropa de protección.
6. Debe proteger la herramienta contra la humedad.
7. No permita que los niños se acerquen a la herramienta.
8. Use calzado de protección

ESTRUCTURA Y APLICACIÓN

El mezclador eléctrico es una herramienta eléctrica destinada para un trabajo continuo y sirve para trabajos de construcción y otros tipos de trabajos. La posibilidad de uso de diferentes tipos de varillas adaptadas al tipo de sustancia mezclada permite mezclar materiales como cemento, escayola, mezclas para cubrir el suelo, estuco, pinturas, yeso, mortero nivelante, sustancias químicas. La cantidad de producto mezclado a la vez depende de su composición y del tipo del útil utilizado.

Se prohíbe el uso de esta herramienta eléctrica distinto a los aquí indicados.

DESCRIPCIÓN DE LAS PÁGINAS GRÁFICAS

La lista de componentes se refiere a las piezas del dispositivo mostradas en la imagen al inicio del manual.

1. Husillo del mezclador
2. Interruptor
3. Bloqueo del interruptor
4. Tapa del cepillo de carbón
5. Rueda de ajuste de las revoluciones
6. Vástago de la varilla mezcladora
7. Varillas mezcladoras
8. Interruptor de cambio de marcha

* Puede haber diferencias entre la imagen y el producto.

DESCRIPCIÓN DE ICONOS UTILIZADOS



ATENCIÓN



ADVERTENCIA



MONTAJE / CONFIGURACIONES



INFORMACIÓN

ÚTILES Y ACCESORIOS

1. Vástago de la varilla mezcladora - 1 ud.
2. Varilla mezcladora - 2 uds.
3. Llave plana - 2 uds.

PREPARACIÓN PARA TRABAJAR

MONTAJE DE LA VARILLA MEZCLADORA

Desenchufe la herramienta eléctrica de la corriente.

El mezclador está equipado con 2 varillas mezcladoras para diferentes propósitos.

De **inyección** - diseñada para soluciones raras como: pinturas, yesos, pinturas estructurales.

De **extracción** - diseñada para soluciones densas como morteros de albañilería, hormigón, adhesivos, que se rellenan con arena, grava y arcilla expandida.

Dependiendo del tipo de solución a mezclar, utilice la varilla mezcladora adecuada.

- Atornille el vástago de la varilla mezcladora (6) en el husillo del mezclador (1) (**imagen A**).
- Atornille la varilla mezcladora (7) en el vástago (6).

TRABAJO / CONFIGURACIÓN



PUESTA EN MARCHA / DESCONEXIÓN

La tensión en red debe coincidir con las indicaciones en la placa de características técnicas del mezclador.



El mezclador está equipado con bloqueo del interruptor (3) que protege de una puesta en marcha incontrolada.

Puesta en marcha:

- Pulse el botón de bloqueo del interruptor (3) (imagen B).
- Pulse el interruptor (2).

Desconexión:

- Suelte el interruptor (2).

AJUSTE DE REVOLUCIONES



Sobre la empuñadura del mezclador se encuentra la rueda de ajuste de las revoluciones (5) (imagen C). El rango de ajuste de velocidad de 1 a 5, la velocidad se puede ajustar en marchas individuales según las necesidades del usuario.



INTERRUPTOR DE 2 MARCHAS

El rango de velocidad se puede ajustar mediante un interruptor de dos posiciones (8) (imagen D). Dependiendo del tipo de trabajos realizados, coloque el interruptor de cambio de marcha en una posición adecuada.

- La posición "1" asegura una velocidad más baja y un par más alto.
- Girando en el sentido de las agujas del reloj hasta la posición "2" se obtiene una mayor velocidad y un par motor más bajo.
- Para volver a una velocidad inferior, gire el interruptor hacia la izquierda.



Nunca debe cambiar el interruptor de marcha cuando la herramienta trabaja. En caso contrario podría dañar la herramienta eléctrica. Si el interruptor no se mueve, debe girar levemente el husillo.

FUNCIONAMIENTO DEL MEZCLADOR



- Asegúrese de que la tensión de red sea de 230 V CA.
- Conecte la herramienta eléctrica a la red eléctrica.
- Durante el trabajo siempre debe mantener el mezclador de forma segura (con las dos manos).
- El controlador electrónico permite iniciar y finalizar el proceso de mezcla de forma lenta y sin salpicaduras.
- Girando la rueda de ajuste de las revoluciones (5), se puede aumentar o disminuir la velocidad de las revoluciones.

USO Y CONFIGURACIÓN



Antes de instalar, ajustar, reparar o usar la herramienta es necesario desenchufarla de la toma de corriente.

MANTENIMIENTO Y ALMACENAJE



- Se recomienda limpiar la herramienta después de cada uso.
- Para limpiar nunca utilice agua, ni otros líquidos.
- No utilice detergentes ni disolventes, ya que pueden dañar las piezas de plástico.
- La herramienta debe limpiarse con un trapo seco o con chorro de aire comprimido a baja presión.
- Debe limpiar con regularidad los orificios de ventilación en la carcasa del motor para evitar sobrecalentamiento del dispositivo.
- Si hay demasiadas chispas en el conmutador, debe encargar la revisión del estado técnico de los cepillos de carbón del motor a una persona cualificada.
- La herramienta sin utilizar debe estar almacenada en un lugar seco y fuera del alcance de los niños.

CAMBIO DE CEPILLOS DE CARBÓN



Los cepillos de carbón en el motor que estén desgastados (es decir cuando su longitud sea menor de 5mm), quemados o rotos deben estar reemplazados inmediatamente. Siempre hay que cambiar los dos cepillos a la vez.



- Desmonte las tapas de cepillos de carbón (4) (imagen E).
- Retire los cepillos desgastados.
- Elimine el posible polvo con un chorro de aire comprimido.
- Coloque los cepillos de carbón nuevos. Los cepillos de carbón deben introducirse suavemente en los portacepillos (imagen F).
- Coloque las tapas de cepillos de carbón (4).



Después de cambiar los cepillos de carbón debe poner la herramienta en marcha en vacío y esperar 1-2 minutos hasta que los cepillos se ajusten al conmutador del motor. El cambio de cepillos de carbón debe realizarse únicamente por personas cualificadas que utilicen piezas originales.



Cualquier tipo de avería debe subsanarse en un punto de servicio técnico autorizado por el fabricante.

PARAMETROS TÉCNICOS

DATOS NOMINALES

Mezclador 58G787	
Parámetro técnico	Valor
Voltaje	230 V AC
Frecuencia	50 Hz
Potencia nominal	1600 W
Alcance de la velocidad de giro en vacío – Marcha I	250-500 min ⁻¹
Alcance de la velocidad de giro en vacío – Marcha II	400-800 min ⁻¹
Rosca del husillo	M14
Clase de protección	II
Peso	5,6 kg
Año de fabricación	2019
58G787 significa tanto el tipo como la definición de la máquina	

INFORMACIÓN SOBRE RUIDOS Y VIBRACIONES

Nivel de presión acústica	$L_{p_A} = 93 \text{ dB(A)}$ $K = 3 \text{ dB(A)}$
Nivel de potencia acústica	$L_{w_A} = 104 \text{ dB(A)}$ $K = 3 \text{ dB(A)}$
Valor de aceleraciones	$a_n = 2,95 \text{ m/s}^2$ $K = 1,5 \text{ m/s}^2$

Información sobre ruidos y vibraciones

El nivel de ruido emitido por el dispositivo se describe por: el nivel de presión acústica L_{p_A} y el nivel de potencia acústica L_{w_A} (donde K es la incertidumbre de la medición). Las vibraciones emitidas por el dispositivo se describen por el valor de la aceleración de la vibración a_n (donde K es la incertidumbre de la medición).

Los niveles de presión sonora L_{p_A} , nivel de potencia acústica L_{w_A} y el valor de aceleraciones de las vibraciones a_n indicados en este manual se han medido de acuerdo con EN 60745-1:2009+A11:2010. El nivel de vibración a_n especificado puede usarse para comparar dispositivos y para evaluar previamente la exposición a la vibración.

El nivel especificado de la vibración es representativo de las aplicaciones básicas de la herramienta. Si el dispositivo se utiliza para otras aplicaciones o con otros útiles, el nivel de vibraciones puede cambiar. Los niveles de vibraciones podrán ser más altos por un mantenimiento insuficiente o demasiado poco frecuente. Las razones anteriores pueden dar lugar a una mayor exposición a las vibraciones durante todo el periodo de trabajo.

Para estimar con precisión la exposición a las vibraciones, se deben tener en cuenta los periodos en los que la herramienta está desconectada o cuando está encendida pero no se utiliza para trabajar. Después de estimar con detalle todos los factores, la exposición total a la vibración puede ser mucho menor.

Para proteger al usuario de las vibraciones, se deben introducir medidas de seguridad adicionales, como el mantenimiento cíclico del dispositivo y los útiles, la protección adecuada de la temperatura de las manos y la organización adecuada del trabajo.

PROTECCIÓN MEDIOAMBIENTAL



Los dispositivos eléctricos no se deben desechar junto con los residuos tradicionales, sino ser llevados para su reutilización a las plantas de reciclaje especializadas. Podrá recibir información necesaria del vendedor del producto o de la administración local. Equipo eléctrico y electrónico desgastado contiene sustancias no neutras para el medio ambiente. Los equipos que no se sometan al reciclaje suponen posible riesgo para el medio ambiente y para las personas.

* Se reserva el derecho de introducir cambios.

Grupa Topex Sociedad con responsabilidad limitada/ Sociedad comanditaria con sede en Varsovia, c/ Pograniczna 2/4 (a continuación: "Grupa Topex") informa que todos los derechos de autor para el contenido de las presentes instrucciones (a continuación: "Instrucciones"), entre otros, para su texto, fotografías incluidas, esquemas, imágenes, así como su estructura son propiedad exclusiva de Grupa Topex y está sujeto a la protección legal de acuerdo con la Ley del 4 de febrero de 1994 sobre el derecho de autor y leyes similares (B.O. 2006 N°90 Posición 631 con enmiendas posteriores). Se prohíbe copiar, tratar, publicar o modificar con fines comerciales de la totalidad o de partes de las instrucciones sin el permiso expreso de Grupa Topex por escrito. El no cumplimiento de esta prohibición puede acarrear la responsabilidad civil y penal.



TRADUZIONE DELLE ISTRUZIONI ORIGINALI

MISCELATORE 58G787

ATTENZIONE: PRIMA DI UTILIZZARE L'ELETTROUTENSILE, LEGGERE ATTENTAMENTE IL PRESENTE MANUALE, CHE DEVE ESSERE CONSERVATO CON CURA PER UTILIZZI FUTURI.

NORME PARTICOLARI DI SICUREZZA

- a) L'elettrotensile deve essere utilizzato con le impugnature supplementari fornite a corredo. La perdita di controllo può provocare lesioni personali dell'operatore.
- b) Durante l'esecuzione di lavori in cui l'utensile di lavoro potrebbe venire a contatto con cavi elettrici nascosti o con il proprio cavo di alimentazione, l'elettrotensile deve essere tenuto solo tramite le superfici isolate dell'impugnatura. In caso di contatto con il cavo di alimentazione, la corrente può causare il trasferimento della tensione alle parti metalliche del dispositivo con il conseguente pericolo di scosse elettriche.
- c) Evitare di toccare gli elementi in rotazione. Il contatto con componenti dell'elettrotensile in rotazione, in particolare del suo equipaggiamento, può provocare lesioni.
- d) Prima di riporre l'elettrotensile, attendere fino all'arresto completo di quest'ultimo. L'utensile di lavoro può bloccarsi e causare un'inaspettata perdita di controllo dell'elettrotensile.
- e) In caso di bloccaggio dell'utensile di lavoro, spegnere immediatamente l'elettrotensile, bisogna essere preparati all'azione di elevate coppie di reazione.
- f) Non usare il miscelatore in ambienti con atmosfere potenzialmente esplosive. Non miscelare solventi o sostanze contenenti solventi con un punto d'infiammabilità inferiore a 210°C.g) Non avvolgere il cavo di alimentazione intorno a qualsiasi parte dell'alloggiamento del miscelatore.
- g) Il miscelatore deve essere sempre acceso e spento quando l'agitatore è immerso nel serbatoio.
- h) Assicurarsi che il contenitore utilizzato per la miscelazione sia sempre correttamente immobilizzato.
- i) Durante la miscelazione non è consentito inserire mani o altri oggetti nel contenitore.

ATTENZIONE! Il dispositivo non deve essere utilizzato per condurre lavori all'aperto.

Nonostante la progettazione sicura dell'elettrotensile, l'utilizzo di sistemi di protezione e di misure di protezione supplementari, sussiste sempre il rischio residuo di lesioni durante il lavoro.

Legenda dei pittogrammi utilizzati:

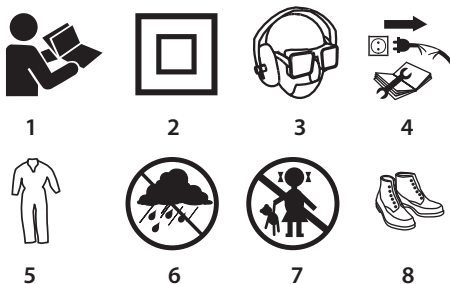

1. Leggere il manuale d'uso, osservare le avvertenze e le istruzioni di sicurezza ivi contenute!
2. Seconda classe di isolamento.

- Utilizzare dispositivi di protezione individuale (occhiali di sicurezza, dispositivi di protezione dell'udito, maschera antipolvere).
- Scollegare il dispositivo prima di effettuare qualsiasi riparazione.
- Indossare indumenti protettivi.
- Proteggere il dispositivo contro l'umidità.
- Tenere lontano dalla portata dei bambini.
- Utilizzare scarpe protettive

CARATTERISTICHE ED APPLICAZIONI

Il miscelatore elettrico è un elettrodomestico progettato per il funzionamento continuo, destinato all'utilizzo nel settore edile e in altri campi. La possibilità di utilizzare diversi utensili di lavoro per la miscelazione, adatti alle diverse sostanze miscelate, consente la miscelazione di cemento, intonaci, rivestimenti per pavimenti, intonaci decorativi, vernici, intonaci ordinari, malte autolivellanti e varie sostanze chimiche. La quantità di prodotto miscelato dipende dalla sua composizione e dal tipo di utensile di lavoro utilizzato.



È vietato utilizzare l'elettrodomestico in modo non conforme alla destinazione d'uso dello stesso.

DESCRIZIONE DELLE PAGINE CONTENENTI ILLUSTRAZIONI

La numerazione che segue si riferisce agli elementi dell'elettrodomestico presentati nelle figure del presente manuale.

- Alberino del miscelatore
- Interruttore
- Pulsante di blocco dell'interruttore
- Coperchio delle spazzole in grafite
- Manopola di regolazione della velocità
- Stelo della frusta
- Frusta di miscelazione
- Selettore di velocità

* Possono presentarsi differenze tra il disegno e il prodotto

DESCRIZIONE DEI SIMBOLI GRAFICI UTILIZZATI



NOTA



AVVERTENZA



MONTAGGIO/REGOLAZIONE



INFORMAZIONE

EQUIPAGGIAMENTO E ACCESSORI

- Stelo della frusta - 1 pz.
- Frusta di miscelazione - 2 pz.
- Chiave piatta - 2 pz.

PREPARAZIONE AL FUNZIONAMENTO

INSTALLAZIONE DELLA FRUSTA MISCELAZIONE

Scollegare l'elettrodomestico dall'alimentazione.



Il miscelatore è dotato di 2 fruste di miscelazione per differenti utilizzi.

Frusta per materiali liquidi - destinata a soluzioni meno dense come: vernici, intonaci al gesso, vernici strutturali.

Frusta per materiali solidi -destinata a soluzioni dense come: malta per muratura, cemento, adesivi che come riempitivi utilizzano sabbia, ghiaia e argilla espansa.

A seconda del tipo di soluzione miscelata, è necessario utilizzare la frusta di miscelazione appropriata.

- Avvitare lo stelo della frusta di miscelazione (6) all'alberino del miscelatore (1) (fig. A).
- Avvitare la frusta di miscelazione (7) allo stelo (6).



FUNZIONAMENTO / REGOLAZIONI

ACCENSIONE / SPEGNIMENTO

La tensione di rete deve corrispondere al valore di tensione indicato sulla targhetta nominale del miscelatore.



Il miscelatore è dotato di un interruttore di blocco (3) che protegge contro eventuali avviamenti accidentali.

Accensione:

- Premere il pulsante di blocco dell'interruttore (3) (fig. B).
- Premere il pulsante dell'interruttore (2).

Spegnimento:

- Rilasciare il pulsante dell'interruttore (2).

REGOLAZIONE DELLA VELOCITÀ

Sull'impugnatura del miscelatore è presente una manopola di regolazione della velocità di rotazione (5) (fig. C). La gamma di regolazione della velocità è da 1 a 5, la velocità può essere modificata mediante le varie velocità in base alle esigenze dell'utente.



SELETORE A 2 VELOCITÀ

La velocità di rotazione può essere modificata mediante il selettore a due velocità (8) (fig. D). A seconda del lavoro da eseguire, regolare il selettore di velocità nella posizione appropriata.

- La posizione "1" corrisponde alla velocità più bassa e alla coppia più alta.
- Dopo aver ruotato il selettore verso destra in posizione "2" imposteremo la velocità più alta con una coppia inferiore.
- Per tornare alla velocità inferiore, ruotare l'interruttore verso sinistra.



È vietato spostare il selettore di cambio velocità con il miscelatore in funzione. Ciò può portare al danneggiamento dell'elettrodomestico. Se non è possibile a spostare il selettore, ruotare leggermente l'alberino.

FUNZIONAMENTO DEL MISCELATORE



- Assicurarsi che la tensione di rete sia 230 V AC.
- Collegare l'elettrodomestico alla rete elettrica.
- Durante il funzionamento, mantenere sempre il miscelatore in modo saldo (con entrambe le mani).
- Il regolatore elettronico consente l'inizio e la conclusione della miscelazione in modo lento, senza spruzzi.
- Ruotando la manopola di regolazione della velocità di rotazione (5) è possibile aumentare o diminuire la velocità dell'alberino.

UTILIZZO E MANUTENZIONE



Prima di intraprendere qualsiasi attività legata all'installazione, la regolazione, la riparazione o alla manutenzione, estrarre la spina del cavo di alimentazione dalla presa di rete.

MANUTENZIONE E STOCCAGGIO



- Si consiglia di pulire il dispositivo immediatamente dopo ogni utilizzo.
- Per la pulizia non deve essere utilizzata acqua o altri liquidi.
- Non utilizzare solventi o detersivi, in quanto potrebbero danneggiare gli elementi in plastica.
- L'elettrodomestico deve essere pulito con un panno asciutto o mediante aria compressa a bassa pressione.
- Pulire regolarmente le feritoie di ventilazione, per evitare il surriscaldamento del motore dell'elettrodomestico.
- In caso di eccessive scintille sul commutatore, far controllare le condizioni delle spazzole in grafite del motore da una persona qualificata.
- L'elettrodomestico deve essere conservato in un luogo asciutto, fuori dalla portata dei bambini.

SOSTITUZIONE DELLE SPAZZOLE IN GRAFITE



Le spazzole in grafite del motore consumate (di lunghezza inferiore a 5 mm), bruciate o incrinare devono essere immediatamente sostituite. Entrambe le spazzole devono essere sostituite allo stesso tempo.



- Svitare il coperchio delle spazzole in grafite (4) (fig. E).
- Estrarre le spazzole in grafite consumate.
- Rimuovere l'eventuale polvere di grafite, tramite un soffio di aria compressa.
- Inserire le nuove spazzole in grafite. Le spazzole in grafite devono entrare liberamente nel fermaspazzole (fig. F).
- Rimontare il coperchio delle spazzole in grafite (4).



Dopo la sostituzione delle spazzole, avviare l'elettrotensile a vuoto e attendere 1-2 minuti, affinché le spazzole si adattino al commutatore del motore. La sostituzione delle spazzole in grafite deve essere eseguita esclusivamente da personale qualificato, utilizzando ricambi originali.



Ogni tipo di difetto deve essere eliminato da un punto autorizzato di assistenza tecnica del produttore.

PARAMETRI TECNICI

DATI NOMINALI

Miscelatore 58G787	
Parametro	Valore
Tensione di alimentazione	230 V AC
Frequenza di alimentazione	50 Hz
Potenza nominale	1600 W
Gamma di velocità senza carico - Velocità I	250-500 min ⁻¹
Gamma di velocità senza carico - Velocità II	400-800 min ⁻¹
Filetto dell'alberino	M14
Classe di isolamento	II
Peso	5,6 kg
Anno di produzione	2019
58G787 indica sia il tipo e che la denominazione del dispositivo	

DATI RIGUARDANTI RUMORE E VIBRAZIONI

Livello di pressione acustica:	$L_{p_A} = 93 \text{ dB(A) K} = 3 \text{ dB(A)}$
Livello di potenza acustica:	$L_{w_A} = 104 \text{ dB(A) K} = 3 \text{ dB(A)}$
Accelerazione ponderata in frequenza delle vibrazioni:	$a_h = 2,95 \text{ m/s}^2 \text{ K} = 1,5 \text{ m/s}^2$

Informazioni su rumore e vibrazioni.

Il livello del rumore emesso dal dispositivo è stato descritto mediante: il livello di pressione acustica L_{p_A} ed il livello di potenza acustica L_{w_A} (dove K indica l'incertezza di misura). Le vibrazioni emesse dal dispositivo sono state descritte mediante il valore dell'accelerazione ponderata in frequenza delle vibrazioni a_h (dove K indica l'incertezza di misura).

I dati riportati in questo manuale: livello di pressione sonora emessa L_{p_A} , livello di potenza sonora L_{w_A} e valore dell'accelerazione ponderata in frequenza delle vibrazioni a_h , sono stati misurati conformemente alla norma EN 60745-1:2009+A11:2010. Il livello delle vibrazioni a_h riportato può essere utilizzato per confrontare i dispositivi e per la valutazione preliminare dell'esposizione alle vibrazioni.

Il livello di vibrazioni specificato è rappresentativo solo per gli impieghi base del dispositivo. Se il dispositivo viene utilizzato per altre applicazioni o con altri utensili di lavoro, il livello delle vibrazioni può essere soggetto a cambiamenti. Un livello di vibrazioni può

alto può essere dovuto ad una manutenzione del dispositivo insufficiente o effettuata troppo raramente. Le cause sopra descritte possono aumentare l'esposizione alle vibrazioni durante l'intero periodo di utilizzo.

Per stimare con precisione l'esposizione alle vibrazioni, tenere in considerazione i periodi in cui il dispositivo è spento o in cui questo è acceso ma non viene utilizzato. Dopo un'attenta valutazione di tutti i fattori l'esposizione totale alle vibrazioni può risultare essere molto inferiore.

Per proteggere l'utente contro gli effetti delle vibrazioni, è necessario introdurre ulteriori misure di sicurezza, come ad es.: manutenzione ciclica del dispositivo e degli utensili di lavoro, mantenimento di una temperatura adeguata delle mani e un'organizzazione appropriata del lavoro.

PROTEZIONE DELL'AMBIENTE



Le apparecchiature elettriche ed elettroniche non devono essere smaltite con i rifiuti domestici, ma consegnate a centri autorizzati per il loro smaltimento. Informazioni su come smaltire il prodotto possono essere reperite presso il rivenditore dell'utensile o le autorità locali. I rifiuti di apparecchiature elettriche ed elettroniche contengono sostanze inquinanti. Le apparecchiature non riciclate costituiscono un rischio potenziale per l'ambiente e per la salute umana.

* Ci si riserva il diritto di effettuare modifiche.

La „Grupa Topex Spółka z ograniczoną odpowiedzialnością” Spółka komandytowa con sede a Varsavia, ul. Pograniczna 2/4 (detta di seguito: „Grupa Topex”) informa che tutti i diritti d'autore sul contenuto del presente manuale (detto di seguito: „Manuale”) che riguardano, tra l'altro, il testo, le fotografie, gli schemi e i disegni contenuti e anche la sua composizione, appartengono esclusivamente alla Grupa Topex sono protetti giuridicamente secondo la legge del 4 febbraio 1994, sul diritto d'autore e diritti connessi (Gazz. Uff. polacca del 2006 n. 90 posizione 631 con successive modifiche). La copia, l'elaborazione, la pubblicazione, la modifica a scopo commerciale, sia dell'intero Manuale che di singoli suoi elementi, senza il consenso scritto della Grupa Topex, sono severamente vietate e comportano responsabilità civile e penale.

NL

VERTALING VAN DE ORIGINELE HANDLEIDING VAN DE

MENGER 58G787

LET OP: VOORDAT MET GEBRUIK VAN HET ELEKTROGEREEDSCHAP TE BEGINNEN, LEES AANDACHTIG DEZE GEBRUIKSAANWIJZING EN BEWAAR HET VOOR LATERE RAADPLEGING.

GEDETAILLEERDE VEILIGHEIDSVORSCHRIFTEN

- Gebruik het gereedschap met de extra handvatten die tezamen met het gereedschap worden geleverd.** Het verlies van controle kan lichamelijk letsel van de operator tot gevolg hebben.
- Indien bestaat er de kans dat het gereedschap verschuilde elektrische leidingen of eigen leiding kan aanraken, grijp het alleen aan het geïsoleerde handgrepen.** Het contact van het gereedschap met de kabel onder spanning kan de spanning aan metalen elementen overdragen en elektrocutie van de operateur als gevolg hebben.
- Vermijd het aanraken van draaiende elementen.** Het aanraken van roterende delen van het elektrogereedschap, in het bijzonder de toebehoren, kan lichaam letsel als gevolg hebben.
- Voordat het elektrogereedschap neer te leggen, wacht totdat deze tot stilstand is gekomen.** Het elektrogereedschap kan geblokkeerd raken en het verlies van de controle over het elektrogereedschap veroorzaken.
- Indien het elektrogereedschap geblokkeerd raakt, zet het onmiddellijk uit,** er kunnen hoge reactiemomenten voorkomen.
- Het is verboden om de menger in een potentieel explosieve atmosfeer te gebruiken.** Het is verboden om oplosmiddelen noch stoffen met oplosmiddelen van de ontbrandingstemperatuur lager dan 210°C te mengen.
- Het is verboden om de voedingskabel rond de behuizing van de menger om te draaien.**
- Zet de menger altijd aan en uit als de mengstaaf in de tank gedompeld is.**
- Verzeker u zich altijd of de mengtank op een juiste manier bevestigd is.**
- Tijdens het mengen zet geen handen noch voorwerpen in de tank.**

LET OP! Het toestel is alleen voor binnengebruik bestemd.

Ondanks toepassing van veilige constructie, gebruik van veiligheidsmiddelen en aanvullende beschermende middelen altijd bestaat er een klein risico van lichaamsletsel tijdens de werkzaamheden.

Uitleg van de gebruikte pictogrammen



1



2



3



4



5



6



7



8



- Lees de gebruiksaanwijzing, volg de waarschuwingen en veiligheidsaanwijzingen op!
- Tweede veiligheidsklasse.
- Gebruik persoonlijke beschermingsmiddelen (oog- en gehoorbescherming, stofmasker).
- Voordat met de reparatie te beginnen, onderbreek de verbinding met de netwerkspanning.
- Gebruik beschermende kleding.
- Bescherm het toestel tegen vocht.
- Laat kinderen niet in de buurt van het gereedschap komen.
- Gebruik veiligheidschoenen.

OPBOUW EN TOEPASSING

Accumenger is een elektrogereedschap bestemd voor continue werk, toegepast zowel in de bouw als op andere gebieden. Dankzij uitwisselbare werkstukken voor het mengen - afhankelijk van soort gemengd stof, kan er cement, gips, vloermortel, edelpleister, verf, gewone pleister, zelfnivellerende mortel en verschillende chemische stoffen gemengd worden. De hoeveelheid van per één keer gemengd product is van de samenstelling ervan en soort werkstuk afhankelijk.

Gebruik het elektrogereedschap alleen in overeenstemming met het beoogde doel.

BESCHRIJVING VAN GRAFISCHE PAGINA'S

De onderstaande nummering heeft betrekking op de elementen van het toestel weergegeven op de grafische pagina's van deze gebruiksaanwijzing:

- Mengspindel
- Hoofdschakelaar
- Blokkadeknop van de hoofdschakelaar
- Deksel van de koolborstels
- Draaiknop van het toerental
- Spil van de menger
- Menger
- Versnellingschakelaar

* Er kunnen verschillen tussen de afbeelding en het product optreden.

OMSCHRIJVING VAN DE GEBRUIKTE GRAFISCHE TEKENS



LET OP



WAARSCHUWING



MONTAGE/INSTELLINGEN



INFORMATIE

UITRUSTING EN ACCESSOIRES

- Spil van de menger - 1 st.
- Menger - 2 st.
- Vlakke sleutel - 2 st.

WERKVOORBEREIDING

MONTAGE VAN DE MENGER

Onderbreek de verbinding van het elektrogereedschap met de voedingsbron.

De menger is van 2 mengstaven voor verschillende toepassingen voorzien.

Persend - bestemd voor dunne oplossingen, zoals: verf, gipspleister, structurele verf.

Optrekkend - bestemd voor dikke oplossingen zoals: metselmortel, beton, lijm die zand, grind, zwelklei als invulling bevatten.

Afhankelijk van soort oplossing dient de juiste mengstaaf gebruikt te worden.

- Draai de spil van de menger (6) in de mengspindel (1) (afb. A).
- Draai de mengstaaf (7) in de spil (6).

WERK / INSTELLINGEN



AAN-UITZETTEN

De spanning van het netwerk moet met de spanning aangegeven op het typeplaatje van de menger overeenkomen.



De menger is van een blokkadeknop van de hoofdschakelaar (3) voorzien die tegen het toevallig aanzetten beschermt.

Aanzetten:

- Druk op de blokkadeknop van de hoofdschakelaar (3) (afb. B).
- Druk op de hoofdschakelaar (2).

Uitzetten:

- Maak de hoofdschakelaar (2) los.

INSTELLEN VAN HET TOERENTAL



Op het handvat van de menger bevindt zich de draaiknop van het instellen van het toerental (5) (afb. C). Het instelbereik van de snelheid van 1 tot 5, de snelheid kan op verschillende versnellingen afhankelijk van de behoeften van de gebruiker gewijzigd worden.



2-VERSNELLINGEN SCHAKELAAR

Het toerental kan met behulp van de tweestanden versnellingschakelaar (8) gewijzigd worden (afb. D). Zet de versnellingen schuifknop in de positie die aan de uitgevoerde werkzaamheden aangepast is.

- De stand „1” biedt lagere snelheid en groter koppelmoment aan.
- De stand „2” biedt hogere snelheid en lager koppelmoment aan.
- Om lagere snelheid te verkrijgen zet de schakelaar naar links.



Bedien de versnellingschakelaar nooit als de menger werkt. Het kan het elektrogeveerdheid beschadigen. Indien de schakelaar niet verschuift, draai de spindel een beetje om.

BEDIENING VAN DE MENGER



- Verzeker je zich of de spanning 230 V AC bedraagt.
- Sluit het elektrogeveerdheid op de stroomnetwerk aan.
- Tijdens het werk houdt de menger altijd goed vast (met beide handen).
- Elektronisch regelaar toelaat om met het mengen spatloos te beginnen en afronden.
- Door de draaiknop van het toerental (5) te draaien, kan het toerental van de mengspindel verhoogd of verlaagd worden.

BEDIENING EN ONDERHOUD



Voordat met enige installatie-, regel-, reparatie- of bedieningswerkzaamheden te beginnen, trek de stekker uit het stopcontact uit.

ONDERHOUD EN OPSLAG



- Het is aangeraden om het toestel direct na elk gebruik te reinigen.
- Gebruik geen water of andere vloeistoffen voor reiniging.
- Gebruik geen reinigingsmiddelen noch oplosmiddelen zodat de kunststof onderdelen niet beschadigd raken.
- Het toestel dient met gebruik van een droog doekje of zacht perslucht gereinigd te worden.
- Reinig regelmatig de ventilatieopeningen in de behuizing van de motor, zodat het toestel niet oververhit raakt.
- Bij te grote vonkproductie op de commutator dient de controle van de staat van de koolborstels door een vakbekwame medewerker uitgevoerd te worden.
- Bewaar het toestel altijd op een droge plek en buiten bereik van kinderen.

UITWISSELING VAN KOOLBORSTELS



Versleten (korter dan 5 mm), afgebrante of gebarsten koolborstels van de motor dienen onmiddellijk uitgewisseld te worden. Altijd dienen er beide borstels tegelijk uitgewisseld te worden.



- Draai de deksels van de koolborstels (4) los (afb. E).
- Neem de versleten koolborstels weg.

- Verwijder het eventuele stof met gebruik van zacht druklucht.
- Plaats nieuwe koolborstels. Koolborstels dienen makkelijk in de houders inschuiven (afb. F).
- Monteer de deksels van de koolborstels (4).



Na uitvoering van de uitwisseling van de koolborstels dient het toestel door ong. 1-2 min. zonder belasting gedraaid te worden zodat de koolborstels zich aan de cummutator van de motor aanpassen. De uitwisseling van de koolborstels dient door een vakbekwame persoon en met gebruik van originele vervangonderdelen uitgevoerd te worden.



Allerlei soorten van stoornissen dienen door een geautoriseerde servicedienst van de producent verwijderd te worden.

TECHNISCHE PARAMETERS

TYPEPLAATJE

Menger 58G787	
Parameter	Waarde
Voedingsspanning	230 V AC
Frequentie	50 Hz
Nominale kracht	1600 W
Bereik van het toerental zonder belasting - Versnelling I	250-500 min ⁻¹
Bereik van het toerental zonder belasting - Versnelling II	400-800 min ⁻¹
Schroefdraad van de spindel	M14
Veiligheidsklasse	II
Massa	5,6 kg
Bouwjaar	2019
58G787 houdt het type alsook de bepaling van de machine in.	

GEGEVENS BETREFFENDE LAWAAI EN TRILLINGEN

Akoestische druk niveau:	$L_{p_A} = 93 \text{ dB(A)}$ $K = 3 \text{ dB(A)}$
Akoestische kracht niveau:	$L_{w_A} = 104 \text{ dB(A)}$ $K = 3 \text{ dB(A)}$
Waarde van de versnelling:	$a_h = 2,95 \text{ m/s}^2$ $K = 1,5 \text{ m/s}^2$

Informatie betreffende lawaai en trillingen

Het niveau van het door het toestel geëmitteerde lawaai wordt door het akoestische druk niveau L_{p_A} en akoestische kracht niveau L_{w_A} uitgedrukt (waar K do meetonzekerheid aangeeft). Het niveau van het door het toestel geëmitteerde lawaai wordt door de waarde van de trillingen versnelling a_h uitgedrukt (waar K do meetonzekerheid aangeeft).

Het in deze gebruiksaanwijzing aangegeven akoestische druk niveau L_{p_A} , akoestische kracht niveau L_{w_A} en de waarde van trillingen versnelling a_h worden conform EN 60745-1:2009+A11:2010 gemeten. Het aangegeven niveau van trillingen a_h kan voor de voorlopige beoordeling van de blootstelling aan trillingen gebruikt worden.

Het aangegeven niveau van trillingen is kenmerkend alleen voor de basis toepassingsgebieden van het toestel. Bij toepassing voor andere doeleinden of met andere werktuigen kan het trillingenniveau veranderen. Gebrekkelijk of niet regelmatig onderhoud kunnen eveneens de blootstelling aan trillingen tijdens het werk verhogen. De bovenstaande omstandigheden kunnen de blootstelling aan trillingen tijdens het werk verhogen.

Om de blootstelling aan trillingen goed te schatten, neem de periodes van het uitzetten van het toestel of de periodes van het aanzetten zonder gebruik in acht. Na uitgebreide schatting van alle factoren kan de totale blootstelling aan trillingen aanzienlijk lager zijn.

Voer de extra veiligheidsmaatregelen in om de gebruiker tegen de risico's van trillingen te beschermen, zoals: onderhoud van het elektrogereedschap en werktuigen, verzekering van de juiste temperatuur van de handen, juiste organisatie van het werk.

MILIEUBESCHERMING



De elektrisch aangedreven producten mogen niet met het huishoudelijk afval worden afgevoerd, maar moeten voor het hergebruik in aangepaste faciliteiten worden gebracht. Nodige informatie kunt u bij de verkoper of plaatselijke autoriteiten verkrijgen. De afgedankte elektrische en elektronische apparatuur bevat stoffen gevaarlijk voor het milieu. De apparatuur die niet aan recycling wordt onderworpen, vormt een potentiële bedreiging voor het milieu en de menselijke gezondheid.

* Wijzigingen voorbehouden.

„Topex Groep Vennoetschap met beperkte aansprakelijkheid [Grupa Topex Spółka z ograniczoną odpowiedzialnością]” Commanditaire Vennoetschap [Spółka komandytowa] met zetel te Warszawa, ul. Pograniczna 2/4 (verder: „Topex Groep”) deelt u mede, dat alle auteursrechten op de inhoud van deze gebruiksaanwijzing (verder: „Gebruiksaanwijzing”), waaronder de tekst, geplaatste foto's, schema's, tekeningen, alsook de opbouw aan Topex Groep behoren en worden op basis van de Wet van 4 februari 1994 inzake auteursrechten en aanverwante rechten (Sib. 2006, Nr. 90, Pos. 631 met latere aanpassingen) beschermd. Kopiëren, bewerken, publiceren en modificeren voor handelsdoeleinden van deze Gebruiksaanwijzing alsook enkele delen ervan zonder schriftelijke toestem



TRADUCTION DE LA NOTICE ORIGINALE DU MELANGEUR 58G787

MISE EN GARDE : AVANT DE PROCÉDER A UTILISER L'OUTIL ELECTRIQUE, IL FAUT LIRE ATTENTIVEMENT LA NOTICE D'EMPLOI ET LA CONSERVER POUR UNE UTILISATION ULTERIEURE.

RÈGLES DE SÉCURITÉ DÉTAILLÉES

- a) **L'outil doit être utilisé avec des poignées supplémentaires livrées avec l'outil.** La perte de contrôle peut entraîner des lésions personnelles de l'utilisateur.
- b) **Lors de l'exécution de travaux au cours desquels l'outil de travail pourrait toucher aux câbles électriques dissimulés ou à son propre câble électrique d'alimentation, il doit être tenu uniquement par les surfaces isolées de la poignée.** Le contact avec le câble électrique d'alimentation peut provoquer le passage de la tension aux pièces métalliques de l'outil électrique ce qui pourrait entraîner une électrocution.
- c) **Il faut éviter de toucher aux pièces en rotation.** Toucher les pièces en rotation de l'outil, en particulier les accessoires, peut entraîner des blessures.
- d) **Avant de remettre un outil électrique à sa place, il faut attendre à ce qu'il s'arrête.** Un outil peut se bloquer et entraîner une perte de contrôle de l'outil électrique.
- e) **Si un outil électrique se bloque, il faut immédiatement l'arrêter et être prêt à des moments critiques de réaction.**
- f) **Il n'est pas permis de se servir de l'agitateur en milieu à atmosphère potentiellement explosive Il n'est pas permis de mélanger des diluants ou des substances comprenant des diluants à température d'allumage inférieure à 210°C.**
- g) **Il n'est pas permis d'enrouler le câble d'alimentation autour des éléments du corps de l'agitateur.**
- h) **L'agitateur doit être toujours mis en marche et arrêté quand l'agitateur est immergé dans le réservoir.**
- i) **Il faut toujours s'assurer que le réservoir à mélanger est correctement immobilisé.**
- j) **Lors d'exécuter l'opération de mélanger, il n'est pas permis de mettre les mains ni aucun objet quelconque dans le réservoir.**

REMARQUE ! Le matériel sert au travail à l'intérieur des locaux.

Malgré l'application d'une construction sûre de par la conception, l'application des moyens de prévention et des moyens de protection supplémentaires, il existe toujours un risque résiduel de lésions lors du travail.

Explication des symboles utilisés



1



2



3



4



5



6



7



8

1. Lire la notice d'emploi, respecter les avertissements, les consignes de sécurité y contenus !
2. Deuxième classe de protection

- Utiliser les équipements de protection individuelle (lunettes de protection, protecteurs d'ouïe, masques anti-poussières).
- Débrancher l'appareil avant la réparation.
- Portez des vêtements de protection.
- Protégez le mélangeur contre l'humidité.
- Ne pas laisser à la portée des enfants.
- Portez des chaussures de protection.

COMPOSITION ET UTILISATION

Le mélangeur est un outil électrique destiné au travail continu, exécuté aussi bien dans la construction que dans d'autres professions. La possibilité d'utiliser différents outils pour mélanger, adaptés à différentes substances mélangées, permet de mélanger le ciment, le plâtre, les revêtements de plancher, les enduits fins, les peintures, les mortiers, les enduits autonivellants et différents produits chimiques. La quantité de produit mélangé en une seule fois dépend de sa composition et du type d'outil de travail utilisé.



Il n'est pas permis d'utiliser des outils électriques d'une manière non conforme à leur destination.

DESCRIPTION DES PAGES GRAPHIQUES

La numérotation ci-dessous se réfère aux éléments de l'appareil présentés aux pages graphiques de la présente notice.

- Mandrin de mélangeur
- Interrupteur
- Bouton de verrouillage d'interrupteur
- Couvercle de balai à charbon
- Sélecteur rotatif de réglage de la vitesse de rotation
- Tige de mélangeur
- Agitateur
- Sélecteur de changement de vitesses

* Des différences entre la figure et le produit peuvent se présenter.

DESCRIPTION DES SYMBOLES GRAPHIQUES UTILISÉS



ATTENTION



AVERTISSEMENT



MONTAGE/RÉGLAGES



INFORMATION

ÉQUIPEMENT ET ACCESSOIRES

- Tige d'agitateur - 1 pièce
- Agitateur - 2 pièces
- Clé à fourche - 2 pièces

PRÉPARATION AU TRAVAIL

MONTAGE D'AGITATEUR



Déconnecter le mélangeur de la source d'alimentation.



Le mélangeur est équipé en 2 agitateurs à destinations différentes :

de refolement - destinés aux solutions non denses, telles : peintures, enduits plâtres, peintures structurées ;

de remontée - destinés aux solutions non denses, telles : mortiers de maçonnerie, bétons, colles, contenant sable, gravier, argile expansée.

En fonction de la solution utilisée, un agitateur approprié doit être utilisé.



- Visser la tige d'agitateur (6) dans le mandrin de mélangeur (1) (fig. A).
- Visser l'agitateur (7) dans la tige (6).

TRAVAIL / REGLAGE



MISE EN MARCHÉ / MISE EN ARRÊT

La tension du secteur doit correspondre à la valeur de la tension citée sur la plaque signalétique du mélangeur.



Le mélangeur est équipé en touche de verrouillage d'interrupteur (3), protégeant contre un démarrage accidentel.

Mise en marche :

- Enfoncer la touche de verrouillage d'interrupteur (3) (fig. B).
- Appuyer sur le bouton d'interrupteur (2).

Mise en arrêt :

- Libérer la pression sur le bouton d'interrupteur (2).

REGLAGE DE VITESSE DE ROTATION



Sur le boîtier du mélangeur, il y a un sélecteur rotatif de réglage de la vitesse de rotation (5) (fig. C). L'étendue de réglage de vitesses est de 1 à 5, la vitesse peut être modifiée au moyen du sélecteur de vitesses, en fonction des besoins de l'utilisateur.



SÉLECTEUR DE CHANGEMENT DE VITESSES

La vitesse peut être modifiée à l'aide d'un sélecteur de vitesses à deux positions (8) (fig. D). En fonction du travail effectué, régler le sélecteur de vitesses sur la position appropriée.

- La position « 1 » permet d'obtenir une vitesse moins élevée et un couple plus élevé.
- Après avoir tourné à droite, vers la position « 2 » ; nous obtenons une vitesse plus élevée, un couple moins élevé.
- Pour revenir à la vitesse inférieure, tournez le sélecteur vers la gauche.



Ne jamais déplacer la position du sélecteur de vitesses pendant que le mélangeur travaille. Cela pourrait endommager l'outil électrique. Si le sélecteur ne se laisse pas décaler, il faut tourner légèrement le mandrin.



CONDUITE DE MÊLANGEUR

- S'assurer que la tension du réseau s'élève à 230 V CA.
- Connecter l'outil électrique au secteur d'alimentation.
- Lors de travail, il faut toujours tenir l'agitateur d'une manière sûre (avec les deux mains).
- Le régulateur électronique permet un démarrage et une fin du travail lents et sans éclaboussures.
- La rotation du sélecteur rotatif de réglage de vitesse (5) permet d'augmenter ou diminuer la vitesse de rotation du mandrin.

MANIPULATION ET ENTRETIEN



Avant toute opération d'installation, de réglage, de réparation ou de manipulation, il faut retirer la fiche du câble de la prise du secteur.



ENTRETIEN ET CONSERVATION

- Il est recommandé de nettoyer le matériel après chaque utilisation.
- Pour son nettoyage, ni l'eau ni d'autres liquides ne peuvent être utilisés.
- Ne jamais utiliser de produits de nettoyage ni de solvants pour ne pas abîmer les pièces qui sont fabriquées en matières plastiques.
- Le matériel doit être essuyé avec un chiffon propre ou purgé à l'air comprimé à basse pression.
- Il faut nettoyer systématiquement les trous de ventilation pour éviter une surchauffe du moteur.
- En cas de présence d'étincellement excessif sur le collecteur, confier la vérification de l'état des balais de charbon du moteur à une personne habilitée.
- Le mélangeur doit être toujours conservé en endroit sec, hors de portée des enfants.

REMPLACEMENT DE BALAIS CHARBON



Les balais charbon du moteur usés (inférieurs à 5 mm), grillés ou fissurés doivent être immédiatement remplacés. Le

remplacement de balais charbon nécessite l'échange des deux balais charbon à la fois.



- Desserrer les couvercles de balais charbon (4) (fig. E)
- Sortir les balais charbon usés.
- Éliminer une éventuelle poussière de charbon avec de l'air comprimé.
- Insérer les balais charbon neufs. Les balais charbon doivent entrer librement dans les porte-balais (fig. F).
- Monter les couvercles de balais charbon (4).



Après avoir terminé le remplacement de balais charbon, il faut mettre en marche le mélangeur à vide et attendre 1-2 minutes jusqu'à ce que les balais s'adaptent au collecteur de moteur. L'opération de remplacement de balais charbons ne doit être confiée qu'à un professionnel qualifié et des pièces d'origine doivent être utilisées à cet effet.



Toutes les pannes doivent être réparées par le service après-vente agréé du constructeur.

PARAMÈTRES TECHNIQUES

DONNÉES SIGNALÉTIQUES

Mélangeur 58G787	
Paramètre	Valeur
Tension d'alimentation	230 V AC
Fréquence d'alimentation	50 Hz
Puissance d'alimentation.	1600 W
Plage de vitesse de rotation sans charge	250-500 min ⁻¹
Plage de vitesse de rotation sans charge allure II	400-800 min ⁻¹
Filetage du mandrin	M14
Classe de protection	II
Masse	5,6 kg
Année de fabrication	2019
58G787 signifie à la fois le type et la désignation de la machine.	

DONNEES CONCERNANT LE BRUIT ET LES VIBRATIONS

Niveau de pression acoustique	$L_{p_A} = 93 \text{ dB(A)}$ $K = 3 \text{ dB(A)}$
Niveau de puissance acoustique	$L_{W_A} = 104 \text{ dB(A)}$ $K = 3 \text{ dB(A)}$
Valeur d'accélération	$a_h = 2,95 \text{ m/s}^2$ $K = 1,5 \text{ m/s}^2$

Informations relatives bruit séjour et à la vibration

Le niveau de bruit émis par le dispositif est décrit par : le niveau de pression l'incertitude de mesurage). Les vibrations émises par le dispositif sont décrites par la valeur d'accélération de vibrations a_h (où K signifie l'incertitude de mesurage).

Le niveau de pression acoustique L_{p_A} , le niveau de pression acoustique L_{p_A} émis, le niveau de puissance acoustique L_{W_A} , ainsi que la valeur d'accélération de vibrations a_h , cités dans la présente notice, ont été mesurés conformément à la norme EN 60745. Le niveau de vibrations a_h cité peut être utilisé à la comparaison de dispositifs et à une estimation initiale d'exposition aux vibrations.

Le niveau de vibrations cité est représentatif uniquement des applications de base du dispositif. Lorsque le dispositif est utilisé à d'autres types d'application ou en conjugaison avec d'autres outils de travail, le niveau de vibrations peut subir des variations. Un niveau plus élevé de vibrations peut être dû à un entretien très rare ou insuffisant de l'outil. Les causes citées ci-avant peuvent provoquer l'augmentation de l'exposition aux vibrations pendant toute la période du travail.

Pour évaluer avec précision l'exposition aux vibrations, il faut tenir compte des périodes où le dispositif est arrêté et où il est en marche, mais il n'est pas utilisé pour travailler. Après une évaluation de tous les facteurs intervenants, l'exposition totale aux vibrations peut s'avérer être inférieure.

En vue de protéger l'utilisateur contre les effets de vibrations, d'autres mesures de sécurité supplémentaires doivent être mises en place telles que : entretien cyclique du dispositif et d'autres outils de travail, maintien d'une température adaptée et une organisation du travail appropriée.

PROTECTION DE L'ENVIRONNEMENT



Les appareils électriques usagés ne doivent pas être jetés avec les ordures ménagères, mais apportés dans un point de collecte sélective pour le recyclage. Contactez les autorités locales ou votre revendeur pour des conseils en matière de recyclage. Le matériel électrique et électronique usagé contient des substances nocives pour l'environnement. Le matériel non recyclé constitue une menace potentielle pour l'environnement et la santé humaine.

* Sujet à changement sans préavis.

« Grupa Topex Spółka z ograniczoną odpowiedzialnością » Spółka komandytowa domicylią w Warszawie, ul. Pograniczna 2/4 (ci-après dénommé : « Grupa Topex ») informe que tous les droits d'auteur sur le contenu de cette notice (ci-après dénommée : « Notice »), y compris notamment les textes, les photographies, les schémas, les figures, ainsi que la mise en page, appartiennent uniquement à Grupa Topex et font l'objet d'une protection juridique conformément à la loi du 4 février 1994 sur le droit d'auteur et les droits voisins (J. O. 2006 n° 99 pos. 631, telle que modifiée). La copie, le traitement, la publication, les modifications à des fins commerciales de l'ensemble ou d'une partie de la présente Notice sans l'autorisation écrite de Grupa Topex sont strictement interdits et peuvent engager la responsabilité civile et juridique.



graphite.pl