

Beépítési és használati utasítás

MOSÓGÉP

HU

HU

Magyar,1

RO

Română,13

SK

Slovensky,25

UK

Українська,37

CIS

Русский,49

AQUALTIS

AQD1070D 49

!  Ez a szimbólum arra figyelmeztet, hogy olvassa el ezt a használati utasítást.

Összefoglalás

Üzembe helyezés, 2–3

Kicsomagolás és vízszintbe állítás
Víz- és elektromos csatlakozás
Műszaki adatok

A készülék leírása, 4–5

Érintógombos kezelőpanel

A mosási ciklusok, illetve a szárítás végrehajtása, 6

Programok és opciók, 7

Programtáblázat
Opciók

Mosószerek és mosandók, 8

Mosószer
A mosandó ruhák előkészítése
Mosási tanácsok
A bepakolt ruhák kiegyensúlyozására szolgáló rendszer

Óvintézkedések és tanácsok, 9

Általános biztonság
Hulladékelhelyezés
Az ajtó kézi nyitása

Karbantartás és ápolás, 10

A víz elzárása és az elektromos áram kikapcsolása
A készülék tisztítása
A mosószer-adagoló fiók tisztítása
A dob tisztítása
A szivattyú tisztítása
A vízbevezető cső ellenőrzése

Rendellenességek és elhárításuk, 11

Szerviz, 12

Üzembe helyezés

HU

! E kézikönyv megőrzése azért fontos, hogy bármikor elővehesse, és megnézhesse. A készülék eladása, továbbadása, vagy költöztetése esetén figyeljen arra, hogy a kézikönyv a mosógéppel maradjon.
! Figyelmesen olvassa el az utasításokat: fontos információkat tartalmaznak az üzembe helyezésről, a használatról és a biztonságról.
! A garancia mellett az üzembehelyezéshez szükséges eszközök is a kézikönyvet tartalmazó csomagban találhatóak.

Kicsomagolás és vízszintbe állítás

Kicsomagolás

1. A mosógép kicsomagolása után ellenőrizze, hogy az nem szenvedett-e sérülést a szállítás során. Ha a készüléken sérülést talál, ne csatlakoztassa, és forduljon a viszonteladóhoz.

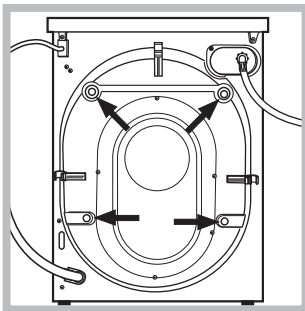

2. A készülék hátsó részén csavarozza ki a szállításhoz szükséges 4 védőcsavart és távolítsa el a hozzájuk tartozó távtartót (lásd ábra).

3. A furatokat zárja le a csomagban található műanyag dugókkal!

4. Őrizzen meg minden darabot, mert a mosógép esetleges elszállításakor a készülék belső károsodásának megelőzése érdekében szükség lesz azok visszaszerelésére.

! A csomagolóanyag nem gyermekjáték!

Vízszintbe állítás

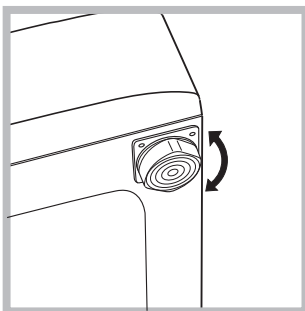

1. A mosógépet sík és kemény padlóra állítsa, úgy, hogy ne érjen falhoz, vagy bútorhoz!

2. Az egyenlenségeket a talpak ki-, illetve becsavarásával kompenzálhatja. Állítsa vízszintbe a

készüléket (a lejtésnek 2 foknál kisebbnek kell lenni).

! A pontos szintezés stabilitást nyújt és megakadályozza a főképp a centrifugálási fázisban jelentkező rezgések és zaj keletkezését.

! Amennyiben a készüléket szőnyegpadlón vagy szőnyegen helyezi el, a lábakat úgy állítsa be, hogy a mosógép alatt elegendő hely maradjon a szellőzésre!

Víz- és elektromos csatlakozás

A vízbevezető cső csatlakoztatása

! A vízbevezető cső hálózatba való bekötése előtt folyassa ki a vizet, míg az áttetszővé nem válik.

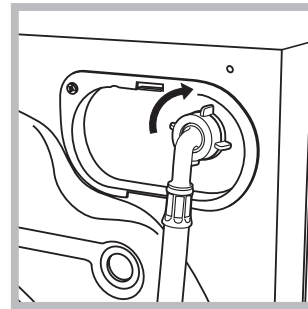

1. A vízbevezető cső csatlakoztatásához csavarozza a csövet a készülék hátoldalán jobbra fent található vízbemeneti csonkra (lásd ábra).

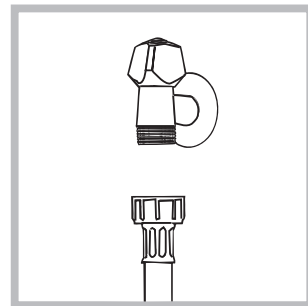

2. A vízbevezető cső csatlakoztatásához csavarozza fel a csövet egy 3/4"-os külső menettel rendelkező hidegvíz-csapra (lásd ábra).

3. Ügyeljen arra, hogy a csövön ne legyen törés vagy szűkület.

! A csap víznyomásának a műszaki adatok táblázatában szereplő határértékek között kell lennie (lásd a szemben lévő oldalt).

! Amennyiben a vízbevezető cső nem elég hosszú, forduljon szaküzlethez vagy engedéllyel rendelkező szakemberhez.

! Sohase szereljen fel használt, vagy öreg vízbevezető csövet, hanem a készülékhez mellékelt csöveket használja.

A leeresztőcső csatlakoztatása

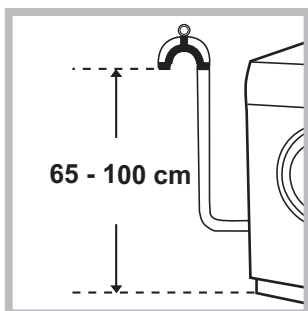

A leeresztőcsövet csatlakoztassa lefolyóhoz vagy a padlótól 65 és 100 cm közötti magasságban lévő fali lefolyószifonhoz, vigyázva arra, nehogy megtörje!

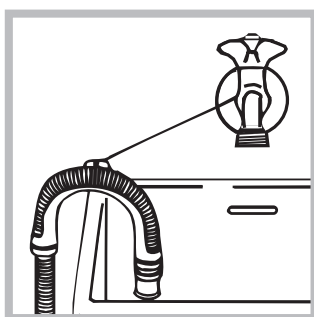

A leeresztőcsövet a mosdó vagy a kád szélére is akaszthatja úgy, hogy a tartozékok között lévő vezetőt a csaphoz erősíti (lásd ábra). A leeresztőcső szabad végének nem szabad vízbe merülnie.

! Toldások használata nem javasolt. Amennyiben feltétlenül szükséges, a toldás átmérője egyezzen meg az eredeti csőével, és semmiképpen se legyen 150 cm-nél hosszabb.

Elektromos csatlakoztatás

Mielőtt a csatlakozódugót az aljzatba dugná, bizonyosodjon meg az alábbiakról:

- Az aljzat földelése megfelel a törvény által előírtak.
- Az aljzat képes elviselni a készülék műszaki adatait tartalmazó táblázatban megadott maximális teljesítményfelvételt (lásd szemben).
- A hálózat feszültsége a műszaki adatokat tartalmazó táblázatban szereplő értékek közé esik (lásd szemben).
- Az aljzat kompatibilis a készülék csatlakozódugójával. Ellenkező esetben cseréltesse ki az aljzatot vagy a csatlakozódugót.

! A készülék nem állítható fel nyílt téren, még akkor sem, ha a tér tetővel van fedve, mert nagyon a készüléket esőnek vagy zivataroknak kitenni nagyon veszélyes.

! A csatlakozódugónak a készülék helyére állítása után is könnyen hozzáférhetőnek kell maradnia.



! Ne használjon hosszabbítót vagy elosztót.

! A kábel ne legyen se megtörve, se összenyomva.

! A hálózati kábelt, valamint a csatlakozódugót csak engedéllyel rendelkező szakember cserélheti.

Figyelem! A fenti előírások figyelmen kívül hagyása esetén a gyártó elhárít minden felelősséget.

Műszaki adatok

Modell	AQD1070D 49
Méretetek	szélesség 59,5 cm magasság 85 cm mélység 64,5 cm
Ruhatöltet:	mosáshoz 1-től 10 kg között szárításhoz 1-től 7 kg között
Elektromos csatlakozás	lásd a készüléken található, muszaki jellemzőket tartalmazó adattáblát!
Vízcsatlakozások	maximális nyomás 1 MPa (10 bar) minimális nyomás 0,05 MPa (0,5 bar) dob úrtartalma 71 lite
Centrifuga fordulatszám	1400 fordulat/perc-ig
Az EN 50229 rendelet szerinti vizsgálati programok	mosáshoz:  -as program; 60 C-os hőmérséklet; 10 kg ruhatöltettel végezve. szárításhoz: egy kis adag szárításához ki kell választani az "EXTRA" szárítási szintet, az ágyneműadag 3 lepedőből, 2 párnahuzatból és 1 törölközőből álljon; a maradandó szárítási adag végrehajtásához válassza ki az "EXTRA" szárítási szintet.
CE	Ez a berendezés megfelel a következő Uniói Előírásoknak: - 2004/108/CE előírás (Elektromágneses összeférhetőség) - 2002/96/CE - 2006/95/CE (Alacsony feszültség)
	

Karbantartás és ápolás

HU

A víz elzárása és az elektromos áram kikapcsolása

- Minden mosás után zárja el a vízcsapot. Így kíméli a készülék vízrendszerét, és megszünteti a vízszivárgás kockázatát.
- A készülék tisztítása vagy karbantartása esetén húzza ki a hálózati csatlakozódugót az aljzatból!

A készülék tisztítása

A külső részeket és a gumi részeket langyos szappanos vizes ronggyal tisztíthatja. Ne használjon oldószert vagy súrolószert!

A mosószer-adagoló fiók tisztítása

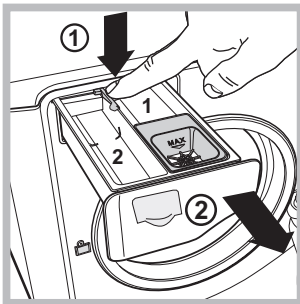

A fiók kiszedéséhez nyomja meg a kart (1) és húzza ki a fiókot (2) (lásd ábra). Mossa ki folyó víz alatt! Ezt a tisztítást gyakran el kell végezni.

A dob tisztítása

- Az ajtót a kellemetlen szagok keletkezésének megakadályozása érdekében mindig hagyja résnyire nyitva!

A szivattyú tisztítása

A készülék öntisztító szivattyúval van felszerelve, melynek nincs szüksége tisztítási és karbantartási műveletekre. Előfordulhat azonban, hogy apró tárgyak (aprópénz, gomb) esnek a szivattyú alsó részén található szivattyúvédő előkamrába.

! Győződjön meg róla, hogy a mosási ciklus véget ért, és húzza ki a csatlakozódugót.

Az előkamra eléréséhez tegye a következőket:

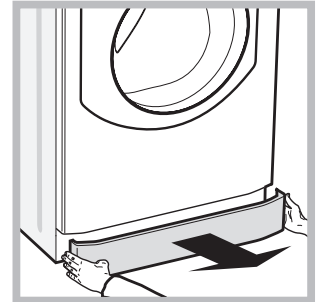
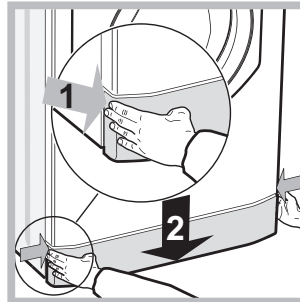

1. távolítsa el a burkolópanelt a készülék elejéről úgy, hogy középre nyomja, majd a két oldalról lefelé húzza, és kiveszi (lásd ábrák).

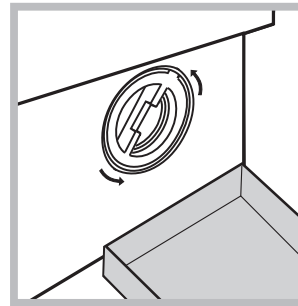

2. A kifolyó víz összegyűjtéséhez toljon egy edényt (körülbelül 1,5 literes) a készülékhez (lásd ábra).
3. Órairánnyal ellentétesen forgatva csavarja le a fedelet (lásd ábra).

4. Gondosan tisztítsa ki az üreg belsejét.
5. Csavarja vissza a fedelet.
6. Szerelje vissza a panelt – mielőtt a gép felé nyomná, győződjön meg arról, hogy a horgok a hozzájuk tartozó furatokba illeszkednek.

A vízbevezető cső ellenőrzése

Évente legalább egyszer ellenőrizze a gumicsövet! Ha repedezett vagy hasadozott, ki kell cserélni – a mosás során a nagy nyomás hirtelen szakadást okozhat.

Övintézkedések és tanácsok

HU

! A készüléket a nemzetközi biztonsági szabványoknak megfelelően tervezték és gyártották. Ezeket a figyelmeztetéseket biztonsági okokból írjuk le, és figyelmesen el kell olvasni őket

Általános biztonság

- Ez a készüléket háztartási használatra lett tervezve.
- A készüléket működtetésre alkalmatlan személyek (a gyerekeket is beleértve) nem használhatják, kivéve, amennyiben ezeket a személyeket egy, a biztonságukért felelős személy felügyeli, illetve a készülék használatát nekik elmagyarázza. Ne hagyja a gyerekeket felügyelet nélkül, és győződjön meg arról, hogy nem játszanak a készülékkel.
 - Ne szárítson nem mosott holmikat.
 - A főzőolajjal, acetonnal, alkohollal, benzinnel, kerozinnal, folttisztítóval terpentinnel, viasszal és az azok eltávolítására használt anyagokkal bekoszolódott ruhadarabokat a szárítógépben való szárításuk előtt meleg vízben kell mosni, sok mosószerrel.
 - Az olyan anyagokat, mint a habszivacs (polifoam szivacsok), a fürdősapka, a vízálló szövetek, az egy oldalon gumival bevont ruhaneműk, valamint a habszivacs részekkel rendelkező ruhadarabok, nem szabad szárítógépben szárítani.
 - Az öblítőket és hasonló termékeket a gyártó által megadott utasításoknak megfelelően kell használni.
 - A szárítógép ciklusainak a befejező részén nincs hőközlés (hűtési ciklus), hogy a ruhaneműket a rendszer ne károsítsa.
- FIGYELEM: Soha ne állítsa le a szárítógépet a szárítási program vége előtt. Ilyen esetben gyorsan vegyen ki minden ruhadarabot, és teregesse ki őket, hogy gyorsan kihülhessenek.
- Ne érjen a géphez mezítláb, illetve vizes vagy nedves kézzel vagy lábbal!
- A csatlakozódugót az aljzatból ne a kábelnél, hanem a csatlakozónál fogva húzza ki!
- Működés közben ne nyissa ki a mosószer-adagoló fiókot.
- Ne nyúljon a leeresztett vízbe, mert forró lehet!
- Semmiképpen ne feszegesse az ajtót: megsérülhet a véletlen nyitást megakadályozó biztonsági retesz.
- Hiba esetén semmiképpen se nyúljon a gép belső részeihez, és ne próbálja megjavítani!
- Mindig ügyeljen arra, hogy gyermekek ne mehessenek a működő gép közelébe.
- A mosás során az ajtó meleg lehet.
- Amennyiben a gépet át kell helyezni, az áthelyezést két vagy három személy végezze, maximális odafigyeléssel. Soha ne próbálja egyedül elmozdítani, mert a készülék nagyon nehéz.
- A mosandó berakása előtt ellenőrizze, hogy a forgódob üres-e.
- A szárítási folyamat közben a készülék ajtaja felmelegszik.
- A készüléket ne használja olyan ruhaneműk szárítására, melyek előzetesen nyúlékony adalékokkal lettek kezelve (például triklór-etilén, benzin).
- A mosószárítógépben tilos habszivacsot vagy gumírozott anyagokat szárítani.

- Ellenőrizze, hogy a szárítási programnál a vízcsap nyitva van-e.

Hulladékelhelyezés

- A csomagolóanyag megsemmisítése: tartsa be a helyi előírásokat, így a csomagolás újrahasznosítható.
- Az Európai Parlament és Tanács, elektromos és elektronikus berendezések hulladékairól (WEEE) szóló 2002/96/EK irányelve előírja, hogy e hulladékok nem kezelhetők háztartási hulladékként. A forgalomból kivont berendezéseket, az azokat alkotó anyagok hatékonyabb visszanyerése, illetve újrahasznosítása, valamint az emberi egészség és a környezet védelme érdekében szelektíven kell gyűjteni. Az összes terméken megtalálható áthúzott szemetes szimbólum a szelektív gyűjtési kötelezettségre emlékeztet. A tulajdonosok, háztartási készülékük forgalomból történő helyes kivonásával kapcsolatban, további információért a megfelelő közszolgálatához, illetve a forgalmazóhoz is fordulhatnak.

Az ajtó kézi nyitása

Amennyiben ki akarja teregetni a mosott ruhaneműt, de áramhiány miatt nem tudja kinyitni a mosógép ajtaját, tegye a következőket:

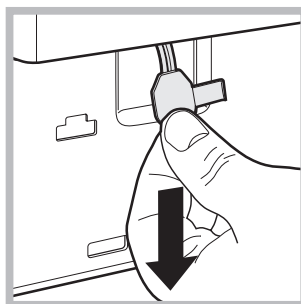
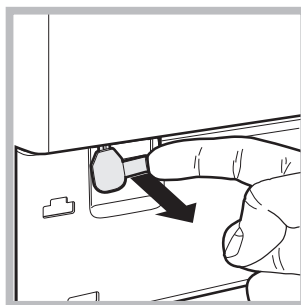
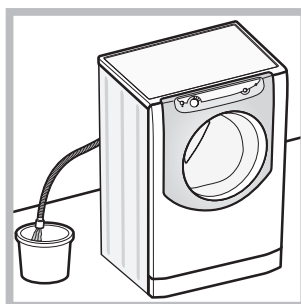

1. Húzza ki a dugót az aljzatból.
2. Győződjön meg arról, hogy a készülékben maradt víz szintje az ajtószint alatt van – ellenkező esetben a leeresztőcsövön keresztül eressze le a fölösleges vizet egy vödörbe, ahogy azt az *ábra* is mutatja.
3. Távolítsa el a burkolópanelt a mosógép elejéről (*lásd következő oldal*).
4. Az ábrán látható fülecske kihúzásával szabadítsa ki a műanyag húzókat; húzza lefelé egészen addig, míg meg nem hallja az ajtó kinyitását jelző kattanást.
5. Nyissa ki az ajtót; amennyiben ez nem sikerülne, ismétlje meg a fenti lépéseket.
6. Szerelje vissza a panelt – mielőtt a gép felé nyomná, győződjön meg arról, hogy a horgok a hozzájuk tartozó furatokba illeszkednek.

A készülék leírása

HU



AJTÓ



Az ajtó kinyitásához mindig a megfelelő fogantyút használja (lásd ábra).

MOSÓSZER-ADAGOLÓ FIÓK

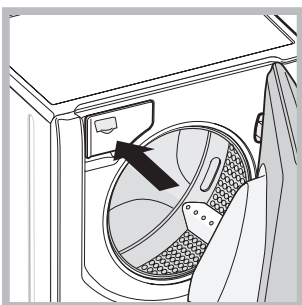

A mosószert-adagoló fiók a készülék belsejében található, és az ajtó kinyitásával érhető el. A mosószerek adagolásához lásd a „Mosószerek és mosandók” fejezetet.

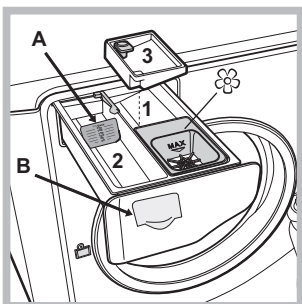

1. **Mosószeres rekesz előmosáshoz:** használjon mosóport!
! A mosószert betöltése előtt győződjön meg arról, hogy a 3-as berakható rekesz nincs ebben a rekeszben.
2. **Mosószeres rekesz mosáshoz:** Ha folyékony mosószert használ, a megfelelő adagolás

érdekeiben tanácsos az **A** elválasztólapot használni. Ha mosóport használ, tegye az elválasztólapot a **B** térbe.

3. **Berakható rekesz:** Fehérítőszer

! A 3-as berakható rekesz használata kizárja az előmosást.

☼ **Adalékanyag rekesz:** öblítőhöz és folyékony adalékokhoz. Kérjük, soha ne töltsen túl a rácson jelzett szintet, és az öblítőkonzentrátumokat mindig hígítsa föl!

Érintógombos kezelőpanel

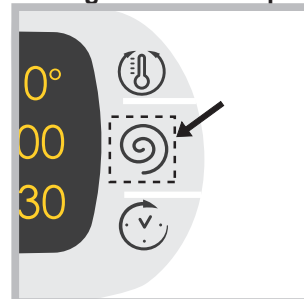

A beállítások módosításához az *ábra* szerint enyhén nyomja meg az érintógomb területén található szimbólumot.

Készenléti üzemmód

Ez a mosógép – az energiatakarékosságra vonatkozó legújabb előírásoknak megfelelően – automatikus kikapcsolási (készenléti) rendszerrel van ellátva, mely a használat 30 percnyi szüneteltetése esetén bekapcsol. Nyomja meg röviden a ON/OFF  gombot, és várjon, amíg a készülék újrabekapcsol.

Fogyasztás off üzemmódban: 0,5 W

Fogyasztás bekapcsolva hagyott üzemmódban: 0,5 W

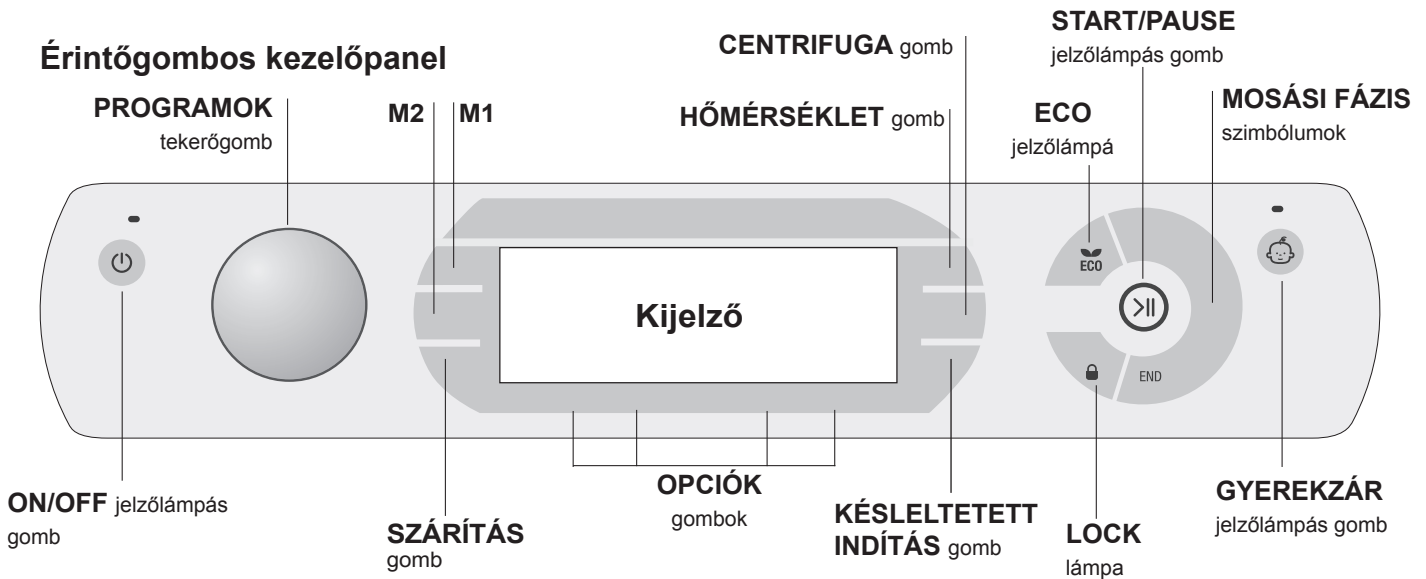

ON/OFF jelzőlámpás gomb : a készülék be- vagy kikapcsolásához nyomja meg röviden ezt a gombot. A készülék bekapcsolását zöld jelzőlámpa jelzi. A mosógép mosás közben történő leállításához hosszan, kb. 3 másodpercig tartva lenyomva a nyomógombot – a gomb rövid, vagy véletlen megnyomása nem kapcsolja le a készüléket. A mosógép mosás közben történő leállítása magát a mosást is nullázza.

PROGRAMOK tekerőgomb: a tekerőgomb mindkét irányban elforgatható. A helyes program beállításához lásd „Programtáblázat”. A mosás során a tekerőgomb nem mozdul.

M1-M2 nyomógombok: az egyéni igényeknek megfelelően beállított program memorizálásához tartva lenyomva a gombok egyikét! A korábban memorizált programokat a hozzájuk tartozó nyomógombok, megnyomásával lehet előhívni.

SZÁRÍTÁS gomb: a szárítási beállítások módosításához nyomja meg ezt a gombot – a szárítási szint, illetve szárítási idő kiválasztott értéke megjelenik a kijelzőn (lásd „A mosási ciklusok, illetve a szárítás végrehajtása”).

HŐMÉRSÉKLET gomb : a hőmérséklet-beállítások megváltoztatásához nyomja meg ezt a gombot – a kiválasztott érték megjelenik a fenti kijelzőn (lásd „A mosási ciklusok, illetve a szárítás végrehajtása”).

CENTRIFUGA gomb : a centrifugabeállítások megváltoztatásához nyomja meg a gombot – a kiválasztott érték megjelenik a fenti kijelzőn (lásd „A mosási ciklusok, illetve a szárítás végrehajtása”).

KÉSLELTETETT INDÍTÁS gomb : a kiválasztott program késleltetett indításának beállításához nyomja meg ezt a gombot – a kiválasztott érték megjelenik a fenti kijelzőn (lásd „A mosási ciklusok, illetve a szárítás végrehajtása”).

OPCIÓK jelzőlámpás gombok: az alkalmazható opciók kiválasztásához nyomja meg ezt a gombot. A kiválasztott opcióhoz tartozó jelzőlámpa kigyullad (lásd „A mosási ciklusok, illetve a szárítás végrehajtása”).

MOSÁSI FÁZIS ikonok: kigyulladásukkal jelzik, hogy éppen hol tart a ciklus (Mosás - Öblítés - Centrifugálás - Szárítás). A END felirat a ciklus legvégén gyullad csak ki.

START/PAUSE jelzőlámpás gomb: ha a zöld jelzőlámpa lassan villog, a mosás indításához nyomja meg a gombot. A ciklus elindításával a jelzőlámpa állandó fényvel kezd villogni. A mosás szüneteltetéséhez ismételtlen nyomja

meg a gombot; a jelzőlámpa narancssárga fényvel kezd el villogni. Amennyiben az „LOCK” lámpa világít, kinyithatja az ajtót. Hogy a mosást a készülék onnan folytassa, ahol azt ön korábban megszakította, nyomja meg ismét a gombot.

LOCK lámpa : jelzi, hogy az ajtó zárva van. Az ajtó kinyitásához a ciklust szüneteltetni kell (lásd „A mosási ciklusok, illetve a szárítás végrehajtása”).

GYEREKZÁR jelzőlámpás gomb : a kezelőpanel gombjainak lezárásához, illetve aktiválásához tartva a gombot kb. 2 másodpercig lenyomva. Ha a lámpa világít, az azt jelenti, hogy a gyerekzár be van kapcsolva (a ON/OFF gomb kivételével). Ez a funkció megakadályozza a programok véletlen átállítását, főképp, ha gyerekek is vannak a lakásban.

ECO jelzőlámpa: a ECO szimbólum akkor gyullad ki, ha a mosási paraméterek megváltoztatásával 10%-nál nagyobb az elektromosenergia-megtakarítás; Ezenkívül, mielőtt a készülék készenléti üzemmódra kapcsolna, a szimbólum néhány másodpercre bekapcsol; kikapcsolt készüléknél a becsült energiamegtakarítás nagyjából 80%-os.

NYELV MÓDOSÍTÁSA

A készülék első bekapcsolásakor a kijelzőn az első nyelv jelenik meg villogva. A kijelzőtől jobbra található 3 nyomógombnak megfelelően a kijelzőn megjelenik az „**A**”, „**OK**” és a „**V**” szimbólum. A nyelv 3 másodpercenként automatikusan átkapcsol, illetve az „**A**” és „**V**” szimbólumok melletti gombok megnyomásával kézzel is átkapcsolható. Az „**OK**” gombbal a nyelvválasztás jóváhagyható, mely 2 másodperc után folyamatos fényvel jelenik meg. Amennyiben 30 másodpercen keresztül nem nyom meg semmilyen gombot, a nyelvnek automatikus léptetése újratekődik.



A nyelvválasztást csak a készülék kikapcsolt állapotában lehet módosítani.

A nyelv módosításához be- és ki kell kapcsolni a berendezést, a kikapcsolás utáni 30 mp alatt 5 másodpercig egyszerre nyomja le a hőmérséklet , a centrifugálás és a késleltetett indítás gombokat; a hangjelzésen kívül a kijelzőn villogva megjelenik a beállított nyelv neve is. Az „A**” és „**V**” szimbólumok melletti nyomógombok megnyomásával a nyelv átkapcsolható. Az „**OK**” szimbólum melletti nyomógombbal a nyelvválasztás jóváhagyható, mely 2 másodperc után folyamatos fényvel jelenik meg. Amennyiben 30 másodpercen keresztül nem nyom meg semmilyen gombot, a korábban beállított nyelv jelenik meg. **Kapcsoljuk be a gépet.****



A mosási ciklusok, illetve a szárítás végrehajtása

HU

MEGJEGYZÉS: a mosógép első használatakor végezzen el egy üres mosást 90°C-os pamutprogrammal, előmosás nélkül, mosószer használatával.

- 1. A KÉSZÜLÉK BEKAPCSOLÁSA.** Nyomja meg a  gombot! Az összes lámpa felvilágul 1 másodpercre és a kijelzőn az AQUALIS felirat jelenik meg; a  nyomógomb lámpája égve marad, míg az START/PAUSE lámpa villogni kezd.
- 2. VÁLASSZA KI A PROGRAMOT.** A kívánt program kiválasztásához forgassa a PROGRAMOK tekerőgombot jobbra vagy balra; minden programhoz tartozik egy hőmérséklet-, egy centrifugasebesség-, valamint egy mosásiintenzitás-érték, melyek mind megváltoztathatók. A kijelzőn megjelenik a ciklusidő.
- 3. PAKOLJA BE A MOSANDÓ RUHÁKAT.** Nyissa ki az ajtót! Tegye be a mosandó ruhákat, ügyelve arra, hogy ne lépje túl a következő oldalon található *programtáblázatban* feltüntetett, illetve a kijelzőn megjelenő ruhatöltet-mennyiséget.
- 4. ADAGOLJA BE A MOSÓSZERT.** Vegye ki a fiókot és az „A készülék leírása” című fejezet szerint öntse a mosószert a megfelelő rekeszekbe.
- 5. ZÁRJA BE AZ AJTÓT.**
- 6. VÉGEZZE EL A MOSÁSI CIKLUS EGYÉNI BEÁLLÍTÁSÁT.** A beállítást a kezelőpanel megfelelő gombjaival végezheti el.

A hőmérséklet és/vagy a centrifugasebesség megváltoztatása.

A készülék automatikusan kijelzi az elindított programhoz tartozó legmagasabb hőmérsékletet és centrifugasebességet, vagy a legutóbb kiválasztottakat, amennyiben azok kompatibilisek a kiválasztott programmal. A  gomb nyomogatásával a hőmérséklet fokozatosan csökkenthető egészen a hideg mosásig (OFF). A  gomb nyomogatásával a centrifugasebesség fokozatosan csökkenthető egészen annak megállításáig (OFF). A gomb legalsó értékén történő megnyomásával visszatérhet a maximális értékekhez.

! Kivétel: a  program kiválasztása esetén a hőmérséklet egészen 90°C-ig növelhető.

A szárítás beállítása

A gomb  első megnyomása esetén a készülék a kiválasztott programnak megfelelően automatikusan kiválasztja a maximális szárítási szintet. A gomb minden egyes további megnyomása esetén a készülék eggyel alacsonyabb szintre állítja a szárítási szintet, közvetlenül pedig a szárítási időt is, egészen annak kikapcsolásáig, azaz az „OFF” értékig.

A szárítás beállítható:

A -az idő alapján: **20 - 180** percig.

B - Beállítás a megszáritott ruhadarabok nedvességtartalma alapján:

Vasalás: Azon ruhadarabok mosására szolgál, melyeket mosás után vasalni kell. A ruhában maradt nedvesség puhává teszi a ráncokat, és megkönnyíti azok eltávolítását.

Akaszto: Ideális a teljes szárítást nem igénylő ruhadarabokhoz.



Szekrény: Azon mosandó ruhák mosására szolgál, melyeket mosás után vasalás nélkül a szekrénybe lehet tenni.

Extra: Azon ruhadarabok mosására szolgál, melyek teljes szárítást igényelnek (pl. frottirtörülközők és fűzők).
Ha a mosni és szárítani kívánt ruhanemű mennyisége jóval több, mint a megengedett, végezze el a mosást, és a program végeztével válassza szét a ruhaneműt és egy



részét tegye vissza a dobba. Ezután kövesse a „**Csak szárítás**” végrehajtásához megadott instrukciókat. Ismételje meg ugyanezt a maradék ruhaneművel is.

Megjegyzés: A szárítás végét mindig hűtési folyamat követi.

Csak szárítás

Forgassa a PROGRAMOK tekerőgombot a kelme típusának megfelelő szárítási beállításra (), azaz válassza ki a kívánt szárítási típust a SZÁRÍTÁS tekerőgomb  segítségével.

Késleltetett indítás beállítása.

A kiválasztott program késleltetett indításához nyomogassa a vonatkozó gombot, míg a késleltetés kívánt értéke meg nem jelenik! A beállítás közben a kijelző a késleltetés idejét, a „**Késleltet:**” és a villogó  szimbólumot fogja mutatni. A késleltetett indítás beállítását követően a kijelzőn állandó fényel megjelenik a  szimbólum, majd a kijelző visszatér a „**Prg vége:**” felirat és azt követő, beállított ciklusidő feltüntetéséhez. A KÉSLELTETETT INDÍTÁS gomb megnyomását követően a kijelzőn megjelenik a korábban beállított becsült maradékidő. Az indítást követően a kijelzőn megjelenik a „**Késleltet:**” felirat és a késleltetés értéke. A beállított késleltetési idő leteltékor a készülék elindul, és a kijelzőn megjelenik a „**Prg vége:**” felirat és a ciklus végéig hátra lévő maradékidő. A késleltetett indítás törléséhez nyomogassa a gombot mindaddig, míg a kijelzőn meg nem jelenik az OFF felirat; a  szimbólum eltűnik.

A program tulajdonságainak módosítása.



• Az opció aktiválásához nyomja meg a gombot; a kijelzőn megjelenik az opció neve, a nyomógombhoz tartozó lámpa pedig kigyullad.

• Az opció kikapcsolásához ismét nyomja meg a gombot; a kijelzőn megjelenik az opció neve, majd az OFF felirat, a lámpa pedig kikapcsol.

! Ha a kiválasztott opció a beállított programmal nem fér össze, a lámpa villogni kezd, a készülék hangjelzést bocsát ki (3 sípszó), az opció pedig nem lesz bekapcsolva.

! Ha a kiválasztott opció egy korábban beállított programmal nem fér össze, az elsőként kiválasztott opció lámpája villogni kezd, és csak a második opció lesz bekapcsolva, az ennek gombjához tartozó lámpa folyamatosan világít.

! Az opciók megváltoztathatják az ajánlott ruhatöltet-mennyiséget és/vagy a programidőt.

- 7. INDÍTSA EL A PROGRAMOT.** Nyomja meg az START/PAUSE gombot. A vonatkozó lámpa folyamatosan ég és az ajtó bezár (az LOCK  lámpa ég). A ciklus során az aktuális fázis jelzésére mindig az éppen folyamatban lévő mosási fázis szimbóluma világít. A programok menet közbeni módosításához az START/PAUSE gombbal állítsa a mosógépet szüneteltetésre; majd válassza ki a kívánt ciklust, és ismét nyomja meg az START/PAUSE gombot. Az ajtó menet közbeni kinyitásához nyomja meg az START/PAUSE gombot. Amennyiben az LOCK  lámpa kialudt, kinyithatja az ajtót. Hogy a mosást a készülék onnan folytassa, ahol azt ön korábban megszakította, ismét nyomja meg az START/PAUSE gombot.
- 8. A PROGRAM VÉGE.** Ezt a világító END felirat jelzi. Az ajtó azonnal kinyitható. Amennyiben villogna az START/PAUSE gomb lámpája, a ciklus befejezéséhez nyomja meg a gombot. Nyissa ki az ajtót, szedje ki a mosott holmit, és kapcsolja ki a készüléket.

! Amennyiben nullázni szeretne egy már elindított programot, tartsa mindaddig lenyomva a  gombot, míg a program meg nem szakad, és a készülék ki nem kapcsol.

Programok és opciók

HU

Programtáblázat

Szimbólum	Szimbólum Programleírás	Max. hőm (°C)	Max. sebesség (ford./perc)	Szárítás	Mosószeresek és adalékok				Max. töltet (kg)	Programidő
					Előmosás	Mosás	Fehéritőszert	Öblítő		
	PAMUT Színes (2): erősen szennyezett kényes fehér és színes ruhák.	40°	1400	●	-	●	●	●	10	(*) A mosási programok mosási ideje leolvasható a kijelzőről.
	MÚSZÁLÁS Makacs foltok	60°	800	●	-	●	●	●	5	
	MÚSZÁLÁS Makacs foltok (4)	40°	800	●	-	●	●	●	5	
	FEHÉR	60°	1400	●	-	●	-	●	6	
	SZÍNES (3)	40°	1400	●	-	●	●	●	6	
	SÖTÉT	30°	800	●	-	●	-	●	6	
	GYAPJÚ Platinum Care: gyapjú, kasmír stb. ruhaneműk mosásához.	40°	800	●	-	●	-	●	2,5	
	ULTRA KÉNYES	30°	0	●	-	●	-	●	1	
	ANTIALLERGÉN	60°	1400	●	-	●	-	●	6	
	ÖBLÍTÉS	-	1400	●	-	-	●	●	10	
	CENTRIFUGA és SZIVATTYÚZÁS	-	1400	●	-	-	-	-	10	
	WASH&DRY	30°	1400	●	-	●	-	●	1	
	SZÁRÍTÁS PAMUT	-	-	●	-	-	-	-	7	
	SZÁRÍTÁS GYAPJÚ	-	-	●	-	-	-	-	2,5	
	SZÁRÍTÁS MÚSZÁLÁS	-	-	●	-	-	-	-	5	
	PAMUT Előmosással	90°	1400	●	●	●	-	●	10	
	PAMUT Fehér (1): erősen szennyezett fehér és magasabb hőmérsékleten mosható színes ruhák.	60° (Max. 90°C)	1400	●	-	●	●	●	10	

A kijelzőn megjelenő vagy a kézikönyvben feltüntetett ciklusidők szokásos körülmények alapján becsült értékek. A tényleges időt számos tényező befolyásolhatja – pl. a bemeneti víznyomás, a környezeti hőmérséklet, a mosószer mennyisége, a ruhatöltet mennyisége és típusa, a ruhatöltet kiegyensúlyozása, a kiválasztott további opciók.

(*) Megjegyzés: Nagyjából 10 perccel az indítás után a készülék a ruhatöltet-mennyiség alapján újraszámítja, és megjeleníti a program végéig hátralévő időt.

A vizsgálószervek számára:

- 1) Az EN 50229 rendelet szerinti vizsgálati programok: állítsa be a -os programot 60 °C-ra..
- 2) Hosszú pamut program: állítsa be a -os programot 40 °C-ra.
- 3) Rövid pamut program: állítsa be a -es programot 40 °C-ra.
- 4) Hosszú műszálás program: állítsa be a -es programot 40 °C-ra.

Opciók

Szuper Mosás

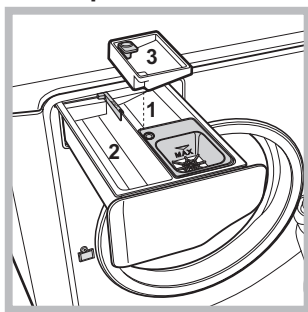

A ciklus kezdetén felhasznált nagy mennyiségű víznek, valamint a hosszabb mosásidőnek köszönhetően a szupermosás opció nagy mosóhatást biztosít. Használható **fehéritőszertel** vagy **anélkül**. Amennyiben fehériteni is szeretne, tegye be a 3-as berakható tartályt az 1-es rekeszbe. A fehéritőszert betöltése

közben vigyázzon arra, hogy az a központi csapon jelzett „max” szintet ne lépje túl (lásd ábra).

Amennyiben csak fehéritést szeretne végezni, teljes mosást nem, töltsse be a fehéritőt a 3-as berakható rekeszbe, állítsa be az „Öblítés” programot , és kapcsolja be a „Szuper Mosás” opciót .

! Ez a funkció nem használható a , , , , , , -es programokhoz.

Extra Öblítés

Ezen opció alkalmazásával nő az öblítés, valamint a mosószermaradvány-eltávolítás hatékonysága. Használata a mosószeresekre különösen érzékeny bőrű embereknél

ajánlott. Tanácsos ezt az opciót maximális ruhatöltet-mennyiséggel, illetve emelt mosószeradaggal használni.

! Ez a funkció nem használható a , , , , , , -es programokhoz.

Vasaláskönyítés

Ez az opció a gyűrődések keletkezésének csökkentése érdekében a megfelelő időben módosítja a mosási beállításokat és a centrifugasebességet. A ciklus végén a mosott holmik lassan forognak a dobban; a „Vasaláskönyítés” lámpa, valamint az START/PAUSE lámpa villog. A ciklus leállításához nyomja meg az START/PAUSE gombot, vagy a „Vasaláskönyítés” gombot!

! Ez a funkció nem használható a , , , , , , -es programokhoz.
! Amennyiben a szárítást is végre szeretné hajtani, úgy ezen nyomógomb csak akkor aktív, ha egybe van kötve az „Vasalás” pozícióval.

Programgyorsító

Ezzel az opcióval a kiválasztott ciklustól függően akár 50%-kal alacsonyabb programidő érhető el, egyúttal csökken a víz- és energiafogyasztás is. Ezt a ciklust a nem különösen koszos ruhadarabokhoz használja.

! Ez a funkció nem használható a , , , , -es programokhoz.

Mosószeres és mosandók

HU

Mosószer

A mosószer kiválasztása és adagolt mennyisége a szövet típusának (pamut, gyapjú, selyem...), színének, a mosási hőmérsékletnek, a szennyezettség mértékének, valamint a víz keménységének a függvénye.

A mosószer megfelelő adagolása megakadályozza a pazarlást és kíméli a környezetet: még, ha biológiailag lebomló fajtájú is, a mosószeresek olyan összetevőket tartalmaznak, amelyek megváltoztatják a természet egyensúlyát.

A következőket tanácsoljuk:

- A pamutból készült ruhaneműkhöz, valamint az előmosáshoz használjon mosóport.
- A kényesebb pamut ruhadarabokhoz, valamint az összes alacsony hőmérsékletű programhoz használjon folyékony mosószert.
- A gyapjú és selyem ruhadarabokhoz használjon kímélő folyékony mosószert.

A mosószert a mosás elindítása előtt be kell tölteni a megfelelő rekeszbe, vagy az adagolótegelybe, melyet utána közvetlenül be kell helyezni a dobba. Ebben az esetben viszont ne válassza ki a Pamut előmosással programot!

! Ne használjon kézi mosószert, mert túlzottan sok hab képződik.

A mosandó ruhák előkészítése

- A berámolás hajtja jól ki a ruhadarabokat.
- A mosandót szövettípusuk (a ruhanemű címkéjén található szimbólum), illetve színük szerint válogassa szét, különösen odafigyelve arra, hogy a színes holmik elváltsa a fehérektől.
- Űrtse ki a zsebeket, és vizsgálja meg a gombokat.
- Ne lépje túl a mosandók száraz tömegére vonatkozóan a "Programtáblázat" megadott értékeit.

Milyen nehezek a mosandó ruhák?

1 lepedő	400–500 g
1 párnahuzat	150–200 g
1 asztalterítő	400–500 g
1 fürdőköpeny	900–1200 g
1 törölköző	150–250 g
1 farmernadrág	400–500 g
1 ing	150–200 g

Mosási tanácsok

FEHÉR: ezt a ciklust  fehér anyagok mosásához használja. A program a fehér szín fényességének megtartására lett kifejlesztve. A jobb mosási eredmény érdekében mosópor használatát javasoljuk.

A szárítási opció kiválasztásával a mosás végén automatikusan elindul egy szárítási program, mintha a szabad levegőn szárítanánk a ruhadarabokat, azzal az előnnyel, hogy a szárítás nem segíti elő a napsugárzás okozta sárgulást, és elkerüli a szürkületet, melyet a levegőben lévő lehetséges por vált ki. Csak a szárítási fokozatokat lehet beállítani

SZÍNES: a  ciklust világos színű anyagok mosásához használja. A program a színek élénkségének megtartására lett kifejlesztve.

SÖTÉT: a sötét anyagok mosásához használja a  programot. A program sötét színű ruhadarabok színének megtartására lett kifejlesztve. A jobb mosási eredmény érdekében – lehetőleg sötét ruhadarabok mosásához való – folyékony mosószer használatát javasoljuk. Ha a szárítás funkciót bekapcsolja, a mosás végén a készülék automatikusan egy, a ruhadarabok színét

megőrző, kímélő mosást hajt végre. A kijelzőn az „Akasztó” mosási fokozatot mutatja. Max. ruhamennyiség: 3 kg.





Gyapjú: ezen Hotpoint-Ariston mosógép gyapjú” mosási ciklusát a Woolmark Company tesztelte és engedélyezte “kézzel mosható” gyapjú ruhaneműk mosásához, amennyiben a mosást a ruhanemű címkéjén feltüntetett és a háztartási gép gyártója által előírt útmutatásoknak megfelelően hajtja végre. Hotpoint-Ariston az első mosógép márka, mely megszerezte a Woolmark Company Woolmark Apparel Care - Platinum igazolását a mosási teljesítményéért és a gazdaságos víz- és energiafogyasztásáért. (M1135)



ULTRA KÉNYES: A nagyon kényes – pl. flitterekkel, csillogókkal ellátott – anyagok mosásához használja a  programot.

A mosás előtt tanácsos kifordítani a ruhadarabokat, és a kisebb holmikát a kényes anyagok mosására szolgáló megfelelő mosózsákba rakni.

A jobb mosási eredmény érdekében kényes anyagokhoz való folyékony mosószer használatát javasoljuk.

A selyem ruhadarabokhoz és függönyökhöz válassza a  ciklust, és kapcsolja be a  opciót; a ciklus a mosandó ruhák öblítésével végződik, a  jelzőlámpa pedig villogni kezd. Az öblítővíz leeresztéséhez és a mosott holmik kiszedéséhez meg kell nyomni az START/PAUSE gombot, vagy a  gombot.

4. Ha a szárítási opció csak az időtartam alapján kerül kiválasztásra, a mosás végén egy különlegesen kíméletes szárítási ciklus indul el gyengéd mozgattal és megfelelően ellenőrzött levegősugárral.

A javasolt időtartamok:

1 kg műszálás --> 160 perc

1 kg műszálás és pamut --> 180 perc

1 kg pamut --> 180 perc

A szárítási fokozat a szárítandó mennyiségtől és a ruhanemű alapanyagától függ.

ANTIALLERGÉN: használja a  programot, hogy az elsődleges allergének (pl. pollenek, atkák, macska- és kutyaszőr) el legyenek távolítva.

WASH&DRY: enyhén koszos ruhadarabok rövid idő alatt történő kimosására lett kifejlesztve. E ciklussal akár 1 kg mosandó ruhát is ki lehet mosni mindössze 45 perc alatt. A legjobb eredmény elérése érdekében használjon folyékony mosószert. A mandzsettákat, gallérokat és foltokat kezelje elő.

Makacs szennyeződések: a mosás előtt tanácsos bezappanozni a makacs szennyeződések, és ajánlatos a Pamut előmosással programot használni.

A bepakolt ruhák kiegyensúlyozására szolgáló rendszer

A túlzott zajhatás megelőzésére, valamint a mosandók egyenletes eloszlása érdekében a forgódob a centrifugafázis előtt a mosási centrifugasebességnél kicsit nagyobb sebességre kapcsol. Amennyiben a töltet kiegyensúlyozására irányuló próbálkozások nem vezetnek eredményre, a készülék az elméleti centrifugasebességnél lassabb centrifugálásra kapcsol. Jelentős kiegyensúlyozatlanság esetén a mosógép, centrifugálás előtt megpróbálja a töltetet megfelelően elosztani. A töltet megfelelő eloszlásának biztosítása érdekében ajánlatos a nagy ruhaneműket a kicsikkel összekeverni.

Rendellenességek és elhárításuk

Előfordulhat, hogy a készülék nem működik. Mielőtt felhívná a szervizt (lásd „Szervíz”), ellenőrizze, hogy nem olyan problémáról van-e szó, amely a következő lista segítségével egyszerűen megoldható.

Rendellenességek:

Lehetséges okok / megoldás:

A készülék nem kapcsol be.

- A hálózati csatlakozódugó nincs bedugva az aljzatba, vagy nem eléggé ahhoz, hogy jól érintkezzen.
- Nincs áram a lakásban.



A mosási ciklus nem indul el.

- Az ajtó nincs jól becsukva.
- Nem nyomta meg az START/PAUSE gombot.
- A vízcsap nincs kinyitva.
- Az indítás időjelzőjén késletetés lett beállítva.

A készülék nem kap vizet.

- A vízbevezető cső nincs csatlakoztatva a csaphoz.
- A cső meg van törve.
- A vízcsap nincs kinyitva.
- A lakásban nincs víz.
- Nincs elegendő nyomás.
- Nem nyomta meg az START/PAUSE gombot.

A készülék ajtaja zárva marad.

- A  opció kiválasztása esetén a program végeztével a mosógép lassan forgatja a dobát. A ciklus leállításához nyomja meg az START/PAUSE gombot, vagy a  gombot.

A készülék folyamatosan szívja, és leereszti a vizet.

- A leeresztőcső nem a padlószinttől 65 és 100 cm közötti magasságban van felszerelve (lásd „Üzembe helyezés”).
- A leeresztőcső vége vízbe merül (lásd „Üzembe helyezés”).
- Ha a lakás egy épület legfelsőbb emeleteinek egyikén található, lehetséges, hogy a csatornaszellőző eltömődésének jelensége (szivornyahatás) lépett fel, ezért a készülék folytonosan szívja és leereszti a vizet. E kellemetlenség elkerülésére a kereskedelmi forgalomban rendelkezésre állnak csatornaszellőző-szelepek.
- A fali szifonnak nincs szellőzése.

A készülék nem ereszti le a vizet vagy nem centrifugál.

- A program nem ereszti le a vizet: néhány programnál a vizet kézzel kell leereszteni (lásd „Programok és opciók”).
- Be van kapcsolva a  opciók: a program befejezéséhez nyomja meg az START/PAUSE gombot (lásd „Programok és opciók”).
- A leeresztőcső meg van törve (lásd „Üzembe helyezés”).
- A lefolyó el van dugulva.

A készülék nagyon rázkódik a centrifugálás alatt.

- Az üzembe helyezéskor a forgódob rögzítése nem lett eltávolítva (lásd „Üzembe helyezés”).
- A készülék nincs vízszintben (lásd „Üzembe helyezés”).
- A készülék bútorok és falak közé van szorítva (lásd „Üzembe helyezés”).
- A ruhatöltet nincs kiegyensúlyozva (lásd „Mosószeres és mosandók”).

A készülékből elfolyik a víz.

- A vízbevezető cső nincs jól felcsavarva (lásd „Üzembe helyezés”).
- A mosószer-adagoló fiók eltömődött (tisztításához lásd „Karbantartás és ápolás”).
- A leeresztőcső nincs szorosan rögzítve (lásd „Üzembe helyezés”).

A „Folyamatban lévő mosási fázis” szimbólumai, valamint a ON/OFF gomb lámpája gyorsan villognak.

- Kapcsolja ki a készüléket, és húzza ki a dugót az aljzatból, várjon körülbelül 1 percet, majd indítsa újra! Ha a hiba továbbra is fennáll, forduljon a szervizhez.

Sok hab képződik.

- A mosószer nem mosógépekhez való (kell, hogy szerepeljen rajta, hogy „gépi”, „kézi vagy gépi mosáshoz”, vagy hasonló).
- Túl sok mosószert használt.

A készülék ajtaja zárva marad.

- Hajtsa végre a kézi kioldást (lásd „Óvintézkedések és tanácsok”).

A Mosógép nem szárít.

- A hálózati csatlakozódugó nincs bedugva az aljzatba, vagy nem eléggé ahhoz, hogy jól érintkezzen.
- Nincs áram a lakásban.
- Az ajtó nincs jól becsukva.
- Az indítás késletetése van beállítva.
- A SZÁRÍTÁS a **OFF** helyzetben van.

Mielőtt a szervizhez fordulna, tegye a következőket:

- Győződjön meg arról, hogy a hibát nem tudja saját maga is elhárítani (lásd „Rendellenességek és elhárításuk”);
- Indítsa el újból a programot, hogy lássa, elhárította-e a hibát;
- Amennyiben nem sikerült, forduljon a hivatalos szakszervizhez.

! A mosógép hibás beszerelése vagy nem megfelelő használata esetén a szerviz beavatkozása pénzbe kerülhet.

! Soha ne forduljon engedéllyel nem rendelkező szerelőhöz!

Közölje az alábbiakat:

- A meghibásodás jellege;
- A mosógép típusa (Mod.);
- Gyártási szám (S/N).

Az utóbbi információk a készüléken elhelyezett adattáblán találhatóak.

! **Megjegyzés:** a demó módból való kilépéshez, állítsa le a gép, 3 másodpercig nyomja meg egyidejűleg az „START/PAUSE” gombot >|| és az „ON/OFF” gombot .

Instrucțiuni de instalare și folosire

MAȘINĂ DE SPĂLAT RUFEE

 Acest simbol îți amintește să citești acest manual de instrucțiuni.

RO

RO

Română

AQUALTIS

AQD1070D 49

Sumar

Instalare, 14-15

Despachetare și punere la nivel
Racorduri hidraulice și electrice
Date tehnice

Întreținere și curățire, 16

Înteruperea alimentării cu apă și curent electric
Curățarea mașinii de spălat
Curățarea sertarului pentru detergenți
Curățarea cuvei
Curățarea pompei
Controlarea furtunului de alimentare cu apă

Precauții și sfaturi, 17

Norme de protecție și siguranță generale
Scoaterea aparatului din uz
Deschiderea manuală a ușii

Descrierea mașinii de spălat, 18-19

Panoul de comenzi "touch control"

Cum se efectuează un ciclu de spălare sau de uscare, 20

Programe și opțiuni, 21

Tabel programe
Opțiuni

Detergenți și rufe, 22

Detergent
Pregătirea rufelor
Recomandări pentru spălare
Sistemul de echilibrare a sarcinii

Anomalii și remedii, 23

Asistență, 24

Instalare

RO

! Este important să păstrați acest manual pentru a-l putea consulta în orice moment. În caz de vânzare, cedare sau mutare, asigurați-vă că acesta rămâne cu mașina de spălat rufe.

! Citiți cu atenție instrucțiunile: veți găsi informații importante cu privire la instalare, la folosire și la siguranță.

! În plicul unde se află manualul veți găsi, în afara garanției, și câteva piese care vă vor servi la instalare.

Despachetare și punere la nivel

Scoaterea din ambalaj

1. După scoaterea mașinii de spălat din ambalaj, controlați că aceasta nu a suferit nici o daună în timpul transportului. Dacă este deteriorată, nu o conectați și contactați agentul de vânzare.

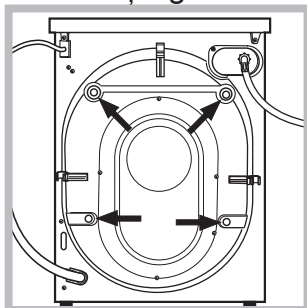

2. Scoateți cele patru șuruburi de protecție pentru transport și distanțierul respectiv, toate situate în partea posterioară (a se vedea figura).

3. Închideți orificiile cu dopurile din plastic din pungă.

4. Păstrați toate piesele; în cazul în care mașina de spălat va fi transportată, este necesar să le montați din nou pentru a evita deteriorarea ei internă.

! Ambalajele nu sunt jucării pentru copii!

Punere la nivel

1. Instalați mașina de spălat pe o suprafață plană și rigidă, fără a o sprijini de ziduri sau mobilă.

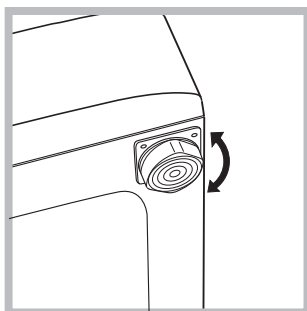

2. Echilibrați mașina deșurubând sau înșurubând, după caz, picioarele filetate, până când mașina va fi perfect orizontală (ea poate fi înclinată nu mai mult de 2 grade).

! Punerea la nivel a mașinii îi oferă acesteia stabilitate și elimină vibrațiile și zgomotul, mai ales în faza de stoarcere a rufelor.

! În cazul în care mașina este instalată pe mochetă sau covor, reglați picioarele la o înălțime care să asigure mașinii de spălat un spațiu suficient pentru ventilare.

Racorduri hidraulice și electrice

Racordarea furtunului de alimentare cu apă

! Înainte de a racorda furtunul de alimentare la rețeaua de apă, lăsați apa să curgă până când aceasta este limpede.

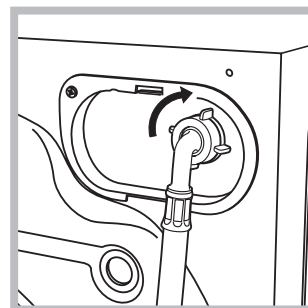

1. Racordați furtunul de alimentare la mașina de spălat, înșurubându-l la priza de apă, în partea posterioară, sus în dreapta (a se vedea figura).

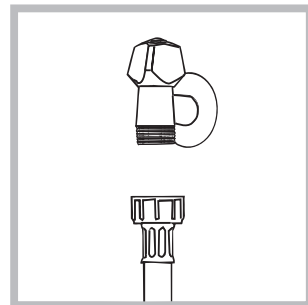

2. Conectați tubul de alimentare, înșurubându-l la un robinet de apă rece cu gura filetată de 3/4 gaz (a se vedea figura).

3. Fiți atenți ca furtunul să nu fie nici pliat, nici îndoit.

! Presiunea apei de la robinet trebuie să fie cuprinsă în valorile din tabelul cu Date tehnice (a se vedea pagina alăturată).

! Dacă lungimea furtunului de alimentare nu este suficientă, adresați-vă unui magazin specializat sau unui instalator autorizat.

! Nu folosiți niciodată un furtun uzat sau vechi, ci doar cel din dotare.

Conectarea furtunului de golire

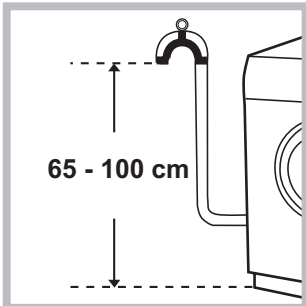

Conectați furtunul de golire a apei la canalizare sau la un robinet de golire pus pe perete, la o distanță de 65-100 cm de la pământ, evitând îndoirea sa.;

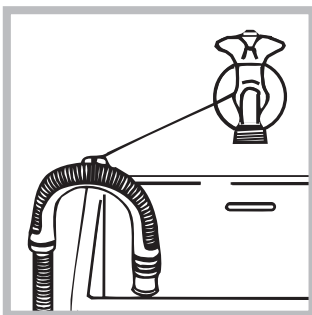

Ca alternativă, sprijiniți furtunul de golire pe marginea unei chiuvete sau a unei căzi, legând cotul din dotare la robinet (vezi figura). Extremitatea liberă a tubului de descărcare nu trebuie să rămână

cufundată în apă.

! Nu se recomandă folosirea furtunurilor prelungitoare; dacă este indispensabil, acestea trebuie să aibă același diametru ca și furtunul original și nu trebuie să depășească 150 cm lungime.

Racordarea electrică

Înainte de a introduce ștecherul în priza de curent, asigurați-vă că:

- priza să fie cu împământare și conformă prevederilor legale;
- priza să poată suporta sarcina maximă de putere a mașinii, indicată în tabelul cu Date tehnice (a se vedea alături);
- tensiunea de alimentare să fie cuprinsă în valorile indicate în tabelul cu Date tehnice (a se vedea alături);
- priza să fie compatibilă cu ștecherul mașinii de spălat. În caz contrar, înlocuiți priza sau ștecherul.



! Mașina de spălat nu trebuie instalată afară, nici chiar în cazul în care spațiul este adăpostit, deoarece expunerea mașinii la ploaie și furtuni este foarte periculoasă.

! După instalarea mașinii de spălat, priza de curent trebuie să fie ușor accesibilă.

! Nu folosiți prelungitoare și prize multiple.

! Cablul nu trebuie să fie îndoit sau comprimat.

! Cablul de alimentare sau ștecherul trebuie să fie înlocuite doar de tehnicienii autorizați ai rețelei de service indicată de producător în certificatul de garanție. Atenție! Firma își declină orice responsabilitate în cazul în care aceste norme nu se respectă.

Date tehnice	
Model	AQD1070D 49
Dimensiuni	lățime 59,5 cm înălțime 85 cm profundime 64,5 cm
Capacitate	de la 1 la 10 kg pentru spălare de la 1 la 7 kg pentru uscare
Legături electrice	Vezi placuta cu caracteristicile tehnice, aplicată pe mașina.
Legături hidrice	presiune maximă 1 MPa (10 bari) presiune minimă 0,05 MPa (0,5 bari) capacitatea cuvei 71 litri
Viteza de centrifugare	până la 1400 de rotații pe minut
Programe de control pe baza normei EN 50229	spălare: programul  temperatura 60°C; efectuată cu 10 kg de rufe. uscare: uscarea cantității mai mici trebuie efectuată selectând nivelul de uscare „EXTRA”, cantitatea de lenjerie trebuie să se compună din 3 cearceafuri, 2 fețe de pernă și 1 prosoape; uscarea cantității rămase trebuie să se facă prin selectarea nivelului de uscare “EXTRA”.
 	Acest aparat este conform cu următoarele Directive Comunitare: - 2004/108/CE (Compatibilitate Electromagnetică) - 2006/95/CE (Tensiuni Joase) - 2002/96/CE
Zgomot (dB(A) re 1 pW)	Spălare: 51 Centrifugare: 80

Întreținere și curățire

RO

Înteruperea alimentării cu apă și curent electric

- Închideți robinetul de apă după fiecare spălare. Se limitează astfel uzura instalației hidraulice a mașinii de spălat și se elimină pericolul scurgerilor.
- Scoateți ștecărul din priza de curent atunci când curățați mașina de spălat și când se efectuează lucrări de întreținere..

Curățarea mașinii de spălat

Partea externă și părțile din cauciuc pot fi curățate cu o lavetă înmuiată în apă caldută și săpun. Nu folosiți solvenți sau substanțe abrazive.

Curățarea sertarului pentru detergenți

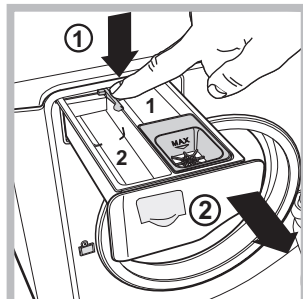

Pentru a scoate sertarul, apăsați pe levierul (1) și trageți-l spre exterior (2) (vezi figura). Spălați-l sub un jet de apă; această operație trebuie efectuată cât mai des posibil.

Curățarea cuvei

- Lăsați mereu ușa întredeschisă pentru a evita formarea unui miros urât.

Curățarea pompei

Mașina de spălat este dotată cu o pompă de auto-curățare, care nu necesită nici o întreținere. Se poate întâmpla însă ca unele obiecte mici (monede, nasturi) să cadă în anticamera care protejează pompa, situată în partea inferioară a acesteia.

! Verificați ca ciclul de spălare să fie încheiat și scoateți ștecărul din priză.

Pentru a avea acces la anticameră:

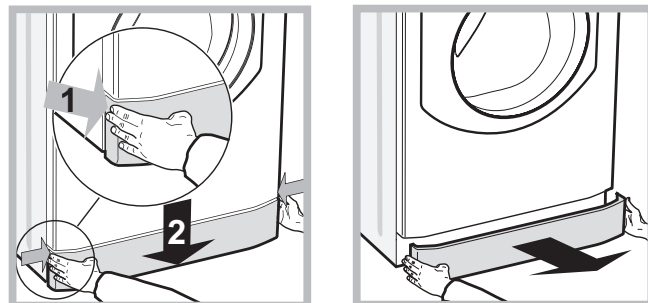

1. Îndepărtați panoul de acoperire de pe latura anterioară a mașinii, apăsând spre centru, apoi împingeți în jos de pe ambele laturi și scoateți-l (a se vedea figurile).

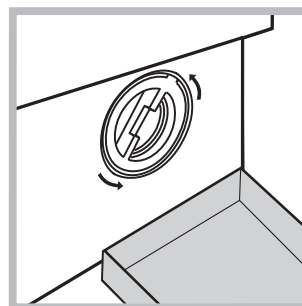

2. amplasați sub partea anterioară a mașinii un vas pentru colectarea apei (circa 1,5 l) (a se vedea figura).
3. deșurubați capacul rotindu-l în sens antiorar (a se vedea figura).

4. curățați cu grijă interiorul;
5. înșurubați la loc capacul;
6. montați din nou panoul verificând, înainte de a-l împinge spre mașină, de a fi introdus cârligele în orificiile respective.

Controlarea furtunului de alimentare cu apă

Controlați furtunul de alimentare cel puțin o dată pe an. Dacă prezintă crăpături sau fisuri trebuie înlocuit: pe parcursul spălărilor, presiunea puternică ar putea provoca crăpături neașteptate.

Precauții și sfaturi

! Mașina de spălat a fost proiectată și construită conform normelor internaționale de siguranță. Aceste avertizări sunt furnizate din motive de siguranță și trebuie să fie citite cu atenție.

Norme de protecție și siguranță generale

- Acest aparat a fost conceput exclusiv pentru utilizarea în locuințe unifamiliale.
 - Aparatul nu trebuie utilizat de către persoane (inclusiv copii) cu capacități fizice, senzoriale sau mentale reduse și cu experiență sau cunoștințe insuficiente, exceptând cazul în care această utilizare are loc sub supravegherea sau instrucțiunile unei persoane responsabile cu securitatea lor. Copiii trebuie supravegheați pentru a vă asigura că nu se joacă cu aparatul.
 - Nu uscați rufele nespălate.
 - Rufe murdărite cu substanțe precum ulei comestibil, acetonă, alcool, benzină, kerosen, substanțe de scos petele, rășină, ceară și substanțele de îndepărtare a acestora trebuie spălate în apă caldă cu o cantitate mai mare de detergent înainte de a le usca în mașina de uscat.
 - Obiectele precum cauciuc expandat (spumă de latex), cască de duș, materiale textile impermeabile, articole cu o parte din cauciuc și haine sau perne care au părți din spumă de latex nu trebuie uscate în mașina de uscat.
 - Emolientele sau produsele similare trebuie folosite conform instrucțiunilor producătorului.
 - Partea finală a unui ciclu al mașinii de uscat are loc fără căldură (ciclu de răcire) pentru ca articolele să nu fie deteriorate.
- ATENȚIE:** Nu opriți niciodată mașina înainte de terminarea programului de uscare. În acest caz scoateți repede toate rufe și întindeți-le pentru a le răci rapid.
- Nu atingeți mașina când sunteți desculți sau cu mâinile sau picioarele ude sau umede.
 - Nu scoateți stecherul din priză trăgând de cablu.
 - Nu deschideți compartimentul pentru detergent în timp ce mașina se află în funcțiune.
 - Nu atingeți apa goliță din mașină: poate avea o temperatură ridicată.
 - Nu forțați în nici un caz ușa: s-ar putea deteriora mecanismul de siguranță care evită deschiderea accidentală.
 - În caz de defectiune, nu umblați în nici un caz la mecanismele din interior și nu încercați să o reparați singuri.
 - Controlați mereu ca în apropierea mașinii aflate în funcțiune, să nu se afle copii.
 - Pe durata spălării ușa se poate încălzi.
 - Dacă trebuie să deplasați mașina, cereți ajutor unei alte (sau 2) persoane și fiți foarte atenți. Niciodată nu deplasați mașina singuri deoarece aceasta este foarte grea.
 - Înainte de a introduce rufe, controlați cuva să fie goală.
 - În timpul uscării, ușa mașinii de spălat se încălzește.
 - Nu uscați rufe pe care le-ați spălat cu solvenți inflamabili (de ex. trielină).
 - Nu uscați rufe cu aplicații din cauciuc sintetic sau elastomeri asemănători.

- Fiți atenți ca pe durata fazelor de uscare robinetul de apă să fie deschis.

RO

Scoaterea aparatului din uz

- Eliminarea ambalajelor: respectați reglementările locale, în acest fel ambalajele vor putea fi refolosite.
- Directiva Europeană 2002/96/CE cu privire la deșeurile care provin de la aparatura electrică sau electronică prevede ca aparatele electrocasnice să nu fie colectate împreună cu deșeurile urbane solide, obișnuite. Aparatele scoase din uz trebuie să fie colectate separat atât pentru a optimiza recuperarea și reciclarea materialelor componente cât și pentru a evita pericolele care pot duce la dăunarea sănătății omului sau poluarea mediului înconjurător. Simbolul tomberonului tăiat care apare pe toate produsele vă amintește tocmai obligația de a le colecta separat. Pentru informații suplimentare cu privire la scoaterea din uz a electrocasnicilor, deținătorii acestora pot apela la centrele de colectare a deșeurilor sau la vânzătorii de la care au achiziționat produsele respective.

Deschiderea manuală a ușii

Dacă nu este posibil să deschideți ușa din cauza întreruperii curentului electric și doriți totuși să întindeți rufe, procedați după cum urmează:

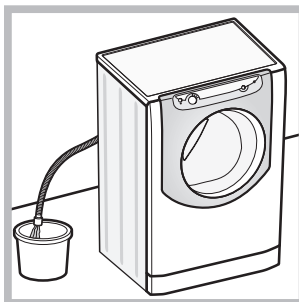

1. scoateți ștecherul din priză..
2. verificați ca nivelul de apă din mașină să fie sub marginea ușii; în caz contrar, scoateți apa în exces cu ajutorul furtunului de golire, punând-o într-un vas, după indicațiile din *figură*.
3. îndepărtați panoul de acoperire de pe latura anterioară a mașinii de spălat (a se vedea pagina următoare).
4. utilizând tija din figură, trageți spre voi până când cârligul de plastic iese din opritor; împingeți-l apoi în jos, până când veți auzi un clic care vă semnalează că ușa este deblocată.
5. deschideți ușa; dacă nu ați reușit, repetați operațiunile.
6. montați din nou panoul verificând, înainte de a-l împinge spre mașină, de a fi introdus cârligele în orificiile respective.

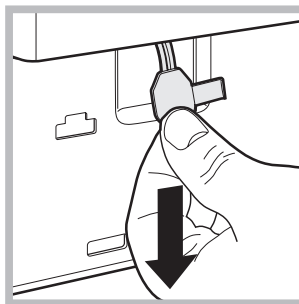
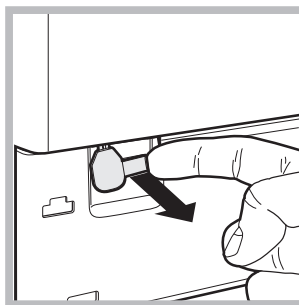

Descrierea mașinii de spălat

RO

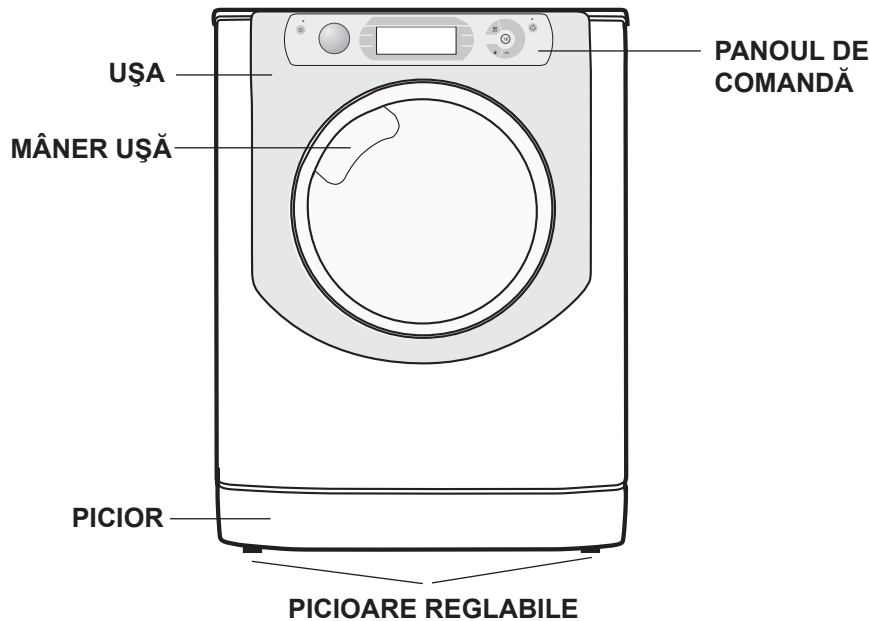

UȘA

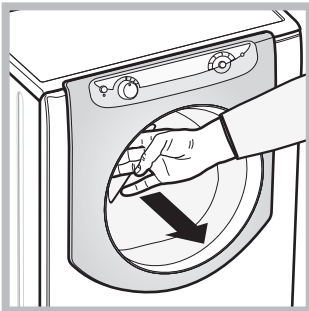

Pentru a deschide ușa mașinii utilizați întotdeauna mânerul respectiv (vezi figura).

recomandat să folosiți peretele despărțitor **A** prevăzut pentru dozarea corectă. Pentru utilizarea de detergent praf puneți peretele despărțitor în cavitatea **B**.

3. *sertar adițional*: Decolorant

! Folosirea sertarului adițional 3 exclude prespălarea.

☼ *compartimentul pentru aditivi*: pentru balsam sau alte aditive lichide. Se recomandă să nu depășiți niciodată nivelul maxim indicat de grătar și să diluați balsamul concentrat.

SERTARUL PENTRU DETERGENȚI

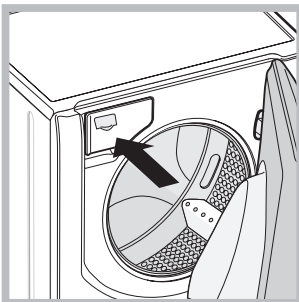

Sertarul pentru detergenți se află în interiorul mașinii; îl puteți folosi deschizând ușa mașinii de spălat. Pentru dozarea detergentului, citiți capitolul "Detergenți și rufe".

Panoul de comenzi "touch control"

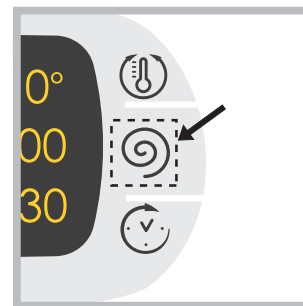

Pentru a modifica setările apăsați ușor pe pictograma din interiorul zonei sensibile (touch control) așa cum este indicat în figură.

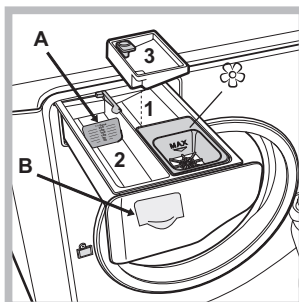

1. *compartimentul pentru prespălare*: se recomandă utilizarea unui detergent praf.

! Înainte de a adăuga detergentul verificați ca sertarul adițional 3 să nu fie introdus.

2. *compartimentul pentru spălare*: Când utilizați detergent lichid este

Modalitatea de stand by

Această mașină de spălat rufe, conform noilor norme legate de economia de curent electric, este dotată cu un sistem de oprire automat (stand-by) care intră în funcțiune după 30 minute de neutilizare. Apăsați scurt tasta ON/OFF  și așteptați repunerea în funcțiune a mașinii.

Consum în off-mode: 0,5 W

Consum în Left-on: 0,5 W

Panoul de comenzi "touch control"

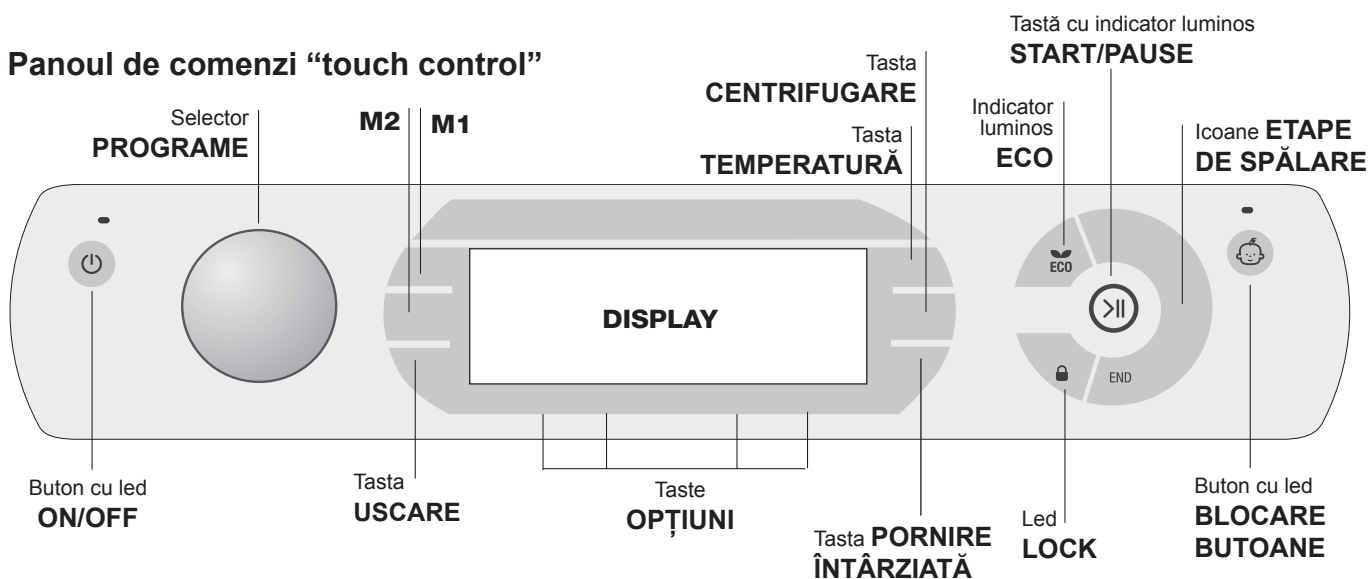

Buton cu led ON/OFF: apăsați scurt butonul pentru a porni sau opri mașina de spălat. Ledul verde vă arată că mașina este în funcțiune. Pentru a opri funcționarea mașinii de spălat în timpul spălării, este necesar să țineți apăsată tasta circa 3 secunde; o apăsare de scurtă durată sau accidentală nu va opri mașina. Oprirea mașinii de spălat în timpul executării unui ciclu va anula programul în curs de desfășurare.

Selector PROGRAME: poate fi rotit în ambele sensuri. Pentru seta programul adecvat, consultați "Tabel Programe". Pe durata desfășurării programului selectorul nu se mișcă.

Tasta M1-M2: țineți apăsată una din taste pentru a memora un program și opțiunile preferate de dvs. Pentru a activa un program memorat anterior, apăsați tasta respectivă.

Tasta USCARE: apăsați pentru a reduce sau exclude uscarea; nivelul și durata de uscare alese vor fi afișate pe ecran (a se vedea „Cum se efectuează un ciclu de spălare sau de uscare”).

Tasta TEMPERATURĂ: apăsați pentru a modifica sau exclude temperatura; valoarea aleasă este indicată de display-ul de deasupra (a se vedea „Cum se efectuează un ciclu de spălare sau de uscare”).

Tasta CENTRIFUGARE: apăsați pentru a modifica sau exclude centrifuga; valoarea aleasă este indicată de display-ul de deasupra (a se vedea „Cum se efectuează un ciclu de spălare sau de uscare”).

Tasta PORNIRE ÎNTĂRZIATĂ: apăsați pentru a regla pornirea întârziată a programului ales; valoarea întârzierii este indicată de display-ul de deasupra (a se vedea „Cum se efectuează un ciclu de spălare sau de uscare”).

Taste PȚIUNI: apăsați pentru a selecta opțiunile disponibile. Ledul corespunzător opțiunii selectate va rămâne aprins (a se vedea „Cum se efectuează un ciclu de spălare sau de uscare”).

Icoane ETAPE DE SPĂLARE: se aprind pentru a indica stadiul de avansare a unui ciclu (Spălare - Clătire - Centrifugare/Evacuare apă - Uscare). Mesajul END se aprinde la terminarea ciclului.

Tastă cu indicator luminos START/PAUSE când ledul verde emite un semnal intermitent, apăsați tasta pentru a porni ciclul de spălare. După activarea ciclului, ledul rămâne aprins. Pentru a introduce o pauză în timpul spălării, apăsați din nou butonul: ledul va emite o lumină intermitentă, de culoare portocalie. Dacă ledul "LOCK" este stins, puteți deschide ușa mașinii de spălat. Pentru a continua spălarea, de unde a fost întreruptă, apăsați din nou tasta.

Led LOCK: vă arată că ușa este blocată. Pentru a deschide ușa, ciclul de spălare trebuie pus în pauză (vezi "Cum se efectuează un ciclu de spălare sau de uscare").

Buton cu led BLOCARE BUTOANE: pentru a bloca sau debloca panoul de comenzi, țineți apăsată tasta timp de 2 secunde circa. Dacă ledul se aprinde, atunci panoul de comenzi este blocat (cu excepția buton ON/OFF). În acest fel, se evită modificarea accidentală a unui program, în special de către copii.

Indicator luminos ECO icoana ECO se va aprinde atunci când, modificând parametrii de spălare, se va obține o economie de energie de cel puțin 10%; în timp ce mașina intră în Standby se va aprinde și se va stinge încet, indicând o economie de energie de până la 80%.

MODIFICARE LIMBĂ



La prima pornire a mașinii apare pe display prima limbă luminând intermitent. În corespondență cu cele 3 taste din dreapta display-ului apar simbolurile "Λ", "OK" și "V". Limbile se schimbă automat la fiecare 3" sau apăsând tastele de la simbolurile "Λ" e "V". Cu tasta "OK" se confirmă limba care se fixează după 2". Dacă nu se apasă nicio tastă, după 30" schimbarea automată a limbilor reîncepe.

Pentru a modifica limba trebuie să porniți și să opriți mașina, în primele 30" după oprire apăsați simultan butoanele temperatură + centrifugă + pornire întârziată pentru 5", pe lângă un scurt semnal acustic, pe display apare limba setată aprinzându-se intermitent. Apăsând tastele din dreptul simbolurilor "Λ" și "V" se schimbă limba. Cu tasta din dreptul simbolului "OK" se confirmă limba care se fixează după 2". Dacă nu se apasă nicio tastă, după 30" se va afișa limba fixată anterior. **Porniți mașina.**



Cum se efectuează un ciclu de spălare sau de uscare

RO

NOTĂ: la prima folosire a mașinii de spălat, efectuați un ciclu de spălare fără rufe, dar cu detergent, cu programul pentru bumbac, la 90°, fără prespălare.

- 1. PUNEREA ÎN FUNCȚIUNE A MAȘINII.** Apăsați tasta . Toate ledurile se vor aprinde timp de 1 secundă iar pe display va apărea mesajul AQUALTIS; ledul corespunzător tastei  va rămâne aprins iar ledul de START/PAUSE va lumina intermitent.
- 2. ALEGEREA PROGRAMULUI.** Rotiți SELECTORUL DE PROGRAME spre dreapta sau spre stânga pentru a alege programul dorit; numele programului va fi afișat pe display, împreună cu temperatura și turația centrifugei, acestea din urmă putând fi modificate. Pe ecran va apărea și durata ciclului.
- 3. INTRODUCEREA RUFELOR.** Deschideți ușa. Introduceți rufele în mașină, fiind atenți să nu depășiți cantitatea indicată în *tabelul de programe* de la pagina următoare (sau nivelul de greutate indicat pe display).
- 4. DOZAREA DETERGENTULUI** Extrageți sertarul și turnați detergent în compartimentele respective, după indicațiile din cap. „*Descrierea mașinii de spălat*”.
- 5. ÎNCHIDEȚI UȘA.**
- 6. PERSONALIZAREA CICLULUI DE SPĂLARE.**

Apăsați butoanele respective de pe panoul de comenzi:

Modificare temperaturii și/sau a vitezei de stoarcere
Mașina afișează automat temperatura și centrifuga maxime prevăzute pentru programul ales, sau ultimele selectate, dacă sunt compatibile cu programul. Apăsând butonul  puteți micșora treptat temperatura până la cea corespunzătoare spălării la rece (OFF). Apăsând butonul  puteți micșora treptat viteza de stoarcere, până la excluderea centrifugei (OFF). Din acest moment, apăsarea ulterioară a butoanelor va aduce valorile la cele maxime prevăzute.

! Excepție: dacă selectați programul  temperatura poate fi crescută până la 90°.

Alegerea programului de uscare

La prima apăsare a tastei , mașina alege automat nivelul de uscare maxim, compatibil cu programul selectat. Următoarele apăsări reduc nivelul și ulterior durata de uscare, până la excluderea completa a fazei (OFF). Din acest moment, apăsarea ulterioară a butoanelor va aduce valorile la cele maxime prevăzute.

Sunt prevăzute două posibilități:

A - În funcție de timp: de la **20** la **180** de minute.

B - În funcție de gradul de umiditate al rufelor de uscat.

Călcare: Indicat ptr rufele ce necesită călcare
Nivelul de umiditate reziduală înmoaie pliurile și deci facilitează întinderea lor, prin călcare.

Mediu: Indicat ptr rufele care nu au nevoie de o uscare completă.



Uscat: Ideal ptr hainele de pus în dulap, fără călcare.

Extra: Indicat ptr hainele care au nevoie de o uscare perfectă, ca de ex., prosoapele și halatele de baie.



La încheierea procesului de uscare se activează o fază de răcire. Dacă în mod excepțional cantitatea de rufe de spălat și uscat este superioară maximului prevăzut, efectuați spălarea, iar la încheierea programului, subdivizați cantitatea și repuneți o parte în mașină. După care urmați instrucțiunile prevăzute pentru efectuarea **doar a uscării**.

Repetati aceeași procedură pentru rufele rămase.

Doar a uscării



Alegeți cu selectorul programelor un anumit tip de uscare (-) în baza țesutului. Se poate fixa nivelul sau durata de uscare, după dorință, cu tasta USCARE .

Setați pornirea întârziată.

Pentru a programa pornirea întârziată a mașinii, apăsați tasta respectivă pentru a alege timpul de întârziere dorit. Pentru a seta pornirea întârziată a programului ales, apăsați tasta respectivă pînă se ajunge la timpul de întârziere dorit. În timpul setării se afișează timpul de întârziere odată cu textul “**Start în:**” iar simbolul  luminează intermitent. După setarea pomirii întârziate display-ul va afișa simbolul  fix și va reveni la afișarea duratei ciclului setat cu textul “**Stop în:**” și durata ciclului. Apăsînd tasta PORNIRE ÎNȚĂRIATĂ o singură dată se afișează timpul de întârziere setat anterior. După pornire display-ul va afișa textul “**Start în:**” și timpul de întârziere. După trecerea timpului de întârziere setat, mașina va porni și display-ul va afișa “**Stop în:**” și timpul rămas pentru terminarea ciclului. Pentru a anula pornirea întârziată, apăsați tasta corespunzătoare pînă când pe display apare mesajul OFF; în acel moment se va stinge și ledul .

Modificarea caracteristicilor unui ciclu.

- Apăsați tasta corespunzătoare pentru a activa această opțiune; pe display va apărea numele opțiunii iar ledul tastei se va aprinde.
 - Apăsați din nou tasta corespunzătoare pentru a dezactiva opțiunea; pe display va apărea numele opțiunii plus OFF iar ledul tastei se va stinge.
- ! Dacă opțiunea selectată nu este compatibilă cu programul setat, incompatibilitatea va fi semnalată prin aprinderea intermitentă a ledului și printr-un semnal acustic (3 bip), iar opțiunea nu va fi activată.
- ! Dacă opțiunea selectată nu este compatibilă cu o altă opțiune, reglată anterior, ledul corespunzător primei opțiuni va emite un semnal intermitent și va fi activată numai a doua opțiune (ledul corespunzător acesteia se va aprinde).
- ! Cantitatea de rufe admisă precum și durata ciclului pot varia în funcție de opțiunea aleasă.

- 7. ACTIVAREA UNUI PROGRAM** Apăsați tasta START/PAUSE. Ledul corespunzător se va aprinde fix, iar ușa mașinii se va bloca (ledul LOCK  va fi aprins). Icoanele corespunzătoare diferitelor etape de spălare se vor aprinde în timpul spălării, pentru a indica stadiul de avansare a ciclului. Pentru a modifica un program în timpul executării unui ciclu, puneți mașina de spălat în pauză apăsînd butonul START/PAUSE; apoi selectați ciclul dorit și apăsați din nou butonul START/PAUSE. Pentru a deschide ușa în timpul executării unui ciclu, apăsați butonul START/PAUSE; dacă ledul LOCK  este stins, se va putea deschide ușa. Apăsați din nou tasta START/PAUSE pentru a continua programul de unde era oprit.
- 8. TERMINAREA PROGRAMULUI** Este indicată de mesajul **END** aprins. Ușa va putea fi deschisă imediat. Dacă ledul START/PAUSE emite un semnal intermitent, apăsați butonul pentru a termina ciclul. Deschideți ușa, scoateți rufele și opriți mașina de spălat.

! Dacă doriți să anulați un ciclu deja pomit, țineți apăsat butonul  pînă când ciclul va înceta definitiv, iar mașina se va opri.

Programe și opțiuni

Tabel programe

Icoana	Descrierea Programului	Temp. max. (°C)	Viteza max. (rotații pe minut)	Uscare	Detergenți				Sarcina Max. (Kg)	Durata ciclului de spălare
					Pre-spălare	Spălare	Decolorant	Balsam rufe		
	BUMBAC Rufe colorate (2): albe și colorate delicate foarte murdare.	40°	1400	●	-	●	●	●	10	(*) Puteți vizualiza durata programelor de spălare pe display.
	SINETICE Rezistente	60°	800	●	-	●	●	●	5	
	SINETICE Rezistente (4)	40°	800	●	-	●	●	●	5	
	RUFE ALBE	60°	1400	●	-	●	-	●	6	
	RUFE COLORATE (3)	40°	1400	●	-	●	●	●	6	
	RUFE NEGRE	30°	800	●	-	●	-	●	6	
	LÂNĂ Platinum care: pentru lână, cașmir, etc.	40°	800	●	-	●	-	●	2,5	
	ULTRA DELICATE	30°	0	●	-	●	-	●	1	
	ANTIALERGIE	60°	1400	●	-	●	-	●	6	
	CLĂTIRE	-	1400	●	-	-	●	●	10	
	CENTRIFUGARE și EVACUARE APĂ	-	1400	●	-	-	-	-	10	
	SPALĂ&USUCĂ	30°	1400	●	-	●	-	●	1	
	USCARE BUMBAC	-	-	●	-	-	-	-	7	
	USCARE LÂNĂ	-	-	●	-	-	-	-	2,5	
	USCARE SINETICE	-	-	●	-	-	-	-	5	
	BUMBAC Cu Prespălare (Adăugați detergent în sertarul respectiv).	90°	1400	●	●	●	-	●	10	
	BUMBAC Rufe albe (1): albe și colorate rezistente foarte murdare.	60° (Max. 90°C)	1400	●	-	●	●	●	10	

Durata ciclului indicată pe display sau în carte este calculată în baza unor condiții standard. Timpul efectiv poate varia în baza a numeroși factori, precum temperatura și presiunea apei la intrare, temperatura mediului, cantitatea de detergent, cantitatea și tipul încărcăturii, echilibrarea încărcăturii, opțiunile suplimentare selectate.

(*) Notă: după aprox. 10 minute de la START, pe baza sarcinii efectuate, mașina va recalcula și va afișa timpul rămas până la sfârșitul programului.

Pentru toate Instituțiile de Testare:

- 1) Programul de control conform normei 50229: selectați programul și temperatura de 60°C..
- 2) Program pentru bumbac, prelungit: selectați programul și temperatura de 40°C.
- 3) Program pentru bumbac, rapid: selectați programul și temperatura de 40°C.
- 4) Program sintetic lung: selectați programul și temperatura de 40°C.

Opțiuni

Super Wash

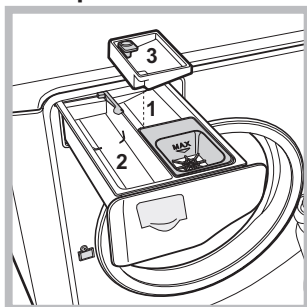

Datorită utilizării unei cantități mai mari de apă în faza inițială a ciclului și duratei îndelungate a programului, această opțiune garantează o spălare de mare performanță. Această funcție este utilă pentru a elimina petele rezistente. Poate fi utilizată **cu sau fără** decolorant. Dacă se dorește și efectuarea înălbirii

introduceți recipientul auxiliar 3, din dotare, în recipientul 1. La dozarea decolorantului, nu depășiți nivelul "max" indicat pe pivotul central (a se vedea figura). **Dacă se dorește numai înălbire fără spălare completă**, vărsați decolorantul în recipientul auxiliar 3, setați programul "Clătire" și activați opțiunea "Super Wash" .

! Nu poate fi activată cu programele , , , , , , .

Extra Clătire

Selectând această opțiune, clătirea va fi mai eficientă, ceea ce asigură eliminarea totală a reziduurilor de detergent. Este utilă pentru persoanele cu pielea sensibilă la detergent. Se recomandă selectarea acestei

opțiuni dacă mașina de spălat este plină sau dacă ați folosit mult detergent.

! Nu poate fi activată cu programele , , , , , .

Clăcare Ușoară

Selectând această opțiune, spălarea și centrifuga vor fi modificate în mod oportun, pentru a reduce plierea rufelor. La terminarea ciclului, mașina de spălat va efectua turații lente ale cuvei; indicatoarele luminoase corespunzătoare tastelor "Călcare Ușoară" și START/PAUSE vor emite un semnal intermitent. Pentru a termina ciclul de spălare, apăsați butonul START/PAUSE sau "Călcare Ușoară".

! Nu poate fi activată cu programele , , , , , .

N.B.: Dacă doriți să efectuați și uscarea, acest buton este activ doar în cazul în care este cuplat cu nivelul "Călcare".

Timp Redus

Prin selectarea acestei opțiuni, se reduce durata programului cu până la 50% în funcție de ciclul ales, asigurând în același timp o economie de apă și de energie. Folosiți acest ciclu pentru rufe care nu sunt excesiv de murdare.

! Nu poate fi activată cu programele , , , , , , .

Detergenți și rufe

RO

Detergent

Alegerea detergentului precum și cantitatea acestuia depind de tipul de material (bumbac, lână, mătase,...), de culoarea rufelor, de temperatura de spălare, de gradul de mizerie și de conținutul de calcar al apei (de durezza ei). Dozarea corectă a detergentului evită consumul excesiv și protejează mediul înconjurător: deși sunt biodegradabili, detergenții conțin elemente care alterează echilibrul naturii. Se recomandă să:

- utilizați detergenți praf pentru rufele albe, de bumbac, precum și pentru prespălare.
- utilizați detergenți lichizi pentru articolele delicate din bumbac și pentru toate programele care funcționează la temperatură scăzută.
- utilizați detergenți lichizi delicatși pentru lână și mătase.

Detergentul trebuie să fie turnat în sertar înainte de a începe spălarea, sau în dozatorul de introdus în cuva mașinii de spălat. În acest caz nu puteți selecta ciclul Bumbac cu prespălare.

! Nu folosiți detergenți pentru spălarea manuală: aceștia formează prea multă spumă.

Pregătirea rufelor

- Deschideți bine rufele înainte de a le introduce.
- Separați rufele în funcție de tipul de material (a se vedea simbolul de pe eticheta rufelor) și culoare, fiind atenți să nu amestecați rufe colorate și cele albe;
- Goliți buzunarele și controlați nasturii;
- Nu depășiți valorile indicate în "Tabel Programe" referitoare la greutatea rufelor uscate:

Cât cântăresc rufe?

1 cearceaf	400-500 gr.
1 față de pernă	150-200 gr.
1 față de masă	400-500 gr.
1 halat de baie	900-1200 gr.
1 prosop	150-250 gr.
1 jeans	400-500 gr.
1 cămașă	150-200 gr.

Recomandări pentru spălare

Rufe Albe: folosiți acest ciclu  pentru spălarea rufelor albe. Programul este conceput pentru a păstra strălucirea culorii albe în timp. Pentru rezultate mai bune, se recomandă folosirea unui detergent praf. Selecționând funcția de uscare, la sfârșitul spălării se va efectua în mod automat o uscare ca în aer liber cu avantajul că rufele nu se îngălbenesc din cauza razelor solare și nu devin gri din cauza prafului care ar putea fi în aer. Se pot programa doar uscări pe grade.

Rufe Colorate: folosiți ciclul  pentru spălarea rufelor de culori deschise. Programul este conceput pentru a păstra strălucirea vie a culorilor în timp.

Rufe Negre: folosiți programul  pentru spălarea rufelor de culoare închisă. Programul este conceput pentru întreținerea culorilor închise în decursul timpului. Pentru cele mai bune rezultate, vă recomandăm utilizarea unui detergent lichid pentru rufe de culori închise.



Dacă selectați funcția de uscare, la terminarea spălării se efectuează automat o uscare delicată care protejează culorile rufelor. Pe display se va afișa nivelul „Mediu”. Sarcina Max.:3 kg.

Lână: ciclul de spălare „Lână” al acestei mașini de spălat Hotpoint-Ariston a fost testat și aprobat de Woolmark Company pentru spălarea articolelor de lână clasificate ca fiind lavabile de mână, cu condiția ca spălarea să se efectueze în conformitate cu instrucțiunile specificate pe eticheta articolului și cu indicațiile furnizate de producătorul aparatului. Hotpoint-Ariston este prima marcă de mașini de spălat care a obținut de la Woolmark Company certificarea Woolmark Apparel Care - Platinum pentru performanțele sale de spălare și consumul de apă și energie. (M1135)



Ultra Delicate: folosiți programul  pentru spălarea rufelor foarte delicate, care au aplicații, cum ar fi strass sau paiete. Se recomandă să întoarceți pe dos rufele înainte de spălare și să introduceți articolele mici într-un sac special pentru spălarea rufelor delicate.

Pentru cele mai bune rezultate, vă recomandăm utilizarea unui detergent lichid pentru rufe delicate.

Pentru a spăla articole din **mătase** și **perdele** selectați ciclul  și activați opțiunea ; mașina de spălat va termina ciclul cu rufele la înmuiat, iar ledul  se va aprinde intermitent.

Pentru a goli apa din mașină și a scoate rufe, este necesar să apăsați butonul START/PAUSE sau butonul . Selecționând funcția de uscare bazată doar pe timp, la sfârșitul spălării va fi efectuată o uscare deosebit de delicată datorită unei mișcări ușoare și unui jet de aer la o temperatură controlată corespunzător.

Duratele recomandate sunt următoarele:

1 kg de material sintetic --> 160 min.

1 kg de material sintetic și bumbac --> 180 min.

1 kg de bumbac --> 180 min.

Gradul de uscare va depinde de încărcarea mașinii și de compoziția țesăturii.

Antialergie: folosiți programul  pentru îndepărtarea principalilor alergeni, cum ar fi polenul, acarienii din praf, părul de pisică și de câine.

Spală&Usucă: este creat pentru a spăla și usca hainele puțin murdare în timp scurt. Alegând acest ciclu se pot spăla și usca max 1 kg de rufe în numai 45 de minute. Pentru a obține rezultate mai bune, folosiți un detergent lichid și, înainte a introduce rufe în mașină, puneți produsele de scos pete sau de albit pe gulere, manșete sau pete în general.

Pete rezistente: înainte de introducerea rufelor în mașina de spălat, este bine să spălați cu săpun petele rezistente, iar în mașină să utilizați programul pentru Bumbac cu prespălare.

Sistemul de echilibrare a sarcinii

Pentru a evita trepidările excesive, înainte de stocare, cuva mașinii va distribui cantitatea de rufe în mod uniform, centrifuga efectuând câteva rotații la o viteză mai mare decât viteza de spălare. Dacă, după numeroase încercări, mașina nu reușește să echilibreze greutatea, stocarea rufelor se va face la o viteză mai mică decât cea prevăzută în program. Dacă instabilitatea este prea mare, mașina va distribui greutatea în locul centrifugei. Pentru a favoriza o mai bună repartizare a rufelor și echilibrarea corectă a mașinii, se recomandă să introduceți în mașină atât articole mari cât și mici.

Anomalii și remedii

RO

Se poate întâmpla ca mașina de spălat să nu funcționeze. Înainte de a apela serviciul de Asistență (a se vedea "Asistența"), verificați dacă nu este vorba de o problemă ușor de rezolvat:

Anomalii:

Cauze posibile / Rezolvare:

Mașina nu pornește.

- Ștecărul nu este introdus în priza de curent, sau nu face contact.
- Aveți o pană de curent la domiciliu.



Ciclul de spălare nu pornește.

- Ușa nu este bine închisă.
- Butonul START/PAUSE nu a fost apăsat.
- Robinetul de apă nu este deschis.
- A fost setată o întârziere față de ora pornirii.

Mașina nu se umple cu apă.

- Furtunul de alimentare cu apă nu este racordat la robinet.
- Furtunul este îndoit.
- Robinetul de apă nu este deschis.
- Apa la domiciliul dvs. este oprită.
- Apa nu are presiune suficientă.
- Butonul START/PAUSE nu a fost apăsat.

Ușa mașinii rămâne blocată.

- Prin selectarea opțiunii , la sfârșitul ciclului, mașina de spălat va efectua rotații lente ale cuvei; pentru a termina ciclul, apăsați butonul START/PAUSE sau butonul .

Mașina de spălat încarcă și descarcă apă în mod continuu.

- Furtunul de evacuare nu a fost instalat la o distanță cuprinsă între 65 și 100 cm de pământ (a se vedea "Instalare").
- Capătul furtunului de evacuare este cufundat în apă (a se vedea "Instalare").
- Dacă locuința se află la ultimele etaje ale unui edificiu, este posibil să aibă loc fenomene de sifonare, motiv pentru care mașina de spălat încarcă și descarcă apă continuu. Pentru a elimina acest inconvenient, se găsesc în comerț supape anti-sifonare.
- Evacuarea din perete nu are răsuflare pentru aer.

Mașina de spălat nu evacuează apa sau nu stoarce.

- Programul nu prevede golirea apei: cu unele programe este necesar să-l porniți manual (a se vedea "Programe și opțiuni").
- Este activă opțiunea , pentru a completa programul apăsați pe START/PAUSE (a se vedea "Programe și opțiuni").
- Furtunul de evacuare este îndoit (a se vedea "Instalare").
- Conducta de descărcare este înfundată.

Mașina de spălat vibrează foarte mult în timpul stoarcerii.

- Cuva, în momentul instalării, nu a fost deblocată în mod corespunzător (a se vedea "Instalare").
- Mașina de spălat este înclinată (a se vedea "Instalare").
- Mașina de spălat este înghesuită între mobilă și zid (a se vedea "Instalare").
- Greutatea rufelor nu este echilibrată (a se vedea "Detergenți și rufe").

Mașina de spălat pierde apă.

- Furtunul de alimentare cu apă nu este bine înșurubat (a se vedea "Instalare").
- Sertarul detergenților este înfundat (pentru a-l curăța a se vedea "Întreținere și curățare").
- Furtunul de evacuare nu este fixat bine (a se vedea "Instalare").

Icoanele referitoare la "Etapa în curs" emit un semnal rapid intermitent, concomitent cu ledul ON/OFF.

- Opriți mașina și scoateți ștecărul din priză; așteptați aprox. 1 minut înainte de a o reaprinde. Dacă nu obțineți nici un rezultat, apălați la Centrul de Service pentru asistență.

Se formează prea multă spumă.

- Detergentul nu este compatibil cu mașina de spălat (trebuie să fie scris „pentru mașina de spălat”, „de mână și în mașina de spălat”, sau ceva asemănător).
- Dozajul a fost excesiv.

Ușa mașinii rămâne blocată.

- Executați procedeu de deblocare manuală (a se vedea "Precauții și sfaturi").

Mașina de spălat nu usucă.

- Ștecherul nu este introdus sau nu a fost suficient introdus în priza de curent astfel încât să existe conexiune electrică.
- În casă nu este curent electric.
- Hubloul nu este bine închis.
- A fost fixată o întârziere de pornire.
- USCARE este poziționat în dreptul valorii **OFF**.

Asistență

RO

Înainte de a lua legătura cu Asistența:

- Verificați dacă puteți remedia singuri anomalia (*vezi Anomalii și remedii*);
- Porniți din nou programul pentru a controla dacă inconvenientul a fost eliminat;
- În caz contrar, apăsați Serviciul de Asistență Tehnică Autorizat.

! În cazul instalării greșite sau al folosirii incorecte a mașinii de spălat, intervenția serviciului de asistență se va face cu plată.

! Nu apăsați niciodată la persoane neautorizate.

Comunicați:

- tipul de anomalie;
- modelul mașinii (Mod.);
- numărul de serie (S/N).

Aceste informații se găsesc pe eticheta de caracteristici lipită de aparat.

! Notă: pentru a ieși din "Demo Mode", opriți mașina, apăsați în același timp, pentru 3 sec., cele două butoane "START/PAUSE" >|| și "ON/OFF" ⏻.

 Tento symbol upozorňuje na to, že je potrebné prečítať si návod na použitie.

SK

SK

Slovensky

AQUALTIS

AQD1070D 49

Obsah

Inštalácia, 26-27

Rozbalenie a vyrovnanie do vodorovnej polohy
Pripojenie k elektrickej a k vodovodnej sieti
Technické údaje

Údržba a starostlivosť, 28

Uzavretie prívodu vody a vypnutie elektrického napájania
Čistenie zariadenia
Čistenie dávkovača pracích prostriedkov
Starostlivosť o bubon
Čistenie čerpadla
Kontrola prítokovej hadice na vodu

Opatrenia a rady, 29

Základné bezpečnostné pokyny
Likvidácia
Manuálne otvorenie dvierok s priezorom

Popis zariadenia, 30-31

Ovládací panel „touch control“

Spôsob realizácie pracieho cyklu alebo cyklu sušenia, 32

Programy a voliteľné funkcie, 33

Tabuľka programov
Voliteľné funkcie prania

Pracie prostriedky a prádlo, 34

Prací prostriedok
Príprava prádla
Rady pre pranie
Systém automatického vyváženia náplne

Poruchy a spôsob ich odstránenia, 35

Servisná služba, 36

! Je veľmi dôležité uschovať tento návod za účelom jeho ďalšej konzultácie. V prípade predaja, darovania alebo presťahovania práčky zabezpečte, aby zostal uložený v jej blízkosti.
! Pozorne si prečítajte uvedené pokyny: obsahujú dôležité informácie, týkajúce sa inštalácie, použitia a bezpečnosti pri práci.
! V obálke s týmto návodom môžete nájsť okrem záruky aj súčiastky potrebné na inštaláciu.

Rozbalenie a vyrovnanie do vodorovnej polohy

Rozbalenie

1. Po rozbalení práčky skontroluje, či počas prepravy nedošlo k jej poškodeniu. V prípade, že je poškodená, nezapájajte ju a obráťte sa na predajcu.

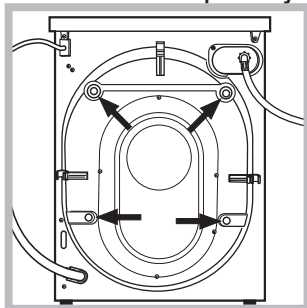

2. Odstráňte 4 skrutky chrániace pred poškodením počas prepravy a príslušný dištančný člen, ktoré sa nachádzajú v zadnej časti (vid' obrázok).

3. Uzatvorte otvory po skrutkách plastovými krytkami, nachádzajúcimi sa v obálke.
4. Odložte si všetky diely. V prípade prepravy práčky bude potrebné vykonať jej opätovnú montáž, aby ste tak predišli jej vnútornému poškodeniu.

! Obaly nie sú hračky pre deti! Všetky obaly uschovajte mimo dosahu dieťaťa, hrozí jeho udusenie!

Vyrovnanie do vodorovnej polohy

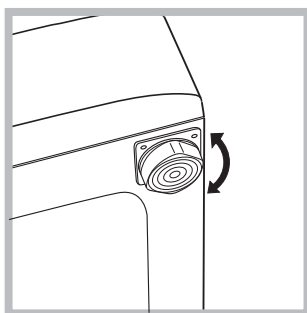

1. Práčku je potrebné umiestniť na rovnú a pevnú podlahu tak, aby nebola opretá o stenu alebo nábytok.
2. Vykompenzujte nerovnosti odkrútením alebo zakrútením nožičiek, až kým sa zariadenie nebude nachádzať vo

vodorovnej polohe (nesmie byť naklonená o viac ako 2 stupne).

! Dôsledné vyrovnanie do vodorovnej polohy zaisťuje stabilitu a zabráni vibráciám a hlučnosti, hlavne vo fáze odstreďovania.
! V prípade inštalácie na podlahovú krytinu alebo na koberec, nastavte nožičky tak, aby pod práčkou zostal dostatočný voľný priestor na ventiláciu.

Prípojenie k elektrickej a k vodovodnej sieti

Prípojenie prítokovej hadice vody

! Pred pripojením prítokovej hadice k rozvodu vody nechajte odtečť vodu, až kým nebude číra.

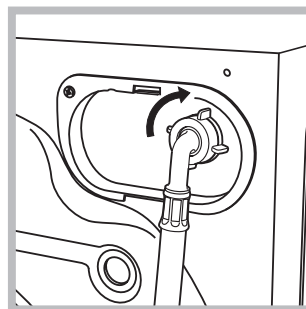

1. Pripojte prítokovú hadicu k zariadeniu prostredníctvom príslušnej prípojky na vodu, umiestnenej v zadnej časti, vpravo hore (vid' obrázok).

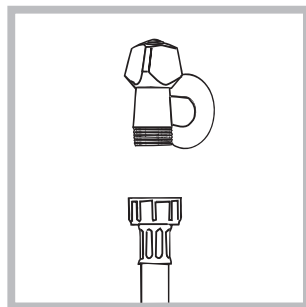

2. Pripojte prívodnú hadicu jej zaskrutkovaním ku kohútiku so studenou vodou, s hrdlom so závitom 3/4" (vid' obrázok).

3. Zabezpečte, aby hadica nebola príliš ohnutá alebo stlačená.

! Tlak v rozvode vody sa musí pohybovať v rozmedzí hodnôt uvedených v tabuľke s technickými údajmi (vid' vedľajšia strana).

! V prípade, že dĺžka prítokovej hadice nebude dostatočná, obráťte sa na špecializovanú predajňu alebo na autorizovaný technický personál.

! Nikdy nepoužívajte použité alebo staré prítokové hadice, ale hadice, ktoré sú súčasťou príslušenstva zariadenia.

Pripojenie vypúšťacej hadice

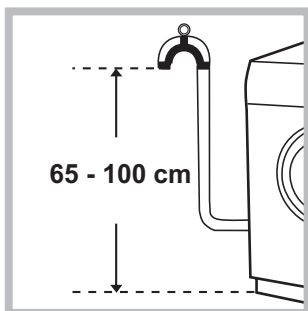

Pripojte vypúšťaciu hadicu k odpadovému potrubiu alebo k odpadu v stene, nachádzajúcom sa od 65 do 100 cm nad zemou; jednoznačne zamedzte jej ohybu.

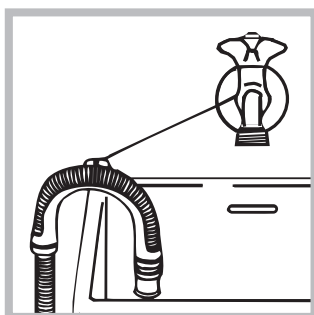

Alebo ju zachyťte na okraj umývadla či vane a pripevnite ju ku kohútiku priviazaním držiaka z príslušenstva (vid' obrázok). Voľný koniec vypúšťacej hadice nesmie zostať ponorený do vody.

! Použitie predlžovacích hadíc sa neodporúča; ak je však nevyhnutné, predlžovacia hadica musí mať rovnaký priemer ako originálna hadica a jej dĺžka nesmie presiahnuť 150 cm.

Pripojenie k elektrickej sieti

Pred zasunutím zástrčky do zásuvky sa uistite, že:

- zásuvka je uzemnená a že vyhovuje normám;
- zásuvka je schopná uniesť maximálnu záťaž odpovedajúcu menovitému príkonu zariadenia, uvedenému v tabuľke s technickými údajmi (vid' vedľa);
- hodnota napájacieho napätia odpovedá údajom uvedeným v tabuľke s technickými údajmi (vid' vedľa);
- sa zásuvka zhoduje so zástrčkou napájacieho kábla zariadenia. V opačnom prípade je potrebné dať vymeniť zásuvku alebo zástrčku.

! Práčka nesmie byť umiestnená vonku – pod holým nebom, a to ani v prípade, keby sa jednalo o miesto chránené pred nepriazňou počasia, pretože je veľmi nebezpečné vystaviť ju pôsobeniu dažďa a búrok.

! Po definitívnom umiestnení práčky musí zásuvka zostať ľahko prístupná.

! Nepoužívajte predlžovacie káble a rozvodky.

! Kábel nesmie byť ohnutý alebo pritlačený.
! Výmena kábla a zástrčky musí byť zverená výhradne autorizovanému technickému personálu.
Upozornenie! Výrobca neponesie žiadnu zodpovednosť za následky spôsobené nerešpektovaním týchto pokynov.

Technické údaje	
Model	AQD1070D 49
Rozmery	šírka 59,5 cm výška 85 cm hĺbka 64,5 cm
Kapacita	od 1 do 10 kg pre pranie od 1 do 7 kg pre sušenie
Elektrické zapojenie	Vid štítok s technickými údajmi, aplikovaný na zariadení.
Pripojenie k rozvodu vody	maximálny tlak 1 MPa (10 bar) maximálny tlak 0,05 MPa (0.5 bar) kapacita bubna 71 litrov
Rýchlosť odstreďovania	a±z do 1400 otáčok za minútu
Kontrolný program podľa normy EN 50229	Pranie: program ; teplota 60°C; náplň 10 kg prádla. Sušenie: menšia náplň sa musí sušiť pri úrovni sušenia „EXTRA“ a táto náplň musí obsahovať 3 plachty, 2 obliečky a 1 uteráky; zvyšná náplň sa musí sušiť pri úrovni sušenia „EXTRA“.
	Toto zariadenie je v zhode s nasledujúcimi smernicami Európskej únie: - 2004/108/CE (Elektromagnetická kompatibilita) - 2006/95/CE (Nízke napätie) - 2002/96/CE
Hlučnosť (dB(A) re 1 pW)	Pranie: 51 Odstreďovanie: 80

Údržba a starostlivosť

SK

Uzavretie prívodu vody a vypnutie elektrického napájania

- Po každom praní uzatvorte prívod vody. Týmto spôsobom dochádza k obmedzeniu opotrebenia rozvodu vody zariadenia a ku zníženiu nebezpečenstva úniku vody.
- Pred zahájením čistenia práčky a počas operácií údržby je potrebné vytiahnuť zástrčku prívodného kábla zo zásuvky.

Čistenie zariadenia

Vonkajšie časti a časti z gummy môžu byť čistené utierkou navlhčenou vo vlažnej vode a saponáte. Nepoužívajte rozpúšťadlá alebo abrazívne prostriedky.

Čistenie dávkovača pracích prostriedkov

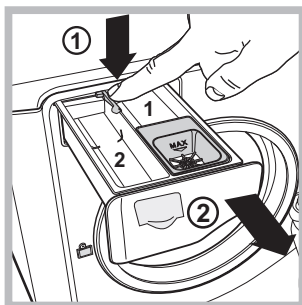

Dávkovač vytiahnete tak, že stlačíte páčku (1) a potiahnete ho smerom von (2) (vid' obrázok). Dávkovač umyte pod prúdom vody; toto čistenie je potrebné vykonávať pravidelne.

Starostlivosť o bubon

- Dvierka s priezorom ponechajte zakaždým pootvorené, aby sa zabránilo tvorbe nepríjemných zápachov.

Čistenie čerpadla

Súčasťou práčky je samočistiace čerpadlo, ktoré nevyžaduje údržbu. Môže sa však stať, že sa v jeho vstupnej ochrannnej časti, nachádzajúcej na spodku, zachytia drobné predmety (mince, gombíky).

! Uistite sa, že prací cyklus bol ukončený a vytiahnite zástrčku zo zásuvky.

Prístup k vstupnej časti čerpadla:

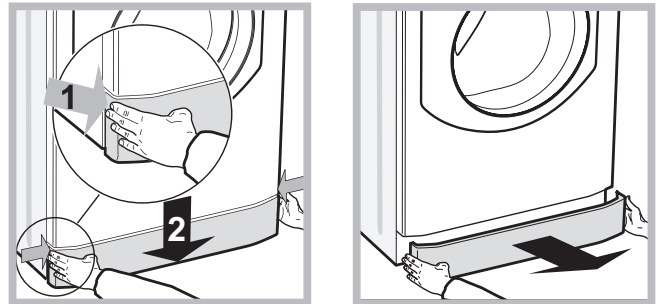

1. Odložte krycí panel na prednej strane zariadenia zatlačením na jeho stred a následným zatlačením smerom nadol z obidvoch strán a potom ho vytiahnite (vid' obrázky).

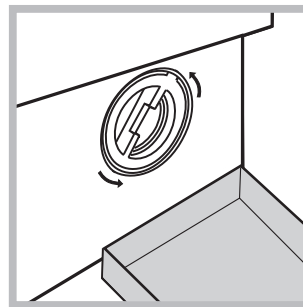

2. pripravte nádobu na zachytenie vody, ktorá vyjde von (približne 1,5 l) (vid' obrázok);
3. odskrutkujte veko otáčaním proti smeru hodinových ručičiek (vid' obrázok);

4. dokonale vyčistite vnútro;
5. nasadte naspäť veko;
6. namontujte naspäť krycí panel, pričom sa pred jeho prisunutím k práčke uistite, že došlo k správne zachyteniu háčikov do príslušných otvorov.

Kontrola prítokovej hadice na vodu

Stav prítokovej hadice je potrebné skontrolovať aspoň raz ročne. Ak sú na nej viditeľné praskliny alebo trhliny, je potrebné ju vymeniť: silný tlak v hadici počas pracieho cyklu by mohol spôsobiť jej náhle roztrhnutie.

Opatrenia a rady

! Práčka bola navrhnutá a vyrobená v súlade s platnými medzinárodnými bezpečnostnými predpismi. Tieto upozornenia sú uvádzané z bezpečnostných dôvodov a je potrebné si ich pozorne prečítať.

Základné bezpečnostné pokyny

- Toto zariadenie bolo navrhnuté výhradne na použitie ako spotrebič.
- Zariadenie nesmú používať osoby (vrátane detí) so zníženými fyzickými, sensorickými alebo mentálnymi schopnosťami a s nedostatočnými skúsenosťami a znalosťami, s výnimkou prípadu, keď je zariadenie používané pod dozorom alebo na základe pokynov osoby, zodpovednej za ich bezpečnosť. Deti musia byť pod dozorom, aby bolo zabezpečené, že sa so zariadením nehrajú.
 - Nesušte neoprané oblečenie.
 - Prádlo znečistené látkami ako je olej z varenia, acetón, lieh, benzín, kerozín, odstraňovače škvrn, terpentín, vosk a látky na jeho odstránenie, musí byť pred sušením v sušičke prádla vyprané v teplej vode s väčším množstvom pracieho prostriedku.
 - Predmety ako penová guma (latexová pena), sprchové čiapky, nepremokavé textilné látky, výrobky z jednej strany pogumované a šaty alebo hlavnice, ktoré majú časti z latexovej gumeny, nesmú byť sušené v sušičke prádla.
 - Aviváž alebo podobné prostriedky musia byť používané v súlade s pokynmi výrobcu.
 - V poslednej fáze sušenia už nie je v sušičke prádla zvýšená teplota (chladiaci cyklus), aby sa sušené prádlo nepoškodilo.
- **UPOZORNENIE:** Nikdy nezastavujte sušičku prádla pred ukončením programu. Ak k tomu dôjde, rýchlo vyberte všetko prádlo zo sušičky a zaveste ho, aby sa rýchlo ochladilo.
- Nedotýkajte sa zariadenia bosí, alebo v prípade, keď máte mokré ruky alebo nohy.
- Nevytahujte zástrčku zo zásuvky ťahaním za kábel, ale uchopením za zástrčku.
- Neotvárajte dávkovač pracích prostriedkov počas činnosti zariadenia.
- Nedotýkajte sa odčerpávanej vody, pretože môže mať veľmi vysokú teplotu.
- V žiadnom prípade sa nepokúšajte o násilné otvorenie dvierok: mohlo by dôjsť k poškodeniu bezpečnostného uzáveru, ktorý zabráňuje náhodnému otvoreniu.
- Pri výskyte poruchy sa v žiadnom prípade nepokúšajte o opravu vnútorných častí zariadenia.
- Vždy majte pod kontrolou deti a zabráňte tomu, aby sa približovali k zariadeniu počas pracieho cyklu.
- Počas pracieho cyklu majú dvierka tendenciu zohrievať sa.
- Ak je potrebné ju presunúť, je dobré poveriť dve alebo tri osoby a vykonať to s maximálnou pozornosťou. Nikdy sa nepokúšajte zariadenie premiestňovať sami, pretože je veľmi ťažké.
- Pred zahájením vkladania prádla skontrolujte, či je bubon prázdny.
- Dvierka sa počas sušenia zohrievajú.
- V sušičke nesušte prádlo umývané v zápalných rozpúšťadlách (napr. trichlóretylén).
- V sušičke nesušte materiály typu molitan alebo podobné.
- Ubezpečte sa, že počas sušenia bude prívod vody otvorený.

Likvidácia

- Likvidácia obalových materiálov: pri ich odstránení postupujte v súlade s miestnymi predpismi a dbajte na možnú recykláciu.
- Európska smernica 2002/96/ES o odpade tvorenom elektrickými a elektronickými zariadeniami predpokladá, že elektrospotrebiče nesmú byť likvidované v rámci bežného pevného komunálneho odpadu. Vyradené zariadenia musia byť zozbierané osobitne za účelom zvýšenia počtu recyklovaných a znovu použitých materiálov, z ktorých sa skladajú a zabráneniu možných ublížení na zdraví a škôd na životnom prostredí. Symbolom je preškrtnutý kôš uvedený na všetkých výrobkoch, s cieľom pripomenúť povinnosti spojené so separovaným zberom. Podrobnejšie informácie týkajúce sa správneho spôsobu vyradenia elektrospotrebičov z prevádzky môžu ich držiteľia získať od poverenej verejnej inštitúcie alebo na predajcu.

Manuálne otvorenie dvierok s priezorom

V prípade, ak nie je možné otvoriť dvierka s priezorom z dôvodu výpadku elektrickej energie a chceli by ste vybrať prádlo, postupujte nasledovne:

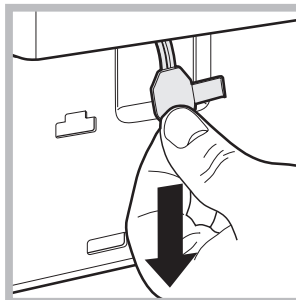
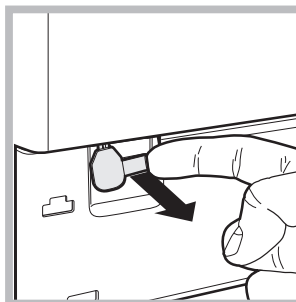
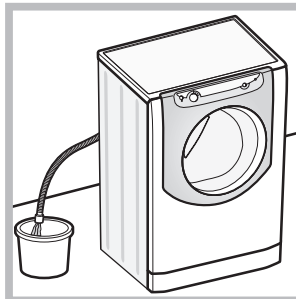

1. vytiahnite zástrčku zo zásuvky elektrickej siete.
2. Skontrolujte, či je hladina vody vo vnútri zariadenia nižšia ako je úroveň otvorenia dvierok; ak nie je, vypustte prebytočnú vodu vypúšťacou hadicou a zachyťte ju do vedra, ako je znázornené na obrázku.
3. Odložte krycí panel na prednej strane práčky (vid nasledujúca strana).
4. S použitím jazyčka potiahnite smerom von plastové tiahlo, čím ho uvoľníte z dorazu; súčasne ho potiahnite smerom von, až kým nebudete počuť „cvaknutie“ poukazujúce na odblokovanie dvierok.
5. Otvorte dvierka; v prípade, keď to nie je možné, zopakujte uvedený postup znovu.
6. namontujte naspäť krycí panel, pričom sa pred jeho prisunutím k práčke uistite, že došlo k správnej zachyteniu háčikov do príslušných otvorov.

Popis zariadenia

SK

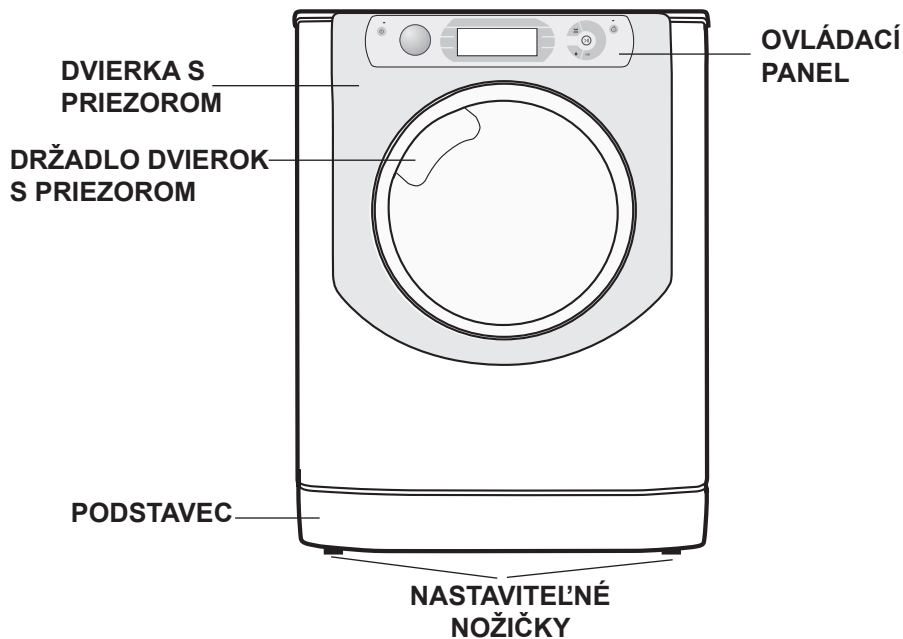

DVIERKA S PRIEZOROM



Na otvorenie dveriek s priezorom používajte vždy príslušné držadlo (vid obrázok).

2. *priehradka na pranie*: V prípade použitia tekutého pracieho prostriedku sa odporúča použiť pre správne dávkovanie malú prepážku **A** z príslušenstva. Pre použitie práškoveho pracieho prostriedku vložte malú prepážku do priehlbiny **B**.

3. *prídavná nádobka*: Bieliaci prostriedok
! Použitie prídavnej nádoby 3 vylučuje možnosť predpierania.

☼ *priehradka pre prídavné pracie prostriedky*: pre tekutú aviváž alebo iné tekuté prídavné prostriedky. Odporúča sa neprekročiť maximálnu úroveň vyznačenú mriežkou a rozriediť koncentrovanú aviváž.

DÁVKOVAČ PRACÍCH PROSTRIEDKOV



Nachádza sa vo vnútri zariadenia a je k nemu umožnený prístup po otvorení dveriek. Informácie týkajúce sa dávkovania pracích prostriedkov sú uvedené v kapitole "Pracie prostriedky a prádlo".

Ovládací panel „touch control“

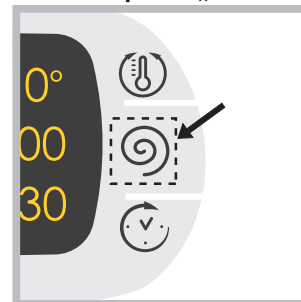

Nastavenie zmeníte jemným stlačením symbolu vo vnútri citlivej plochy (touch control) podľa obrázku.

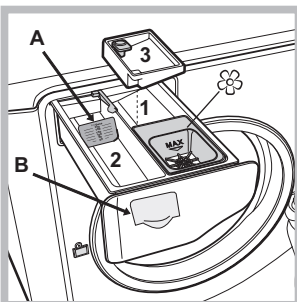

1. *priehradka na predpieranie*: použite práškový prací prostriedok.
! Pred naplnením priehradky pracím prostriedkom sa uistite, že v dávkovači nie je vložená prídavná priehradka 3.

Pohotovostný režim

Kvôli zhode s novými predpismi súvisiacimi s energetickou úsporou, je táto práčka vybavená systémom automatického vypnutia (prechodu do pohotovostného režimu – standby), ktorý je aktivovaný po uplynutí 30 minút, ak práčka nie je používaná. Krátko stlačte tlačidlo ON/OFF  a vyčkajte na obnovenie činnosti zariadenia.
Spotreba v off-mode: 0,5 W
Spotreba v Left-on: 0,5 W

Ovládací panel „touch control“

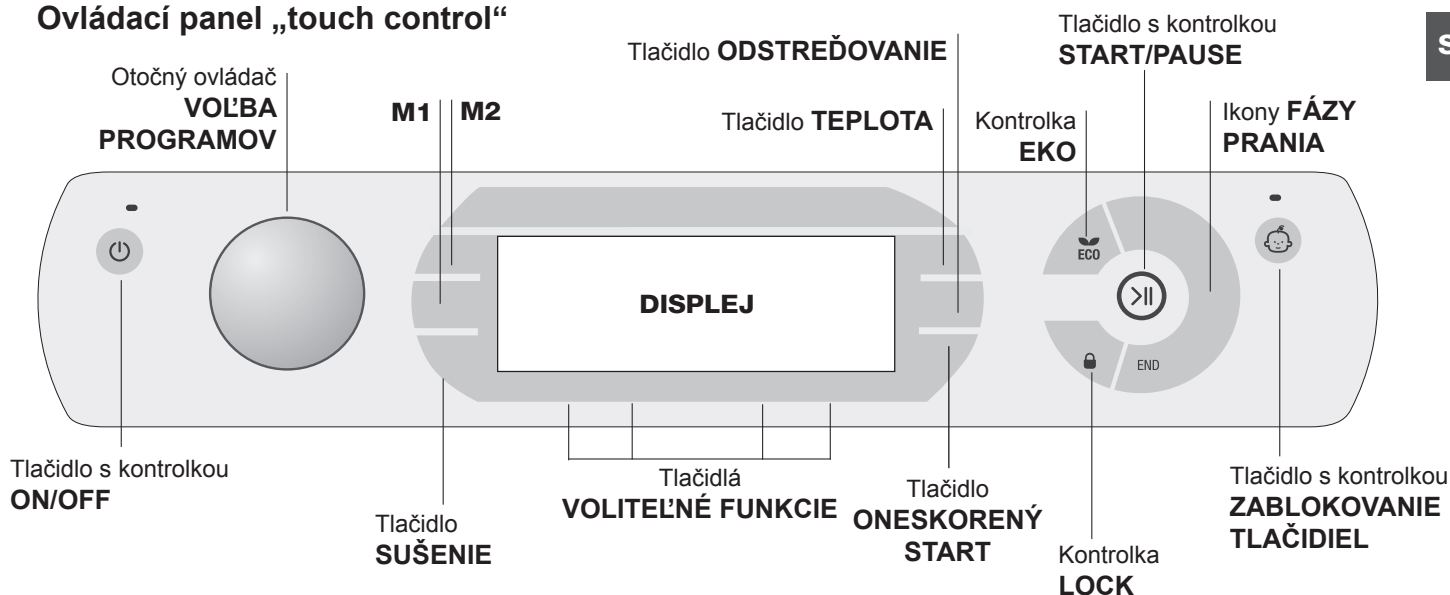

Tlačidlo s kontrolkou **ON/OFF**: krátke stlačenie tohto tlačidla slúži na zapnutie alebo vypnutie práčky. Zelená kontrolka signalizuje, že zariadenie je zapnuté. Ak chcete vypnúť práčku počas prania, je potrebné držať tlačidlo stlačené dlhšie, približne 3 sek.; krátkym alebo náhodným stlačením práčku nevypnete. Vypnutie zariadenia počas prania spôsobí zrušenie prebiehajúceho pracovného programu.

Otočný ovládač pre **VOLBU PROGRAMOV**: je možné ním otáčať v oboch smeroch. Aby ste nastavili najvhodnejší program, pozrite si „Tabuľka programov“. Počas prania zostane otočný ovládač bez pohybu.

Tlačidlá **M1-M2**: držte stlačené jedno z tlačidiel, aby ste cyklus uložili do pamäte spolu s vlastnými osobnými nastaveniami. Pre vyvolanie predtým uloženého cyklu do pamäte, stlačte príslušné tlačidlo.

Tlačidlo **SUŠENIE**: Stlačte kvôli nastaveniu oneskoreného štartu zvoleného programu; nastavené oneskorenie bude zobrazené na displeji (vid’ „Spôsob realizácie pracovného cyklu alebo cyklu sušenia“).

Tlačidlo **TEPLOTA**: Jeho stlačenie slúži na zmenu teploty alebo vylúčenie ohrevu; zvolená hodnota bude zobrazená na displeji nad tlačidlom (vid’ „Spôsob realizácie pracovného cyklu alebo cyklu sušenia“).

Tlačidlo **ODSTREĎOVANIE**: Jeho stlačenie slúži na zmenu rýchlosti alebo vylúčenie odstreďovania; zvolená hodnota bude zobrazená na displeji nad tlačidlom (vid’ „Spôsob realizácie pracovného cyklu alebo cyklu sušenia“).

Tlačidlo **ONESKORENÝ START**: Jeho stlačenie slúži na nastavenie oneskorenia štartu zvoleného programu; hodnota nastaveného oneskorenia bude zobrazená na displeji nad tlačidlom (vid’ „Spôsob realizácie pracovného cyklu alebo cyklu sušenia“).

Tlačidlá s kontrolkami **VOLITEĽNÉ FUNKCIE**: Slúži na voľbu jednotlivých ponúknutých voliteľných funkcií. Príslušná kontrolka zvolenej voliteľnej funkcie zostane rozsvietená (vid’ „Spôsob realizácie pracovného cyklu alebo cyklu sušenia“).

Ikony **FÁZY PRANIA**: Ich rozsvietenie signalizuje priebeh cyklu (Pranie - Plákanie - Odstreďovanie/ Vypúšťanie - Sušenie). Nápis **END** sa rozsvieti po ukončení cyklu.

Tlačidlo s kontrolkou **START/PAUSE**: Keď zelená kontrolka začne pomaly blikať, stlačte tlačidlo, aby ste spustili pranie. Po zahájení cyklu sa kontrolka rozsvieti stálym svetlom. Ak si želáte prerušiť pranie, opätovne stlačte tlačidlo; kontrolka bude blikať oranžovým svetlom. Keď je kontrolka „LOCK“ zhasnutá, je možné otvoriť dverka s priezorom. Aby ste opätovne spustili cyklus z miesta kde bol prerušený, opätovne stlačte tlačidlo.

Kontrolka **LOCK**: signalizuje, že dverka s priezorom sú zablockované. Na otvorenie dveriek je potrebné prerušiť cyklus (vid’ „Spôsob realizácie pracovného cyklu alebo cyklu sušenia“).

Tlačidlo s kontrolkou **ZABLOKOVANIE TLAČIDIEL**: Aby ste aktivovali alebo zrušili zablokovanie ovládacieho panelu, držte stlačené tlačidlo približne 2 sekundy. Rozsvietená kontrolka signalizuje, že ovládací panel je zablockovaný (s výnimkou tlačidlo **ON/OFF**). Týmto spôsobom sa zamedzí náhodným zmenám programov, obzvlášť, keď sú v domácnosti deti.

Kontrolka **EKO**: K rozsvieteniu ikony **ECO** dôjde v prípade, keď sa pri zmene parametrov prania dosiahne energetická úspora najmenej 10%. Okrem toho, ešte pred aktiváciou režimu „Stand by“, sa ikona rozsvieti na pár sekúnd; pri vypnutom zariadení je odhad energetickej úspory približne 80%.



ZMENA JAZYKA

Pri prvom zapnutí zariadenia začne na displeji blikať prvý jazyk v poradí. V mieste 3 tlačidiel v pravej časti displeja sa zobrazia symboly „**A**“, „**OK**“ a „**V**“. Jazyk sa bude meniť automaticky každé 3“ alebo stlačením tlačidiel vedľa symbolov „**A**“ a „**V**“. Tlačidlom „**OK**“ sa potvrdzuje výber jazyka, ktorý bude nastavený po 2“. Keď nestlačíte žiadne tlačidlo, po uplynutí 30“ sa bude procedúra pre zmenu jazyka opakovať. **Pre zmenu jazyka je potrebné zapnúť a vypnúť zariadenie a v priebehu nasledujúcich 30 sekúnd po vypnutí stlačiť súčasne tlačidlá teploty + odstreďovania + oneskoreného štartu** na dobu 5 sekúnd a okrem zaznenia krátkeho akustického signálu sa na displeji zobrazí nastavený jazyk, ktorý bude blikať. Stlačením tlačidiel vedľa symbolov „**A**“ a „**V**“ je možné zmeniť nastavený jazyk. Tlačidlom „**OK**“ sa potvrdzuje zvolený jazyk, ktorý bude nastavený po 2“. Keď nedôjde k stlačeniu žiadneho tlačidla, po uplynutí 30“ bude znovu zobrazený pôvodne zvolený jazyk. **Zapnutie práčky.**



Spôsob realizácie pracieho cyklu alebo cyklu sušenia

SK

POZNÁMKA: pri prvom použití práčky vykonajte prací cyklus bez prádla, s pracím prostriedkom a nastaveným pracím programom pre vlnu 90 °C, bez predpierania.

1. **ZAPNUTIE ZARIADENIA.** Stlačte tlačidlo . Všetky kontrolky sa rozsvietia na dobu 1 sekundy a na displeji sa zobrazí nápis AQUALIS; Kontrolka tlačidla  zostane rozsvietená stálym svetlom a kontrolka START/PAUSE bude blikať.
2. **ZVOLTE PRACÍ PROGRAM.** Pootočte OTOČNÝM GOMBÍKOM PRE VOĽBA PROGRAMOV smerom doprava alebo doľava, aby ste zvolili požadovaný program; názov programu bude zobrazený na displeji; k zvolenému programu je priradená teplota a rýchlosť odstreďovania, ktoré môžu byť zmenené. Na displeji sa zobrazí doba trvania cyklu.
3. **NAPLNTE PRÁČKU PRÁDLIOM.** Otvorte dvierka s priezorom. Naplňte práčku prádlom, pričom dbajte, aby nedošlo k prekročeniu množstva náplne, uvedeného v tabuľke programov na nasledujúcej strane.
4. **NAPLNTE DÁVKOVAC PRACÍCH PROSTRIEDKOV.** Vytiahnite dávkovač pracích prostriedkov a naplňte príslušné priehradky pracím prostriedkom, spôsobom vysvetleným v časti „Popis zariadenia“.
5. **ZATVORTE DVIERKA S PRIEZOROM.**
6. **NASTAVTE PRACÍ PROGRAM PODĽA VAŠICH POTRIEB.** Použite k tomu príslušné tlačidlá ovládacieho panelu:

Zmena teploty a/alebo rýchlosti odstreďovania.

Zariadenie automaticky zobrazuje maximálnu teplotu a rýchlosť odstreďovania pre nastavený program alebo posledné zvolené hodnoty, ak sú vhodné pre zvolený program. Stlačením tlačidla  je možné postupne znížiť teplotu až po pranie v studenej vode (OFF). Stlačením tlačidla  je možné postupne znížiť rýchlosť odstreďovania až po jeho úplné vylúčenie (OFF). Ďalšie stlačenie tlačidla obnoví nastavenie maximálnych prednastavených hodnôt.

! Výnimka: pri voľbe programu  bude možné zvýšiť teplotu až na 90°C.

Nastavenie sušenia

Po prvom stlačení tlačidla  zariadenie automaticky zvolí maximálnu úroveň sušenia, vhodnú pre zvolený program. Následné stlačenia znižujú zvolenú úroveň a následne aj dobu sušenia, až po jeho úplné vyradenie – „OFF“.

Je možné nastaviť sušenie:

A - Podľa nastavenej doby: od **20** do **180** minút.

B - Na základe požadovanej úrovne sušenia:

Žehlenie: Určené pre prádlo, ktoré musí byť následne žehlené. Úroveň zvyšovanej vlhkosti zjemní záhyby a uľahčí ich odstránenie.

Zavesenie: Ideálne pre prádlo, ktoré nevyžaduje úplné vysušenie.



Skriňa: Vhodné pre prádlo určené na odloženie do skrine bez potreby jeho vyžehlenia.

Extra: Vhodné pre prádlo, ktoré vyžaduje úplné vysušenie, ako sú froté uteráky a župany..



Keď je vo výnimočných prípadoch množstvo prádla vyššie ako maximálne povolená náplň, vykonajte prací cyklus a po jeho ukončení prádlo rozdeľte a jednu z dvoch častí vložte naspäť do bubna. Ďalej sa riadte pokynmi pre **samotné sušenie**. Zopakujte rovnaký postup aj pri sušení zostávajúcej časti prádla.

POZN.: Po ukončení sušenia bude zakaždým nasledovať fáza ochladenia prádla.

Samotné sušenie

Otočným ovládačom zvolte sušenie  podľa druhu tkaniny. Je možné nastaviť aj požadovanú úroveň alebo dobu sušenia tlačidlom SUŠENIA .

Nastavenie oneskoreného štartu.

Aby ste nastavili oneskorený štart pre zvolený program, stlačte príslušné tlačidlo, až kým sa nezobrazí požadovaná doba oneskorenia. Počas nastavovania bude zobrazená doba oneskorenia spolu s nápisom „Začne za“: a blikajúci symbol . Po nastavení oneskoreného štartu bude na displeji zobrazený symbol  a na displeji bude opäť zobrazená doba trvania nastaveného cyklu s nápisom „Skončí za“: a doba trvania cyklu. Pri jednom stlačení tlačidla ONESKORENÝ START bude zobrazená predtým nastavená doba oneskorenia. Po uvedení do činnosti bude na displeji zobrazený nápis „Začne za“: a doba oneskorenia. Po uplynutí nastavenej doby oneskorenia sa spustí nastavený program a na displeji bude zobrazený nápis „Skončí za“: a doba zostávajúca do konca cyklu. Oneskorený štart zrušíte stlačením tlačidla, až kým sa na displeji nezobrazí nápis OFF; symbol  bude blikať.

Zmeňte vlastnosti cyklu.

- Stlačením tlačidla aktivujete voliteľnú funkciu; na displeji sa zobrazí názov voliteľnej funkcie a dôjde k rozsvieteniu kontrolky odpovedajúcej danému tlačidlu.
- Opätovným stlačením tlačidla môžete zrušiť voľbu použitia voliteľnej funkcie; na displeji sa objaví názov voliteľnej funkcie a nápis OFF, a príslušná kontrolka zhasne.

! Ak zvolená funkcia nie je vhodná pre nastavený program, bude to signalizované blikaním kontrolky a akustickým signálom (3 pípnutia) a funkcia nebude aktivovaná.

! V prípade, že zvolená voliteľná funkcia nie je kompatibilná s inou predtým zvolenou funkciou, kontrolka prvej voliteľnej funkcie bude blikať a bude aktivovaná len druhá, pričom kontrolka zvolenej funkcie sa rozsvieti stálym svetlom.

! Voliteľné funkcie môžu zmeniť doporučenú náplň a/alebo dobu trvania cyklu.

7. **SPUSTTE PROGRAM.** Stlačte tlačidlo START/PAUSE. Príslušná kontrolka sa rozsvieti stálym svetlom a dvierka s priezorom sa zablokujú (rozsvietená kontrolka LOCK ). Počas pracieho cyklu sa postupne rozsvietia príslušné ikony, odpovedajúce jednotlivým fázam prania, informujúce o jeho priebehu. Ak chcete zmeniť program počas pracieho cyklu, prerušte činnosť práčky stlačením tlačidla START/PAUSE; následne zvolte požadovaný cyklus a opätovne stlačte tlačidlo START/PAUSE. Aby bolo možné otvoriť dvierka počas pracieho cyklu, je potrebné stlačiť tlačidlo START/PAUSE; ak je kontrolka LOCK  zhasnutá, bude možné dvierka otvoriť. Opätovným stlačením tlačidla START/PAUSE opätovne uvedte do činnosti prací program z bodu, v ktorom bol prerušený.
 8. **UKONČENIE PROGRAMU.** Je signalizované rozsvietením nápisu END. Dvierka s priezorom bude možné okamžite otvoriť. Keď kontrolka START/PAUSE bliká, ukončíte cyklus stlačením tlačidla. Otvorte dvierka, vyložte prádlo a vypnite zariadenie.
- ! Ak si prajete zrušiť už zahájený cyklus, držte stlačené tlačidlo , až kým nedôjde k prerušeniu cyklu a k vypnutiu zariadenia.

Programy a voliteľné funkcie

Tabuľka programov

Ikona	Popis programu	Max. teplota (°C)	Max. rýchlosť (otáčky za minútu)	Sušenie	Pracie prostriedky a prídavné prostriedky				Max. náplň (kg)	Doba trvania cyklu
					Predpie- ranie	Pranie	Bieliaci prostri- edok	Aviváž		
	BAVLNA Farebné (2): Značne znečistené biele a farebné prádlo z chúlolistivých tkanín.	40°	1400	●	-	●	●	●	10	(*) Je možné kontrolovať dobu trvania pracích programov na displeji.
	SYNTETIKA Silne znečistené	60°	800	●	-	●	●	●	5	
	SYNTETIKA Silne znečistené (4)	40°	800	●	-	●	●	●	5	
	BIELE	60°	1400	●	-	●	-	●	6	
	FAREBNÉ (3)	40°	1400	●	-	●	●	●	6	
	TMAVÉ	30°	800	●	-	●	-	●	6	
	VLNA: Pre vlnu, kašmír, atď.	40°	800	●	-	●	-	●	2,5	
	JEMNÉ	30°	0	●	-	●	-	●	1	
	ANTIALEGÉNNE	60°	1400	●	-	●	-	●	6	
	PLÁKANIE	-	1400	●	-	-	●	●	10	
	ODSTREĎOVANIE a VYPÚŠŤANIE	-	1400	●	-	-	-	-	10	
	PRANIE A SUŠENIE	30°	1400	●	-	●	-	●	1	
	SUŠENIE BAVLNA	-	-	●	-	-	-	-	7	
	SUŠENIE VLNA	-	-	●	-	-	-	-	2,5	
	SUŠENIE SYNTETIKA	-	-	●	-	-	-	-	5	
	BAVLNA Predpie ranie (Pridajte prací prostriedok do prílušnej priehradky).	90°	1400	●	●	●	-	●	10	
	BAVLNA Biele (1): Značne znečistené biele a farebné prádlo z odolných tkanín.	60° (Max. 90°C)	1400	●	-	●	●	●	10	

Doba trvania cyklu, uvedená na displeji alebo v návode, je stanovená na základe štandardných podmienok. Skutočná doba sa môže meniť v závislosti na mnohých faktoroch, ako sú napr. teplota a tlak vody na vstupe, teplota prostredia, množstvo pracieho prostriedku, množstvo a druh náplne, vyváženie náplne a zvolené funkcie.

(*) Poznámka: Približne po 10 minútach od START zariadenie na základe naplnenia prepočíta a zobrazí dobu zostávajúcu do ukončenia programu.

Pre všetky Test Institutes:

- 1) Skúšobný program podľa normy EN 50229: nastavte program s teplotou 60°C.
- 2) Dlhý program na pranie bavlny: nastavte program s teplotou 40°C.
- 3) Krátky program na pranie bavlny: nastavte program s teplotou 40°C.
- 4) Dlhý program na pranie syntetika: nastavte program s teplotou 40°C.

Voliteľné funkcie prania

Super Wash

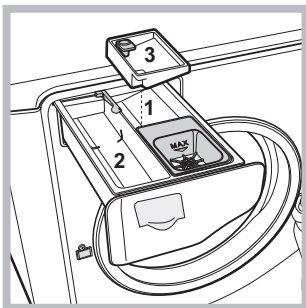

Vďaka použitiu väčšieho množstva vody v počiatočnej fáze cyklu a vďaka použitiu dlhšej doby, táto voliteľná funkcia zaručuje pranie s vysokou kvalitou. Môže sa používať s bieliacim prostriedkom alebo bez neho. Ak si prajete vykonať takéto bielenie, vložte prídavnú nádobku 3 z príslušenstva

do nádobky 1. Pri dávkovaní bieliaceho prostriedku neprekračujte úroveň „max“ vyznačenú na stredovom čape (viď obrázok). **Ak si prajete vykonať samostatné bielenie,** nalejte bieliaci prostriedok do prídavnej nádobky 3, nastavte program „Extra Plákanie“ a aktivujte voliteľnú funkciu „Super Wash“ .

! Nie je možné ju aktivovať pri programoch , , , , , , , .

Extra Plákanie

Voľbou tejto voliteľnej funkcie sa zvýši účinnosť plákania a zaisť sa maximálny stupeň odstránenia pracieho prostriedku. Je užitočné hlavne pre pokožky so zvýšenou

citlivosťou na pracie prostriedky. Odporúča sa použiť túto funkciu pri plne naloženej práčke alebo pri použití vysokých dávok pracieho prostriedku.

! Nie je možné ju aktivovať pri programoch , , , , , .

Lahké Žehlenie

Voľbou tejto voliteľnej funkcie bude pranie a odstreďovanie náležite zmenené, aby sa predišlo tvorbe záhybov.

Po ukončení cyklu práčka vykoná pomalé otáčanie bubna sprevádzané blikaním kontroliek „Lahké žehlenie“ a „START/PAUSE“. Ukončenie cyklu sa vykonáva stlačením tlačidla START/PAUSE alebo tlačidla „Lahké žehlenie“.

! Nie je možné ju aktivovať pri programoch , , , , , .

POZN.: Ak chceš prádlo aj vysušiť, pamätaj, že táto funkcia je aktívna len v spojení s úroveňou „Žehlenie“.

Úspora Času

Po zvolení tejto funkcie dôjde k skráteniu doby trvania programu až o 50%, v závislosti od zvoleného cyklu, pri súčasnej úspore vody a energie. Použite tento cyklus pre nie príliš znečistené prádlo.

! Nie je možné ju aktivovať pri programoch , , , , , , .

Pracie prostriedky a prádlo

SK

Prací prostriedok

Voľba druhu a množstva pracieho prostriedku závisí od druhu tkaniny (bavlna, vlna, hodváb...), od farby, od teploty prania, od stupňa znečistenia a od tvrdosti vody. Správne dávkovanie pracieho prostriedku zabranuje plytvaniu a šetrí životné prostredie: aj keď sa jedná o biodegradabilné látky, pracie prostriedky narušujú prirodzenú rovnováhu v prírode.

Odporúča sa:

- používať práškové pracie prostriedky pre prádlo z bielej bavlny a na predpieranie.
- používať tekuté pracie prostriedky pre chúlolistivé bavlnené prádlo a pre všetky programy pri nízkej teplote.
- používať tekuté pracie prostriedky pre chúlolistivé tkaniny na pranie vlny a hodvábu.

Prací prostriedok musí byť naliaty pred zahájením prania do príslušnej priehradky alebo do dávkovača, ktorý sa vkladá priamo do bubna. V tomto prípade nie je možné zvoliť cyklus Bavlna s predpieraním.

! Nepoužívajte pracie prostriedky určené na pranie v rukách, pretože spôsobujú tvorbu nadmerného množstva peny.

Príprava prádla

- Pred naložením prádlo riadne rozprestrite.
- Rozdeľte prádlo podľa druhu tkaniny (symbol na visačke prádla) a farby, pričom dbajte na oddelenie farebného prádla od bieleho;
- Vyprázdňte vrecká a skontrolujte gombíky;
- Neprekračujte hodnoty povolenej náplne uvedenej v "Tabuľka programov", vzťahujúce sa na hmotnosť suchého prádla:

Koľko váži prádlo?

1 prestieradlo	400-500 g
1 obliečka	150-200 g
1 obrus	400-500 g
1 župan	900-1200 g
1 uterák	150-250 g
1 džínsy	400-500 g
1 košela	150-200 g

Rady pre pranie

Biele: použite cyklus pre pranie bieleho prádla.

Program je navrhnutý pre dlhodobé zachovanie žiarivej bielej farby. Pre dosiahnutie najlepších výsledkov sa odporúča použiť práškový prací prostriedok.

Po zvolení funkcie sušenia prebehne automaticky na konci prania sušenie ako na čerstvom vzduchu, pričom sa ale zabráni zažltnutiu prádla následkom slnečného žiarenia a prádlo nestratí lesk následkom vírenia prachu, nachádzajúcim sa v ovzduší. Je možné nastaviť len sušenie na určených úrovniach.

Farebné: použite program pre pranie prádla svetlej farby. Program je navrhnutý pre dlhodobé zachovanie živých farieb.

Tmavé: použite program pre pranie prádla tmavej farby. Program je navrhnutý pre dlhodobé zachovanie tmavých farieb. Pre dosiahnutie čo najlepších výsledkov sa odporúča použiť tekutý prací prostriedok pre pranie tmavého prádla.

Ak zvolíte sušenie, bude na konci prania automaticky vykonané jemné sušenie, ktoré chráni farby prádla. Na displeji bude zobrazená úroveň „Zavesenie“.

Max. náplň: 3 kg.

Vlna: prací cyklus „Vlna“ práčky Hotpoint-Ariston bol testovaný a schválený spoločnosťou Woolmark Company pre pranie prádla z vlny, klasifikovaného ako „prádlo pre ručné pranie“, za podmienky, že pranie bude vykonané v súlade s pokynmi uvedenými na visačke oblečenia a pokynmi dodanými výrobcem elektrického spotrebiča. Hotpoint-Ariston je prvý typ práčky, ktorá získala od spoločnosti Woolmark Company certifikát Woolmark Apparel Care - Platinum za svoju výkonnosť a za spotrebu vody a energie. (M135)



Jemné: pre pranie veľmi jemného prádla, ktoré obsahuje aplikácie ako je štras alebo pajetky, použite program . Odporúča sa prádlo pred práním prevrátiť naruby a vložiť malé kusy prádla do príslušného vrecúška pre pranie jemného prádla.

Pre dosiahnutie najlepších výsledkov sa odporúča použiť tekutý prací prostriedok pre jemné prádlo.

Pre pranie **hodvábneho** prádla a **záclon** zvolte cyklus a a aktivujte funkciu ; zariadenie ukončí cyklus s prádlom namočeným vo vode a blikajúcou kontrolkou . Za účelom odčerpania vody a vyloženia prádla z práčky je potrebné stlačiť tlačidlo START/PAUSE alebo tlačidlo . Po zvolení funkcie výhradne časovo vymedzeného sušenia, prebehne na konci prania mimoriadne jemné sušenie, vďaka miernemu pohybu a prúdu vzduchu s vhodne riadenou teplotou.

Odporúčané doby sú:

1 kg syntetického prádla --> 160 min.

1 kg syntetického a bavlneného prádla --> 180 min.

1 kg bavlneného prádla --> 180 min.

Stupeň vysušenia bude závisieť od náplne a od druhu tkaniny.

Antialergénne: použite program pre odstránenie hlavných alergénov, ako je peľ, roztoče a mačacie a psie chlpy.

Pranie a Sušenie bol navrhnutý pre pranie mierne znečisteného oblečenia počas krátkej doby: Pri voľbe tohto cyklu je možné opar' a vysušiť až do 1 kg prádla iba za 45 minút. Pre dosiahnutie optimálnych výsledkov použite tekutý prací prostriedok; predbežne predperte manžety, golieri a škrvny.

Odolné škrvny: Odolné škrvny je vhodné pred práním potrieť pevným mydlom a použiť program Bavlna s predpierkou.

System automatického vyváženia náplne

Pred každým odstredovaním bubon vykoná otáčanie rýchlosťou o málo prevyšujúcou rýchlosť prania, aby sa tak odstránili vibrácie a aby sa náplň rovnomerne rozložila. V prípade, že po niekoľko násobných pokusoch o vyváženie prádlo ešte nebude správne vyvážené, zariadenie vykoná odstredovanie nižšou rýchlosťou, ako je prednastavená rýchlosť. Ak je práčka nadmerne nevyvážená, vykoná namiesto odstredovania vyváženie. Za účelom dosiahnutia rovnomernejšieho rozloženia náplne a jej správneho vyváženia, odporúča sa pomiešať veľké a malé kusy prádla.

Poruchy a spôsoby ich odstránenia

Môže sa stať, že zariadenie nebude fungovať. Skôr, ako zatelefonujete na Servisnú službu (vid „Servisná služba“) skontrolujte, či sa nejedná o problém ľahko odstrániteľný pomocou nasledujúceho zoznamu.

SK

Poruchy:

Zariadenie nie je možné zapnúť.

Možné príčiny / Spôsob ich odstránenia:

- Zástrčka nie je zasunutá v elektrickej zásuvke, alebo nie je zasunutá dostatočne, aby došlo k spojeniu kontaktov.
- V celom dome je vypnutý prúd.



Nedochádza k zahájeniu pracovného cyklu.

- Dvierka s priezorom nie sú dostatočne zatvorené.
- Nebolo stlačené tlačidlo START/PAUSE.
- Nebol otvorený kohútik prívodu vody.
- Bol nastavený oneskorený štart.

Zariadenie nenapúšťa vodu.

- Prítoková hadica nie je pripojená k vodovodnému kohútiku.
- Hadica je príliš ohnutá.
- Nebol otvorený kohútik prívodu vody.
- V celom dome je uzatvorený prívod vody.
- V rozvode vody nie je dostatočný tlak.
- Nebolo stlačené tlačidlo START/PAUSE.

Dvierka zariadenia zostávajú zablokované.

- Po zvolení funkcie  práčka vykoná na konci cyklu pomalé otáčania bubna; na ukončenie cyklu je potrebné stlačiť tlačidlo START/PAUSE alebo tlačidlo .

Zariadenie nepretržite napúšťa a odčerpáva vodu.

- Vypúšťacia hadica sa nachádza mimo určeného rozmedzia od 65 do 100 cm nad zemou (vid „Inštalácia“).
- Koncová časť vypúšťacej hadice je ponorená vo vode (vid „Inštalácia“).
- V prípade, že sa byt nachádza na jednom z najvyšších poschodí, je možné, že dochádza k sifónovému efektu, následkom ktorého práčka nepretržite napúšťa a odčerpáva vodu. Na odstránenie uvedeného efektu sú v predaji bežne dostupné špeciálne „protisifónové“ ventily.
- Odpadové potrubie v stene nie je vybavené odzdušňovacím otvorom.

Zariadenie neodčerpáva vodu alebo neodstreďuje.

- Odčerpanie vody netvorí súčasť nastaveného programu: pri niektorých programoch je potrebné aktivovať ho manuálne (vid „Programy a voľiteľné funkcie“).
- Bola aktivovaná voľiteľná funkcia „Lahké žehlenie“: aby ste ukončili program, stlačte tlačidlo START/PAUSE (vid „Programy a voľiteľné funkcie“).
- Vypúšťacia hadica je ohnutá (vid „Inštalácia“).
- Odpadové potrubie je upchaté.

Zariadenie vo fáze odstredovania veľmi vibruje.

- Počas inštalácie nebol bubon odistený predpísaným spôsobom (vid „Inštalácia“).
- Zariadenie nie je dokonale vyrovnané do vodorovnej polohy (vid „Inštalácia“).
- Zariadenie je stlačené medzi nábytkom a stenou (vid „Inštalácia“).
- Náplň je nevyvážená (vid „Pracie prostriedky a prádlo“).

Zo zariadenia uniká voda.

- Prítoková hadica nie je správne pripojená (vid „Inštalácia“).
- Dávkovač pracích prostriedkov je upchatý (spôsob jeho vycistenia vid „Údržba a starostlivosť“).
- Vypúšťacia hadica nie je upevnená predpísaným spôsobom (vid „Inštalácia“).

Ikony týkajúce sa „Prebiehajúcich fáz“ rýchlo blikajú súčasne s kontrolkou ON/OFF.

- Vypnite zariadenie a vytiahnite zástrčku zo zásuvky, vyčkajte 1 minútu a opätovne ho zapnite. Ak porucha pretrváva, obráťte sa na Servisnú službu.

Dochádza k tvorbe nadmerného množstva peny.

- Použitý prací prostriedok nie je vhodný na použitie v automatickej práčke (musí obsahovať označenie „pre pranie v práčke“, „pre pranie v rukách alebo v práčke“ alebo podobné označenie).
- Bolo použité jeho nadmerné množstvo.

Dvierka zariadenia zostávajú zablokované.

- Vykonajte manuálne odblokovanie (vid „Opatrenia a rady“).

Práčka nesuší.

- Zástrčka nie je zasunutá v zásuvke, alebo nie dostatočne na to, aby došlo k spojeniu kontaktov.
- V celom dome je vypnutý prúd.
- Dvierka nie sú správne zatvorené.
- Bol nastavený oneskorený štart.
- SUŠENIA sa nachádza v polohe **OFF**.

Servisná služba

SK

Pred obrátením sa na Servisnú službu:

- Skontrolujte, či nie ste schopní poruchu odstrániť sami (vid' „*Poruchy a spôsob ich odstránenia*“);
- Opätovne uveďte do chodu prací program, s cieľom overiť, či bola porucha odstránená;
- V prípade negatívneho výsledku sa obráťte na Servisnú službu alebo na špecializovaný technický personál.

! V prípade chybnéj inštalácie alebo nesprávneho použitia práčky bude potrebné za servisný zásah zaplatiť.

! Nikdy sa neobracajte so žiadosťou o pomoc na technikov, ktorí nie sú na vykonávanie tejto činnosti oprávnení.

Pri hlásení poruchy uveďte:

- druh poruchy;
- model zariadenia (Mod.);
- výrobné číslo (S/N).

Tieto informácie sú uvedené na štítku s údajmi, umiestnenom na zariadení.

! **Poznámka:** na ukončenie „Demo Mode“, vypnúť počítač, stlačte súčasne na 3 sek. dve tlačidlá „START/PAUSE“ >|| a „ON/OFF“ .

 Така позначка нагадує Вам про обов'язок ознайомитися з керівництвом користувача.

UK

UK

Українська

AQUALTIS

AQD1070D 49

Зміст

Встановлення, 38-39

Розпакування і вирівнювання
Підключення води й електроенергії
Технічні дані

Опис машини, 40-41

Панель команд “з сенсорним керуванням”

Як здійснювати цикл прання або сушіння, 42

Програми й опції, 43

Таблиця програм
Опції прання

Пральні засоби і білизна, 44

Засіб для прання
Підготовка білизни
Поради з прання
Система балансування завантаження

Запобіжні заходи та поради, 45

Загальна безпека
Утилізація
Ручне відкривання дверцят люку

Технічне обслуговування та догляд, 46

Відключення води й електричного живлення
Миття машини
Чистка касети для миючих засобів
Догляд за барабаном для білизни
Чищення насосу
Стеження за шлангом для подачі води

Несправності та засоби їх усунення, 47

Допомога, 48

Встановлення

UK

! Необхідно зберігати дану брошуру, щоб мати можливість проконсультуватися з нею у будь-який момент. У випадку продажу, передачі або переїзду, переконайтеся у тому, що вона залишається разом із пральною машиною

! Уважно вивчіть інструкцію: в ній міститься важлива інформація про встановлення, використання та безпеку.

! У пакеті з інструкцією ви знайдете, окрім гарантії, докладну інформацію для встановлення.

Розпакування і вирівнювання

Розпакування

1. Розпакувавши пральну машину, перевірте її на наявність пошкоджень під час транспортування. Якщо такі є, не виконуйте ніяких підключень та негайно зверніться до постачальника.

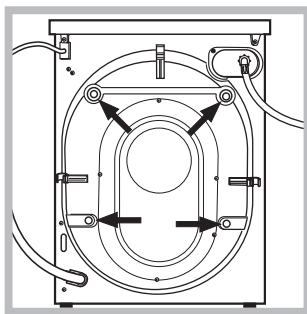

2. Видаліть 4 запобіжних гвинти для транспортування і відповідну розпірну деталь, розташовану ззаду (див. малюнок).

3. Закрийте отвір пробками з пластмаси, що містяться у пакеті.

4. Зберігайте всі деталі; якщо пральна машина має перевозитися, вони знову можуть бути потрібними, щоб уникнути внутрішніх пошкоджень.

! Забороняйте дітям гратися з упаковками.

Вирівнювання

1. Встановіть пральну машину на плоскій та твердій підлозі, не притуляючи її до стін або меблів.

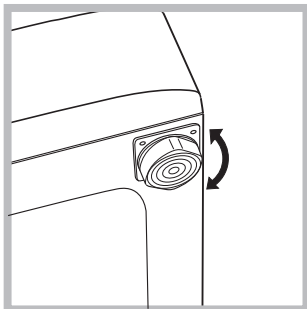

2. Компенсуйте нерівності, відкручуючи або вкручуючи ніжки, доки машина не стане горизонтально (вона не повинна відхилитися більш ніж на 2 градуси).

! Правильне вирівнювання надасть стабільність й усуне вібрацію, а також знизить рівень шуму, особливо під час роботи центрифуги.

! У випадку встановлення машини на килимовому покритті або килимах, ніжки необхідно відрегулювати таким чином, щоб гарантувати під пральною машиною необхідний простір для вентиляції.

Підключення води й електроенергії

Контроль шланга для подачі води

! До підключення шланга подачі води до водопроводу, злийте деяку кількість води, доки вона не йтиме чистою.

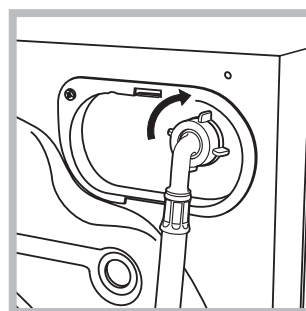

1. Підключіть шланг подачі води до машини, під'єднавши його до виходу на задньому боці угорі праворуч (див. малюнок).

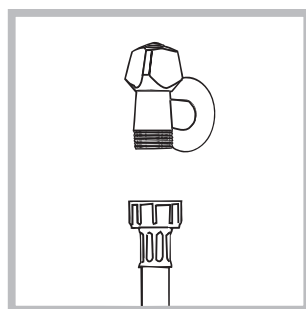

2. Підключити живлячий трубопровід, прикрутивши його до крану холодної води за допомогою штуцера з газовою різьбою 3/4 (див. малюнок). Перед підключенням спустіть воду, доки вона не стане прозорою.

3. Зверніть увагу, щоб шланг не мав згинів та утисків.

! Тиск води в крані має відповідати значенням у таблиці Технічних даних (див. сторінку поруч).

! Якщо довжини шланга для води не вистачає, зверніться у спеціалізовану крамницю або до уповноваженого фахівця.

! Ніколи не використовуйте уживані або старі шланги для роботи під тиском, а тільки шланги, що поставляються разом із машиною.

Підключення шланга для зливу води

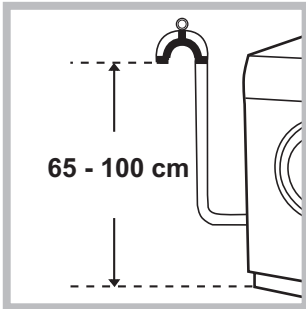

Підключіть зливний шланг до каналізації або до зливного отвору у стіні на висоті від 65 до 100 см від підлоги, не допускаючи його згинання.

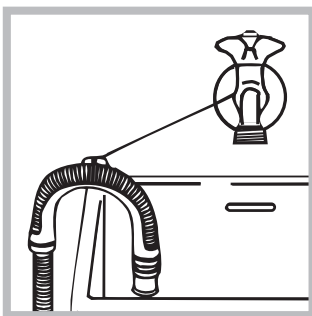

Або ж встановіть вихід зливного шланга на край рукомийника або ванни, використавши дугу, що спрямовує кінець шланга (див. малюнок). Не залишайте вільний кінець зливного шланга зануреним у воду.

! Використання подовжувача шланга не рекомендоване. В разі необхідності використання подовжувача шланга, переконайтеся у тому, що він має той самий діаметр та його довжина не перевищує 150 см.

Електричні підключення

Перш ніж увімкнути вилку в електричну розетку, переконайтеся, що:

- розетка має заземлення у відповідності до встановлених норм;
- розетка розрахована на максимальне навантаження у межах потужності машини, зазначене у таблиці Технічних даних (див. малюнок поруч);
- напруга живлення перебуває у межах, зазначених у таблиці Технічних даних (див. малюнок поруч);
- розетка підходить до вилки машини. В іншому випадку замініть розетку або вилку.

! Машину не можна встановлювати поза приміщенням, навіть, під час його ремонту, тому що дуже небезпечно піддавати її впливу дощу і грози.

! Коли машина вже встановлена, має забезпечуватися вільний доступ до її розетки.

! Не використовуйте подовжувачі й трійники.

! Кабель не повинен мати згинів або утисків.

! Заміна кабелю живлення й вилки мають виконуватися тільки фахівцями.

Увага! Підприємство знімає з себе відповідальність, якщо вказані норми не дотримуватимуться.

Технічні дані

Модель	AQD1070D 49
Розміри	ширина 59,5 см висота 85 см глибина 64,5 см
Кількість білизни	Від 1 до 10 кг для одного циклу прання. Від 1 до 7 кг для одного циклу сушіння.
Електричні підключення	див. шильдік з технічними даними на машині
Водопровідні підключення	максимальний тиск 1 мПа (10 бар) мінімальний тиск 0,05 мПа (0,5 бар) об'єм баку – 71 літри
Швидкість центрифуги	до 1400 обертів на хвилину
Програма випробувань відповідно до Директиви EN 50229	Прання: програма ; температура 60°C; виконується з завантаженням 10 кг. Сушіння: Щоб запрограмувати сушіння для меншого завантаження, необхідно вибрати рівень сушіння «EXTRA», передбачене завантаження включає 3 простирадла, 2 наволочки і 1 рушника; сушіння решти завантаженої білизни виконується шляхом вибору рівня сушіння «EXTRA».
	Цей прилад відповідає таким європейським директивам: - 2004/108/CE (Електромагнітна сумісність) - 2002/96/CE - 2006/95/CE (Низька напруга)

Опис машини

UK



ДВЕРЦЯТА ЛЮКУ

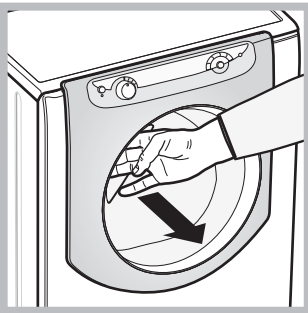

Для відкриття дверцят люку завжди використовуйте спеціальну ручку (див. малюнок).

КАСЕТА ДЛЯ ПРАЛЬНИХ ЗАСОБІВ

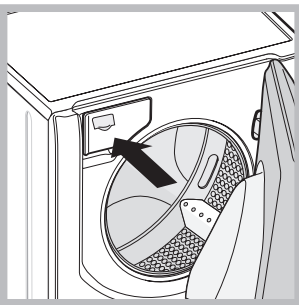

Касета для пральних засобів знаходиться всередині машини; щоб її дістатися, відкрийте дверцята. Про дозування пральних засобів йдеться у розділі "Пральні засоби і білизна".

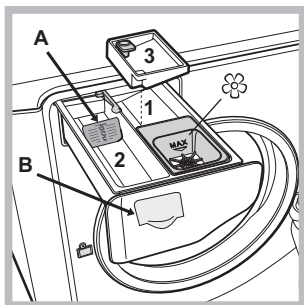

1. ванночка для попереднього прання: використовуйте миючий засіб у порошку. **! Перш ніж додати миючий засіб, перевірте, щоб не була вставлена додаткова ванночка 3.**

2. ванночка для прання: Якщо використовується

рідкий пральний засіб, рекомендується застосовувати

вимірювальний компонент **A** з комплекту постачання для правильного дозування. При використанні порошкового прального засобу вставте цей компонент у нішу **B**.

3. додаткова ванночка: Відбілювач **! Використання додаткової ванночки 3 виключає попереднє прання.**

🌸 ванночка для додаткових засобів: для пом'якшувачів або додаткових рідин. Рекомендується ніколи не перевищувати максимальний рівень, відмічений сіткою, і розбавляти концентровані пом'якшувачі.

Панель команд "з сенсорним керуванням"

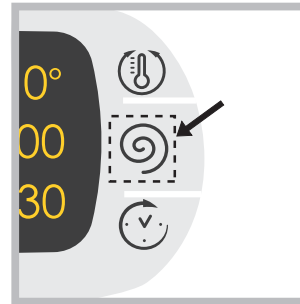

Для зміни параметрів злегка натисніть на значок на сенсорному екрані (touch control), як вказано на малюнку.

Режим очікування

Відповідно до норм, пов'язаних з заощадження енергії, цю пральну машину оснащено системою автовимкнення (stand by), яка активується через декілька (30) секунд відсутності роботи з боку машини. Швидко натисніть кнопку ON/OFF  та зачекайте відновлення роботи машини.

Панель команд “з сенсорним керуванням”

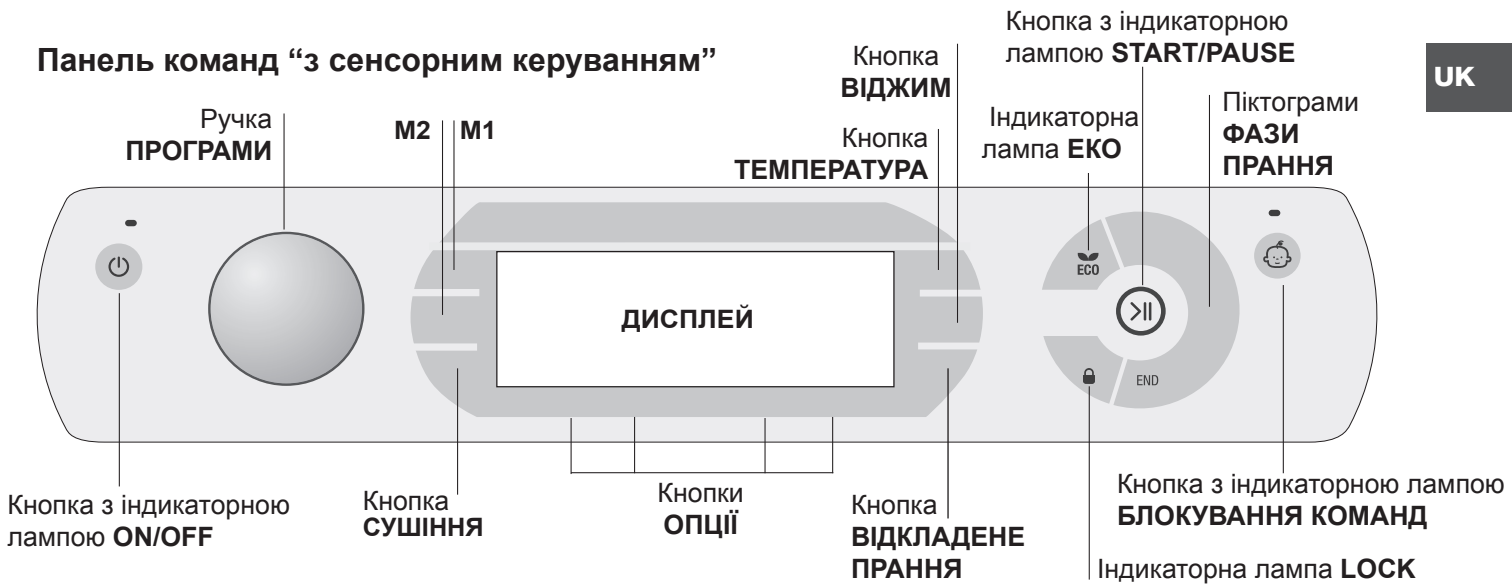

Кнопка з індикаторною лампою **ON/OFF**: швидко натисніть і відпустіть кнопку для вмикання або вимикання машини. Зелена індикаторна лампа означає, що машина ввімкнена. Для вимикання пральної машини під час прання необхідно утримувати кнопку натиснутою приблизно більш ніж 3 сек.; короткочасне або випадкове натискання не дозволить вимкнути машину. Вимикання машини під час циклу прання відмінює це прання.

Ручка **ПРОГРАМИ**: може обертатися в обох напрямках. Щоб встановити найбільш придатну програму див. “Таблицю програм”. Під час прання ручка залишається нерухомою.

Кнопки **M1-M2**: тримайте натиснутою одну з кнопок, щоб запам'ятати цикл і відповідні персоналізовані опції. Для виклику попередньо внесеного у пам'ять циклу натисніть відповідну кнопку.

Кнопка **СУШІННЯ**: натисніть, щоб зменшити або виключити взагалі сушіння; заданий рівень або час сушіння виводиться на дисплей (див. “Як здійснювати цикл прання або сушіння”).

Кнопка **ТЕМПЕРАТУРА**: натисніть для внесення змін або виключення температури; значення відображається на дисплеї, який знаходиться вище (див. “Як здійснювати цикл прання або сушіння”).

Кнопка **ВІДЖИМУ**: натисніть для внесення змін або виключення центрифуги; значення відображається на дисплеї, який знаходиться вище (див. “Як здійснювати цикл прання або сушіння”).

Кнопка **ВІДКЛАДЕНЕ ПРАННЯ**: натисніть для використання машини в режимі відкладеного прання; значення часу затримки відображається на дисплеї, який знаходиться вище (див. “Як здійснювати цикл прання або сушіння”).

Кнопки **ОПЦІЇ**: натисніть для вибору наявних опцій. Горить індикаторна лампа, що відноситься до вибраної опції прання (див. “Як здійснювати цикл прання або сушіння”).

Піктограми **ФАЗИ ПРАННЯ**: загораються при проходженні відповідних фаз циклу (Прання - Полоскання - Віджим/Злив - Сушіння). Надпис END спалахує після закінчення циклу.

Кнопка з індикаторною лампою **START/PAUSE**: коли зелена індикаторна лампа блимає з повільними інтервалами, натисніть на кнопку для запуску прання.

Якщо цикл розпочався, індикаторна лампа горить постійно. Щоб вийти в режим паузи під час прання, знову натисніть на кнопку; індикаторна лампа почне горіти оранжевим кольором. Якщо індикаторна лампа “LOCK” погасне, можна відкривати люк для завантаження білизни. Щоб продовжити прання з місця, де воно було перервано, знову натисніть на кнопку.

Індикаторна лампа **LOCK**: показує, що люк для завантаження заблокований. Щоб відкрити дверцята, встановіть цикл у режим паузи (див. “Як здійснювати цикл прання або сушіння”).

Кнопка з індикаторною лампою **БЛОКУВАННЯ КОМАНД**: щоб активувати або дезактивувати блок панелі команд, натисніть і утримуйте кнопку приблизно 2 секунди. Увімкнена індикаторна лампа вказує, що панель команд заблокована (за винятком кнопки ON/OFF) У цей спосіб перешкоджають випадковій зміні програм, передусім, якщо у домі є діти.

Індикаторна лампа **ЕКО**: Піктограма ECO спалахує, якщо під час зміни параметрів миття, відбувається заощадження енергії не менше за 10%. Крім того, перш ніж машина увійде у режим очікування “Stand by”, позначка спалахне на декілька секунд; у вимкненій машині оцінюване енергозбереження складатиме приблизно 80%.

ЗМІНА МОВИ

При першому увімкненні машини на екрані почне блимати перша мова. Навпроти 3 кнопок праворуч екрану з'являться позначки “L”, “OK” та “V”. Зміна мов відбувається автоматично кожні 3 секунди. Або ж можна натиснути кнопки поруч з позначками “L” та “V”. Через 2 секунди можна обрати мову та підтвердити її за допомогою кнопки “OK”. Якщо не натиснути ні на яку кнопку, через 30 секунд мови знову розпочнуть змінюватися автоматично.

Щоб змінити мову, необхідно увімкнути і вимкнути машину, потім протягом 30 секунд після вимкнення машини одночасно натиснути на кнопки температури + віджиму + відстроеного пуску і утримати їх 5 секунд. На дисплеї почне блимати нова обрана мова, про що сповіщає короткочасний звуковий сигнал. При натисканні на кнопки поруч з позначками “L” та “V” відбувається зміна мови. Через 2 секунди можна обрати мову та підтвердити її за допомогою кнопки поруч з “OK”. Якщо не натиснути ні на яку кнопку, через 30 секунд з'явиться остання задана мова. **Перемикач машини.**

Як здійснювати цикл прання або сушіння

UK

ПРИМІТКА: при першому використанні пральної машини, здійсніть цикл прання без білизни, але з миючим засобом, в режимі прання бавовняних виробів при температурі 90 градусів без попереднього прання.

- УВІМКНЕННЯ МАШИНИ.** Натисніть кнопку . Всі індикаторні лампи загоряться на 1 секунду і на дисплеї з'явиться напис AQUALTIS; залишиться горіти індикаторна лампа кнопки , а індикаторна лампа START/PAUSE блиматиме.
- ВИБІР ПРОГРАМИ.** Обертайте РУЧКУ ПРОГРАМ ліворуч або праворуч, щоб вибрати бажану програму; назва програми відобразиться на дисплеї; кожна програма має відповідну температуру та швидкість віджиму, які можуть бути змінені. На дисплеї з'явиться тривалість циклу.
- ЗАВАНТАЖЕННЯ БІЛИЗНИ.** Відкрийте дверцята люку. Завантажте білизну, звертаючи увагу, щоб не перевищити кількість білизни, зазначену в таблиці програм на наступній сторінці або вказану на екрані.
- додавання засобу для прання.** Витягніть касету і додайте миючий засіб у відповідні ванночки як вказано в "Описі машини".
- ЗАКРИЙТЕ ЛЮК.**
- ПЕРСОНАЛІЗАЦІЯ ЦИКЛУ ПРАННЯ.** Використовуйте спеціальні кнопки на панелі команд:

Зміна температури та/або швидкості віджиму.

На дисплеї автоматично відображається максимальна температура і швидкість центрифуги, передбачені для заданої програми. Або останні задані параметри, якщо вони є сумісними з вибраною програмою. Натискаючи на кнопку , зменшують температуру прання до прання у холодній воді "OFF". Натискаючи на кнопку , поступово зменшують швидкість віджиму, аж до його відключення взагалі "OFF". Наступне натискання на кнопки призводить до повернення у верхню позицію – до максимальних значень.

! Виключення: при виборі програми , температура може збільшитися до 90 градусів.

Встановлення сушіння

При першому натисканні на кнопку машина автоматично вибирає максимальний рівень сушіння, сумісний з заданою програмою. При повторному натисканні зменшується рівень, а потім й час сушіння, аж до повного його виключення - "OFF". Наступне натискання на кнопки призводить до повернення у верхню позицію – до максимальних значень.

Можна встановити сушіння:

A - За часом: від **20** до **180** хвилин.

B- залежно від бажаного рівня сушіння:

Iron (Праска): для речей, які мають прасуватися у подальшому. Рівень залишкової вологості пом'якшує складки та полегшує їхнє зникнення.

Hanger (Вішалка): ідеально для речей, які не потребують повного висушування.

Cupboard (Шафа): для випраних речей, які мають складатися у шафу без прасування.

Extra: для речей, які потребують повного висушування, наприклад, рушників та банних халатів.

Якщо завантажена білизна перевищує передбачені межі для прання та сушіння, виконайте прання та після завершення програми розділіть білизну та розташуйте одну частину у барабані. Тепер виконуйте інструкцію для "Тільки сушіння". Повтор ц ж операції для білизни, яка залишилася.

Увага: наприкінці сушіння завжди провадитиметься період охолодження.

Тільки сушіння

Встановити за допомогою ручки програм сушіння , зважаючи на тип тканини. За допомогою кнопки СУШІННЯ можна також задати бажаний рівень або час сушіння .

Задати відстрочене прання.

Для встановлення відстроченого прання обраної програми натискайте на відповідну кнопку, доки не з'явиться необхідний час відстрочення. Під час встановлення з'являється час відстрочення разом з написом "Starts in:" (Початок через) та блимаючою позначкою . Після встановлення відстроченого прання позначка на дисплеї горітиме постійним світлом та з'явиться тривалість заданого циклу з написом "Ends in:" (Завершення через). При одноразовому натисканні на кнопку ВІДСТРОЧЕНОГО ПРАННЯ з'явиться попередньо заданий час відстрочення. Після пуску на дисплеї з'явиться напис "Starts in:" (Початок через) та час відстрочення. Після вичерпання заданого часу відстрочення машина розпочне роботу, та на дисплеї з'явиться напис "Ends in:" (Завершення через) та час, якого бракує до кінця циклу. Щоб скасувати відстрочене прання, натискайте на кнопку, доки на дисплеї не з'явиться напис OFF; позначка згасне.

Модифікація характеристик циклу.

- Натисніть кнопку, щоб активувати опцію; на дисплеї відобразиться назва опції і загориться індикаторна лампа, що відповідає кнопці.
- Знову натисніть на кнопку, щоб дезактивувати дану опцію; на дисплеї з'явиться назва опції плюс OFF, а індикаторна лампа згасне.

! Якщо вибрано опцію, несумісною з заданою програмою, надається сигналізація через блимання індикаторної лампи та звуковий сигнал (трічі); опція не активується.

! Якщо вибрана опція несумісна з іншою раніше вибраною, індикаторна лампа, що відповідає первинній опції почне блимати, при цьому буде активована тільки друга опція, індикаторна лампа кнопки горітиме постійно.

! За допомогою опцій можна змінювати рекомендоване завантаження та/або тривалість циклу.

- ЗАПУСК ПРОГРАМИ.** Натисніть кнопку START/PAUSE. Загориться відповідна індикаторна лампа, і люк заблокується (ввімкнена індикаторна лампа LOCK). Піктограми, що відносяться до фаз прання, загоряться під час циклу, показуючи зміну фаз. Для зміни програми, під час виконання циклу, переведіть пральну машину в режим паузи, натиснувши на кнопку START/PAUSE; виберіть бажаний цикл і знову натисніть кнопку START/PAUSE. Щоб відкрити дверцята під час циклу, натисніть кнопку START/PAUSE; згасла індикаторна лампа LOCK дозволяє відкрити люк. Знову натисніть на кнопку START/PAUSE, щоб запустити програму з того моменту, на якому вона була перервана.
- ЗАВЕРШЕННЯ ПРОГРАМИ.** Відображається вмиканням надпису END. Дверцята люку можна відкрити відразу. Якщо індикаторна лампа START/PAUSE блимає, натисніть на кнопку, щоб завершити цикл. Відкрийте дверцята люку, витягніть білизну й вимкніть машину.
! Для відміни вже працюючого циклу натисніть кнопку , утримуючи її, й цикл буде перервано, після чого машина вимкнеться.

Програми й опції

UK

Таблиця програм

Програми	Опис програми	Макс. темп. (°C)	Макс. швидкість (обертів за хвилину)	Сушіння	Пральні засоби та додаткові засоби				Макс. завантаження (кг)	Тривалість циклу
					Попереднім пранням	Прання	Відбілювач	Пом'якшувач		
	Бавовна (2): дуже забруднені делікатні білі та кольорові тканини.	40°	1400	●	-	●	●	●	10	(*) Тривалість програм відображається на дисплеї.
	Синтетичні міцні тканини	60°	800	●	-	●	●	●	5	
	Синтетичні міцні тканини (4)	40°	800	●	-	●	●	●	5	
	Білі речі	60°	1400	●	-	●	-	●	6	
	Кольорові речі (3)	40°	1400	●	-	●	●	●	6	
	Темні речі	30°	800	●	-	●	-	●	6	
	Вовна: для речей з вовни, кашеміру, тощо.	40°	800	●	-	●	-	●	2,5	
	Делікатне	30°	0	●	-	●	-	●	1	
	Протиалергійне прання	60°	1400	●	-	●	-	●	6	
	Полоскання	-	1400	●	-	-	●	●	10	
	Віджим і Злив	-	1400	●	-	-	-	-	10	
	Wash & Dry	30°	1400	●	-	●	-	●	1	
	Сушіння Бавовна	-	-	●	-	-	-	-	7	
	Сушіння Вовна	-	-	●	-	-	-	-	2,5	
	Сушіння Синтетичні	-	-	●	-	-	-	-	5	
	Бавовна з попереднім пранням: вкрай забруднен біл. (Додати миючого засобу в відсі).	90°	1400	●	●	●	-	●	10	
	Біла бавовна (1): дуже забруднені стійкі білі та кольорові тканини.	60° (Max. 90°C)	1400	●	-	●	●	●	10	

Тривалість циклу, вказана на дисплеї або в керівництві, розрахована на основі стандартних умов роботи. Фактичний час може залежати від чисельних факторів, таких як температура і тиск подаваної води, температура у приміщенні, кількість миючого засобу, кількість і тип завантаженої білизни, зрівноваження завантаженої білизни, додаткові обрані опції.

(*) Примітка: приблизно за 10 хвилин після пуску (START) машина розрахує та відобразить час, який залишився до завершення програми, який залежить від завантаження.

Для всіх Установ з проведення випробувань:

- 1) Програма керування згідно до норми EN 50229: встановіть програму з температурою 60°C.
- 2) Довга програма бавовна: встановіть програму з температурою 40°C.
- 3) Коротка програма бавовна: встановіть програму з температурою 40°C.
- 4) Довга програма Синтетичні: встановіть програму з температурою 40°C.

Опції прання

Super Wash

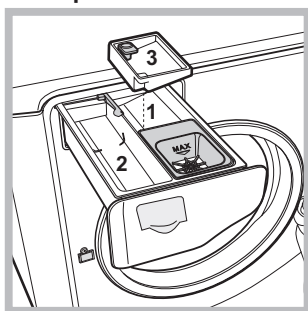

Завдяки використанню більшої кількості води на початку циклу та більшій тривалості програми, така опція гарантує високоякісне прання.

Може використовуватися з або без відбілювача.

При необхідності виконати також відбілювання вставте додаткову ванночку 3, що

входить до комплекту постачання, у ванночку 1.

Під час дозування відбілювача не перевищуйте максимальний рівень "max" на центральному стрижні (див. малюнок). Якщо ви бажаєте тільки відбілювати без виконання повного прання, заповніть відбілювачем додаткову ванночку 3, задайте програму "Полоскання" та активуйте опцію "Super Wash" .

! Не активується на програмах , , , , , , .

Додаткове полоскання

При виборі даної опції збільшується ефективність полоскання й гарантується максимальне видалення прального засобу. Він зручний для людей

зі шкірою, особливо чутливою до миючих засобів.

Рекомендується її використання із пральною машиною при повному завантаженні або з використанням підвищених доз пральних засобів.

! Не працює з програмами , , , , , , .

Полегшене прасування

При виборі даної опції, режими прання і віджиму будуть відповідно змінені для зменшення утворення складок. Після закінчення циклу пральна машина почне виконувати повільне обертання барабана; індикаторні лампи "Полегшене прасування" і START/PAUSE блимають. Щоб закінчити цикл, натисніть на кнопку START/PAUSE або кнопку "Подовжений цикл".

! Цикл неможливо активувати на програмах , , , , , , .

Увага: При бажанні виконати також сушіння слід пам'ятати, що ця функція працює лише на рівні "Праска".

Заощадження часу

Завдяки цієї опції тривалість програми зменшується до 50% залежно від вибраного циклу, заощаджуючи воду та електричну енергію. Цей цикл призначений для не дуже забруднених речей.

! Не активується у програмах , , , , , , .

Миючі засоби і білизна

УК

Засіб для прання

Вибір і кількість миючого засобу залежать від типу тканини (бавовна, вовна, шовк...), кольорів, температури прання, ступеню забруднення і жорсткості води. Правильне дозування миючих засобів дозволяє уникнути зайвих витрат й захищає довкілля: миючі засоби, які здатні біологічно руйнуватися, містять елементи, що змінюють рівновагу навкілля.

Рекомендується:

- використовувати миючі засоби в порошку для білизни з білої бавовни і для попереднього прання.
- використовувати рідкі миючі засоби для тонких речей з бавовни і для всіх програм при низькій температурі.
- використовувати рідкі делікатні миючі засоби для вовни і шовку.

Миючий засіб необхідно додати ще до початку прання у спеціальну ванночку, або у дозатор, який потрібно покласти прямо у бак. У цьому випадку не можна вибирати цикл Бавовна з попереднім пранням.

! Не використовуйте миючі засоби для ручного прання, тому що вони утворюють надто багато піни.

Підготовка білизни

- Перш ніж завантажувати речі, добре розкрийте їх.
- Розсортуйте білизну згідно типу тканини (символ на етикетці) і кольору, звернувши увагу на розділення білої і кольорової білизни;
- Перевірте кишені й гудзики;
- Не перевищуйте значення, вказані у "Таблиці програм", що відносяться до ваги сухої білизни.

Скільки важить білизна?

1 простирadlo	400-500 гр.
1 наволочка	150-200 гр.
1 скатертина	400-500 гр.
1 халат	900-1200 гр.
1 рушник	150-250 гр.
1 джинси	400-500 гр.
1 сорочка	150-200 гр.

Поради з прання

Білі речі: цей програму  використовується для прання білих речей. Завдяки цій програмі забезпечується тривале зберігання сяючого білого кольору.

Кращі результати отримуються при використанні порошкового миючого засобу.

Якщо вибрати функцію сушіння, наприкінці прання автоматично виконується сушіння, як на відкритому повітрі, але при цьому можна уникнути пожовтіння від сонячного випромінювання та утрати білизни через дрібний пил, наявний у повітрі. Можна задати лише сушіння за рівнями.

Кольорові речі: цей програму  використовується для прання світлих речей. Завдяки цій програмі забезпечується тривале зберігання насичених кольорів.

Темні речі: використовуйте програму  для прання речей темного кольору. программа розроблена з метою збереження темного кольору з часом. Кращі результати досягаються при використанні рідкого прального засобу для речей темного кольору. Якщо обрати функцію сушіння, наприкінці прання автоматично виконується делікатне сушіння, яке





уберегає кольори речей. На дисплеї з'являється рівень "Hanger (Вішалка)". Макс.завантаження: 3 кг.

Вовна: Цикл прання "Вовна" цієї пральної машини Hotpoint-Ariston протестований і затверджений компанією Woolmark у відношенні до прання вовняних речей, класифікованих як для "ручного прання", за умови виконання прання згідно до інструкцій, наведених на етикетці виробу, і вказівок виробника електропобутового приладу. Hotpoint-Ariston - перша марка пральних машин, яка отримала від компанії Woolmark сертифікацію Woolmark Apparel Care - Platinum за власні показники прання і витрати води й електроенергії. (M1135)



Делікатне: використовуйте програму  для прання дуже делікатних речей, наприклад, зі стразами або іншими оздобленнями.

Перш ніж запускати прання, рекомендується вивернути речі навиворіт і вкласти дрібні речі в спеціальний мішечок для прання делікатних речей. Кращі результати досягаються при використанні рідкого прального засобу для делікатних речей.

Для прання **шовкових речей** або **портсьєр** виберіть цикл  і активуйте опцію ; машина закінчить цикл із замоченою білизною й блиманням відповідної індикаторної лампи . Щоб злити воду й отримати можливість витягнути білизну, натисніть на кнопку START/PAUSE або кнопку .

Якщо вибрати функцію сушіння виключно за часом, наприкінці прання виконується особливо делікатне сушіння завдяки неінтенсивному руху і повітряному потоку, який контролюється належним чином.

Рекомендований час:

1 кг синтетичних речей --> 160 хв.

1 кг синтетичних і бавовняних речей --> 180 хв.

1 кг бавовняних речей --> 180 хв.

Рівень сушіння залежатиме від завантаженої ваги і від складу тканин.

Протиалергійне прання: використовуйте програму  для видалення основних алергенів, таких як пилок, кліщі, котятка і собача шерсть.

Wash & Dry : розрахована для прання та сушіння злегка забруднених речей за короткий час. Вибравши цей цикл, можна випрати та висушити до 1 кг речей лише за 45 хвилин. Для отримання найкращих результатів скористуйтеся рідким пральним засобом; попередньо обробіть манжети, комір і плями.

Стілки плями: рекомендується обробити стійки плями за допомогою твердого мила ще до прання й використати програму Бавовна з попереднім пранням.

Система балансування завантаження

Перед кожним віджимом, для запобігання надмірній вібрації і для рівномірного розподілу навантаження, барабан здійснює оберти на дещо більшій швидкості, ніж швидкість прання. Якщо по закінченні декількох спроб завантажені речі ще не були правильно відбалансовані, машина здійснює віджим на швидкості, нижчій від передбаченої. У випадку надмірної незбалансованості пральна машина здійснює розподіл замість віджиму. З метою оптимального розподілу завантаження та його правильного балансування рекомендується одночасне прання великих і малих речей.

Запобіжні заходи та поради

! Машина була спроектована і вироблена у відповідності з міжнародними нормами безпеки. Дані попередження складені для забезпечення безпеки і тому їх треба уважно прочитати.

Загальна безпека

- Дане обладнання було розроблене виключно для побутового використання.
 - Цей апарат не має використовуватися дітьми або особами з обмеженими фізичними, сенсорними чи розумовими можливостями, або якщо їм бракує досвіду та необхідних знань. Винятки складають ситуації, коли користування відбувається під наглядом або за вказівками осіб, відповідальних за їхню безпеку. Дорослі мають стежити, щоб діти не гралися з апаратом.
 - Не висушуйте речі, якщо вони не були випрані.
 - Речі, забруднені такими речовинами, як олія, утворювана в процесі приготування їжі, оцет, спирт, бензин, керосин, плямовивідники, мають пратися у гарячій воді з більшою кількістю прального засобу, після чого висушуватися у сушільній машині.
 - Такі речі, як губчаста гума (латексний пінопласт), шапочки для душу, вологонепроникні текстильні матеріали, прогумовані речі, а також одяг або подушки, в склад яких входить латексний пінопласт, не мають висушуватися у сушільній машині.
 - Пом'якшувальні засоби, тощо мають використовуватися з дотриманням інструкцій від виробника.
 - Завершу вальний етап циклу сушільної машини відбувається без нагрівання (цикл охолодження), щоб не ушкодити речі.
- УВАГА: Забороняється зупиняти сушільну машину, якщо не завершено програму сушіння. В такому випадку швидко зберіть всі речі і розвісьте їх, щоб вони швидко охолонули.
- Не торкайтеся до машини голими ногами або мокрими чи вологими руками й ногами.
 - Не виймайте штепсель з електричної розетки, витягуючи його за провід, тримайтеся тільки за самий штепсель.
 - Будьте обережні: вода, що зливається, може мати високу температуру.
 - У жодному випадку не застосовуйте силу до дверцят люку: це може ушкодити запобіжний механізм проти випадкових відкривань.
 - Якщо машина не працює у разі поломки, у жодному випадку не намагайтеся дістатися внутрішніх механізмів з метою самостійного ремонту.
 - Слідкуйте, щоб діти не наближалися до працюючої машини.
 - Якщо необхідно перенести машину, такі дії мають виконуватися двома або трьома вантажниками (а не одним!) за умови максимальної уваги, Ні в якому разі - однією особою, тому що машина дуже важка.
 - Перш ніж завантажити білизну, перевірте, щоб барабан був порожній.
 - Під час сушіння люк нагріватиметься.
 - Під час сушіння не виконуйте сушіння випраної білизни з використанням горючих розчинників (напр., триеліну).

- Не сушіть мікропористу гуму або подібні еластomersи.
- Переконайтеся, що під час сушіння водопровідний кран відкрито.

UK

Утилізація

- Утилізація пакувального матеріалу: додержуйтесь місцевих норм, так як пакування може бути використане повторно.
- Європейська директива 2002/96/CE з відходів від електричної й електронної апаратури передбачає, що побутові електроприлади не можуть перероблятися у звичайному порядку для твердих міських відходів. Зняті з експлуатації побутові прилади мають бути зібрані окремо для оптимізації ступеню відновлення й рециклу матеріалів, що входять до їхнього складу, та з метою усунення потенційної шкоди для здоров'я та довкілля. Символ закресленої корзини, зображений на всіх виробках, нагадує про необхідність окремої утилізації.
Щодо подальшої інформації стосовно правильної утилізації електропобутових приладів, власники можуть звернутися до відповідних міських служб або до продавців.

Ручне відкривання дверцят люку

У випадку, якщо неможливо відкрити дверцята люку із-за відсутності електроенергії і ви хотіли б відкласти прання, треба діяти таким чином:

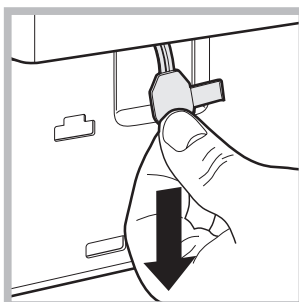
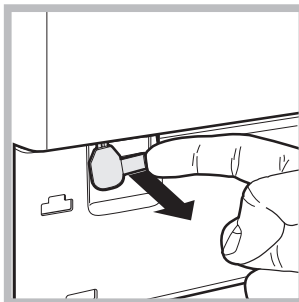
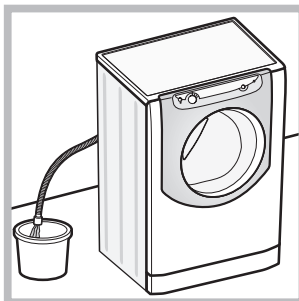

1. витягніть штепсель з електричної розетки.
2. Перевірте, щоб рівень води усередині машини був нижче рівня дверцят люку; якщо це не так, злийте надлишок води через зливний шланг, збираючи її у відрі, як показано на малюнку.
3. зніміть з пральної машини передню захисну панель (див. наступну сторінку).
4. Потягніть за язичок, показаний на малюнку, назовні до звільнення пластмасової тяги зі стопора; тягніть послідовно вниз доки не відчуєте що усередині клацнуло, це означає, що дверцята розблоковано.
5. відкрийте дверцята; у випадку, якщо це досі ще неможливо – повторіть процедуру.
6. встановіть панель на місце, пересвідчіться у тому, що крюки були вставлені у спеціальні петлі, після чого притисніть її до машини.

Технічне обслуговування та догляд

UK

Відключення води й електричного живлення

- Закривайте водопровідний кран після кожного прання. У такий спосіб зменшується знос гідравлічної частини машини й усувається небезпека витіку.
- Виймайте штепсель з розетки під час миття машини і під час робіт з технічного обслуговування.

Миття машини

Зовнішня частина і гумові деталі можуть бути вимиті тканиною, змоченою у теплій воді й милі. Не використовуйте розчинники або абразиви.

Чистка касети для миючих засобів

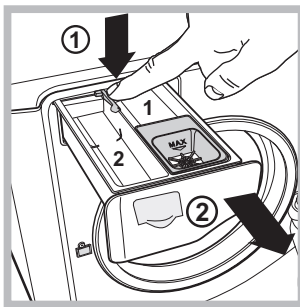

Щоб витягти касету, натисніть на важіль (1) і потягніть касету назовні (2) (див. малюнок). Промийте під проточною водою; ця процедура має проводитися регулярно.

Догляд за барабаном для білизни

- Завжди залишайте відкритими дверцята люку, тоді не утворюватимуться неприємні запахи.

Чищення насосу

Машина обладнана насосом з автоматичною чисткою, що не вимагає технічного обслуговування. Може трапитися так, що малі предмети (монети, гудзики) потраплять до форкамери, що захищає насос, розташований у її нижній частині.

! Переконайтеся у тому, що цикл прання закінчено, і витягніть штепсель з розетки.

Щоб потрапити до форкамери:

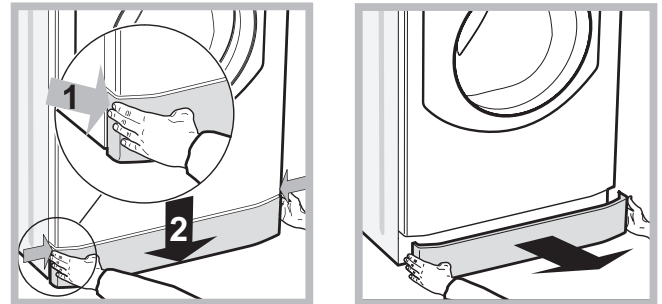

1. зніміть захисну панель з передньої частини машини шляхом натискання у центрі, потім натисніть униз з обох боків та витягніть її (див. малюнок).

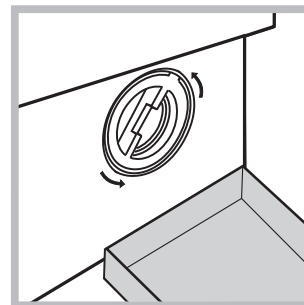

2. встановіть контейнер, щоб зібрати воду, яка виходить (приблизно 1.5 л) (див. малюнок).
3. відкрутіть кришку, обертаючи її проти годинникової стрілки (див. малюнок);

4. акуратно очистіть внутрішню частину;
5. накрутіть кришку;
6. встановіть панель на місце, пересвідчіться у тому, що крюки були вставлені у спеціальні петлі, після чого притисніть її до машини.

Стеження за шлангом для подачі води

Перевіряйте шланг для подачі води не менше одного разу на рік. Якщо на ньому є тріщини, він підлягає заміні: під час прання високий тиск може призвести до розірвання.

Несправності та засоби їх ліквідації

Може трапитися так, що машина не буде працювати. До того як зателефонувати у Сервісний центр (див. “Допомога”), перевірте, чи не є дана несправність проблемою, що легко вирішується, звернувшись до списку нижче.

UK

Несправності:

Можливі причини/Рішення:

Пральна машина не вмикається.

- Штепсель не вставлений в електричну розетку або вставлений не до кінця.
- У будинку немає електроенергії.



Цикл прання не розпочинається.

- Дверцята люку погано закриті.
- Кнопка START/PAUSE не була натиснута.
- Водопровідний кран закритий.
- Якщо відстрочення задане на час запуску.

У машину не надходить вода.

- Шланг подачі води не підключено до водопровідного крану.
- Перегин у шлангу.
- Водопровідний кран закритий.
- У водопроводі немає води.
- Недостатній тиск.
- Кнопка START/PAUSE не була натиснута.

Дверцята люку машини залишаються заблокованими.

- Вибір опції  наприкінці циклу прання призведе до повільного обертання барабану; для завершення циклу натисніть кнопку START/PAUSE або кнопку .

Машина безперервно заливає і зливає воду.

- Зливний шланг не знаходиться на відстані від 65 до 100 см від підлоги (див. див. “Встановлення”).
- Кінець зливного шланга занурений у воду (див. див. “Встановлення”).
- Якщо квартира знаходиться на верхніх поверхах будинку, можливо, відбувається сифонний ефект, при якому машина безперервно заливає і зливає воду. Щоб його ліквідувати, існують спеціальні антисифонні клапани, які можна придбати у торговельній мережі.
- Стінний каналізаційний злив не має віддушини для виходу повітря.

Пральна машина не зливає воду чи не віджимає.

- Програма не передбачає зливання: у деяких програмах його потрібно вмикати вручну (див. “Програми і опції”).
- Активована опція : для завершення програми, натисніть кнопку START/PAUSE (див. “Програми і опції”).
- Перегин зливного шланга (див. див. “Встановлення”).
- Засмітився зливний шланг.

Пральна машина дуже вібрує під час віджиму.

- Барабан, у момент встановлення, не був правильно розблокований (див. “Встановлення”).
- Машина стоїть не на плоскій поверхні (див. “Встановлення”).
- Машина затиснута між меблями і стіною (див. див. “Встановлення”).
- Дисбаланс завантаження (див. “Миючі засоби і білизна”).

Машина пропускає воду.

- Погано пригвинчений шланг подачі води (див. “Встановлення”).
- Забруднена касета для миючих засобів (як вимитидив. “Технічне обслуговування і догляд”).
- Погано закріплений зливний шланг (див. “Встановлення”).

Піктограми, що відносяться до “Поточної фази” швидко блимають одночасно з індикаторною лампою ON/OFF.

- Вимкніть машину й витягніть штепсель з розетки, зачекайте близько 1 хвилини й увімкніть її повторно. Якщо несправність не усунено, зателефонуйте у Сервісний центр.

Утворюється занадто багато піни.

- Миючий засіб не підходить для пральної машини (має бути напис “для машинного прання”, “для ручного й машинного прання”, або подібний).
- Перевищена доза миючого засобу.

Дверцята люку машини залишаються заблокованими.

- Виконайте процедуру ручного розблокування (див. “Запобіжні заходи й поради”).

Пральна машин не призначена суто для суш.

- Штепсель не вставлений в електричну розетку або вставлений не до кінця.
- У будинку немає електроенергії.
- Люк погано закрито.
- Якщо відстрочення задане на час запуску.
- СУШІННЯ – в положенні **OFF**.

Допомога

UK

Перш ніж телефонувати у Сервісний центр:

- Перевірте, чи можна самостійно вирішити проблему (див. “Несправності і засоби їх усунення”);
- Запустіть програму повторно, щоб перевірити чи усунено несправність;
- При негативному результаті, зверніться у Авторизований сервісний центр.

! В разі помилкового встановлення або неправильного використання пральної машини операції, які проводитимуть фахівці Сервісного центру, будуть платними.

! Звертайтеся виключно до уповноважених фахівців.

Повідомити:

- тип несправності;
- модель машини (Мод.);
- серійний номер (С/Н).

Ці дані знаходяться на інформаційній пластині на самій машині.

! **Примітка:** для виходу з “Режим демо”, закрити машину, натискайте одночасно протягом 3 секунд кнопки >|| та ⏻.

Руководство по установке и эксплуатации

СТИРАЛЬНАЯ МАШИНА С СУШКОЙ

CIS

Русский



Этот символ напоминает Вам о необходимости консультации данного технического руководства.

CIS

AQUALTIS

AQD1070D 49

Содержание

Установка, 50-51

Распаковка и нивелировка
Водопроводное и электрическое подключения
Технические характеристики

Описание стиральной машины, 52-53

Консоль управления "сенсорное управление"

Порядок выполнения цикла стирки и сушки, 54

Программы и дополнительные функции, 55

Таблица программ
Дополнительные функции стирки

Стиральные вещества и типы белья, 56

Стиральное вещество
Подготовка белья
Рекомендации по стирке
Система балансировки белья

Предосторожности и рекомендации, 57

Общие требования по безопасности
Система балансировки белья
Утилизация
Открывание люка вручную

Техническое обслуживание и уход, 58

Отключение воды и электрического тока
Чистка машины
Чистка ячейки стиральных веществ
Уход за барабаном
Порядок чистки насоса
Проверка водопроводного шланга

Неисправности и методы их устранения, 59

Сервисное обслуживание, 60



АЮ 77

Установка

CIS

! Важно сохранить данное руководство для его последующих консультаций. В случае продажи, передачи или переезда проверьте, чтобы данное руководство сопровождало стиральную машину.

! Внимательно прочитайте инструкции: в них содержатся важные сведения об установке изделия, его эксплуатации и безопасности.

! В пакете с техническим руководством вы найдете, помимо гарантийного таллона, детали, необходимые для установки машины.

Распаковка и нивелировка

Снятие упаковки

1. После снятия упаковки со стиральной машины проверьте, чтобы на ней не было повреждений, вызванных при перевозке.

В случае обнаружения повреждений немедленно обратитесь к поставщику, не подключая машину.

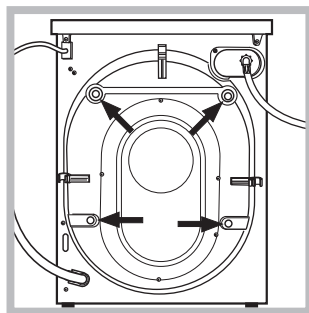

2. Снимите 4 винта, предохраняющие машину в процессе перевозки, и распорки, расположенные в задней части машины (см. схему).

3. Закройте отверстия резиновыми заглушками, которые вы найдете в пакете.

4. Сохраните все детали. В случае последующей перевозки стиральной машины, они должны быть установлены во избежание ее повреждения.

! Не разрешайте детям играть с упаковочными материалами.

Нивелировка

1. Установите стиральную машину на плоском и прочном полу, не прислоняя ее к стенам или к мебели.

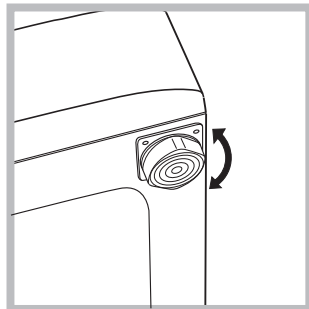

2. Выровняйте машину при помощи регулируемых ножек до полного выравнивания (наклон не должен превышать 2-х градусов).

! Тщательная нивелировка гарантирует стабильность и устраняет вибрации и шум, в особенности в процессе отжима.

! В случае установки машины на ковер или ковровое покрытие отрегулируйте ножки таким образом, чтобы под стиральной машиной оставался достаточный зазор для вентиляции.

Водопроводное и электрическое подсоединения

Порядок подсоединения шланга подачи воды

! Перед подсоединением водопроводного шланга к водопроводу дайте стечь воде до тех пор, пока она не станет прозрачной.

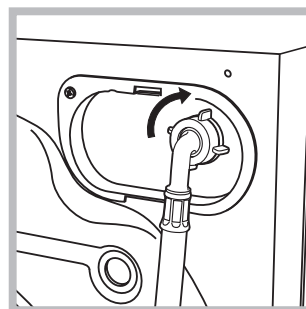

1. Подсоедините шланг к машине, привинтив его к специальному крану, расположенному в задней верхней части справа (см. схему).

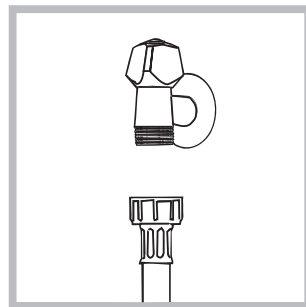

2. Прикрутите шланг подачи к водопроводному крану холодной воды с резьбовым отверстием 3/4 газ, (см. схему).

3. Проверьте, чтобы водопроводный шланг не был заломлен или сжат.

! Водопроводное давление в кране должно быть в пределах значений, указанных в таблице Технические данные (см. страницу рядом).

! Если длина водопроводного шланга будет недостаточной, следует обратиться в специализированный магазин или к уполномоченному сантехнику.

! Никогда не используйте б/у или старые шланги для подачи воды, а только прилагающиеся к машине.

Подсоединение сливного шланга

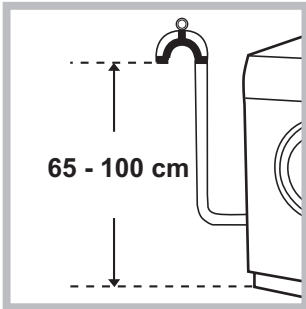

Подсоедините сливной шланг, не сгибая его, к сливному трубопроводу или к сливному патрубку в стене, расположенному на высоте 65 – 100 см от пола.

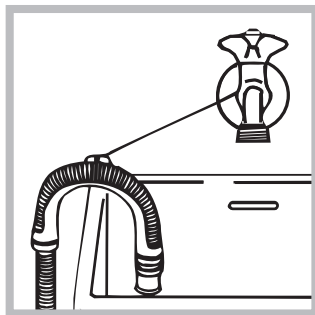

В качестве альтернативы поместите конец сливного шланга в раковину или в ванну, прикрепив прилагающуюся направляющую к крану (см. схему). Свободный конец сливного шланга не должен быть погружен в воду.

! Не рекомендуется использовать удлинительные шланги. При необходимости удлинение должно иметь такой же диаметр, что и оригинальный шланг, и его длина не должна превышать 150 см.

Электрическое подключение

Перед подсоединением штепсельной вилки изделия к сетевой розетке необходимо проверить следующее:

- сетевая розетка должна быть заземлена и соответствовать нормативам;
- сетевая розетка должна быть рассчитана на максимальную мощность стиральной машины, указанную в таблице Технические данные (см. таблицу сбоку);
- напряжение электропитания должно соответствовать значениям, указанным в таблице Технические данные (см. таблицу сбоку);
- сетевая розетка должна быть совместима штепсельной вилкой машины. В противном случае необходимо заменить розетку или вилку.

! Запрещается устанавливать стиральную машину на улице, даже под навесом, так как является чрезвычайно опасным подвергать ее воздействию дождя и грозы.

! Стиральная машина должна быть установлена так, чтобы доступ к сетевой розетке оставался свободным.

! Не используйте удлинители и тройники.

! Сетевой кабель изделия не должен быть согнут или сжат.

! Замена сетевого кабеля может осуществляться только уполномоченными техниками.

Внимание! Производитель снимает с себя всякую ответственность в случае несоблюдения указанных норм установки и подключения оборудования.

Технические данные	
Модель	AQD1070D 49
Страна-изготовитель	Италия
Габаритные размеры	ширина 59,5 см. высота 85 см. глубина 64,5 см.
Вместимость	От 1 до 10 кг белья для цикла стирки От 1 до 7 кг белья для цикла сушки
Номинальное значение напряжения электропитания или диапазон напряжения	220-240 V ~
Условное обозначение рода электрического тока или номинальная частота переменного тока	50 Hz
Класс защиты от поражения электрическим током	Класс защиты I
Водопроводное подсоединение	максимальное давление 1 МПа (10 бар) минимальное давление 0,05 МПа (0,5 бар) емкость барабана 71 литр
Скорость отжима	до 1400 оборотов в минуту
Программы управления в соответствии с Директивой EN 50229	Стирка: программа ; температура 60°C; загрузка 10 кг белья. Сушка: сушка меньшего количества белья производится по программе «Экстра»; в загрузку белья должно входить 3 простыни, 2 наволочка и 1 полотенце; Сушка остального белья должна выполняться в режиме «Экстра».
	Данное изделие соответствует следующим Директивам Европейского Сообщества: - 2004/108/CE (Электромагнитная совместимость); - 2006/95/CE (Низкое напряжение); - 2002/96/CE
	В случае необходимости получения информации по сертификатам соответствия или получения копий сертификатов соответствия на данную технику, Вы можете отправить запрос по электронному адресу cert.rus@indesit.com .
Дату производства данной техники можно получить из серийного номера, расположенного под штрих-кодом (S/N XXXXXX), следующим образом	- 1-ая цифра в S/N соответствует последней цифре года, - 2-ая и 3-я цифры в S/N - порядковому номеру месяца года, - 4-ая и 5-ая цифры в S/N - день
	Степень защиты от попадания твердых частиц и влаги, обеспечиваемая защитной оболочкой, за исключением низковольтного оборудования, не имеющего защиты от влаги: IPX04
Класс энергопотребления	A

Описание стиральной машины

CIS



ЛЮК



Для открывания люка всегда используйте специальную ручку (см. схему).

рекомендуется использовать прилагающийся дозатор **A** для правильной дозировки. Для использования стирального порошка вставьте дозатор в нишу **B**.

3. *Дополнительный дозатор*: Отбеливатель.

! Если используется дополнительный дозатор 3, функция предварительная стирка исключается.

☼ *ячейка для добавок*: для ополаскивателя или жидких добавок. Рекомендуется никогда не превышать максимальный уровень, указанный на решетке дозатора и разбавлять концентрированные ополаскиватели.

ДОЗАТОР СТИРАЛЬНОГО ВЕЩЕСТВА

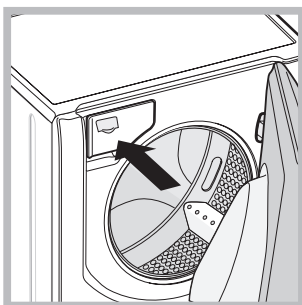

Дозатор находится внутри машины и доступен через люк.

Описание дозировки стиральных веществ смотрите в разделе “Стиральные вещества и белье”.

Консоль управления ”сенсорное управление”

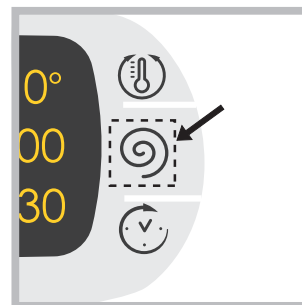

Для изменения настроек слегка дотроньтесь до символа в сенсорной зоне (сенсорное управление), как показано на схеме.

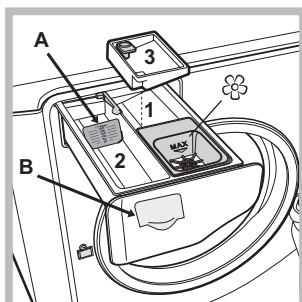

1. *ячейка предварительной стирки*: используйте стиральный порошок. **! Перед засыпкой стирального порошка необходимо проверить, чтобы не был установлен дополнительный дозатор 3.**

2. *ячейка для основной стирки*: В случае

использования жидкого стирального вещества

Режим ожидания

Настоящая стиральная машина отвечает требованиям новых нормативов по экономии электроэнергии, укомплектована системой автоматического отключения (режим сохранения энергии), включающейся через 30 минут простоя машины. Нажмите один раз кнопку ON/OFF  и подождите, пока машина вновь включится.

Консоль управления "сенсорное управление"



Кнопка с индикатором ON/OFF: нажмите кнопку один раз для включения или выключения машины. Зеленый индикатор показывает, что машина включена. Для выключения стиральной машины в процессе стирки необходимо держать нажатой кнопку, примерно 3 секунды. Короткое или случайное нажатие не приведет к отключению машины. В случае выключения машины в процессе стирки текущий цикл отменяется.

Рукоятка ПРОГРАММЫ: может вращаться в обе стороны. Для выбора нужной программы смотрите «Таблица программ». В процессе стирки рукоятка не вращается.

Кнопки M1-M2: держите нажатой одну из этих кнопок для ввода в память цикла и персонализированных вами программ. Для включения цикла, ранее введенного в память, нажмите соответствующую кнопку.

Кнопка СУШКА: нажмите для сокращения продолжительности или исключения сушки; выбранный режим и продолжительность сушки показываются на дисплее (см. «Порядок выполнения цикла стирки и сушки»).

Кнопка ТЕМПЕРАТУРЫ: нажмите для изменения или исключения нагрева. Заданное значение показывается на дисплее сверху (см. «Порядок выполнения цикла стирки и сушки»).

Кнопка ОТЖИМ: нажмите для изменения или исключения отжима. Заданное значение показывается на дисплее сверху (см. «Порядок выполнения цикла стирки и сушки»).

Кнопка ОТЛОЖЕННЫЙ ЗАПУСК: нажмите для программирования задержки пуска выбранной программы. Заданное значение задержки показывается на дисплее сверху (см. «Порядок выполнения цикла стирки и сушки»).

Кнопки ДОПОЛНИТЕЛЬНЫЕ ФУНКЦИИ: нажмите для выбора имеющихся дополнительных функций. Индикатор выбранной дополнительной функции загорается (см. «Порядок выполнения цикла стирки и сушки»).

Символы ФАЗЫ СТИРКИ: загораются для визуализации последовательности выполнения цикла (Стирка – Полоскание – Отжим/слив – Сушка). Надпись END загорается по завершении цикла.

Кнопка с индикатором START/PAUSE: когда зеленый индикатор редко мигает, нажмите кнопку для пуска цикла стирки. После пуска цикла индикатор перестает мигать. Для прерывания стирки вновь нажмите кнопку, индикатор замигает оранжевым цветом. Если индикатор «LOCK» погас, можно открыть люк. Для возобновления стирки с момента, когда она была прервана, вновь нажмите эту кнопку.

Индикатор LOCK: показывает, что люк заблокирован. Для открывания люка необходимо прервать цикл (см. «Порядок выполнения цикла стирки и сушки»).

Кнопка с индикатором ЗАЩИТА ОТ ЛЕТЕЙ: для включения или отключения блокировки консоли управления держите кнопку нажатой примерно 2 секунды. Включенный индикатор означает, что консоль управления заблокирована (за исключением кнопки ON/OFF). Таким образом программа не может быть случайно изменена, особенно если в доме дети.

Индикатор ECO загорается, когда при изменении параметров стирки получается экономия электроэнергии не менее чем на 10%. Кроме того перед тем как машина переключится в режим сохранения энергии, символ загорится на несколько секунд. При выключенной машине примерная экономия электроэнергии составляет примерно 80%.

ВЫБОР ЯЗЫКА

При первом включении машины на дисплее мигает первый язык. Напротив 3 кнопок справа на дисплее показываются символы «L», «OK» и «V». Языки сменяются автоматически каждые 3 секунды или при помощи кнопок рядом с символами «L» и «V». При помощи кнопки «OK» подтвердите выбранный язык через 2 секунды. Если Вы не нажмете никаких кнопок, через 30 секунд возобновиться автоматическая смена языков.

Для изменения языка нужно включить и выключить машину, за 30" после выключения нажать одновременно кнопки температуры (термометр) + центрифуга (крутящийся диск) + запуск (часы), отложенный на 5", и кроме короткого звукового сигнала на дисплее замигает выбранный язык. При помощи кнопок рядом с символами «L» и «V» производится смена языка. При помощи кнопки рядом с символом «OK» подтвердите выбранный язык через 2 секунды. Если Вы не нажмете никаких кнопок, через 30 секунд на дисплее показывается выбранный ранее язык.

Порядок выполнения цикла стирки и сушки

CIS

ПРИМЕЧАНИЕ: при первом использовании стиральной машины выполните один цикл стирки без белья, но со стиральным веществом, выбрав программу хлопок 90° без предварительной стирки.

- 1. А ПОРЯДОК ВКЛЮЧЕНИЯ МАШИНЫ.** Нажмите кнопку . Все индикаторы загорятся на 1 секунду, и на дисплее появится надпись AQUALTIS. Затем останется включенным индикатор кнопки , и будет мигать индикатор START/PAUSE.
- 2. ВЫБОР ПРОГРАММЫ.** Поверните РУКОЯТКУ ПРОГРАММЫ вправо или влево вплоть до выбора нужной программы. Название программы появится на дисплее. Вместе с программой будет показана температура и скорость отжима, которые могут быть изменены. На дисплее показывается продолжительность данного цикла.
- 3. ПОРЯДОК ЗАГРУЗКИ БЕЛЬЯ.** Откройте люк машины. Загрузите в барабан белье, не превышая максимальный допустимый вес, указанный в таблице программ на следующей странице.
- 4. ДОЗИРОВКА СТИРАЛЬНОГО ВЕЩЕСТВА.** Выньте дозатор и поместите стиральное вещество в специальные ячейки, как описано в «Описание стиральной машины».
- 5. ЗАКРОЙТЕ ЛЮК.**
- 6. ПЕРСОНАЛИЗИРОВАННЫЕ ЦИКЛЫ СТИРКИ.** Нажмите специальные кнопки на консоли управления:   **Порядок изменения температуры и/или скорости отжима.** Машина автоматически показывает на дисплее максимальные температуру и скорость отжима, предусмотренные для выбранной программы, или последние выбранные значения, если они совместимы с выбранной программой. При помощи кнопки  можно постепенно уменьшить температуру вплоть до стирки в холодной воде "OFF". При помощи кнопки  можно постепенно уменьшить скорость отжима вплоть до его исключения "OFF". При еще одном нажатии этих кнопок вернутся максимальные допустимые значения.
! Исключение: при выборе программы  температура может быть увеличена до 90°.

Программирование сушки.

При первом нажатии кнопки  машина автоматически выбирает максимальный режим сушки, совместимый с выбранной программой. При последующих нажатиях кнопки режим уменьшается и, следовательно, сокращается продолжительность сушки вплоть до ее исключения "OFF". При еще одном нажатии этих кнопок вернутся максимальные допустимые значения.

Можно выбрать следующие режимы сушки:

A - По продолжительности: от **20** до **180** минут.

B - о требуемому уровню сушки белья:

Под утюг: рекомендуется для белья, которое затем требуется гладить. Степень остаточной влажности смягчает складки и делает глажку более легкой.

На вешалку: идеально подходит для вещей, не нуждающихся в полной сушке.



В шкаф: подходит для белья, сразу складываемого в шкаф без глажки.

Экстра: подходит для белья, нуждающегося в полной сушке, такого как махровые полотенца и халаты.



В случае, если вес белья, предназначенного для стирки и сушки, превышает максимальную допустимую загрузку, выполните цикл стирки, и по его завершении, разделите белье на части и произведите его сушку частями. Затем следуйте инструкциям, описывающим функцию «Только сушка». Повторите те же операции для сушки оставшегося белья.

ПРИМЕЧАНИЕ: по завершении сушки всегда производится цикл охлаждения белья.

Только сушка

При помощи рукоятки выбора программ выберите режим сушки () в зависимости от типа белья. Можно также выбрать нужный режим или продолжительность сушки при помощи кнопки СУШКА .

Программирование пуска с задержкой.

Для программирования задержки пуска выбранной программы нажмите соответствующую кнопку вплоть до получения нужного значения задержки. В процессе настройки показывается время задержки и сообщение «Нач через:» и мигает символ . После настройки запуска с задержкой на дисплее показывается символ , после чего на дисплее вновь будет показана продолжительность выбранной программы с сообщением «окончание:» и продолжительность цикла. При однократном нажатии кнопки ЗАПУСК С ЗАДЕРЖКОЙ на дисплее показывается ранее заданное время задержки.

После запуска на дисплее показывается сообщение «Нач через:» и время задержки.

По истечении заданного времени задержки машина запускает цикл, и на дисплее показывается сообщение «окончание:» и время, остающееся до завершения цикла.

Для отмены пуска с задержкой нажмите кнопку несколько раз до тех пор, пока на дисплее не появится надпись OFF; символ  погаснет.



Изменение параметров цикла.

- Нажмите кнопку для включения дополнительной функции. На дисплее появится название функции, и загорится индикатор соответствующей кнопки.
- Вновь нажмите кнопку для отмены дополнительной функции. На дисплее появится название функции и надпись OFF, индикатор погаснет.

! Если выбранная дополнительная функция несовместима с выбранной программой, мигает соответствующий индикатор и включится звуковой сигнал (3 раза), функция не будет включена.

! Если выбранная функция является несовместимой с другой, ранее заданной дополнительной функцией, будет мигать индикатор первой выбранной функции, и будет включена только вторая дополнительная функция, индикатор включенной функции будет гореть, не мигая.

! Дополнительные функции могут изменить рекомендуемую загрузку машины и/или продолжительность цикла.

- 7. ПУСК ПРОГРАММЫ.** Нажмите кнопку START/PAUSE. Соответствующий индикатор загорится, и люк машины заблокируется (загорится индикатор ЛЮК ЗАБЛОКИРОВАН ). Символы фаз стирки загораются по мере выполнения программы для визуализации текущей фазы стирки. Для изменения текущей программы, прервите цикл, нажав кнопку START/PAUSE, затем выберите нужный цикл и вновь нажмите кнопку START/PAUSE. Чтобы открыть люк в процессе выполнения цикла нажмите кнопку START/PAUSE; если индикатор LOCK  погаснет, можно открывать люк. Вновь нажмите кнопку START/PAUSE для возобновления программы с момента, когда она была прервана.
- 8. ЗАВЕРШЕНИЕ ПРОГРАММЫ.** Сигнализируется включением надписи END. Люк можно открыть сразу же. Если индикатор START/PAUSE мигает, нажмите кнопку для завершения цикла. Откройте люк, выгрузьте белье и выключите машину.

! Для отмены текущего цикла держите нажатой кнопку  до тех пор, пока цикл не прервется и машина выключится.

Программы и дополнительные функции

Таблица программ

Символ	Описание программы	Макс. темп. (°C)	Макс. Скорость (обороты в минуту)	Сушка	Стиральные вещества				Макс. загрузка (кг)	Продолжить цикл
					Предварит. стирка	Стирка	Отбеливатель	Ополаскиватель		
	ХЛОПОК Цветные ткани (2): очень грязное белое и деликатное цветное белье.	40°	1400	●	-	●	●	●	10	Продолжительность программы стирки отображается на дисплее. (*)
	СИНТЕТИКА Интенсив	60°	800	●	-	●	●	●	5	
	СИНТЕТИКА Интенсив (4)	40°	800	●	-	●	●	●	5	
	СВЕТЛЫЕ ТКАНИ	60°	1400	●	-	●	-	●	6	
	ЦВЕТНЫЕ ТКАНИ (3)	40°	1400	●	-	●	●	●	6	
	ТЕМНЫЕ ТКАНИ	30°	800	●	-	●	-	●	6	
	ШЕРСТЬ: шерсть, кашемир и т.д.	40°	800	●	-	●	-	●	2,5	
	ДЕЛИКАТНЫЕ	30°	0	●	-	●	-	●	1	
	АНТИ-АЛЛЕРГИЯ	60°	1400	●	-	●	-	●	6	
	ПОЛОСКАНИЕ	-	1400	●	-	-	●	●	10	
	ОТЖИМ и СЛИВ	-	1400	●	-	-	-	-	10	
	СТИРКА+СУШКА	30°	1400	●	-	●	-	●	1	
	СУШКА ХЛОПОК	-	-	●	-	-	-	-	7	
	СУШКА ШЕРСТЬ	-	-	●	-	-	-	-	2,5	
	СУШКА СИНТЕТИКА	-	-	●	-	-	-	-	5	
	ХЛОПОК Предварит. стирка (Добавить стиральное вещество в специальную ячейку).	90°	1400	●	●	●	-	●	10	
	ХЛОПОК Светлые ткани (1): очень грязное белое и прочное цветное белье.	60° (Max. 90°C)	1400	●	-	●	●	●	10	

Продолжительность цикла, показанная на дисплее или указанная в инструкциях является расчетом, сделанным на основании стандартных условий. Фактическая продолжительность может варьировать в зависимости от многочисленных факторов таких как температура и давление воды на подаче, температура помещения, количество моющего средства, количество и тип загруженного белья, балансировка белья, выбранные дополнительные функции.

(*) Примечание: примерно через 10 минут после ЗАПУСКА цикла в зависимости от веса загруженного белья, машина рассчитает и покажет на дисплее время, остающееся до завершения программы.

Для всех институтов тестирования:

- 1) Программы управления в соответствии с Директивой EN 50229: задайте программу с температурой 60°C.
- 2) Длинная программа для х/б белья: задайте программу с температурой 40°C.
- 3) Короткая программа для х/б белья: задайте программу с температурой 40°C.
- 4) Длительная программа для синтетического белья: задайте программу с температурой 40°C.

Дополнительные функции стирки

Суперстирка

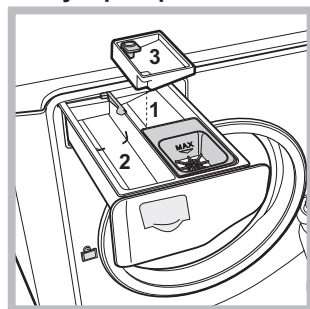

Благодаря использованию большего объема воды в начале цикла и большей продолжительности эта функция обеспечивает оптимальную стирку. Эта функция служит для удаления наиболее трудных пятен. Может использоваться как с отбеливателем, так и без него. Если

требуется произвести также отбеливание, вставьте дополнительный прилагающийся дозатор **3** в ячейку **1**. При заливке отбеливателя не превышайте "макс." уровень, указанный на стержне в центре (см. схему). Для выполнения только отбеливания без полного цикла стирки залейте отбеливатель в дополнительный дозатор **3**, выберите программу «Полоскание» и включите дополнительную функцию «Суперстирка» .

! Функция несовместима с программами , , , , , , .

Доп. Полоскание

При выборе этой функции повышается эффективность ополаскивания, обеспечивая максимальное удаление

остатков стирального вещества. Эта функция особенно удобна для людей с кожей, чувствительной к стиральным веществам. Рекомендуется использовать эту функцию в случае полной загрузки машины или в случае использования большой дозы стирального вещества.

! Функция несовместима с программами , , , , , .

Легкая Глажка

При выборе этой функции стирки и отжим изменяются таким образом, чтобы сократить образование складок. По завершении цикла стиральная машина выполняет медленное вращение барабана, индикаторы «Легкая Глажка» и START/PAUSE мигают. Для завершения цикла нажмите кнопку START/PAUSE или кнопку «Легкая Глажка».

! Функция несовместима с программами , , , , , .

Примечание: Если вы также хотите запустить цикл сушки, эта функция может быть использована только совместно с уровнем сушки «Под утюг».

Эконом. времени

При выборе этой функции продолжительность программы сокращается на 50% в зависимости от выбранной программы, обеспечивая в то же время экономию воды и электроэнергии. Используйте эту программу для несильно загрязненного белья.

! Функция несовместима с программами , , , , , .

Стиральные вещества и типы белья

CIS

Стиральное вещество

Выбор и доза стирального вещества зависят от типа белья (х/б, шерсть, шелк...), от цвета белья, от температуры стирки, от степени загрязнения и от жесткости воды.

Правильная дозировка стирального вещества – это экономия и охрана окружающей среды: хотя стиральные вещества и являются биоразлагаемыми, они содержат вещества, пагубно влияющие на природу.

Рекомендуется:

- использовать стиральные порошки для белых х/б вещей и для предварительной стирки.
- использовать жидкие стиральные вещества для деликатных х/б вещей и для всех программ с низкой температурой.
- использовать деликатные жидкие стиральные вещества для стирки шелковых и шерстяных вещей.

Стиральное вещество помещается перед началом стирки в специальную ячейку или в дозатор, который помещается непосредственно в барабан. В этом случае нельзя выбрать цикл Хлопок с предварительной стиркой.

! Не используйте стиральные вещества для ручной стирки так как они образуют слишком много пены.

Подготовка белья

- Тщательно расправьте белье перед его загрузкой в барабан.
- Разделите белье по типу ткани (см. символ на этикетке) и по цвету, обращая внимание на разделение цветных и белых вещей.
- Выньте из карманов все предметы и проверьте пуговицы;
- Не превышайте значения, указанные в «Таблице программ», указывающие вес сухого белья:

Сколько весит белье?

1 простыня	400-500 г
1 наволочка	150-200 г
1 скатерть	400-500 г
1 банный халат	900-1200 г
1 полотенце	150-250 г
1 пара джинс	400-500 г
1 рубашка	150-200 г

Рекомендации по стирке

СВЕТЛЫЕ ТКАНИ: используйте эту программу  для стирки белого белья. Программа рассчитана на сохранения цвета белого белья после стирок.

Для оптимизации результатов рекомендуется использовать стиральный порошок.

При выборе функции сушки по завершении стирки автоматически выполняется сушка, как на улице с преимуществом отсутствия пожелтения тканей, вызванного солнечными лучами, сохранения белизны по причине отсутствия пыли, обычно присутствующей на улице. Можно задать сушку только по режимам.

ЦВЕТНЫЕ ТКАНИ: используйте программу  для стирки светлого белья. Программа рассчитана на сохранения цвета цветного белья после стирок.

ТЕМНЫЕ ТКАНИ: используйте программу  для стирки темного белья. Программа рассчитана на сохранения цвета белья после стирок. Для оптимизации результатов рекомендуется использовать жидкое стиральное вещество преимущественно для темного белья.

При выборе функции сушки по завершении стирки автоматически включается цикл деликатной сушки, сохраняющий цвет белья. На дисплее показывается режим «На вешалку».



Макс. загрузка: 3 кг.



ШЕРСТЬ: Цикл стирки «Шерсть» данной стиральной машины Hotpoint-Ariston прошел тестирование и был утвержден Компанией Woolmark Company для стирки шерстяных изделий, классифицированных как «для ручной стирки» с тем, чтобы тирка выполнялась в соответствии с инструкциями на этикетке вещи и инструкциями, прилагаемым изготовителем бытового электроприбора. Hotpoint-Ariston – это первая марка стиральных машин, получившая от Woolmark Company сертификацию Woolmark Apparel Care - Platinum за качество стирки и за экономный расход воды и электроэнергии. (M1135)



ДЕЛИКАТНЫЕ: используйте программу  для стирки очень деликатного белья со стразами или блестками. Рекомендуется вывернуть наизнанку белье перед стиркой и поместить мелкое белье в специальный мешочек для стирки деликатного белья.

Для оптимизации результатов рекомендуется использовать жидкое стиральное вещество для деликатного белья

Для стирки **шелковых** изделий или **занавесок** используйте цикл  и включите дополнительную функцию ;

машина завершает цикл без слива воды, и индикатор  мигает. Для слива воды и выгрузки белья необходимо нажать кнопку START/PAUSE или кнопку .

При выборе режима сушки только по времени по завершении стирки выполняется особо деликатная сушка за счет легкого вращения барабана и потока воздуха с температурой, контролируемой особым образом.

Рекомендуемая продолжительность:

1 кг синтетического белья --> 160 мин.

1 кг синтетического и х/б белья --> 180 мин.

1 кг х/б белья --> 180 мин.

Степень сушки зависит от объема загруженного белья и от типа белья.

АНТИ-АЛЛЕРГИЯ: используйте программу  для удаления основных аллергенов таких как пыльца, чесоточных клещей, собачьей или кошачьей шерсти.

СТИРКА+СУШКА: используйте программу  для стирки и сушки белья (х/б и синтетического) с незначительным загрязнением с небольшой продолжительностью цикла. При выборе этого режима можно постирать и высушить вплоть до 1 кг белья всего за 45 минут. Для получения оптимальных результатов используйте жидкое стиральное вещество; предварительно обработайте манжеты, воротнички рубашек и пятна.

Трудновыводимые пятна: трудновыводимые пятна перед стиркой в машине следует обработать твердым мылом и стирать по программе Х/б белье с предварительной стиркой.

Система балансировки белья

Перед каждым отжимом во избежание чрезмерных вибраций и для равномерного распределения белья в барабане машина производит вращения со скоростью, слегка превышающей скорость стирки. Если после нескольких попыток белье не будет правильно сбалансировано, машина произведет отжим на меньшей скорости по сравнению с предусмотренной. В случае чрезмерной разбалансировки машина выполнит распределение белья вместо отжима. Для оптимизации распределения белья и его правильной балансировки рекомендуется перемешать мелкое белье с крупным.

Предосторожности и рекомендации



! Стиральная машина спроектирована и изготовлена в соответствии с международными нормативами по безопасности. Необходимо внимательно прочитать настоящие предупреждения, составленные в целях вашей безопасности.

Общие требования к безопасности

- Данное изделие предназначено исключительно для домашнего использования.
- Не разрешайте пользоваться машиной лицам (включая детей) с ограниченными физическими, сенсорными, умственными способностями и не обладающих достаточными знаниями и опытом, если только они не пользуются машиной под наблюдением и после инструктажа со стороны лиц, ответственных за их безопасность. Не разрешайте детям играть с машиной.
 - Не сушите в машине грязные вещи.
 - Вещи, испачканные маслом для жарки, ацетоном, спиртом, бензином, керосином, пятновыводителями, трементином, воском и веществами для его удаления, необходимо выстирать в горячей воде с большим количеством стирального вещества перед их сушкой в сушильной машине.
 - Вещи из вспененного материала (латекс), шапочки для душа, водонепроницаемая ткань, изделия, одна сторона которых – резиновая, одежда или подушки, содержащие латекс, сушить в сушильной машине нельзя.
 - Ополаскиватель или подобные вещества следует использовать в соответствии с инструкциями производителя.
 - Завершающая часть цикла сушильной машины производится без нагрева (цикл охлаждения) во избежание повреждения вещей.
- ВНИМАНИЕ: Никогда не останавливайте сушильную машину до окончания программы сушки. В этом случае сразу же выгрузите все вещи и развесьте их для быстрого охлаждения.
- Не прикасайтесь к изделию влажными руками, босиком или с мокрыми ногами.
- Не тяните за сетевой кабель для отсоединения штепсельной вилки изделия из сетевой розетки, возьмитесь за вилку рукой.
- Не прикасайтесь к сливальной воде, так как она может быть очень горячей.
- Категорически запрещается пытаться открыть люк силой: это может привести к повреждению защитного механизма, предохраняющего от случайного открывания машины.
- В случае неисправности категорически запрещается открывать внутренние механизмы изделия с целью их самостоятельного ремонта.
- Следите, чтобы дети не приближались к работающей стиральной машине.
- Перемещать машину следует осторожно, вдвоем или троим. Никогда не перемещайте машину в одиночку, так как машина очень тяжелая.
- Перед помещением в стиральную машину белья проверьте, чтобы барабан был пуст.
- В процессе сушки люк стиральной машины может нагреваться.
- Не подвергайте автоматической сушке белье, выстиранное с применением возгораемых растворителей (например, триелина).

- Не сушите в автоматической сушке паралоновые изделия или подобные эластомеры.
- В процессе сушки проверьте, чтобы водопроводный кран был открыт.

Утилизация

- Уничтожение упаковочных материалов: соблюдайте местные нормативы с целью вторичного использования упаковочных материалов.
- Согласно Европейской Директиве 2002/96/CE касательно утилизации электронных и электрических электроприборов электроприборы не должны выбрасываться вместе с обычным городским мусором. Выведенные из строя приборы должны собираться отдельно для оптимизации их утилизации и рекуперации составляющих их материалов, а также для безопасности окружающей среды и здоровья. Символ «зачеркнутая мусорная корзина», имеющийся на всех приборах, служит напоминанием об их отдельной утилизации. За более подробной информацией о правильной утилизации бытовых электроприборов пользователи могут обратиться в специальную государственную организацию или в магазин.

Открывание люка вручную

Если по причине отключения электроэнергии невозможно открыть люк машины, чтобы выгрузить чистое белье, действуйте следующим образом:

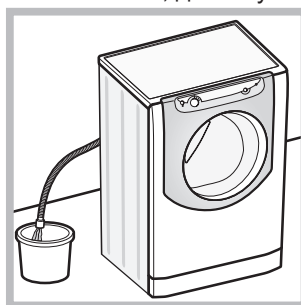

1. выньте штепсельную вилку машины из сетевой розетки.
2. проверьте, чтобы уровень воды в машине был ниже отверстия люка. В противном случае слейте излишек воды через сливную трубу в ведро, как показано на рисунке.

3. снимите переднюю панель стиральной машины (см. схему ниже).

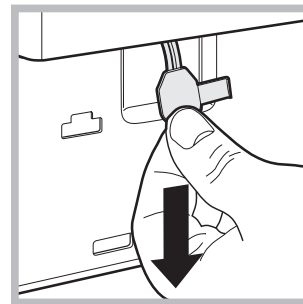
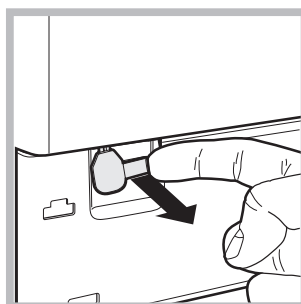

4. потяните наружу язычок, показанный на схеме, вплоть до освобождения пластикового блокировочного винта. Затем потяните его вниз, пока не услышите щелчок, что означает разблокировку люка.
5. откройте люк. Если это все еще невозможно, повторите вышеописанную операцию.
6. установите на место переднюю панель, проверив перед ее прикреплением к машине, чтобы крюки вошли в соответствующие петли.

Техническое обслуживание и уход

CIS

Отключение воды и электрического тока

- Перекрывайте водопроводный кран после каждой стирки. Таким образом сокращается износ водопроводной системы машины и сокращается риск утечек.
- Выньте штепсельную вилку машины из сетевой розетки перед началом чистки и технического обслуживания стиральной машины.

Чистка машины

Для чистки наружных и резиновых частей стиральной машины использовать тряпку, смоченную теплой водой с мылом. Не используйте растворители или абразивные чистящие средства.

Чистка ячейки стиральных веществ

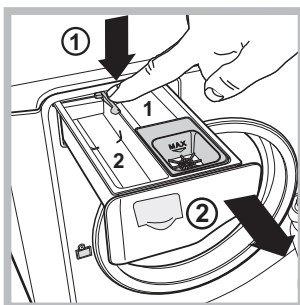

Чтобы вынуть дозатор, нажмите на язычок (1) и вытащите дозатор (2) (см. рисунок).

Промойте ячейку под струей воды. Эта операция должна выполняться регулярно.

Уход за барабаном

- После использования стиральной машины всегда следует оставлять люк полуоткрытым во избежание образования неприятных запахов в барабане.

Порядок чистки насоса

Стиральная машина оснащена самоочищающимся насосом, не нуждающимся в техническом обслуживании. Тем не менее мелкие предметы (монеты, пуговицы) могут упасть за кожух, предохраняющий насос, расположенный в его нижней части.

! Проверьте, чтобы цикл стирки завершился, и выньте штепсельную вилку из сетевой розетки.

Для доступа к кожуху:

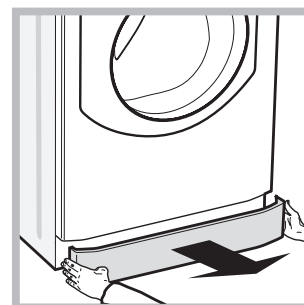
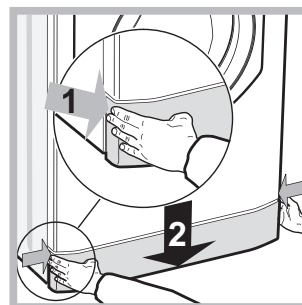

1. снимите переднюю панель стиральной машины, нажав в центре, затем потяните ее вниз за края и снимите ее (см. схемы).

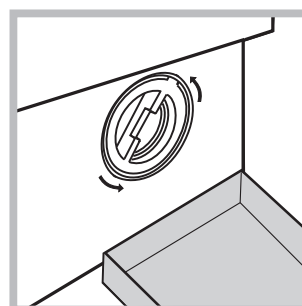

2. подставьте емкость для слива воды (примерно 1,5 литра) (см. рисунок).

3. отвинтите крышку, повернув ее против часовой стрелки (см. схему);

4. тщательно прочистите кожух внутри;
5. завинтите крышку на место;
6. установите на место переднюю панель, проверив перед ее прикреплением к машине, чтобы крюки вошли в соответствующие петли.

Проверка водопроводного шланга

Проверяйте шланг подачи воды не реже одного раза в год. При обнаружении трещин или разрывов шланга замените его: в процессе стирки сильное водопроводное давление может привести к внезапному отсоединению шланга.

Неисправности и методы их устранения

Если ваша стиральная машина не работает. Прежде чем обратиться в Центр Сервисного обслуживания (см. *Сервисное обслуживание*), проверьте, можно ли устранить неисправность, следуя рекомендациям, приведенным в следующем перечне.

Неисправности:

Стиральная машина не включается.

Цикл стирки не запускается.

Стиральная машина не заливает воду.

Люк машины остается заблокированным.

Стиральная машина непрерывно заливает и сливает воду.

Машина не сливает воду или не отжимает белье.

Стиральная машина сильно вибрирует в процессе отжима.

Утечки воды из стиральной машины.



Символы «текущей фазы» часто мигают одновременно с индикатором ON/OFF.

В процессе стирки образуется слишком обильная пена.

Люк машины остается заблокированным.

Стиральная машина не производит сушку.

Возможные причины / Методы устранения:

- Штепсельная вилка не соединена с сетевой розеткой или отходит и не обеспечивает контакта.
- В доме отключено электричество.
- Люк плохо закрыт.
- Не была нажата кнопка START/PAUSE.
- Перекрыт водопроводный кран.
- Был запрограммирован запуск с задержкой.
- Водопроводный шланг не подсоединен к крану.
- Шланг согнут.
- Перекрыт водопроводный кран.
- В доме нет воды.
- Недостаточное водопроводное давление.
- Не была нажата кнопка START/PAUSE.
- При выборе функции  по завершении цикла стиральная машина выполняет медленные вращения барабана.; для завершения цикла нажмите кнопку START/PAUSE или кнопку .
- Сливной шланг не находится на высоте 65 – 100 см. от пола (см. «Установка»).
- Конец сливного шланга погружен в воду (см. «Установка»).
- Если ваша квартира находится на последних этажах здания, может наблюдаться «сифонный эффект», поэтому стиральная машина производит непрерывный залив и слив воды. Для устранения этой аномалии в продаже имеются специальные клапаны «антисифоны».
- Настенное сливное отверстие не оснащено вантузом для выпуска воздуха.
- Выбранная программа не предусматривает слив воды: для некоторых программ необходимо включить слив вручную (см. «Программы и дополнительные функции»).
- Включена дополнительная функция : для завершения программы нажмите кнопку START/PAUSE (см. «Программы и дополнительные функции»).
- Сливной шланг перегнулся (см. «Установка»).
- Засорен сливной трубопровод.
- В момент установки стиральной машины барабан был разблокирован неправильно (см. «Установка»).
- Стиральная машина установлена неровно (см. «Установка»).
- Машина касается к стены или мебели (см. «Установка»).
- Белье в барабане несбалансировано (см. «Стиральные вещества и типы белья»).
- Плохо привинчен водопроводный шланг (см. «Установка»).
- Засорен дозатор стирального вещества (порядок его чистки см. «Техническое обслуживание и уход»).
- Сливной шланг непрочен закреплен (см. «Установка»).
- Выключите машину и выньте штепсельную вилку из сетевой розетки, подождите 1 минуту и вновь включите машину. Если неисправность не устраняется, обратитесь в Центр Сервисного обслуживания.
- Стиральное вещество непригодно для стирки в стиральной машине (на упаковке должно быть указано «для стирки в стиральной машине», «для ручной и машинной стирки» или подобное).
- В дозатор было помещено чрезмерное количество стирального вещества.
- Выполните разблокировку вручную (см. «Предосторожности и рекомендации»).
- Штепсельная вилка не соединена с электро розеткой или отходит и не обеспечивает контакта.
- В доме отключено электричество.
- Люк машины закрыт неплотно.
- Была запрограммирована задержка запуска цикла.
- СУШКИ находится в положении **OFF**.

Мы заботимся о своих покупателях и стараемся сделать сервисное обслуживание наиболее качественным. Мы постоянно совершенствуем наши продукты, чтобы сделать Ваше общение с техникой простым и приятным.

Уход за техникой

Продлите срок эксплуатации и снизьте вероятность поломки техники.

Воспользуйтесь профессиональными средствами для ухода за техникой от Indesit Professional для наиболее простого, эффективного и легкого ухода за Вашей бытовой техникой.

Продукты Indesit Professional производятся в Италии с соблюдением высоких европейских стандартов в области качества, экологии и безопасности использования и созданы с учетом многолетнего опыта производителя техники. Узнайте подробнее на сайте www.hotpoint-ariston.com в разделе «Сервис» и спрашивайте в магазинах Вашего города.

Авторизованные сервисные центры

Чтобы быть ближе к нашим потребителям, мы создали широкую сервисную сеть, особенностью которой является высокая подготовка, профессионализм и честность сервисных мастеров. На сегодняшний день она насчитывает около 350 сервисных центров на территории России и СНГ.

Их контакты Вы можете найти в сервисном сертификате и на сайте www.hotpoint-ariston.com в разделе «Сервис».

Если вам надо обратиться в сервисный центр:

Внимание! При ремонте требуйте использования оригинальных запасных частей.

Перед тем как обратиться в Службу Сервиса:

- Проверьте, нельзя ли устранить неисправность самостоятельно (см. «Неисправности и методы их устранения»);
- Вновь запустите программу для проверки исправности машины;
- В противном случае обратиться в Авторизованный Сервисный Центр по телефонам, указанным в гарантийном таллоне.

! Никогда не обращайтесь к неавторизованным сервисным центрам.

При обращении в Сервисную Службу необходимо сообщить:

- тип неисправности;
- номер гарантийного документа (сервисной книжки, сервисного сертификата и т.п.);
- модель машины (Мод.) и серийный номер (S/N), указанные в информационной табличке, расположенной на задней панели стиральной машины.

Другую полезную информацию и новости Вы можете найти на сайте www.hotpoint-ariston.com в разделе «Сервис».

! Примечание: для выхода из режима «Демо», выключить машину, нажмите одновременно на 3 сек. две кнопки >|| и ⏻.

Производитель: Indesit Company
Виале А. Мерлони 47, 60044, Фабриано (АН), Италия

Импортер: ООО «Индезит РУС»

**С вопросами (в России)
обращаться по адресу:** до 01.01.2011: Россия, 129223, Москва, Проспект Мира, ВВЦ, пав. 46
с 01.01.2011: Россия, 127018, Москва, ул. Двинцев, дом 12, корп. 1