

Hotpoint

ARISTON



CM 9945 HA

DE	Gebrauchsanweisung	7
GB	Instructions for use	26
FR	Mode d'emploi	45
NL	Gebruiksaanwijzing	64
ES	Instrucciones para el uso	83
IT	Istruzioni per l'uso	102
DK	Brugsanvisning	121
NO	Bruksanvisning	140
SE	Bruksanvisning	159
FI	Käyttöohje	178
CZ	Návod k použití	197
RU	Инструкции по эксплуатации	216
PT	Instruções de utilização	235
KZ	Қолдану нұсқаулары	254
UA	Інструкція користувача	273

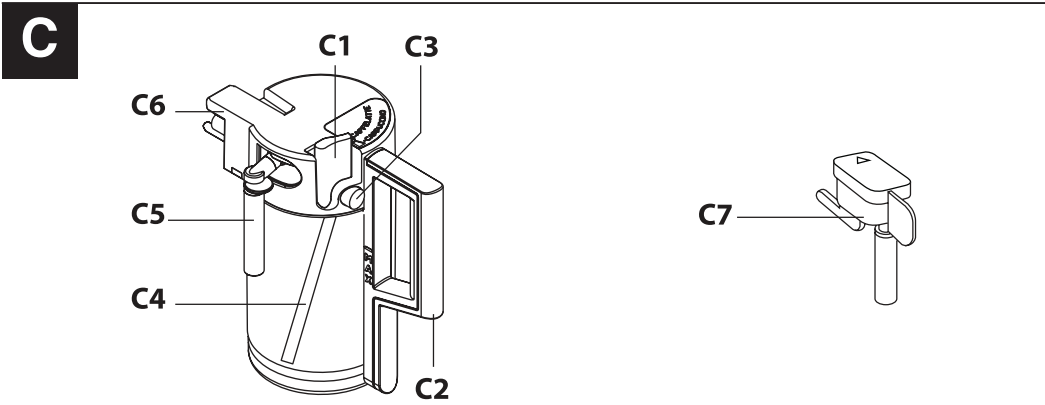
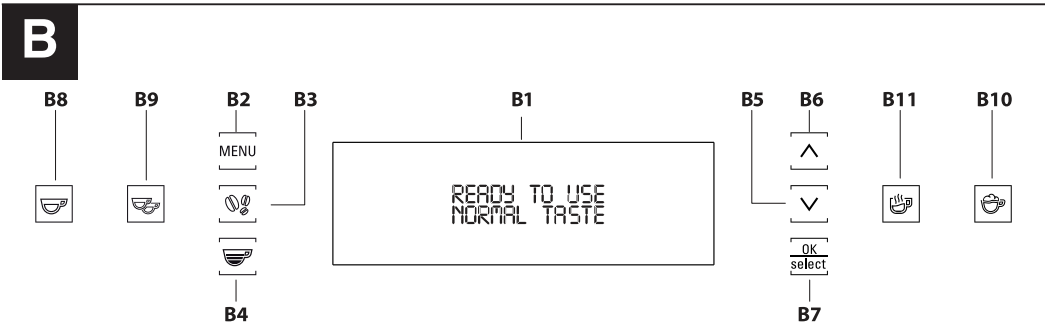
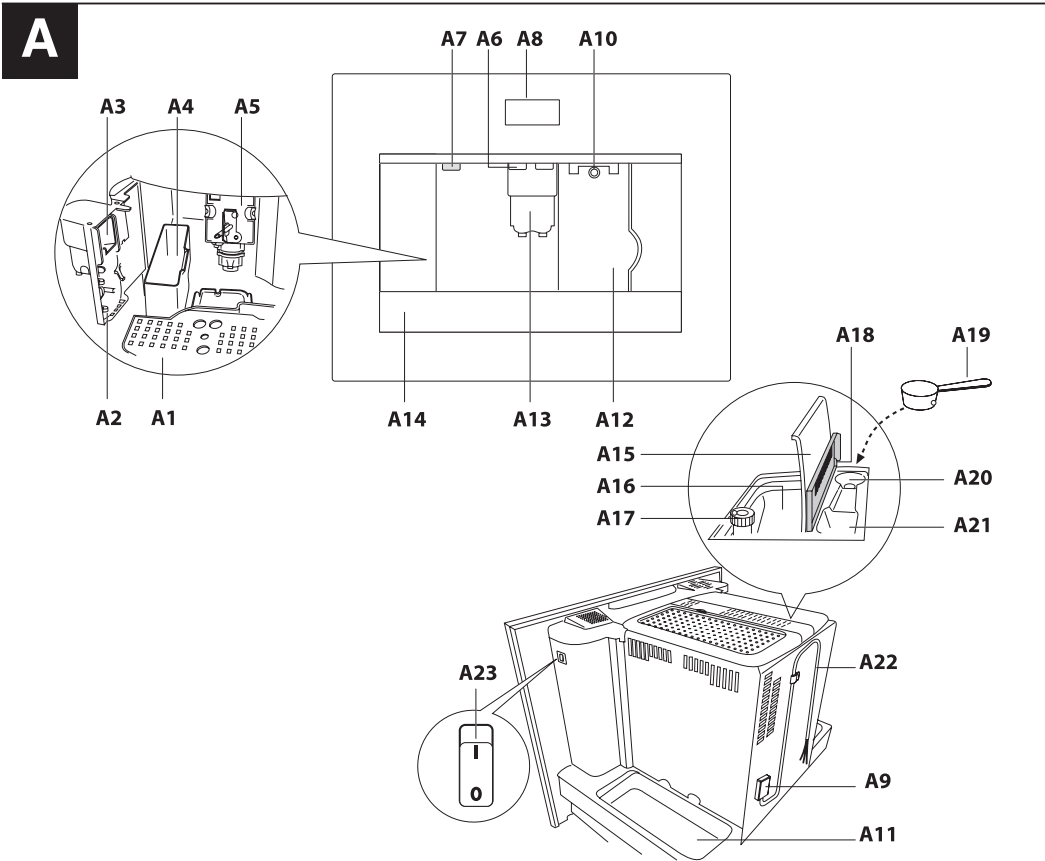

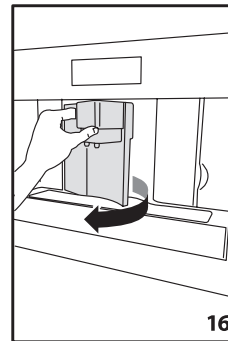
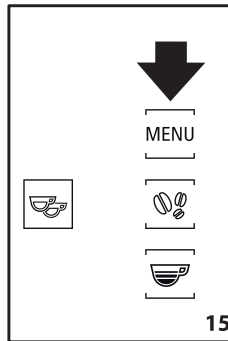
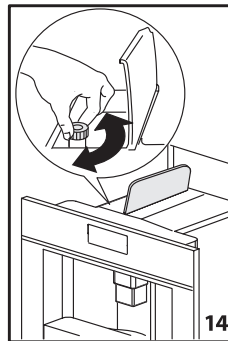
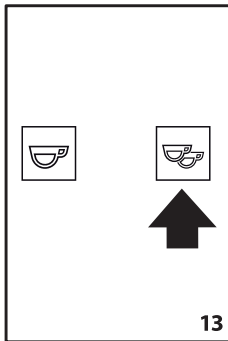
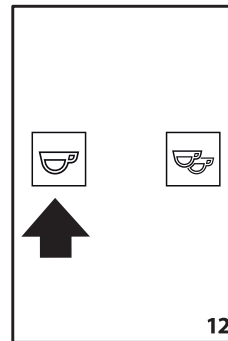
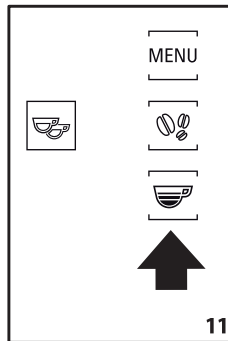
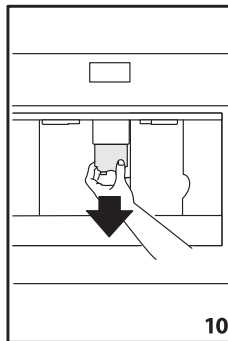
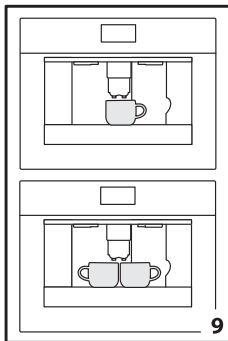
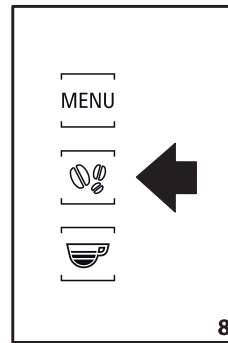
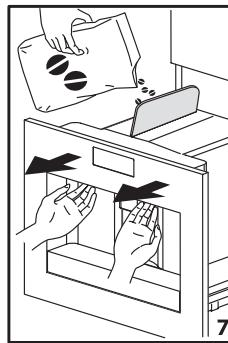
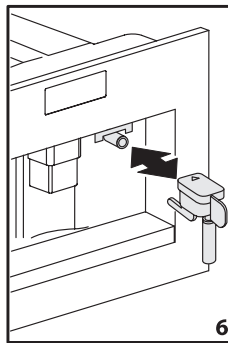
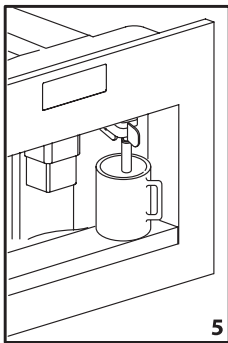
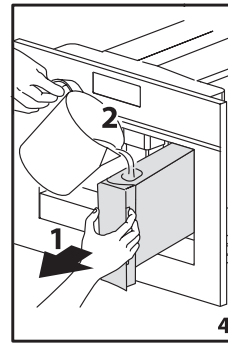
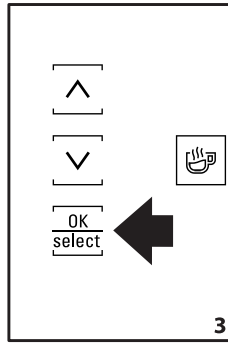
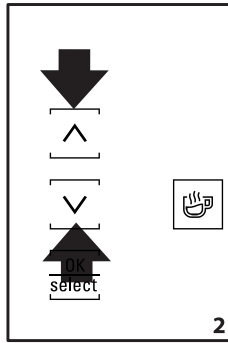
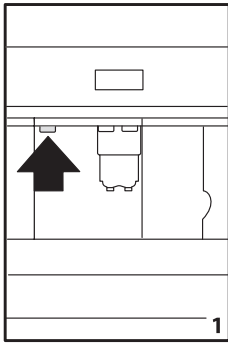

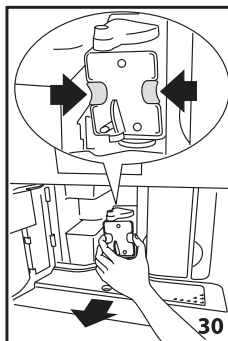
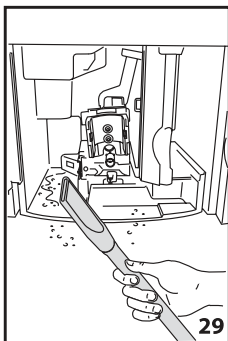
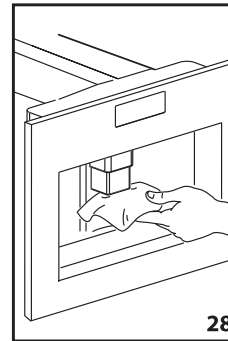
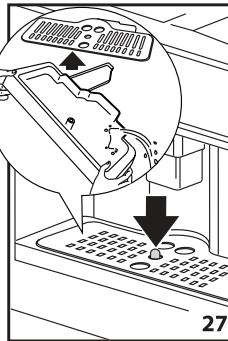
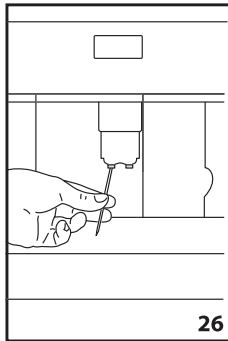
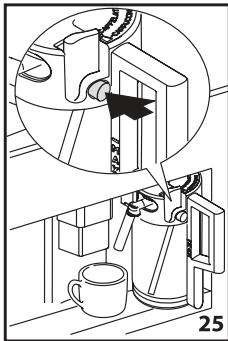
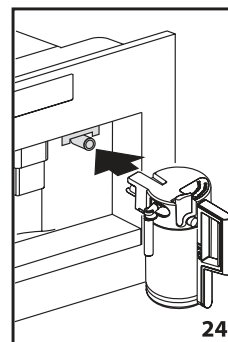
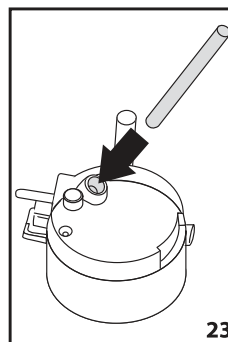
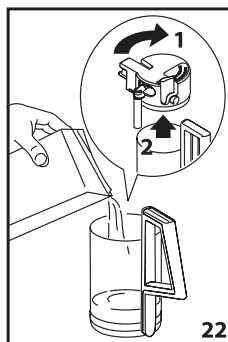
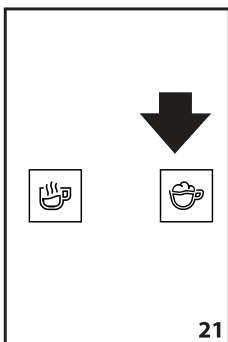
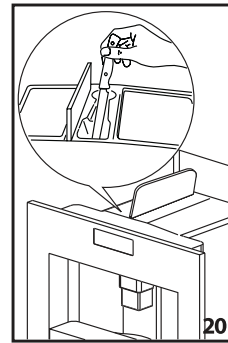
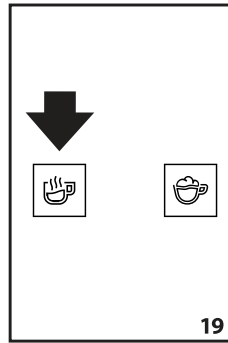
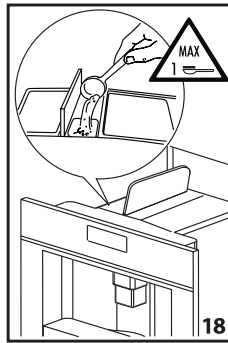
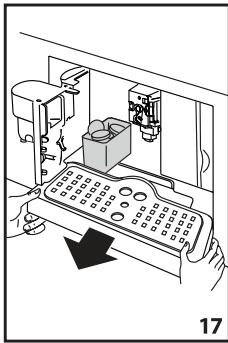

Wichtige Sicherheitshinweise	8
Vorbereitungen	10
Entsorgung	10
Konformitätserklärung CE	10
Einbau	11
Beschreibung des Geräts	13
Technische Eigenschaften	13
Vor der Inbetriebnahme des Geräts	14
Einschalten und Aufheizen	14
Zubereitung von Kaffee (mit Kaffeebohnen)	15
Verändern der Kaffeemenge in der Tasse	16
Einstellung des Mahlwerks	16
Zubereitung von Espresso mit gemahlenem Kaffee (an Stelle von Kaffeebohnen)	16
Heisswasserausgabe	17
Zubereitung von Cappuccino	17
Verändern der Milch- oder Kaffeemenge für Cappuccino	18
Ändern und Einstellen der Menüparameter	18
Reinigung und Pflege	21
Abschalten des Geräts	23
Auf dem Display angezeigte Meldungen	24
Lösen von Problemen	25

Wichtige Sicherheitshinweise

Das Gerät darf (von Kindern) und Personen mit herabgesetzten physischen, sensorischen oder geistigen Fähigkeiten und Mangel an Erfahrung und Kenntnissen nur unter Aufsicht oder nach ausreichender Einweisung durch eine für ihre Sicherheit verantwortliche Person benutzt werden. Kinder sollten sorgsam beaufsichtigt werden, so dass sie nicht mit dem Gerät spielen können. Kinder dürfen dieses Gerät nur unter Aufsicht reinigen oder pflegen. Tauchen Sie das Gerät auf keinen Fall in Wasser. Dieses Gerät ist ausschließlich zur Verwendung im Haushalt gedacht. Es ist nicht zur Verwendung in Mitarbeiterküchen von Läden, Büros und anderen Arbeitsumgebungen, auf Bauernhöfen, durch Kunden in Hotels, Motels und anderen gewerblichen Unterkunftsbetrieben oder in Frühstückspensionen vorgesehen. Wenn der Netzstecker oder das Netzkabel beschädigt ist, muss der Austausch zur Vermeidung von Gefahren durch den Kundendienst erfolgen.

Nur für den europäischen Markt:

Dieses Gerät kann von Kindern ab 8 Jahren benutzt werden, sofern sie in die sichere Verwendung des Geräts eingewiesen wurden und die damit verbundenen Gefahren verstanden haben. Die Reinigung und Pflege dieses Geräts darf nicht durch Kinder erfolgen, es sei denn, sie sind älter als 8 Jahre und werden dabei beaufsichtigt. Achten Sie darauf, dass das Gerät und das dazugehörige Kabel nicht in die Hände von Kindern unter 8 Jahren gelangen. Geräte dürfen von Personen mit eingeschränkten physischen, sensorischen oder geistigen Fähigkeiten, eingeschränkter Erfahrung oder mangelnden Kenntnissen nur dann benutzt werden, wenn sie in die sichere Verwendung des Geräts eingewiesen wurden und die damit verbundenen Gefahren verstanden haben. Kinder dürfen nicht mit dem Gerät spielen. Trennen Sie das Gerät immer vom Stromnetz, wenn es nicht benutzt bzw. bevor es gereinigt wird.



Mit diesem Symbol gekennzeichnete Oberflächen werden beim Betrieb heiß (das Symbol ist nur bei bestimmten Modellen zu finden).

Ihre Sicherheit und die anderer Personen ist sehr wichtig

Die Missachtung dieser Hinweise kann elektrische Schläge, schwere Verletzungen, Verbrennungen, Brände oder Schäden am Gerät zur Folge haben. Wichtige Hinweise werden durch folgende Symbole gekennzeichnet:



Dieses Symbol warnt vor möglichen Gefahren für die Sicherheit des Benutzers und anderer Personen. Alle Sicherheitshinweise werden von dem Gefahrensymbol und folgenden Begriffen begleitet:

 **GEFAHR**

Weist auf eine gefährliche Situation hin, die bei mangelnder Vorsicht zu schweren Verletzungen führen kann.

 **WARNUNG**

Weist auf eine gefährliche Situation hin, die bei mangelnder Vorsicht zu schweren Verletzungen führt.

Grundlegende Sicherheitshinweise



WARNUNG

Dieses Gerät ist ausschließlich für den Gebrauch im Haushalt bestimmt.

- Es ist nicht bestimmt für den Gebrauch in:
 - Personalküchen in Geschäften, Büros und anderen Arbeitsbereichen,
 - landwirtschaftlichen Gastbetrieben,
 - Hotels, Motels und anderen Gaststätten,
 - Gästehäusern.
- Das Gerät wird mit elektrischem Strom betrieben. Halten Sie sich deshalb an folgende Sicherheitsbestimmungen:
 - Berühren Sie das Gerät nicht mit nassen Händen.
 - Berühren Sie den Stecker nicht mit nassen Händen.
 - Vergewissern Sie sich, dass die verwendete Steckdose immer frei zugänglich ist, damit der Stecker bei Bedarf gezogen werden kann.
 - Versuchen Sie nicht, Störungen selbst zu beseitigen. Schalten Sie das Gerät am Hauptschalter (**A23**) aus. Ziehen Sie den Stecker aus der Steckdose und wenden Sie sich an den Technischen Kundendienst.
- Bewahren Sie das Verpackungsmaterial (Plastikbeutel, Styroporsteile usw.) außerhalb der Reichweite von Kindern auf.
- Das Gerät ist nicht für den Gebrauch durch körperlich oder geistig behinderte oder auch hör- und sehgeschädigte und unerfahrene oder im Umgang mit dem Gerät nicht vertraute Personen (oder Kinder) bestimmt, es sei denn unter der Aufsicht oder Anleitung einer für ihre Sicherheit haftenden Person. Achten Sie darauf dass Kinder nicht mit dem Gerät spielen.
- Sie könnten sich verbrühen! Dieses Gerät erzeugt heißes Wasser. Während des Betriebs kann heißer Wasserdampf entstehen. Achten Sie darauf, keine Wasserspritzer oder heißen Dampf abzubekommen. Benutzen Sie die Tasten oder Griffe.
- Halten Sie sich nicht an der aus dem Schrank gezogenen Kaffeemaschine fest. Legen Sie keine Gegenstände mit Flüssigkeiten, entflammaren oder ätzenden Materialien auf dem Gerät ab. Benutzen Sie zur Aufbewahrung von Zubehörteilen für die Kaffeebereitung (z. B. den Messlöffel) das Zubehörschubfach. Legen Sie keine großen oder instabilen Gegenstände auf das Gerät, um dessen Funktionsweise nicht zu behindern.
- Benutzen Sie das Gerät nicht, wenn es aus der Nische gezogen wurde: Warten Sie immer ab, bis das Gerät abschaltet, bevor Sie es herausziehen. Davon ausgenommen ist die Einstellung des Mahlwerks, die bei ausgezogenem Gerät vorzunehmen ist (siehe Kapitel *EINSTELLUNG DES MAHLWERKS*).

Anmerkung: Verwenden Sie ausschließlich original Zubehör- und Ersatzteile oder vom Hersteller empfohlene Teile.

Bestimmungsgemäße Verwendung

Dieses Gerät wurde für die Zubereitung von Kaffee und zum Erhitzen von Getränken entwickelt. Jeder andere Gebrauch gilt als bestimmungsfremd. Dieses Gerät ist nicht für den kommerziellen Gebrauch geeignet. Der Hersteller haftet nicht für Schäden durch unsachgemäßen Gebrauch des Gerätes. Dieses Gerät kann über einem Einbaubackofen installiert werden, wenn dieser über ein Kühlgebläse an der Rückseite verfügt (maximale Leistung 3 kW).

Bedienungsanleitung

Lesen Sie diese Anleitung vor der Inbetriebnahme des Gerätes sorgfältig durch.

- Heben Sie diese Anleitung bitte gut auf.
- Die Missachtung dieser Anleitungen kann Verletzungen und Schäden am Gerät zur Folge haben. Der Hersteller haftet nicht für Schäden durch Missachtung dieser Bedienungsanleitung.

Anmerkung: Das Gerät verfügt über ein Kühlgebläse. Das Gebläse schaltet sich jedes Mal ein, wenn ein Kaffee, Dampf oder Heißwasser bereitet wird. Nach einigen Minuten schaltet sich das Gebläse automatisch ab.

Vorbereitungen

Transportkontrolle

Vergewissern Sie sich nach dem Auspacken, dass das Gerät unversehrt ist und alle Zubehörteile vorhanden sind. Verwenden Sie das Gerät nicht, wenn es offensichtlich beschädigt ist. Wenden Sie sich an den Technischen Kundendienst.

Installation des Geräts

WARNUNG

- Die Installation ist durch qualifiziertes Fachpersonal gemäß den geltenden örtlichen Bestimmungen durchzuführen (siehe Kapitel *EINBAU*).
- Halten Sie das Verpackungsmaterial (Kunststoffbeutel, Polystyrol usw.) von Kindern fern.
- Installieren Sie Elektrogeräte nie in Räumen, in denen die Temperatur bis auf 0° C sinken kann.
- Stellen Sie den Wasserhärtegrad möglichst bald ein. Befolgen Sie dazu die Anweisungen in Kapitel *EINBAU*.

Anschluss des Geräts

WARNUNG

Vergewissern Sie sich, dass die Spannung des Stromnetzes mit der Angabe auf dem Typenschild an der Geräteunterseite übereinstimmt.

Schließen Sie das Gerät nur an eine fachgerecht installierte Steckdose mit mindestens 10 A Absicherung und korrekter Erdung an. Falls Stecker und Steckdose nicht vom selben Typ sind, lassen Sie die Steckdose durch eine Fachkraft gegen eine neue, passende austauschen. Damit die Installation den geltenden Sicherheitsrichtlinien entspricht, ist bei der Installation ein allpoliger Sicherheitsschalter mit einer Kontaktöffnungsweite von mindestens 3 mm zu verwenden. Verwenden Sie keine Mehrfachstecker oder Verlängerungskabel.

WARNUNG

Im Stromnetz müssen den nationalen Installationsbestimmungen entsprechende Schalter vorhanden sein.

Bei Schäden am Stecker oder Netzkabel sind diese ausschließlich vom Kundendienst ersetzen zu lassen, um kein Risiko einzugehen.

Entsorgung



Elektrogeräte dürfen nicht im normalen Hausmüll entsorgt werden. Geräte mit diesem Symbol müssen der Europäischen Richtlinie 2002/96/EG entsprechen. Alle ausgesonderten elektrischen und elektronischen Geräte sind vom normalen Hausmüll getrennt auf einem vom Gesetzgeber vorgesehenen Recyclinghof zu entsorgen. Durch ein korrektes Entsorgen ausgesonderter Geräte werden Schäden an der Umwelt und gesundheitliche Risiken für Personen vermieden. Für weitere Informationen hinsichtlich der Entsorgung des ausgesonderten Gerätes wenden Sie sich bitte an die Gemeindeverwaltung, die Behörde für die Beseitigung von Haushaltsabfällen oder an den Händler, bei dem Sie das Gerät gekauft haben.

Konformitätserklärung CE

Dieses Gerät entspricht den folgenden EG-Richtlinien:

- Richtlinie 2006/95/EG zur Niederspannung und nachfolgende Änderungen,
- EMV-Richtlinie 2004/108/EG und nachfolgende Änderungen.

Die Materialien und die Gegenstände, die mit Lebensmitteln in Kontakt kommen, sind konform mit den Vorschriften der Europäischen Richtlinie 1935/2004/EG.



Einbau

Vergewissern Sie sich, dass die erforderliche Mindestabstände für die korrekte Installation des Elektrogeräts gegeben sind. Die Kaffeemaschine muss in einen Hochschrank eingebaut werden, der mit handelsüblichen Bügeln fest an der Wand fixiert sein muss.

Achtung:

- Vor jedem Installations- oder Wartungseingriff muss das Gerät von der Stromversorgung getrennt werden.
- Alle Küchenmöbel in unmittelbarer Nähe des Kaffeemaschine müssen hitzebeständig sein (min. 65° C).
- Für eine korrekte Belüftung lassen Sie eine Öffnung an der Rückseite des Schrankes frei (Maße siehe Abbildung).

Abmessungen in mm

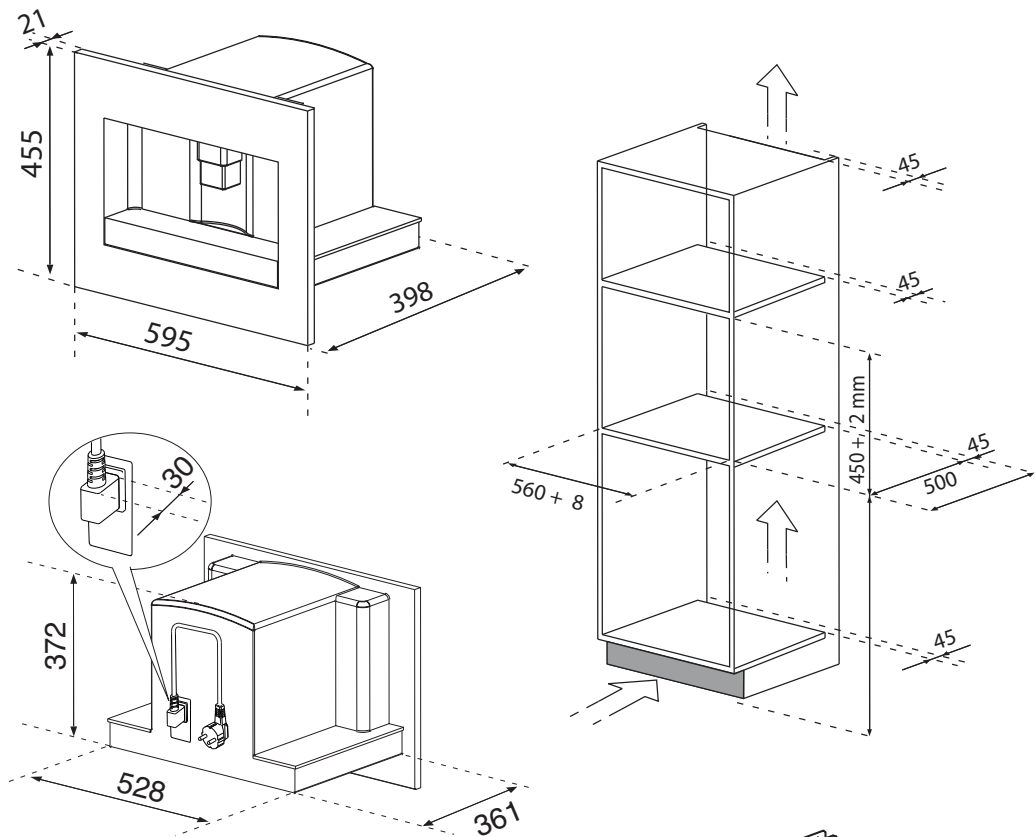

Positionieren Sie die Führungsschienen wie abgebildet an den Schrankwänden. Befestigen Sie die Schienen mit den dafür vorgesehenen, mitgelieferten Schrauben und ziehen Sie sie dann bis zum Anschlag heraus. Falls die Kaffeemaschine über einer „Wärmeschublade“ installiert wird, verwenden Sie deren Oberseite als Orientierungshilfe für die Positionierung der Führungsschienen. In diesem Fall ist keine Stellfläche vorhanden.

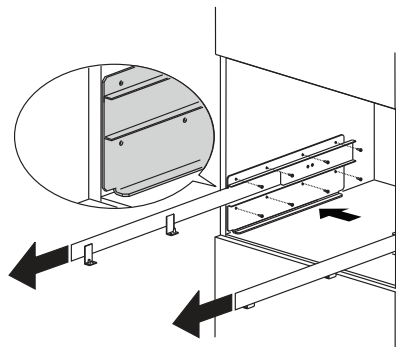

Befestigen Sie das Netzkabel mit der speziellen Kabelklemme. Das Stromkabel muss lang genug sein, um die Kaffeemaschine aus dem Schrank herausziehen und den Kaffeebohnenbehälter füllen zu können. **Die Erdung des Gerätes ist gesetzlich vorgeschrieben. Der elektrische Anschluss muss von einer Fachkraft den Anweisungen gemäß ausgeführt werden.**

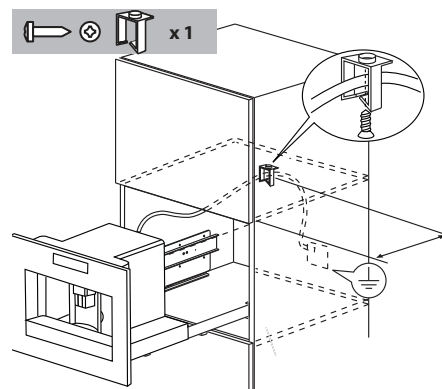

Setzen Sie das Elektrogerät auf die Schienen. Achten Sie darauf, dass die Zapfen richtig in den für sie vorgesehenen Löchern sitzen, wenn Sie das Gerät mit den dafür vorgesehenen, mitgelieferten Schrauben befestigen.

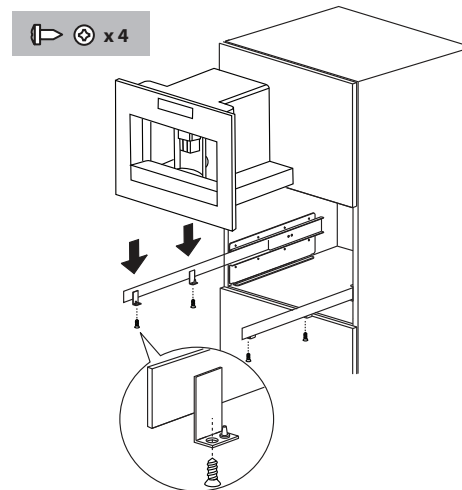

Falls die Ausrichtung des Geräts korrigiert werden muss, platzieren Sie die mitgelieferten Distanzstücke unter oder neben der Halterung.

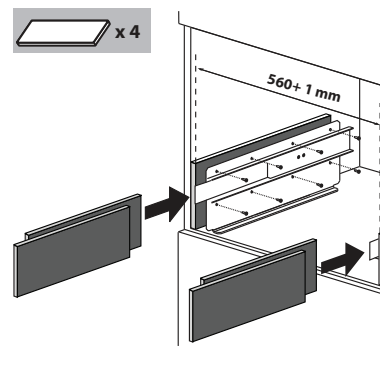

Beschreibung des Geräts

Gerät









Siehe Abbildung **A** auf Seite 4.

- A1** Abstellfläche Tassen
- A2** Serviceklappe
- A3** Zentralauslauf Kaffee
- A4** Sammelbehälter für Kaffeesatz
- A5** Brüheinheit
- A6** Beleuchtung Abstellfläche Tassen
- A7** Taste Ein/Standby
- A8** Bedienfeld
- A9** IEC Anschluss
- A10** Düse Heißwasser und Dampf
- A11** Zubehörschale
- A12** Wasserbehälter
- A13** Kaffeeauslauf (höhenverstellbar)
- A14** Tropfschale
- A15** Deckel Kaffeebohnenbehälter
- A16** Kaffeebohnenbehälter
- A17** Reglerknopf Kaffeemahlstärke
- A18** Klappe für Kaffeemehltrichter
- A19** Messlöffel
- A20** Platz für den Messlöffel
- A21** Trichter zum Einfüllen des Kaffeemehls
- A22** Netzkabel
- A23** Hauptschalter **ON/OFF**

Bedienfeld

Siehe Abbildung **B** auf Seite 4.

Anmerkung: Um die Symbole zu aktivieren, genügt ein leichtes Berühren.

- B1** Display: Geführte Gebrauchsanleitung für den Benutzer
- B2** Symbol **MENU**  zum Aktivieren oder Deaktivieren des Einstellungsmodus der Menüparameter.
- B3** Symbol  für die Wahl des Kaffeearomas.
- B4** Symbol  für die Wahl der gewünschten Kaffeeart (Espresso, kleine Tasse, mittlere Tasse, große Tasse, Becher)
- B5-B6** Symbole   zum Vor- oder Zurückblättern innerhalb des Menüs.
- B7** Symbol  zum Bestätigen der Auswahl
- B8** Symbol  für die Ausgabe einer Tasse Kaffee
- B9** Symbol  für die Ausgabe von zwei Tassen Kaffee
- B10** Symbol  für die Ausgabe eines Cappuccinos
- B11** Symbol  für die Ausgabe von Heißwasser

Behälter Milch und Zubehör





Siehe Abbildung **C** auf Seite 4.

- C1** Cursor Milchaufschäumer
- C2** Griff des Milchbehälters
- C3** Taste **CLEAN**
- C4** Milchzulaufschlauch
- C5** Milchschaumausgabe
- C6** Milchaufschäumer
- C7** Heißwasserdüse

Technische Eigenschaften

Spannung:	220-240 V~ 50/60 Hz max. 10 A
Leistungsaufnahme:	1350W
Druck:	15 bar
Fassungsvermögen Wassertank:	1,8 Liter
Abmessungen (L x H x T):	595 x 455 x 398 mm
Gewicht:	26 kg

Vor der Inbetriebnahme des Geräts

- Das Gerät wurde im Werk unter Verwendung von Kaffee kontrolliert, deshalb können sich Spuren von Kaffee im Gerät befinden. Das ist ganz normal.
 - Stellen Sie den Wasserhärtegrad möglichst bald ein. Befolgen Sie dazu die Anweisungen in Kapitel *Programmieren der Wasserhärte*.
1. Schließen Sie das Gerät an die Netzversorgung an und bringen Sie den Hauptschalter (A23) in Position I.
 2. Das Gerät zeigt jetzt in verschiedenen Sprachen "Behälter füllen" an. Nehmen Sie den Wasserbehälter (Abb. 4) heraus, spülen Sie ihn mit klarem Wasser und befüllen Sie ihn mit frischem Wasser, ohne dabei die MAX-Markierung zu überschreiten. Setzen Sie ihn wieder ein und drücken Sie ihn bis zum Anschlag hinein.
 3. Wählen Sie die Sprache aus (die Sprachen werden jeweils in Intervallen zu ca. 3 Sekunden laufend angezeigt): Wenn die Meldung "Drücken  für **TO INSTALL ENGLISH** (ENGLISCH INSTALLIEREN)" angezeigt wird, drücken Sie  (**B7**) (Abb. 3) 3 Sekunden lang, bis **ENGLISH INSTALLED** (ENGLISCH INSTALLIERT) angezeigt wird. Wenn Sie die falsche Sprache eingestellt haben, befolgen Sie bitte die Anweisungen in Abschnitt "Einstellung der Sprache". Wenn Ihre Sprache nicht verfügbar ist, wählen Sie bitte eine Sprache aus den angezeigten aus (die Anweisungen beziehen sich auf Englisch). Folgen Sie dann den angezeigten Anweisungen.
 4. Setzen Sie eine Tasse unter den Heißwasserauslass (Abb. 5). (Falls der Heißwasserauslass nicht eingesetzt ist, zeigt das Gerät **WASSERAUSLASS EINSETZEN** an. Bringen Sie den Auslass wie in Abb. 6 gezeigt an. Das Gerät zeigt **HEISSWASSER DRÜCKEN**  an. Drücken Sie  (**B7**), jetzt kommt etwas Wasser aus dem Auslass.
 5. Das Gerät zeigt **GERÄT SCHALTET AUS BITTE WARTEN** und schaltet ab.
 6. Ziehen Sie das Gerät an den dafür vorgesehenen Griffen heraus (Abbildung 7). Öffnen Sie den Deckel und befüllen Sie den Kaffeebohnenbehälter. Schließen Sie den Deckel wieder und schieben Sie das Gerät wieder hinein.

Die Kaffeemaschine ist jetzt betriebsbereit.



WARNUNG

Geben Sie nie gemahlene Kaffee, Instantkaffee, karamellierte Bohnen oder Gegenstände, die das Gerät beschädigen könnten, in den Kaffeebohnenbehälter.

Anmerkung:

- Nach der ersten Inbetriebnahme müssen 4-5 Tassen Kaffee und 4-Cappuccini bereitet werden, bevor ein gutes Ergebnis erzielt werden kann.
- Nach jedem Abschalten durch den Hauptschalter **ON/OFF (A23)** führt das Gerät eine **SELBST-DIAGNOSE** durch und schaltet dann ab. Um das Gerät erneut einzuschalten, drücken Sie die Taste (**A7**) Einschalten/Standby (Abbildung 1).

Einschalten und Aufheizen

Nach jedem Einschalten des Geräts wird automatisch ein Zyklus zum Vorheizen und Spülen durchgeführt, der sich nicht unterbrechen lässt. Das Gerät ist erst nach Ablauf dieses Zyklus betriebsbereit.







WARNUNG

Sie könnten sich verbrühen! Während des Spülens tritt etwas Heißwasser aus den Kaffeeauslaufdüsen aus.

Zum Einschalten des Geräts drücken Sie die Taste (**A7**) Einschalten/Standby (Abbildung 1): Auf dem Display erscheint die Meldung **GERÄT HEIZT AUF BITTE WARTEN**. Nach dem Erreichen der Betriebstemperatur zeigt das Gerät eine andere Meldung an: **SPÜLEN**. Wenn das Gerät seine Betriebstemperatur erreicht hat, erscheint auf dem Display die Meldung **MITTLERE TASSE NORMALES AROMA**.



Zubereitung von Kaffee (mit Kaffeebohnen)

1. Das Gerät wurde im Werk für die Ausgabe von Kaffee mit normalem Aroma eingestellt. Sie können Kaffee mit extra mildem, mildem, normalem, starkem oder extra starkem Aroma brühen und haben die Möglichkeit, vorgemahlene Kaffee zu verwenden. Um das gewünschte Aroma zu wählen, drücken Sie mehrmals das Symbol  (B3) (Abbildung 8): Das gewünschte Aroma wird auf dem Display angezeigt.
2. Stellen Sie eine Tasse unter die Auslaufdüsen, wenn Sie 1 Kaffee möchten (Abbildung 9) oder 2 Tassen für 2 Kaffees (Abbildung 9). Für eine bessere Crema ziehen Sie den Kaffeeauslauf möglichst weit nach unten über die Tassen (Abbildung 10).
3. Drücken Sie Symbol  (B4) (Abbildung 11), um die gewünschte Kaffeearart zu wählen: Espressotasse, kleine Tasse, mittlere Tasse, große Tasse, Becher.
Drücken Sie das Symbol  (B8) (Abbildung 12), wenn Sie einen Kaffee brühen möchten, für 2 Kaffees hingegen drücken Sie das Symbol  (B9) (Abbildung 13). Jetzt mahlt das Gerät die Kaffeebohnen und brüht den Kaffee in die Tasse. Wenn die voreingestellte Kaffeemenge erreicht ist, hält das Gerät die Kaffeeausgabe automatisch an und entsorgt den verbrauchten Kaffeesatz in den Kaffeesatzbehälter.
4. Nach einigen Sekunden ist das Gerät wieder betriebsbereit.
5. Zum Ausschalten des Geräts drücken Sie die Taste (A7) Einschalten/Standby (Abbildung 1). (Vor dem Ausschalten führt das Gerät automatisch einen Spülgang durch: Achten Sie darauf, sich nicht zu verbrennen).

Anmerkung:

- Wenn der Kaffee nur tropfenweise oder überhaupt nicht austritt, siehe Kapitel *EINSTELLUNG DES MAHLWERKS*.
- Wenn der Kaffee zu schnell austritt und die Crema nicht zufriedenstellend ausfällt, siehe Kapitel *EINSTELLUNG DES MAHLWERKS*.
- Tipps für heißeren Kaffee:
 - Gehen Sie vor wie in Kapitel *ÄNDERN UND EINSTELLEN DER MENÜPARAMETER*, Funktion Spülen beschrieben.
 - Verwenden Sie keine zu dicken Tässchen. Diese nehmen zu viel Wärme auf, wenn sie nicht vorgewärmt sind.
 - Verwenden Sie vorgewärmte Tässchen, die Sie mit Heißwasser ausspülen.
- Die Ausgabe des Kaffee lässt sich jederzeit unterbrechen. Drücken Sie dafür das zuvor gewählte Symbol erneut.
- Soll die Kaffeemenge in der Tasse gleich nach der Ausgabe noch erhöht werden, so drücken Sie das zuvor gewählte Symbol innerhalb von 3 Sekunden nach Ende der Ausgabe).
- Erscheint auf dem Display die Meldung **TANK AUFFÜLLEN !**, so muss der Wasserbehälter aufgefüllt werden, anderenfalls kann das Gerät keinen Kaffee ausgeben. (Normalerweise ist noch ein Rest Wasser im Behälter).
- Jeweils nach der Ausgabe von 14 Tassen Kaffee (oder 7 doppelten Portionen), erscheint die Meldung **TRESTERBEHÄLTER LEEREN !**. Zum Reinigen öffnen Sie die Serviceklappe auf der Vorderseite, indem Sie am Kaffeeauslauf ziehen (Abbildung 16). Entnehmen Sie dann die Tropfschale (Abbildung 17) und reinigen Sie diese.

Beim Reinigen ist die Tropfschale immer vollständig herauszunehmen.

- **Wenn die Tropfschale herausgezogen wird, MUSS immer auch der Kaffeesatzbehälter geleert werden. Wird dies versäumt, so kann das Gerät verstopfen.**
- Der Wasserbehälter darf nie entnommen werden, während das Gerät gerade Kaffee ausgibt. Wird der Wasserbehälter während der Ausgabe entnommen, so kann das Gerät keinen Kaffee produzieren und zeigt die Meldungen **PULVER ZU FEIN MAHLGRAD EINSTELLEN OK DRÜCKEN** und **TANK AUFFÜLLEN !** an. Kontrollieren Sie den Wasserstand im Behälter und setzen Sie den Wasserbehälter wieder ein. Um das Gerät wieder betriebsbereit zu machen, muss die Wasserdüse eingesetzt werden, falls sie nicht an ihrem Platz sein sollte (Abbildung 6). Drücken Sie das Symbol  (B7) und das Display zeigt **HEISSWASSER OK DRÜCKEN** an. Halten Sie das Symbol  (B7) einige Sekunden lang gedrückt und lassen Sie etwa 30 Sekunden lang Wasser ausfließen. Nach Beendigung der Ausgabe kehrt das Gerät automatisch wieder zur Anzeige der eingestellten Grundfunktionen zurück.
- Möglicherweise muss dieser Vorgang mehrmals wiederholt werden, bis sich keine Luft mehr im Wasserkreislauf befindet.
- Wird der oben beschriebene Vorgang nicht korrekt ausgeführt oder das Gerät ausgeschaltet, so könnte das Display wieder die eingestellten Grundfunktionen anzeigen, obwohl das Problem in Wirklichkeit weiter besteht.

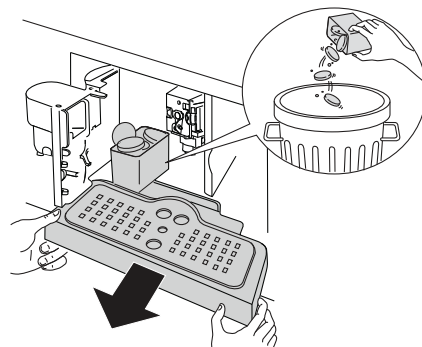

Verändern der Kaffeemenge in der Tasse

Das Gerät wurde werkseitig für die automatische Ausgabe folgender Kaffeemengen voreingestellt:

- Espressotasse,
- Kleine Tasse,
- Mittlere Tasse,
- Große Tasse,
- Becher.

Um die gewünschte Kaffeemenge, beispielsweise für Espresso, zu verändern und zu programmieren, gehen Sie wie folgt vor:

- Drücken Sie mehrmals das Symbol ☕ (B4), bis das Display **ESPRESSO** anzeigt.
- Halten Sie das Symbol ☕ (B8) gedrückt, bis das Display die Meldung **PROGRAMM MENGE** anzeigt. In der Zwischenzeit gibt das Gerät Kaffee aus.
- Drücken Sie erneut das Symbol ☕ (B8), um die Ausgabe abzubrechen und die neu eingestellte Kaffeemenge zu speichern.

Jetzt ist das Gerät auf die neue Einstellung programmiert und betriebsbereit. Ebenso lässt sich auch die Kaffeemenge für die kleine Tasse, die mittlere Tasse, die große Tasse und den Becher verändern.

Anmerkung: Durch Drücken auf das Symbol ☕ (B9) wird das Doppelte der zuvor mit dem Symbol ☕ (B8) eingestellten Menge Kaffee ausgegeben.

Um zur Originaleinstellung des Geräts zurückzukehren, siehe Abschnitt Zurück zu den werkseitigen Einstellungen (Reset).

Einstellung des Mahlwerks

Das Mahlwerk muss nicht eingestellt werden, es wurde bereits werkseitig eingestellt. Falls die Ausgabe jedoch zu schnell oder zu langsam (tropfenweise) erfolgt, so muss der Mahlgrad über den Einstellknopf des Mahlwerks nachgestellt werden (Abbildung 14).

⚠️ WARNUNG

Der Einstellknopf des Mahlwerks darf nur gedreht werden, während das Mahlwerk in Betrieb ist.

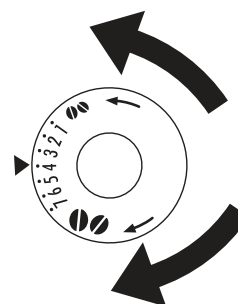

Für eine langsamere Ausgabe und eine schönere Crema, drehen Sie den Einstellknopf um eine Position nach links (=Kaffee wird feiner gemahlen).

Für eine schnellere Kaffeeausgabe (nicht tropfenweise), drehen Sie den Einstellknopf um eine Position nach rechts (=Kaffee wird gröber gemahlen).

Zubereitung von Espresso mit gemahlenem Kaffee (an Stelle von Kaffeebohnen)

- Drücken Sie das Symbol ☕ (B3) (Abbildung 8) und wählen Sie die Funktion gemahlener Kaffee.
- Ziehen Sie das Gerät an den dafür vorgesehenen Griffen heraus (Abbildung 7).
- Nehmen Sie den Deckel in der Mitte ab und geben Sie einen Messlöffel voll gemahlene Kaffee in den Trichter (Abbildung 18). Schieben Sie das Gerät hinein und gehen Sie wie in Kapitel ZUBEREITUNG VON KAFFEE (MIT KAFFEEBOHNEN) beschrieben vor.



Anmerkung: Sie können jeweils eine einzelne Kaffeeportion zubereiten, wenn Sie das Symbol ☕ (B8) drücken (Abbildung 12).

- Wenn Sie nach dem Gebrauch des Geräts mit gemahlenem Kaffee wieder Kaffee aus Kaffeebohnen brühen möchten, muss die Funktion gemahlener Kaffee wieder deaktiviert werden. Drücken Sie dazu das Symbol ☕ (B3) (Abbildung 8).

Anmerkung:

- Geben Sie nie gemahlene Kaffee in das ausgeschaltete Gerät, damit das Kaffeemehl nicht im Geräteinneren steckenbleibt.
- Geben Sie nie mehr als 1 Messlöffel voll hinein, anderenfalls brüht das Gerät keinen Kaffee.
- Verwenden Sie ausschließlich den mitgelieferten Messlöffel.
- Geben Sie in den Trichter nur für Espressomaschinen gemahlene Kaffee.
- Ist der Trichter verstopft, weil mehr als ein Messlöffel voll Kaffeemehl hinein gegeben wurde, so verwenden Sie ein Messer, um das Kaffeemehl hinunter rutschen zu lassen (Abbildung 20). Nehmen Sie dann die Brühleinheit ab und reinigen Sie Brühleinheit und Gerät wie in Abschnitt Reinigen der Brühleinheit beschrieben.

Heisswasserausgabe

- Vergewissern Sie sich stets, ob das Gerät betriebsbereit ist.
- Vergewissern Sie sich, dass die Wasserdüse korrekt auf der Düse sitzt (Abbildung 6).
- Stellen Sie einen Behälter unter die Düse.
- Drücken Sie die Taste  (**B11**), die Anzeige zeigt **HOT WATER PRESS OK (HEISSWASSER DRÜCKEN OK)** an, drücken Sie  (**B7**) zur Bestätigung.

Das Gerät zeigt die Meldung **HEISSWASSER** an und gibt Heißwasser aus der Düse aus. Dieses füllt den darunter stehenden Behälter (lassen Sie heißes Wasser nicht länger als 2 Minuten am Stück laufen). Zum Unterbrechen drücken Sie das Symbol  (**B11**). Das Gerät unterbricht die Ausgabe, sobald die voreingestellte Menge erreicht ist.

Zubereitung von Cappuccino

- Wählen Sie das Kaffeearoma, mit dem der Cappuccino zubereitet werden soll und drücken Sie auf das Symbol  (**B3**).
- Befüllen Sie den Behälter mit etwa 100 Gramm Milch pro Cappuccino, der zubereitet werden soll (Abbildung 22). Überschreiten Sie dabei nicht die Markierung **MAX** auf dem Behälter (entspricht etwa 750 ml). Verwenden Sie möglichst entrahmte oder halbfette Milch mit Kühlschranktemperatur (etwa 5° C).
- Achten Sie darauf, dass der Milchzulaufschlauch richtig im Gummi sitzt (Abbildung 23) und setzen Sie den Deckel wieder auf den Milchbehälter.
- Stellen Sie den Regler für den Milchaufschäumer (**C1**) zwischen die Aufschriften **CAPPUCCINO** und **CAFFELATTE** auf dem Deckel des Milchbehälters. Die Qualität des Milchschaums lässt sich regulieren: Drehen Sie den Regler in Richtung **CAFFELATTE** und der Schaum wird lockerer. Drehen Sie den Regler hingegen in Richtung **CAPPUCCINO**, so wird der Schaum kompakter.

- A. KEIN Schaum
- B. lockerer Schaum
- C. Regler
- D. kompakter Schaum

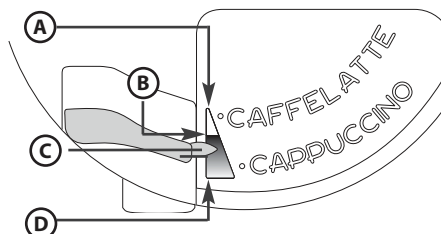



- Nehmen Sie die Heißwasserdüse ab (Abbildung 6) und lassen Sie den Milchbehälter an der Düse einrasten (Abbildung 24).
- Verschieben Sie den Milchauslass wie oben beschrieben und setzen Sie eine ausreichend große Tasse unter den Kaffeeauslass und den Milchauslass.
- Drücken Sie das Symbol  (**B10**). Das Gerät zeigt die Meldung **CAPPUCCINO** an. Nach einigen Sekunden läuft geschäumte Milch aus der Milchausgabedüse und füllt die darunter stehende Tasse. (Die Milchausgabe endet automatisch).
- Das Gerät gibt Kaffee aus.
- Jetzt ist der Cappuccino fertig: Zuckern Sie nach Geschmack und bestreuen Sie den Schaum nach Belieben mit etwas Kakaopulver.

Anmerkung:

- Während der Zubereitung von Cappuccino lässt sich die Ausgabe von Milchschaum oder Kaffee unterbrechen. Drücken Sie dafür das Symbol  (**B10**).
- Um die perfekte Sauberkeit und Hygiene des Milchsäumers zu gewährleisten, sollten Sie nach der Zubereitung von Cappuccino die Innenleitungen des Milchbehälterdeckels reinigen. Auf dem Display blinkt die Meldung **TASTE CLEAN DRÜCKEN:**
 - **Stellen Sie einen Behälter unter die Milchausgabedüse (Abbildung 25).**
 - Halten Sie die Taste **CLEAN (C3)** auf dem Deckel mindestens 8 Sekunden lang gedrückt (Abbildung 25), um die Reinigungsfunktion zu aktivieren. Das Gerät zeigt die Meldung **REINIGEN...** und darunter einen Anzeigebalken an. Es empfiehlt sich, die Taste **CLEAN** gedrückt zu halten, bis der Balken ausgefüllt und die Reinigungsphase ganz beendet ist. Sobald Sie die Taste **CLEAN** loslassen, wird die Funktion unterbrochen. Nehmen Sie nach Beendigung des Reinigungszyklus den Milchbehälter ab und stellen Sie ihn in den Kühlschrank. Sie sollten den Milchbehälter nicht länger als 15 Minuten außerhalb des Kühlschranks lassen.
- Falls Sie die Kaffee- oder die Milchschaummenge, welche das Gerät automatisch in die Tasse ausgibt, ändern möchten, gehen Sie wie in Kapitel **VERÄNDERN DER MILCH- ODER KAFFEEMENGE FÜR CAPPUCCINO** beschrieben vor.

Verändern der Milch- oder Kaffeemenge für Cappuccino

Das Gerät wurde werkseitig für die automatische Ausgabe eines Standard-Cappuccinos voreingestellt: Um diese Mengen zu verändern, gehen Sie wie folgt vor:

- Füllen Sie den Behälter bis zur markierten maximalen Füllhöhe mit Milch.
- Halten Sie das Symbol  (**B10**) gedrückt, bis das Display die Meldung **PROGRAMM MENGE MILCH FÜR CAPPUCCINO** anzeigt. In der Zwischenzeit gibt das Gerät Milch aus.
- Drücken Sie erneut das Symbol  (**B10**), um die Ausgabe abubrechen und die neu eingestellte Milchmenge zu speichern.
- Nach einigen Sekunden beginnt der Gerät, Kaffee auszugeben. Auf dem Display erscheint die Meldung **PROGRAMM MENGE KAFFEE F. CAPPUCCINO**.
- Drücken Sie erneut das Symbol  (**B10**), um die Ausgabe abubrechen und die neu eingestellte Kaffeemenge zu speichern.

Jetzt ist das Gerät auf die neuen Einstellungen programmiert und betriebsbereit.









Ändern und Einstellen der Menüparameter

Wenn das Gerät betriebsbereit ist, lassen sich innerhalb des Menüs folgende Parameter oder Funktionen ändern:

- SPÜLEN
- UHRZEIT EINSTELLEN
- SPRACHE
- SELBSTEINSCHALTUNG
- ENTKALKEN
- KAFFEETEMPERATUR
- SELBSTABSCHALTUNG
- WASSERHÄRTE
- RESET
- ENERGIESPAREN
- STATISTIKEN
- SUMMER EINSTELLEN
- AUSGANG



Sprache wählen

Falls Sie die Sprache auf dem Display ändern möchten, gehen Sie wie folgt vor:

- Drücken Sie das Symbol **MENU**  (**B2**) um ins Menü zu gelangen. Drücken Sie dann die Symbole   (**B5**) und (**B6**) bis Sie die Funktion **SPRACHE** gewählt haben.
- Drücken Sie auf das Symbol  (**B7**).
- Drücken Sie die Symbole   (**B5**) und (**B6**), bis das Gerät die gewünschte Sprache anzeigt.
- Zum Bestätigen drücken Sie das Symbol  (**B7**).
- Drücken Sie das Symbol **MENU**  (**B2**), um das Menü zu verlassen.









Spülen

Mit dieser Funktion erhalten Sie einen heißeren Kaffee. Gehen Sie wie folgt vor:



- Wenn Sie direkt nach dem Einschalten des Geräts eine kleine Tasse Kaffee (weniger als 60 cc) zubereiten, verwenden Sie das heiße Wasser aus dem Spülvorgang, um die Tasse vorzuwärmen.
- Wenn hingegen seit dem letzten Brühvorgang mehr als 2-3 Minuten vergangen sind, müssen Sie vor dem nächsten Brühvorgang die Brüheinheit vorwärmen. Drücken Sie dafür zunächst das Symbol **MENU**  (**B2**), um ins Menü zu gelangen. Auf dem Display erscheint **GERÄT SPÜLT**. Drücken Sie auf das Symbol  (**B7**). Auf dem Display erscheint **MIT OK BESTÄTIGEN**. Drücken Sie erneut das Symbol  (**B7**). Lassen Sie dann das Wasser in die Tropfschale fließen oder verwenden Sie dieses Wasser, um das Kaffeetässchen zu füllen (und dann wieder zu leeren) und es so vorzuwärmen.









Ändern der Einschaltdauer

Das Gerät wurde werkseitig so eingestellt, dass es 30 Minuten nach dem letzten Gebrauch automatisch abschaltet. Um diese Zeit zu ändern (max 120 min.), gehen Sie wie folgt vor:

- Drücken Sie das Symbol **MENU**  (**B2**), um ins Menü zu gelangen. Drücken Sie dann die Symbole   (**B5**) und (**B6**), bis das Gerät die Meldung **SELBSTEINSCHALTUNG ABGESCHALTET** anzeigt.
- Zum Bestätigen drücken Sie das Symbol  (**B7**).
- Drücken Sie die Symbole   (**B5**) und (**B6**), um festzulegen, nach wieviel Zeit das Gerät sich abschalten soll (30 Minuten, 1 Stunde, 2 Stunden).
- Zum Bestätigen drücken Sie das Symbol  (**B7**).
- Drücken Sie das Symbol **MENU**  (**B2**), um das Menü zu verlassen.













Uhrzeit einstellen

Drücken Sie das Symbol **MENU**  (**B2**), um ins Menü zu gelangen. Drücken Sie dann die Symbole   (**B5**) und (**B6**), bis das Gerät die Meldung **UHRZEIT EINSTELLEN** anzeigt.

- Drücken Sie auf das Symbol  (**B7**).
- Zum Einstellen der Stunden verwenden Sie die Symbole   (**B5**) und (**B6**). Drücken Sie dann zum Bestätigen das Symbol  (**B7**).
- Zum Einstellen der Minuten verwenden Sie die Symbole   (**B5**) und (**B6**). Drücken Sie dann zum Bestätigen das Symbol  (**B7**).
- Drücken Sie das Symbol **MENU**  (**B2**), um das Menü zu verlassen.









Einstellen der automatischen Einschaltzeit

Diese Funktion erlaubt das Programmieren der Uhrzeit, zu der sich das Gerät automatisch einschaltet.

- Vergewissern Sie sich, dass die Uhr des Geräts richtig gestellt wurde.
- Drücken Sie das Symbol **MENU**  (**B2**), um ins Menü zu gelangen. Drücken Sie dann die Symbole   (**B5**) und (**B6**), bis das Gerät die Meldung **SELBSTEINSCHALTUNG** anzeigt.
- Drücken Sie auf das Symbol  (**B7**).
- Das Gerät zeigt die Meldung **SELBSTEINSCHALTUNG EINSCHALTEN?**.
- Zum Bestätigen drücken Sie das Symbol  (**B7**).
- Zum Einstellen der automatischen Einschaltzeit verwenden Sie die Symbole   (**B5**) und (**B6**). Drücken Sie dann zum Bestätigen das Symbol  (**B7**).
- Zum Einstellen der Minuten verwenden Sie die Symbole   (**B5**) und (**B6**). Drücken Sie dann zum Bestätigen das Symbol  (**B7**).
- Drücken Sie das Symbol  (**B7**). Das Display zeigt **SELBSTEINSCHALTUNG EINGESCHALTET**.









Ändern der Kaffeetemperatur

Zum Ändern der Temperatur des ausgegebenen Kaffees gehen Sie wie folgt vor:

- Drücken Sie das Symbol **MENU**  (**B2**), um ins Menü zu gelangen. Drücken Sie dann die Symbole   (**B5**) und (**B6**), bis das Gerät die Meldung **KAFFEITEMPERATUR** anzeigt.
- Drücken Sie auf das Symbol  (**B7**).
- Drücken Sie die Symbole   (**B5**) und (**B6**), um die gewünschte Kaffeetemperatur zu wählen: niedrig, mittel, hoch.
- Drücken Sie das Symbol  (**B7**), um die gewählte Temperatur zu bestätigen.
- Drücken Sie das Symbol **MENU**  (**B2**), um das Menü zu verlassen.

Programmieren der Wasserhärte

Sie können diese Funktionszeit auf Wunsch verlängern, und so den Entkalkungsvorgang seltener ausführen, wenn Sie das Gerät dem tatsächlichen Wasserhärtegrad entsprechend programmieren. Gehen Sie wie folgt vor:









- Tauchen Sie den Teststreifen „Total hardness test“ (auf Seite 2 beigelegt) nach dem Auspacken einige Sekunden lang ganz ins Wasser. Ziehen Sie ihn dann heraus und warten Sie etwa 30 Sekunden (bis er die Farbe ändert und sich rote Viereckchen bilden).
- Drücken Sie das Symbol **MENU**  (**B2**), um ins Menü zu gelangen. Drücken Sie dann die Symbole  (**B5**) und  (**B6**), bis das Gerät die Meldung **WASSERHÄRTE** anzeigt.
- Drücken Sie auf das Symbol  (**B7**).
- Drücken Sie die Symbole  (**B5**) und  (**B6**), bis die Anzahl an Kügelchen der Anzahl an roten Viereckchen entspricht, die sich auf dem Teststreifen gebildet haben (wenn sich auf dem Teststreifen beispielsweise 3 rote Viereckchen gebildet haben, ist die Meldung  zu wählen);
- Zum Bestätigen des Wertes drücken Sie das Symbol  (**B7**). Das Gerät ist jetzt so eingestellt, dass es darauf hinweist, wenn es tatsächlich entkalkt werden muss.
- Drücken Sie das Symbol **MENU**  (**B2**), um das Menü zu verlassen.

Entkalken

! WARNUNG Der Entkalker enthält Säuren. Beachten Sie die Sicherheitshinweise des Herstellers auf der Verpackung des Entkalkers.

Anmerkung: Verwenden Sie ausschließlich vom Hersteller empfohlenen Entkalker. Anderenfalls erlischt die Garantie. Außerdem erlischt die Garantie, wenn das Gerät nicht regelmäßig entkalkt wird.

Wenn das Gerät die Meldung **ENTKALKEN** anzeigt, muss es entkalkt werden. Gehen Sie wie folgt vor:





- Vergewissern Sie sich, dass das Gerät betriebsbereit ist.
- Lassen Sie die Wasserdüse (**C7**) an der Düse einrasten (**A10**).
- Drücken Sie das Symbol **MENU**  (**B2**), um ins Menü zu gelangen. Drücken Sie dann die Symbole  (**B5**) und  (**B6**), bis das Gerät die Meldung **ENTKALKEN** anzeigt.
- Drücken Sie das Symbol  (**B7**) und das Gerät zeigt die Meldung **ENTKALKEN MIT OK BESTÄTIGEN** an.
- Drücken Sie auf das Symbol  (**B7**). Auf dem Display erscheint die Meldung **ENTKALKER ZUGEBEN OK DRÜCKEN**.
- Leeren Sie den Wassertank und geben Sie unter Beachtung der Herstelleranweisungen auf dem Etikett den Inhalt der Flasche mit Entkalkungsmittel hinein. Stellen Sie einen Behälter mit einer Kapazität von ca. 2 Litern unter den Heißwasserauslass.
- Drücken Sie das Symbol  (**B7**). Die Entkalkerlösung tritt durch die Heißwasserdüse aus und beginnt den Behälter zu füllen. Das Gerät zeigt die Meldung **ENTKALKEN** an.
- Das Entkalkungsprogramm führt automatisch eine Reihe von Entkalkungen und Pausen durch.
- Nach etwa 30 Minuten zeigt das Gerät die Meldung **SPÜLEN TANK AUFFÜLLEN** an.
- Leeren Sie den Wasserbehälter, spülen Sie ihn gut aus, um Rückstände des Entkalkers zu beseitigen, und füllen Sie ihn mit sauberem Wasser.
- Setzen Sie den mit sauberem Wasser gefüllten Wasserbehälter wieder ein. Auf dem Display erscheint die Meldung **SPÜLEN OK DRÜCKEN**.
- Drücken Sie erneut  (**B7**). Jetzt läuft heißes Wasser aus dem Auslass und füllt den Behälter, und die Meldung **SPÜLEN BITTE WARTEN** wird angezeigt.
- Warten Sie auf die Meldung **SPÜLEN BEENDET OK DRÜCKEN**.
- Drücken Sie  (**B7**). Das Display zeigt die Meldung **ENTKALKEN BEENDET** an. Das Gerät schaltet sich automatisch aus. Befüllen Sie den Behälter wieder mit sauberem Wasser.
- Das Entkalkungsprogramm ist jetzt beendet und das Gerät ist wieder betriebsbereit.

Anmerkung: Wird der Entkalkungsvorgang vor dem Ende abgebrochen, so muss alles wieder von vorne begonnen werden.

Anmerkung: WIRD DAS GERÄT NICHT REGELMÄSSIG ENTKALKT, SO ERLISCHT DIE GARANTIE.





Zurück zu den werkseitigen Einstellungen (Reset)

Es ist möglich, die werkseitigen Einstellungen des Gerätes wieder herzustellen (auch nachdem der Benutzer diese geändert hat). Gehen Sie dazu wie folgt vor:

- Drücken Sie das Symbol **MENU**  (**B2**), um ins Menü zu gelangen. Drücken Sie dann die Symbole  (**B5**) und  (**B6**), bis das Gerät die Meldung **RESET** anzeigt.
- Drücken Sie das Symbol  (**B7**) und das Gerät zeigt die Meldung **MIT OK BESTÄTIGEN** an.
- Drücken Sie das Symbol  (**B7**), um zu den werkseitigen Einstellungen zurückzukehren.







Energiesparen

- Drücken Sie das Symbol  (**B2**), um in das Menü Einstellungen zu gelangen.

- Drücken Sie die Symbole  (B5) und (B6), bis **ENERGIESPAREN** angezeigt wird.
- Drücken Sie das Symbol  (B7) **DISABLE? (DEAKTIVIEREN?)** wird angezeigt (oder **ENABLE? (AKTIVIEREN?)**, falls die Funktion bereits deaktiviert wurde).
- Drücken Sie das Symbol  (B7) für die Aktivierung oder Deaktivierung der Funktion oder des Symbols  (B2) zum Verlassen des Menüs.

Statistiken





Mit dieser Funktion lassen sich die Statistiken dieses Geräts anzeigen. Gehen Sie zum Anzeigen wie folgt vor:

- Drücken Sie das Symbol **MENU**  (B2), um ins Menü zu gelangen. Drücken Sie dann die Symbole  (B5) und (B6), bis das Gerät die Meldung **STATISTIKEN** anzeigt.
- Drücken Sie auf das Symbol  (B7).
- Durch Drücken der Symbole  (B5) und (B6) lässt sich überprüfen:
 - wie viele Kaffees und Cappuccini ausgegeben wurden,
 - wie oft das Gerät entkalkt wurde,
 - wie viele Liter Wasser insgesamt ausgegeben wurden.
- Drücken Sie einmal auf das Symbol **MENU**  (B2), um diese Funktion zu verlassen, oder drücken Sie zweimal das Symbol **MENU**  (B2), um das Menü zu verlassen.

Signalton einstellen

Mit dieser Funktion lässt sich der akustische Signalton, den das Gerät bei jedem Druck auf ein Symbol und jedem Einsetzen oder Herausnehmen von Zubehörteilen abgibt, einschalten oder ausschalten.

Anmerkung: Das Gerät ist mit eingeschaltetem Signalton voreingestellt.

- Drücken Sie das Symbol **MENU**  (B2), um ins Menü zu gelangen. Drücken Sie dann die Symbole  (B5) und (B6), bis das Gerät die Meldung **AKUSTISCHES SIGNAL** anzeigt.
- Drücken Sie auf das Symbol  (B7). Auf dem Display erscheint die Meldung **AKUSTISCHES WARNING ABSCHALTEN?**
- Drücken Sie zum Abschalten des Summers das Symbol  (B7).
- Drücken Sie das Symbol **MENU**  (B2), um das Menü zu verlassen.

Kaffeeprogramm

Für die Anweisungen zur Programmierung von Kaffee siehe Kapitel *VERÄNDERN DER KAFFEEMENGE IN DER TASSE*.

Progr. für Cappuccino

Für die Anweisungen zur Programmierung von Cappuccino siehe Kapitel *VERÄNDERN DER MILCH- ODER KAFFEEMENGE FÜR CAPPUCCINO*.

Reinigung und Pflege

Reinigen des Geräts

Verwenden Sie zum Reinigen des Geräts keine Lösungsmittel oder Scheuermittel. Folgende Bestandteile des Geräts müssen regelmäßig gereinigt werden:

- Kaffeesatzbehälter (A4).
- Tropfschale (A14).
- Wasserbehälter (A12).
- Kaffeeauslauf (A13).
- Trichter zum Einfüllen von vorgemahlenem Kaffee (A21).
- Das Geräteinnere, das Sie nach dem Öffnen der Serviceklappe erreichen (A2).
- Die Brüheinheit (A5).

Reinigen des Kaffeesatzbehälters

Wenn auf dem Display die Meldung **TRESTERBEHÄLTER LEEREN!** erscheint, ist der Kaffeesatzbehälter zu leeren und zu reinigen. Zum Reinigen:

- Öffnen Sie die Serviceklappe an der Vorderseite (Abbildung 16). Ziehen Sie die Tropfschale heraus (Abbildung 17) und reinigen Sie diese.
- Reinigen Sie den Kaffeesatzbehälter sorgfältig.

Anmerkung: Wenn die Tropfschale herausgezogen wird, muss immer auch der Kaffeesatzbehälter geleert werden.

Reinigen der Tropfschale

! WARNUNG

Wird die Tropfschale nicht geleert, so kann das Wasser überlaufen. Dies kann zu Schäden am Gerät führen.

Die Tropfschale ist mit einem schwimmenden, roten Flüssigkeitsstandanzeiger ausgestattet (Abbildung 27). Bevor dieser Anzeiger aus der Tassenabstellfläche herausragt, muss die Tropfschale geleert und gereinigt werden.

Zum Entnehmen der Tropfschale:

1. Öffnen Sie die Serviceklappe (Abbildung 16).
2. Ziehen Sie die Tropfschale und den Kaffeesatzbehälter heraus (Abbildung 17).
3. Reinigen Sie die Tropfschale und den Kaffeesatzbehälter (A4).
4. Setzen Sie die Schale mit dem Kaffeesatzbehälter wieder ein (A4).
5. Schließen Sie die Serviceklappe.

Reinigen des Wasserbehälters

1. Reinigen Sie den Wasserbehälter (A12) regelmäßig (etwa einmal im Monat) mit einem feuchten Tuch und etwas mildem Reinigungsmittel.
2. Entfernen Sie sorgfältig alle Reinigungsmittelreste.

Reinigen der Ausgabedüsen

1. Reinigen Sie die Düsen regelmäßig mit einem Schwamm (Abbildung 28).
2. Überprüfen Sie regelmäßig, dass die Öffnungen der Kaffeeausgabedüsen frei sind. Entfernen Sie Kaffeeablagerungen bei Bedarf mit einem Zahnstocher (Abbildung 26).

Reinigen des Trichters zum Einfüllen von gemahlenem Kaffee

Überprüfen Sie regelmäßig (etwa einmal im Monat), dass der Trichter für das Einfüllen von vorgemahlenem Kaffee frei ist (Abbildung 20).

! WARNUNG

Schalten Sie das Gerät vor jedem Reinigungseingriff am Hauptschalter aus (A23) und trennen Sie es vom Stromnetz. Tauchen Sie das Gerät nie in Wasser.

Reinigen des Geräteinneren

1. Überprüfen Sie regelmäßig (etwa einmal in der Woche), dass das Gerät innen sauber ist. Entfernen Sie Kaffeeablagerungen bei Bedarf mit einem Schwamm.
2. Saugen Sie Reste mit einem Staubsauger ab (Abbildung 29).

Reinigen der Brüheinheit

Die Brüheinheit muss mindestens einmal im Monat gereinigt werden.

! WARNUNG

Die Brüheinheit (A5) darf nicht abgenommen werden, so lange das Gerät eingeschaltet ist. Versuchen Sie nicht, die Brüheinheit gewaltsam abzunehmen.

1. Vergewissern Sie sich, dass das Gerät korrekt abgeschaltet hat (siehe *ABSCHALTEN DES GERÄTS*).
2. Öffnen Sie die Serviceklappe (Abbildung 16).
3. Ziehen Sie die Tropfschale und den Kaffeesatzbehälter heraus (Abbildung 17).
4. Drücken Sie die beiden roten Blockiertasten nach innen und ziehen Sie die Brüheinheit gleichzeitig nach außen ab (Abbildung 30).

Anmerkung: Reinigen Sie die Brüheinheit ohne Reinigungsmittel. Die Innenseite des Zylinders ist mit einem Schmiermittel behandelt, das durch das Reinigungsmittel gelöst würde.

5. Weichen Sie die Brüheinheit etwa 5 Minuten in Wasser ein und spülen Sie sie anschließend aus.
6. Setzen Sie die Brüheinheit (A5) nach dem Reinigen wieder in die Halterung und auf den unteren Zapfen auf. Drücken Sie dann auf die Aufschrift **PUSH**, bis sie hörbar einrastet.

- A. Halterung
B. Zapfen

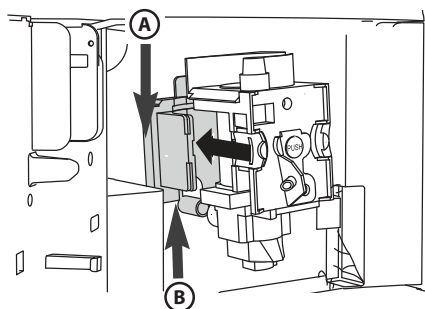

Anmerkung: Wenn die Brüheinheit sich nur schwer aufsetzen lässt, muss sie (vor dem Aufsetzen) auf die richtige Größe gebracht werden. Drücken Sie sie dazu gleichzeitig von unten und von oben wie in der folgenden Abbildung dargestellt.

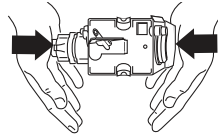

7. Wenn sie aufgesetzt ist, vergewissern Sie sich, dass die beiden roten Tasten nach außen gerastet sind.

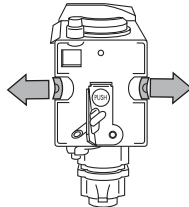

8. Setzen Sie die Tropfschale und den Kaffeesatzbehälter wieder ein.

9. Schließen Sie die Serviceklappe.

Reinigen des Milchbehälters



WARNUNG

Reinigen Sie die Innenleitungen des Milchbehälterdeckels nach jeder Zubereitung von Milch.

So lange noch Milch im Behälter ist, sollten Sie ihn nicht länger außerhalb des Kühlschranks lassen. Reinigen Sie den Behälter nach jeder Zubereitung von Milch wie in Ziffer 3 des Kapitels *ZUBEREITUNG VON CAPPUCCINO* beschrieben.

Sie können alle Bestandteile im oberen Korb Ihrer Spülmaschine reinigen.

1. Drehen Sie den Deckel des Milchbehälters im Uhrzeigersinn und ziehen Sie ihn ab.
2. Ziehen Sie den Ausgabeschlauch und den Zulaufschlauch ab.

- A. Ausgabeschlauch
- B. Zulaufschlauch
- C. Röhrchen
- D. Regler
- E. Öffnung

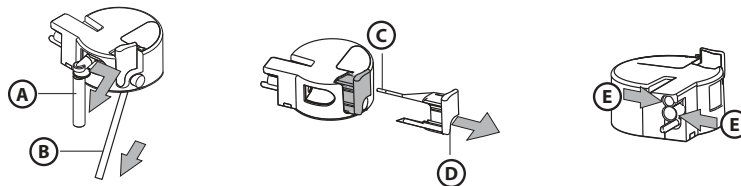

3. Ziehen Sie den Cursor nach außen ab.
4. Säubern Sie alle Teile sorgfältig mit Heißwasser und einem milden Reinigungsmittel. Achten Sie besonders sorgfältig darauf, dass in den Öffnungen und im Röhrchen an der dünnen Spitze des Reglers keine Milchreste haften.
5. Vergewissern Sie sich auch, dass der Milchzulaufschlauch und die Milchschaumausgabe nicht mit Milchresten verklebt sind.
6. Setzen Sie den Regler, die Milchschaumausgabe und den Milchzulaufschlauch wieder ein.
7. Setzen Sie den Milchbehälterdeckel wieder auf.

Abschalten des Geräts

Bei jedem Abschalten des Geräts wird automatisch ein Zyklus zum Spülen durchgeführt, der sich nicht unterbrechen lässt.



WARNUNG

Während des Spülens tritt etwas Heißwasser aus den Kaffeeauslaufdüsen aus. Achten Sie darauf, keine Wasserspritzer abzubekommen. Zum Ausschalten des Geräts drücken Sie die Taste Einschalten/Standby (A7). Das Gerät führt den Spülzyklus durch und schaltet dann ab.

Anmerkung: Falls das Gerät längere Zeit nicht benutzt wird, schalten Sie auch den Hauptschalter **ON/OFF (A23)** an der Geräteseite in Position **0**.

Auf dem Display angezeigte Meldungen

ANGEZEIGTE MELDUNG	MÖGLICHE URSACHE	ABHILFE
TANK AUFFÜLLEN	- Der Wasserbehälter ist leer oder nicht korrekt eingeschoben.	- Füllen Sie den Wasserbehälter und/oder schieben Sie ihn richtig ein, bis er einrastet.
PULVER ZU FEIN MAHLGRAD EINSTELLEN WASSERDÜSE EINSETZEN UND OK DRÜCKEN	- Der Mahlgrad ist zu fein, deshalb tritt der Kaffee zu langsam aus.	- Drehen Sie den Einstellknopf des Mahlwerks um eine Position in Richtung Nummer 7.
PULVER ZU FEIN MAHLGRAD EINSTELLEN (abwechselnd) OK DRÜCKEN (und danach) TANK AUFFÜLLEN	- Der Behälter wurde während der Ausgabe entnommen. - Es befindet sich Luft im Wasserkreislauf.	- Setzen Sie den Behälter ein und drücken Sie das Symbol OK (B7) . Das Display zeigt HEISSWASSER an. Das Gerät gibt Heißwasser aus und kehrt in den Standby-Modus zurück.
TRESTERBEHÄLTER LEEREN !	- Der Kaffeesatzbehälter (A4) ist voll oder das Gerät wurde zuletzt vor drei Tagen benutzt (dieser Vorgang garantiert den hygienisch einwandfreien Zustand des Geräts).	- Leeren Sie den Kaffeesatzbehälter und reinigen Sie ihn, setzen Sie ihn dann wieder ein. Wichtig: Wenn die Tropfschale herausgezogen wird, MUSS immer auch der Kaffeesatzbehälter geleert werden, auch wenn er kaum gefüllt ist. Wird dies versäumt, so kann sich der Kaffeesatzbehälter bei der nachfolgenden Zubereitung von Kaffee stärker als vorgesehen füllen und das Gerät verstopfen.
TRESTERBEHÄLTER EINSETZEN	- Nach dem Reinigen wurde der Kaffeesatzbehälter nicht wieder eingesetzt.	- Öffnen Sie die Serviceklappe und setzen Sie den Kaffeesatzbehälter ein.
VORGEMAHLENE KAFFEE EINFÜLLEN	- Es wurde die Funktion „gemahlener Kaffee“ gewählt, aber kein gemahlener Kaffee in den Trichter gefüllt. - Der Trichter (A21) ist verstopft.	- Ziehen Sie das Gerät heraus und füllen Sie gemahlene Kaffee in den Trichter. - Leeren Sie den Trichter mit Hilfe eines Messers, wie in Abschnitt <i>Reinigen des Trichters zum Einfüllen von gemahlener Kaffee</i> beschrieben.
ENTKALKEN ! (abwechselnd) MITTLERE TASSE NORMALES AROMA	- Weist darauf hin, dass das Gerät zu entkalken ist.	- Das in Abschnitt <i>Entkalken</i> beschriebene Entkalkungsprogramm muss so bald wie möglich durchgeführt werden.
KAFFEEMENGE REDUZIEREN (WENIG KAFFEE)	- Es wurde zu viel Kaffee verwendet.	- Wählen Sie ein milderes Aroma oder verringern Sie die Menge vorgemahlene Kaffees und bereiten Sie dann erneut einen Kaffee zu.
BOHNENTANK AUFFÜLLEN !	- Die Kaffeebohnen sind aufgebraucht.	- Bitte füllen Sie den Bohnenbehälter wieder auf.
BRÜHEINHEIT EINSETZEN	- Die Brüheinheit wurde nach dem Reinigen nicht wieder eingesetzt.	- Setzen Sie die Brüheinheit wie in Abschnitt <i>Reinigen der Brüheinheit</i> beschrieben ein.
TÜR SCHLIESSEN	- Die Serviceklappe steht offen.	- Schließen Sie die Serviceklappe.
ALARM	- Das Geräterinnere ist sehr schmutzig.	- Reinigen Sie das Geräterinnere sorgfältig wie in Kapitel <i>REINIGUNG UND PFLEGE</i> beschrieben. Zeigt das Gerät die Meldung auch nach dem Reinigen noch an, wenden Sie sich an eine Kundendienststelle.

Lösen von Problemen

Im Folgenden sind einige mögliche Störungen aufgelistet. Falls sich das Problem nicht auf die beschriebene Art lösen lässt, wenden Sie sich bitte an eine Kundendienststelle.

PROBLEM	MÖGLICHE URSACHE	ABHILFE
Der Kaffee ist nicht heiß.	<ul style="list-style-type: none"> - Die Tassen wurden nicht vorgewärmt. - Die Brüheinheit hat sich abgekühlt, weil seit dem letzten Brühvorgang mehr als 2-3 Minuten vergangen sind. - Die eingestellte Temperatur ist nicht ausreichend. 	<ul style="list-style-type: none"> - Wärmen Sie die Tassen durch Ausspülen mit Heißwasser vor. - Bevor Sie einen Kaffee zubereiten, wärmen Sie die Brüheinheit vor, indem Sie die Funktion SPÜLEN im Menü wählen. - Ändern Sie die eingestellte Temperatur (siehe Abschnitt <i>Ändern der Kaffeetemperatur</i>).
Der Kaffee hat kaum Crema.	<ul style="list-style-type: none"> - Der Kaffee wird zu grob gemahlen. - Die Kaffeemischung ist ungeeignet. 	<ul style="list-style-type: none"> - Drehen Sie den Einstellknopf des Mahlwerks um eine Position nach links in Richtung Nummer 1, während das Mahlwerk läuft (Abbildung 14). - Verwenden Sie eine Kaffeemischung für Espressomaschinen.
Der Kaffee tritt zu langsam oder nur tropfenweise aus.	<ul style="list-style-type: none"> - Der Kaffee ist zu fein gemahlen. 	<ul style="list-style-type: none"> - Drehen Sie den Einstellknopf des Mahlwerks um eine Position nach rechts in Richtung Nummer 7, während das Mahlwerk läuft (Abbildung 14). Verstellen Sie den Einstellknopf jeweils um nur eine Position, bis sie ein zufriedenstellendes Ergebnis erzielen. Die Auswirkungen werden erst nach der Ausgabe von 2 Kaffees deutlich.
Der Kaffee tritt zu schnell aus.	<ul style="list-style-type: none"> - Der Kaffee wird zu grob gemahlen. 	<ul style="list-style-type: none"> • Drehen Sie den Einstellknopf des Mahlwerks um eine Position nach links in Richtung Nummer 1, während das Mahlwerk läuft (Abbildung 14). Achten Sie darauf, den Einstellknopf des Mahlwerks nicht zu weit zu drehen, da es vorkommen kann, dass die Ausgabe von zwei Kaffees dann nur tropfenweise erfolgt. Die Auswirkungen werden erst nach der Ausgabe von 2 Kaffees deutlich.
Der Kaffee läuft nur aus einer oder aus keiner der beiden Kaffeerauslaufdüsen.	<ul style="list-style-type: none"> - Die Düsen sind verstopft. 	<ul style="list-style-type: none"> - Reinigen Sie die Düsen mit einem Zahnstocher (Abbildung 26).
Der Kaffee läuft nicht aus den Kaffeerauslaufdüsen, sondern an der Serviceklappe herunter (A2).	<ul style="list-style-type: none"> - Die Kaffeerauslauföffnungen sind mit trockenem Kaffeestaub verstopft. - Der Zentralauslauf Kaffee (A3) hinter der Serviceklappe ist blockiert. 	<ul style="list-style-type: none"> - Reinigen Sie die Düsen mit einem Zahnstocher, einem Schwamm oder einer Küchenbürste mit harten Borsten (Abbildungen 26-28). - Reinigen Sie den Zentralauslauf Kaffee (A3) sorgfältig, insbesondere in der Nähe der Scharniere.
Aus dem Kaffeerauslauf kommt kein Kaffee, sondern nur Wasser.	<ul style="list-style-type: none"> - Der gemahlene Kaffee ist im Trichter stecken geblieben (A21). 	<ul style="list-style-type: none"> - Reinigen Sie den Trichter (A21) mit einer Holz- oder Plastikgabel, reinigen Sie den Geräteinnenraum.
Die Milch kommt nicht aus der Milchschaumausgabe (C5).	<ul style="list-style-type: none"> - Der Milchzulaufschlauch wurde nicht oder nicht korrekt eingesetzt. 	<ul style="list-style-type: none"> - Setzen Sie den Milchzulaufschlauch (C4) in den Gummi im Deckel des Milchbehälterdeckels ein (Abbildung 23).
Die Milch ist nicht richtig geschäumt.	<ul style="list-style-type: none"> - Der Milchbehälterdeckel ist verschmutzt. - Der Milchcursor sitzt nicht korrekt. 	<ul style="list-style-type: none"> - Reinigen Sie den Milchbehälterdeckel wie in Abschnitt <i>Reinigen des Milchbehälters</i> beschrieben. - Stellen Sie ihn wie in Kapitel <i>ZUBEREITUNG VON CAPPUCINO</i> beschrieben ein.
Die Milch bildet große Blasen oder tritt in Spritzern aus der Milchschaumausgabe aus.	<ul style="list-style-type: none"> - Die Milch ist nicht kalt genug oder nicht halbfett. - Der Milchcursor ist schlecht eingestellt. - Der Milchbehälterdeckel ist verschmutzt. 	<ul style="list-style-type: none"> - Verwenden Sie möglichst entrahmte oder halbfette Milch mit Kühlschranktemperatur (etwa 5° C). Falls sich weiterhin das gewünschte Ergebnis nicht erzielen lässt, versuchen Sie es mit einer anderen Milchmarke. - Drehen Sie den Cursor leicht in Richtung CAFFELATTE (siehe Kapitel <i>ZUBEREITUNG VON CAPPUCINO</i>). - Reinigen Sie den Milchdeckel wie in Abschnitt <i>Reinigen des Milchbehälters</i> beschrieben.

Important safety instructions	27
Preliminary steps	29
Scrapping	29
Declaration of conformity CE	29
Built-in installation	30
Product description	32
Technical data	32
Using the appliance for the first time	33
Switching on and preheating	33
Making coffee (using coffee beans)	34
Changing the amount of coffee in the cup	35
Adjusting the coffee grinder	35
Making espresso with pre-ground coffee (instead of beans)	35
Running off hot water	36
Making cappuccino	36
Changing the amount of milk and coffee for cappuccino	37
Changing and setting menu parametrs	37
Cleaning and maintenance	40
Switching off the appliance	42
Displayed messages	43
Troubleshooting	44

Important safety instructions

The appliance is not intended for use by persons (including children) with reduced physical, sensory or mental capabilities, or lack of experience and knowledge, unless they have been given supervision or instruction concerning use of the appliance by a person responsible for their safety. Children should be supervised to ensure that they do not play with the appliance.

Cleaning and user maintenance shall not be made by children without supervision.

Never immerse the appliance in water.

This is an household appliance only. It is not intended to be used in: staff kitchen areas in shops, offices and other working environments; farm houses; by clients in hotels, motels and other residential type environments; bed and breakfast type environments.

If the plug or power cable is damaged, it must be replaced by customer services only to avoid all risk.

For european markets only:

This appliance can be used by children aged from 8 years and above if they have been given supervision or instruction concerning use of the appliance in a safe way and if they understand the hazard involved. Cleaning and user maintenance shall not be made by children unless they are older than 8 and supervised. Keep the appliance and its cord out of the reach of children aged less than 8 years. Appliances can be used by persons with reduced physical, sensory or mental capabilities or lack of experience and knowledge if they have been given supervision or instruction concerning use of the appliance in a safe way and understand the hazards involved.

Children shall not play with the appliance.

When not in use and before cleaning, always unplug the appliance.



Surfaces marked with this symbol become hot during use (the symbol is present in certain models only).

Your safety and that of others is paramount

Failure to fully comply with the indications given in this user handbook can lead to electric shocks, serious injury, burns, fire, or damage to the appliance.

Important warnings are accompanied by the following symbols.



This is the danger symbol, pertaining to safety, which alerts users to potential risks to themselves and others.

All safety warnings are preceded by the danger symbol and the following terms:

 **DANGER:**

Indicates a hazardous situation which, if not avoided, will result in serious injury.

 **WARNING:**

Indicates a hazardous situation which, if not avoided, may result in serious injury.

Critical safety warnings



WARNING:

This appliance is designed exclusively for domestic use.

- It is not designed or approved for use in:
 - areas appointed as staff kitchens in shops, offices or other working environments
 - agritourism establishments
 - hotels, motels and other hospitality structures
 - rooms for rent
- This is an electrical appliance; you must therefore observe the following safety warnings:
 - do not touch the appliance with wet hands;
 - do not touch the plug with wet hands;
 - make sure that the power socket used is always accessible, so that the appliance can be unplugged whenever necessary;
 - in the event of an appliance malfunction, do not attempt to carry out any repairs yourself. Switch the appliance off using the main switch (**A23**), unplug it from the mains and contact After-sales Service.
- Keep packaging materials (plastic bags, polystyrene) out of reach of children.
- Do not allow the appliance to be used by persons (including children) with any physical, sensory or mental impairment, or with insufficient experience or knowledge of the appliance, unless they are under the supervision of, or instructed in its use by, a person responsible for their safety. Supervise children, making sure they do not play with the appliance.
- Risk of Burns! This machine produces hot water and hot steam may form during operation. Take care to avoid contact with splashes of hot water or hot steam. Use the knobs or handles.
- Do not hold onto or lean on the coffee machine while it is outside the housing unit. Do not place items containing liquids or flammable or corrosive materials on the machine. Use the accessories compartment to store all accessories needed for making coffee (for example, the scoop). Do not place unstable objects on the machine, or large items which might prevent it being moved.
- Do not use the machine while it is removed from the housing unit: always wait for the machine to be switched off before removing it. The only exception to this rule is adjustment of the coffee grinder, which must be carried out with the machine extracted from the housing (see chapter *ADJUSTING THE COFFEE GRINDER*).

N.B.: only use original spare parts and accessories, or those expressly recommended by the manufacturer.

Prescribed use

This machine is designed and constructed for the preparation of coffee and for heating drinks.

Any other use is to be considered improper.

This machine is not suitable for commercial use. The manufacturer declines all liability for damage or injury resulting from improper use of the machine.

This appliance may be installed above a built-in oven if the latter is equipped with a rear cooling fan (maximum power 3kW).

Instructions for use

Read this user handbook carefully before using the machine.

- Keep this handbook in a safe place.
- Failure to observe the instructions can lead to personal injury or damage to the appliance. The manufacturer declines all liability for injury or damage resulting from failure to observe these user instructions.

N.B.: the machine is equipped with a cooling fan. The fan switches on every time the machine dispenses coffee, steam or hot water. It switches off again automatically after a few minutes.

Preliminary steps

Transport check

After unpacking the appliance, check that it is undamaged and that all the accessories are present and correct. Do not use the appliance if there is any visible damage. Contact the After-sales Service.
Installing the appliance

Critical safety warnings

WARNING:

- Installation must be carried out by a qualified technician in accordance with local regulations (see chapter **BUILT-IN INSTALLATION**).
- Keep the packaging material (plastic bags, polystyrene parts, etc.) out of the reach of children.
- Under no circumstances should the appliance be installed in rooms where the temperature may drop to 0°C.
- Adjust the water hardness setting as soon as possible, following the instructions in chapter **BUILT-IN INSTALLATION**.

Connecting the appliance

WARNING:

Make sure that the voltage indicated on the rating plate on the underside of the machine corresponds to the domestic power supply voltage.

Connect the machine to a professionally installed power socket having a current rating of at least 10A and an efficient earth connection. If the appliance plug and socket are incompatible, have an electrician replace the socket with one of a suitable type. Observance of safety directives requires that a multi pole switch with a minimum contact gap of 3mm be used for the installation. Do not use multiple plug adapters or extension cords.

WARNING:

The mains power supply must have electrical disconnect devices in compliance with national installation standards.

If the power cable or plug are damaged, to avoid any risk have them replaced only by the After-Sales Service.

Scrapping



Electrical appliances must not be disposed of as general household waste. Appliances marked with this symbol fall under European Directive 2002/96/CE. Electrical and electronic appliances must not be disposed of as household waste, but delivered to an authorized collection centre for scrapping. Correct scrapping of the appliance after its working life prevents damage to the environment and potential health hazards. For further information on the scrapping of the appliance, contact your local authority, the waste disposal service or the shop where you purchased the product.

Declaration of conformity CE

This appliance has been designed, constructed and distributed in compliance with the requirements of European Directives: LVD 2014/35/EU, EMC 2014/30/EU and RoHS 2011/65/EU.

This appliance, which is intended to come into contact with foodstuffs, complies with European Regulation (LOGO CE) n. 1935/2004.



Built-in installation

Check the minimum measurements required for correct installation of the appliance.
The coffee machine must be installed in a column unit, which must in turn be securely fixed to the wall by means of commercial brackets.

Attention:

- Disconnect the appliance from the mains before carrying out any installation work or servicing.
- Kitchen units in contact with the appliance must be heat resistant (min. 65°C).
- To ensure adequate ventilation, provide an opening on the bottom of the housing (see dimensions in Figure).

Dimensions in mm

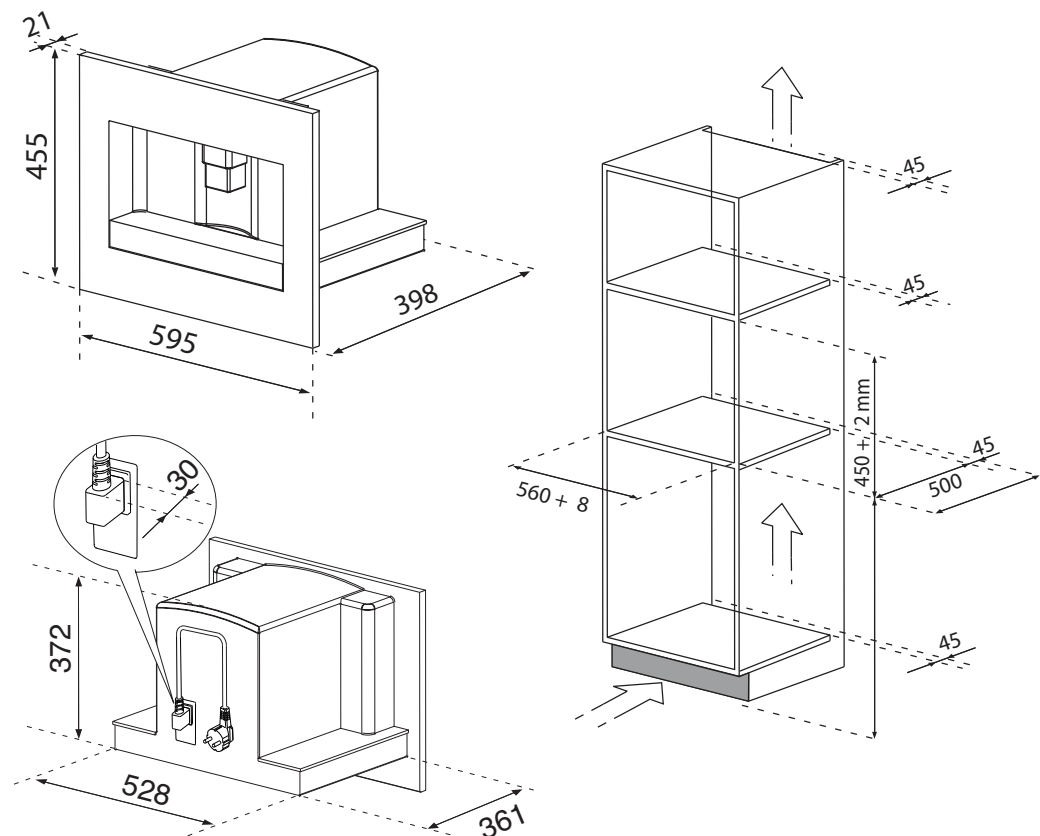

Position the runners on the sides of the housing, as shown in the Figure. Secure the runners with the screws supplied, then pull them out to full extension. If the coffee machine is installed above a "warmer drawer", use the top of the latter as a reference for positioning the runners. In this case, there will be no support surface.

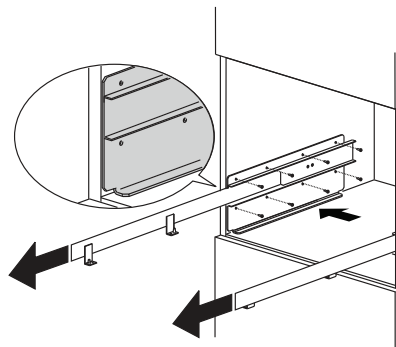

Secure the power supply cable with the clip provided. The power supply cable must be long enough to allow the machine to be removed from the housing in order to fill the coffee bean container. **Regulations require that the appliance is earthed. Electrical connection must be carried out by a qualified electrician in accordance with the manufacturer's instructions.**

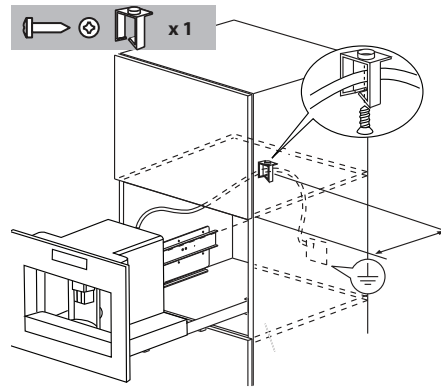

Position the machine on the runners, making sure that the pins engage properly in their seats before securing with the screws provided.

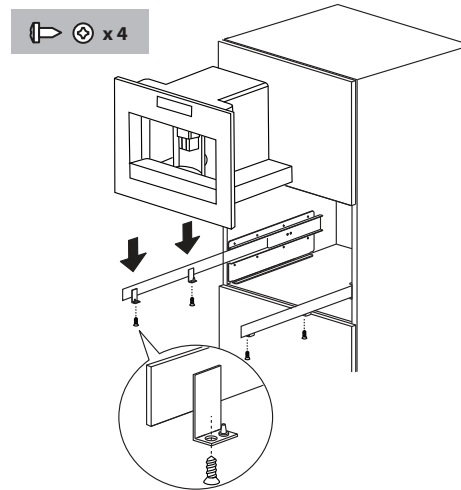

If machine alignment requires adjustment, position the spacers provided either below or at the side of the support.

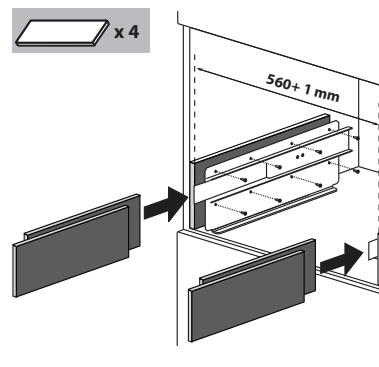

Product description

Appliance











See image **A** on page 4.

- A1** Cup tray
- A2** Service door
- A3** Coffee feed
- A4** Coffee grounds container
- A5** Brewing unit
- A6** Cup tray lights
- A7** On/stand-by button
- A8** Control panel
- A9** IEC Connector
- A10** Hot water and steam nozzle
- A11** Storage tray
- A12** Water tank
- A13** Coffee spout (height-adjustable)
- A14** Drip tray
- A15** Lid of coffee bean container
- A16** Coffee bean container
- A17** Grinding coarseness adjustment knob
- A18** Ground coffee funnel cap
- A19** Scoop
- A20** Scoop compartment
- A21** Ground coffee feed funnel
- A22** Power supply cable
- A23** Main **ON/OFF** switch

Control panel

See image **B** on page 4.

N.B.: the touch-control buttons are activated at the lightest touch of a finger.

- B1** Display: guides the user through use of the machine.
- B2** **MENU** Button  to activate or deactivate the menu setting mode.
- B3** Button  for selecting the coffee taste.
- B4** Button  for selecting the type of coffee desired (espresso, small cup, medium cup, large cup, mug)
- B5-B6** Buttons   for browsing through the various menu entries.
- B7** Button  to confirm the selection
- B8** Button  to prepare one cup of coffee
- B9** Button  to prepare two cups of coffee
- B10** Button  to prepare a cappuccino.
- B11** Button  to dispense hot water.

Milk and accessories container





See image **C** on page 4.

- C1** Milk frother pointer
- C2** Milk container handle
- C3** **CLEAN** button
- C4** Milk intake tube
- C5** Frothed milk spout
- C6** Milk frother
- C7** Hot water spout

Technical data

Voltage	220-240 V~ 50/60 Hz max. 10A
Absorbed power:	1350W
Pressure:	15 bar
Water tank capacity:	1.8 litres
Size (L x H x W):	595 x 455 x 398 mm
Weight:	26 kg

Using the appliance for the first time

- Coffee has been used to factory test the machine and it is therefore completely normal for there to be traces of coffee in the mill.
 - Customize water hardness as soon as possible, following the instructions in paragraph *Setting water hardness*.
1. Connect the appliance to the mains electricity supply and place the main switch (A23) in position I.
 2. The appliance displays “fill tank” in different languages. Extract the water tank (fig. 4), rinse and fill with fresh water without exceeding the MAX line. Replace and push as far as it will go.
 3. Choose the language (the languages scroll through at intervals of about 3 seconds): When the message “press  to TO INSTALL ENGLISH” is displayed, press the  (B7) (fig. 3) for 3 seconds until **ENGLISH INSTALLED** is displayed. If you set the wrong language, follow the instructions in the “Setting the language” section. If your language is not available, select one from those displayed (the instructions refer to English). Then follow the instructions displayed.
 4. Place a cup under the hot water spout (fig. 5). (If the hot water spout is not inserted, the appliance displays **INSERT WATER SPOUT**. Attach the spout as shown in figure 6. The machine displays **HOT WATER PRESS **”. Press the  (B7), a little water comes out of the spout.
 5. The display shows **TURNING OFF. PLEASE WAIT...** and switches off.
 6. Slide the machine out, using the handles provided (Figure 7); open the lid, fill the coffee bean container, then close the lid and push the machine back into the housing.

The coffee machine is now ready for normal use.

WARNING:

Never place pre-ground coffee, freeze-dried coffee, caramelized coffee or foreign objects in the container, as they could damage the machine

N.B.:

- When using the appliance for the first time, you need to make 4/5 cups of coffee and 4/5 cappuccinos before the appliance gives good results.
- Each time the machine is turned on using the main **ON/OFF** switch (A23) it runs the **SELF-DIAGNOSIS** function and then switches off: to switch back on again, press the (A7) on/stand-by button (Figure I).

Switching on and preheating





Each time the machine is switched on, it performs an automatic preheat and rinse cycle which cannot be interrupted. The machine is ready for use only after completion of this cycle

WARNING:

Risk of burns! During rinsing, some hot water is run off from the coffee spouts.

To switch the appliance on, press the (A7) on/stand-by button (Figure I): the display shows **HEATING UP. PLEASE WAIT...** After heating, the display shows another message: **RINSING**. The machine is at working temperature when the display shows **MEDIUM CUP STANDARD TASTE**.



Making coffee (using coffee beans)

1. The machine is factory-set to make coffee with a standard taste. You can choose coffee with the following tastes: extra-mild, mild, standard, strong or extra-strong, with the option of using pre-ground coffee. To choose the desired taste, press the button  (B3) (Figure 8) repeatedly until the required taste is displayed.
2. Place 1 cup under the coffee spouts if you wish to make 1 coffee (Figure 9) or 2 cups for 2 coffees (Figure 9). For a creamier coffee, lower the coffee spout as near as possible to the cups (Figure 10).
3. Press button  (B4) (Figure 11) to select the type of coffee desired: espresso, small cup, medium cup, large cup, mug.
Press button  (B8) (Figure 12) to make 1 coffee, or button  (B9) (Figure 13) to make 2 coffees.
The machine grinds the coffee beans and then runs off the coffee.
After running off the pre-set quantity of coffee, the machine automatically stops run-off and then empties the coffee grounds into the grounds container.
4. After a few seconds, the machine is once again ready for use.
5. To switch off the machine, press the on/stand-by button (A7) (Figure 1). (Before switching off, the machine runs an automatic rinse cycle: beware of the danger of burns).

N.B.:

- If coffee run-off is too slow or incomplete, refer to chapter *ADJUSTING THE COFFEE GRINDER*.
- If coffee run-off is too quick and the coffee is not creamy enough, refer to chapter *ADJUSTING THE COFFEE GRINDER*.
- Tips for hotter coffee:
 - proceed as described in chapter *CHANGING AND SETTING MENU PARAMETERS*, function Rinsing;
 - do not use very thick cups as they absorb too much heat unless pre-heated in advance;
 - use pre-heated cups, rinsing them with hot water.
- You can interrupt run-off any time by pressing the previously selected button again.
- As soon as run-off is finished, to increase the amount of coffee in the cup, simply press and hold the previously selected button within 3 seconds of completion of run-off).
- When the display shows **FILL TANK!** the water tank must be filled, otherwise the machine will not prepare any coffee. (The tank may still contain some water; this is normal).
- Every 14 single coffees (or 7 doubles) made, the display shows the message **EMPTY GROUNDS CONTAINER!**. To clean, open the service door on the front by pulling the spout (Figure 16), then remove the drip tray (Figure 17) and clean it.

When cleaning the machine, **always fully remove the drip tray.**

- **When removing the drip tray, the grounds container MUST be emptied. If this is not done, the machine may clog up.**
- The water tank must never be pulled out during coffee run-off. If the tank is removed at this point, the machine cannot make the coffee and will display the message: **GROUND TOO FINE. ADJUST MILL! PRESS 'OK'** followed by **FILL TANK!** Check the water level in the tank and replace in the machine. To restart the machine, insert the water spout if not already inserted (Figure 6), press  (B7) and the display shows **HOT WATER. PRESS 'OK'**. Press  (B7) within a few seconds, let water run off from the spout for around 30 seconds. After run-off, the machine display automatically reverts to the programmed standard settings.
- The machine may require you to repeat the operation several times; this is in order to eliminate any air in the hydraulic circuit.
- If the above described operation is not carried out correctly or if the machine is switched off, the display may revert to showing the programmed standard settings, even if in actual fact the problem persists.

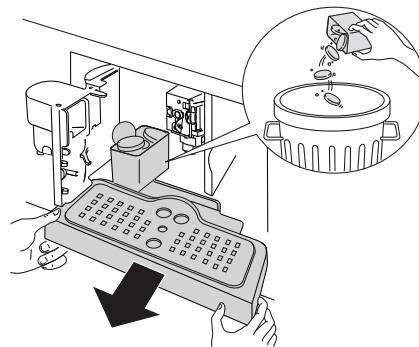



Changing the amount of coffee in the cup

The appliance is factory-set to automatically deliver the following amounts of coffee:



- Espresso,
- Small cup,
- Medium cup,
- Large cup,
- Mug.

To modify these quantities and set the amount of coffee desired, for example changing the amount of espresso, proceed as follows:

- Press the button  (B4) repeatedly until the display shows **ESPRESSO**.
- Keep the button  (B8) pressed until the display shows the message **PROGRAM QUANTITY**. Meantime the machine runs off coffee.
- Press the button  (B8) again to stop run-off and reprogram the machine with the new quantity of coffee.

The machine is now reprogrammed with the new setting and is ready for use.

You can also modify the amount of coffee in a small cup, medium cup, large cup and mug.

N.B.: press button  (B9) for a measure of coffee which is double that previously set using button  (B8). If you wish to return to the original machine settings, see paragraph *Resetting factory default values (reset)*.

Adjusting the coffee grinder

The coffee grinder is factory-set and does not require adjustment; nonetheless, if run-off is too fast or too slow (coffee drips out), carry out an adjustment using the grinding coarseness adjustment knob (Figure 14).



WARNING:

The adjustment knob must only be turned while the grinder is in operation.

For slower run-off and creamier coffee, turn the knob 1 click in an anti-clockwise direction (= finer ground coffee).

For faster run-off (not in drips), turn the knob 1 click in a clockwise direction (= coarser ground coffee).

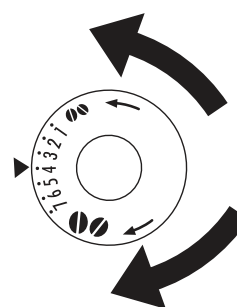

Making espresso with pre-ground coffee (instead of beans)

- Press button  (B3) (Figure 8) and select the pre-ground coffee function.
- Slide the machine out towards you; be sure to use the purpose-designed handles (Figure 7).
- Lift the small central lid, pour one scoop of pre-ground coffee into the funnel (Figure 18); push the machine back inside the housing and proceed as described in chapter *MAKING COFFEE (USING COFFEE BEANS)*.



N.B.: only one coffee at a time can be made, press button  (B8) (Figure 12).

- If, after operating the machine with pre-ground coffee, you want to revert to making coffee with beans again, deactivate the pre-ground coffee function by pressing button  (B3) (Figure 8) again.

N.B.:

- Never add pre-ground coffee when the machine is switched off, as it could spread throughout the inside.
- Never add more than 1 scoop, otherwise the machine will not prepare the coffee.
- Use only the scoop provided.
- Only use pre-ground coffee for espresso coffee machines.
- If you add more than one scoop of ground coffee and the funnel becomes blocked, carefully use a knife to clear the coffee through the funnel (Figure 20), then remove and clean the brewing unit and the machine as described in paragraph *Cleaning the brewing unit*.

Running off hot water

- Always check that the machine is ready for use.
- Check that the water spout is attached to the nozzle (Figure 6).
- Place a container under the spout.
- Press button  (B11) the display will show **HOT WATER PRESS OK**, press  (B7) to confirm.

The display shows **HOT WATER** and hot water runs out of the spout, filling the container below (Do not run off hot water for more than 2 minutes at a time). To stop the flow, press the button  (B11). Run-off stops automatically when the pre-set quantity of water has been dispensed.

Making cappuccino

- Select the taste of coffee you wish to use for making the cappuccino, pressing the button  (B3).
- Remove the milk container lid.
- Fill the container with approximately 100 ml of milk for each cappuccino you want to make (Figure 22), without exceeding the **MAX** line (equivalent to 750ml approx.) on the container. Ideally, use skimmed or semi-skimmed milk at refrigerator temperature (about 5°C).
- Make sure the milk intake tube is properly inserted in the rubber washer (Figure 23), then replace the milk container lid.
- Position the milk frother pointer (C1) between the words **CAPPUCCINO** and **CAFFELATTE** printed on the milk container lid. The quantity of froth produced can be adjusted: move the pointer towards the word **CAFFELATTE** for a lighter froth. Moving the pointer, on the other hand, towards **CAPPUCCINO** gives a thicker froth.

- A. NO froth
- B. Lighter froth
- C. Pointer
- D. Thicker froth

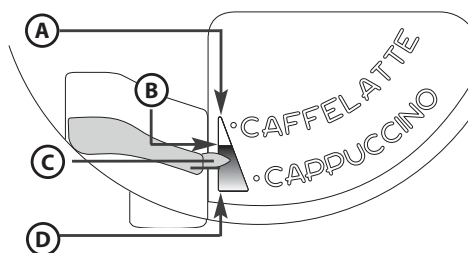



- Remove the hot water spout (Figure 6) and attach the milk container to the nozzle (Figure 24).
- Move the milk spout as described above and place a sufficiently large cup under the coffee spout and the milk spout.
- Press the button  (B10). The message **CAPPUCCINO** is displayed and a few seconds later, frothed milk runs out of the milk spout and fills the cup below. (Run-off of milk stops automatically and coffee run-off begins).
- The cappuccino is now ready: add sugar to taste and, if you like, dust the froth with powdered cocoa.

N.B.:

- While making cappuccino, you can stop frothed milk or coffee run-off by pressing the button  (B10).
- To keep the milk frother hygienically clean at all times, always clean the internal tubes of the milk container lid after making cappuccino. The message **PRESS CLEAN BUTTON** is displayed:
 - **place a container under the milk spout (Figure 25);**
 - press and hold the **CLEAN** button (C3) on the milk container lid for at least 8 seconds, (Figure 25) to activate cleaning. The message **CLEANING...** is displayed with a progress bar below. Do not release the **CLEAN** button until the bar is complete and cleaning has ended. The cleaning cycle stops when the **CLEAN** button is released. After cleaning, remove the milk container and place it in the refrigerator. It is best not to leave milk out of the refrigerator for longer than 15 minutes.
- If you want to modify the amount of coffee or frothed milk automatically run off into cups by the machine, proceed as described in chapter *CHANGING THE AMOUNT OF MILK AND COFFEE FOR CAPPUCCINO*.

Changing the amount of milk and coffee for cappuccino

The appliance is factory-set to automatically deliver a standard cappuccino. To modify these quantities, proceed as follows:

- Fill the milk container up to the maximum level indicated on the container itself.
- Keep the button  (B10) pressed until the display shows the message **PROGRAM QUANTITY MILK FOR CAPPUCCINO**. Meantime the machine runs off milk.
- Press the button  (B10) again to stop run-off and reprogram the machine with the new quantity of milk.
- After a few seconds, coffee begins running out and the display shows the message **PROGRAM QUANTITY COFFEE FOR CAPPUCC..**
- Press the button  (B10) again to stop run-off and reprogram the machine with the new quantity of coffee.

The machine is now reprogrammed with the new setting and is ready for use.









Changing and setting menu parameters

When the machine is ready for use, you can access the menu in order to change the following parameters or functions:

- RINSING
- SETTING THE CLOCK
- LANGUAGE
- AUTO START
- DESCALING
- COFFEE TEMPERATURE
- AUTO OFF
- WATER HARDNESS
- RESET TO DEFAULT
- ENERGY SAVING
- STATISTICS
- SETTING THE TONE
- EXIT



Setting the language

To change the display language, proceed as follows:

- Press the **MENU** button  (B2) to access the menu and then buttons   (B5) and (B6) to select **LANGUAGE**.
- Press  (B7).
- Press buttons   (B5) and (B6) until the required language is displayed.
- Press  (B7) to confirm.
- Press the **MENU** button  (B2) to exit the menu.









Rinsing

This function is used to obtain hotter coffee. Proceed as follows:











- If, when you turn the machine on, you select a small cup of coffee (less than 60ml), use the hot water from the rinse cycle to pre-heat the cup.
- If, on the other hand, more than 2/3 minutes have elapsed since the last coffee was made, pre-heat the brewing unit before making any more coffee. To do so, press the **MENU** button  (B2) to access the menu; the display shows the message **RINSING**. Press  (B7). The display shows **'OK' TO CONFIRM**. Press the button  (B7) again. Let the water run into the drip tray below or use it to fill (and then empty) the cup to be used for coffee, thus warming it.

Changing the duration of operation

The appliance is factory-set to switch off automatically after 30 minutes of inactivity. To change this time (max 120 min.), proceed as follows:













- Press the **MENU** button  (B2) to access the menu and then buttons   (B5) and (B6) until the display shows the message **AUTO-OFF**.
- Press  (B7) to confirm.
- Press buttons   (B5) and (B6) to set the period of time after which the appliance must switch off (30 minutes, 1 hour, 2 hours).
- Press  (B7) to confirm.
- Press the **MENU** button  (B2) to exit the menu.

Setting the clock

- Press the **MENU** button  (B2) to access the menu and then buttons   (B5) and (B6) until the display shows the message **ADJUST TIME**.
- Press  (B7).
- To set the hours, use buttons   (B5) and (B6) then press  (B7) to confirm.
- To set the minutes, use buttons   (B5) and (B6) and then press  (B7) to confirm.
- Press the **MENU** button  (B2) to exit the menu.









Setting automatic start time

This function allows you to set the machine to switch on automatically at a time of your choosing.

- Make sure the appliance clock has been set.
- Press the **MENU** button  (B2) to access the menu and then buttons   (B5) and (B6) until the display shows the message **AUTO-START**.
- Press  (B7).
- The machine displays the message **AUTO-START ENABLE?**
- Press  (B7) to confirm.
- To set the auto start time, use the buttons   (B5) and (B6) then press  (B7) to confirm.
- To set the minutes, use buttons   (B5) and (B6) and then press  (B7) to confirm.
- Press  (B7), the display shows **AUTO-START ENABLED**.









Changing the coffee temperature

To change the temperature of coffee run off, proceed as follows:

- Press the **MENU** button  (B2) to access the menu and then buttons   (B5) and (B6) until the display shows the message **COFFEE TEMPERATURE**;
- Press  (B7).
- Press buttons   (B5) and (B6) to select the required coffee temperature: low, medium, high.
- Press  (B7) to confirm the temperature chosen.
- Press the **MENU** button  (B2) to exit the menu.

Setting water hardness

If desired, the interval between descaling cycles can be increased so that descaling is performed less frequently and in accordance with the actual calcium content of the water used. Proceed as follows:

- Remove the "Total hardness test" water hardness strip from its packaging (attached to page 2), immerse it fully in the water for a few seconds. Next, remove it and wait around 30 seconds (until it changes colour and red squares appear on the strip).
- Press the **MENU** button  (**B2**) to access the menu and then buttons   (**B5**) and (**B6**) until the display shows the message **WATER HARDNESS**.
- Press  (**B7**).
- Press buttons   (**B5**) and (**B6**) to select the number of dots corresponding to the number of red squares which have formed on the test strip (for example, if the test strip shows 3 red squares, you need to select the message ●●●○);
- Press  (**B7**) to confirm. The machine is now set to carry out descaling when it is actually necessary.
- Press the **MENU** button  (**B2**) to exit the menu.

Descaling











WARNING:

Descaler contains acids. Observe the manufacturer's safety warnings given on the descaler pack.

N.B.: Only use descalers recommended by the manufacturer. Failure to do so invalidates the machine warranty. Failure to descale the machine regularly will also invalidate the warranty.

When the display shows the message **DESCALE!**, it is time to descale the machine. Proceed as follows:





- Make sure that the machine is ready for use.
- Attach the water spout (**C7**) to the nozzle (**A10**).
- Press the **MENU** button  (**B2**) to access the menu and then buttons   (**B5**) and (**B6**) until the display shows the message **DESCALING**.
- Press  (**B7**), the display shows the message **DESCALING. 'OK' TO CONFIRM**.
- Press  (**B7**), the display shows the message **ADD DESCALER. PRESS 'OK'**.
- Empty the water tank, pour in the contents of the bottle of descaler, taking care to observe the manufacturer's instructions on the label. Place a container with a capacity of approx. 2 litres underneath the hot water spout.
- Press the  button (**B7**); the descaling solution runs out of the hot water spout and starts to fill the container below. The message **DESCALING UNDERWAY...** is displayed.
- The descaling programme automatically follows a series of run-offs and pauses.
- After approximately 30 minutes, the display shows the message **RINSING. FILL TANK!**.
- Empty the water tank, rinse it thoroughly to eliminate all traces of descaler and then fill it again with clean water.
- Fit the tank full of clean water back in the machine. The display shows the message **RINSING COMPLETE. PRESS 'OK'**.
- Press  again (**B7**). Hot water runs out of the spout, filling the container, and the message **RINSING PLEASE WAIT** is displayed.
- Wait for the message **RINSING COMPLETE. PRESS 'OK'**.
- Press  (**B7**). The display shows the message **DESCALING COMPLETE**. The appliance goes off automatically. Fill the tank again with clean water.
- The descaling programme is now complete and the machine is ready to prepare coffee again.

N.B.: if you interrupt the descaling cycle before it has been completed, you will have to start again from the beginning.



N.B.: FAILURE TO DESCALE THE MACHINE REGULARLY WILL INVALIDATE THE MACHINE WARRANTY.



Resetting factory default values (reset)

To restore the machine's original default values (even after they have been changed), proceed as follows:

- Press the **MENU** button  (**B2**) to access the menu and then buttons   (**B5**) and (**B6**) until the display shows the message **DEFAULT VALUES**.
- Press  (**B7**), the display shows the message **'OK' TO CONFIRM**.
- Press  (**B7**) to restore factory settings.









Energy saving

- Press the icon  (**B2**) to enter the settings menu.
- Press the icons   (**B5**) and (**B6**) until **ENERGY SAVING** is displayed.

- Press the icon  (B7) **DISABLE?** is displayed (or **ENABLE?** if the function has already been disabled).
- Press the icon  (B7) to enable or disable the function or the icon  (B2) to exit the menu.

Statistics







This function enables you to view the machine statistics. To view them, proceed as follows:

- Press the **MENU** button  (B2) to access the menu and then buttons   (B5) and (B6) until the machine shows the message **STATISTICS**.
- Press  (B7).
- Press buttons   (B5) and (B6) to verify:
 - how many coffees and cappuccinos have been made;
 - how many times the machine has been descaled;
 - the total number of litres of water run off.
- Press the **MENU** button  (B2) once to exit the function, or press **MENU** button  (B2) twice to exit the menu.

Setting the tone

This function enables you to activate or deactivate an acoustic signal emitted by the machine each time a button is pressed and each time the accessories are inserted/removed.

N.B.: the machine is factory set with the acoustic signal activated.

- Press the **MENU** button  (B2) to access the menu and then buttons   (B5) and (B6) until the display shows the message **BEEP**.
- Press  (B7). The display shows the message **BEEP DISABLE?**
- Press  (B7) to deactivate the acoustic signal.
- Press the **MENU** button  (B2) to exit the menu.

Programming coffee

For instructions on programming coffee, refer to chapter *CHANGING THE AMOUNT OF COFFEE IN THE CUP*.

Programming cappuccino

For instructions on programming cappuccino, see chapter *CHANGING THE AMOUNT OF MILK AND COFFEE FOR CAPPUCCINO*.

Cleaning and maintenance

Cleaning the machine

Do not use solvents or abrasive detergents to clean the machine. A soft damp cloth will suffice. The following machine parts must be cleaned regularly:

- Coffee grounds container (A4).
- Drip tray (A14).
- Water tank (A12).
- Coffee spouts (A13).
- Feed funnel for adding pre-ground coffee (A21).
- The inside of the machine, accessed from the service door (A2).
- The brewing unit (A5).

Cleaning the coffee grounds container

When the display shows the message **EMPTY GROUNDS CONTAINER !**, empty and clean the grounds container. To clean, proceed as follows:

- Open the service door on the front of the machine (Figure 16), next remove the drip tray (Figure 17), and clean it.
- Clean the coffee grounds container thoroughly.

N.B.: When removing the drip tray, the grounds container MUST be emptied.

Cleaning the drip tray



WARNING:

If the drip tray is not emptied, the water can overflow. This can damage the machine.

The drip tray has a water level indicator in the form of a red float (Figure 27). Empty and clean the drip tray before the red float protrudes from the cup tray.

To remove the drip tray:

1. Open the service door (Figure 16).
2. Remove the drip tray and the coffee grounds container (Figure 17).
3. Clean the drip tray and the grounds container (A4).
4. Fit the drip tray and the coffee grounds container back in place (A4).
5. Close the service door.

Cleaning the water tank

1. Clean the water tank (A12) regularly (about once a month) with a damp cloth and a little mild detergent.
2. Take care to remove all traces of detergent.

Cleaning the spouts

1. Clean the spouts regularly, using a sponge (Figure 28).
2. Check regularly that the holes in the coffee spout are not blocked. If necessary, remove coffee deposits with a toothpick (Figure 26).

Cleaning the pre-ground coffee feed funnel

Check regularly (about once a month) that the feed funnel for pre-ground coffee is not blocked (Figure 20).

! WARNING:

Before any cleaning operation, switch the machine off using the main switch (A23) and unplug it from the mains. Never immerse the coffee machine in water.

Cleaning the inside of the machine

1. Check regularly (about once a week) that the inside of the machine is not dirty. If necessary, remove coffee deposits with a sponge.
2. Remove any residues with a vacuum cleaner (Figure 29).

Cleaning the brewing unit

The brewing unit must be cleaned at least once a month.

! WARNING:

The brewing unit (A5) cannot be removed while the appliance is switched on. Do not attempt to use force to remove the brewing unit.

1. Make sure that the machine is properly switched off (see SWITCHING OFF THE APPLIANCE).
2. Open the service door (Figure 16).
3. Remove the drip tray and the coffee grounds container (Figure 17).
4. Press the two red release buttons inwards and at the same time extract the brewing unit (Figure 30).

N.B.: Clean the brewing unit without any detergent since the inside of the piston is treated with lubricant which detergent would remove.

5. Soak the brewing unit in water for about 5 minutes, then rinse.
6. After cleaning, re-insert the brewing unit (A5) so that the support and the pin at the bottom are fully engaged; then push the PUSH symbol until it clicks into place.

A. Support
B. Pin

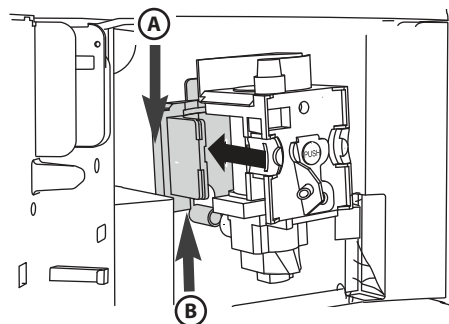

N.B.: If you encounter difficulty inserting the brewing unit, before inserting it adapt it to the right size by pressing it forcefully from both the bottom and top simultaneously as shown in the figure.

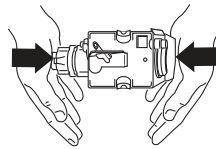

7. Once inserted, make sure the two red buttons have clicked out.

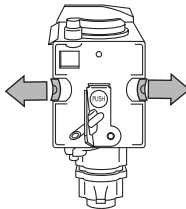

8. Replace the drip tray and coffee grounds container.
9. Close the service door.

Cleaning the milk container

! WARNING:

Always clean the tubes inside the milk container (C) after preparing milk.

If there is still milk in the container, do not leave it out of the refrigerator for longer than is strictly necessary.

Clean the container each time you prepare milk as described at point 3 in chapter *MAKING CAPPUCCINO*. All the components can be washed in the dishwasher, as long as they are placed in the top rack.

1. Turn the milk container lid clockwise and remove it.
2. Remove the milk spout and intake tube.

- A. Milk spout
- B. Intake tube
- C. Groove
- D. Pointer
- E. Hole

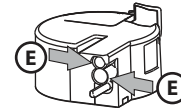
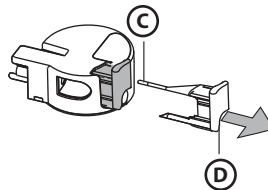
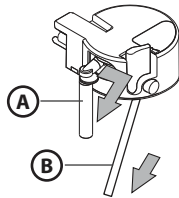

3. Remove the pointer by pulling it outwards.
4. Wash all the components thoroughly with hot water and mild detergent. Make sure there is no milk residue left inside the holes or the groove on the fine end of the pointer.
5. Check that the intake tube and spout are not clogged with milk residue.
6. Replace the pointer, milk spout and intake tube.
7. Replace the milk container lid.

Switching off the appliance

Each time the appliance is switched off, it performs an automatic rinse which cannot be interrupted.

! WARNING:

During rinsing, some hot water is run off from the coffee spouts. Avoid contact with splashes of water. To switch the appliance off, press the on/stand-by button (A7). The appliance performs a rinse cycle and then switches off.

N.B.: in the event of prolonged disuse, press the **ON/OFF** button (A23), on the side of the machine, in position **0**.

Displayed messages

DISPLAYED MESSAGE	POSSIBLE CAUSE	REMEDY
FILL TANK !	- The water tank is empty or incorrectly positioned.	- Fill the tank with water and/or insert it correctly, pushing it as far as it will go.
GROUND TOO FINE ADJUST MILL ! INSERT WATER SPOUT AND PRESS 'OK'.	- The ground is too fine so the coffee runs off too slowly.	- Turn the grinding adjustment knob one click towards number 7.
GROUND TOO FINE ADJUST MILL ! (alternating with) PRESS 'OK' (and then) FILL TANK !	- The tank was removed during run-off. - There is air in the hydraulic circuit.	- Replace the tank and press OK (B7) . The display shows HOT WATER . The machine runs off hot water and is then ready for use again.
EMPTY GROUNDS CONTAINER !	- The coffee grounds container (A4) is full or more than three days have passed since the last run-off (this operation ensures the machine remains hygienically clean).	- Empty and clean the grounds container, then replace it. IMPORTANT: when removing the drip tray, the grounds container MUST be emptied, even if it is not completely full. If this is not done, when you make the next coffees, the grounds container may fill up more than expected and clog the machine.
INSERT GROUNDS CONTAINER !	- After cleaning, the grounds container has not been replaced.	- Open the service door and insert the grounds container.
ADD GROUND COFFEE !	- The "pre-ground coffee" function has been selected without placing any pre-ground coffee in the funnel. - The funnel (A21) is blocked.	- Slide the machine out and, using the funnel, add pre-ground coffee. - Carefully use a knife to clear the funnel as described in paragraph <i>Cleaning the pre-ground coffee feed funnel</i> .
DESCALE ! (alternating with) MEDIUM CUP STANDARD TASTE	- Indicates that descaling must be carried out.	- The descaling programme must be carried out as soon as possible, following instructions described in paragraph <i>DESCALING</i> .
LESS COFFEE !	- Too much coffee has been used.	- Select a milder taste or reduce the quantity of ground coffee, then run off the coffee again.
FILL BEANS CONTAINER !	- The coffee beans have run out.	- Fill the beans container.
INSERT INFUSER ASSEMBLY !	- The brewing unit has not been replaced after cleaning.	- Insert the brewing unit as described in paragraph <i>Cleaning the brewing unit</i> .
CLOSE DOOR !	- The service door is open.	- Close the service door.
GENERAL ALARM !	- The inside of the appliance is very dirty.	- Clean the inside of the appliance thoroughly, as described in chapter <i>CLEANING AND MAINTENANCE</i> . If the message is still displayed after cleaning, contact a service centre.

Troubleshooting

Below is a list of some possible malfunctions.

If the problem cannot be resolved as described, contact After-sales Service.

PROBLEM	POSSIBLE CAUSE	REMEDY
The coffee is not hot.	<ul style="list-style-type: none"> - The cups have not been pre-heated. - The brewing unit has cooled down because 2/3 minutes have elapsed since the last coffee was made. - The set temperature is not high enough. 	<ul style="list-style-type: none"> - Heat the cups by rinsing them with hot water. - Before making coffee, heat the brewing unit by selecting the RINSE function from the menu. - Change the set temperature (see paragraph <i>Changing the coffee temperature</i>).
The coffee is not creamy enough.	<ul style="list-style-type: none"> - The coffee is ground too coarsely. - The blend of coffee is unsuitable. 	<ul style="list-style-type: none"> - Turn the grinding adjustment knob one click anti-clockwise towards the number 1 while the coffee mill is in operation (Figure 14). - Use a blend of coffee specifically for espresso coffee machines.
The coffee runs out too slowly or in drips.	<ul style="list-style-type: none"> - The coffee is ground too finely. 	<ul style="list-style-type: none"> - Turn the grinding adjustment knob one click clockwise towards the number 7 while the coffee mill is in operation (Figure 14). Continue one click at a time until coffee run-off is satisfactory. Results are only visible after running off 2 coffees.
The coffee runs out too quickly.	<ul style="list-style-type: none"> - The coffee is ground too coarsely. 	<ul style="list-style-type: none"> - Turn the grinding adjustment knob one click anti-clockwise towards the number 1 while the coffee mill is in operation (Figure 14). Avoid turning the grinding coarseness regulator too far otherwise when you select 2 cups, the coffee may run out in drips. Results are only visible after running off 2 coffees.
The coffee does not run out of one or either of the spouts.	<ul style="list-style-type: none"> - The spouts are blocked. 	<ul style="list-style-type: none"> - Clean the spouts with a toothpick (Figure 26).
The coffee does not come out of the spouts, but around the service door (A2).	<ul style="list-style-type: none"> - The holes in the spouts are clogged with dry coffee powder. - The coffee feed (A3) inside the service door is blocked. 	<ul style="list-style-type: none"> - Clean the spouts with a toothpick, a sponge or a hard bristled kitchen brush (Figures 26-28). - Clean the coffee feed (A3) thoroughly, especially around the hinges.
Water comes out of the spouts instead of coffee.	<ul style="list-style-type: none"> - Ground coffee is blocking the funnel (A21) 	<ul style="list-style-type: none"> - Clean the funnel (A21) with a wooden or plastic fork and clean the inside of the machine.
The milk does not come out of the milk spout (C5).	<ul style="list-style-type: none"> - The intake tube is not inserted or is inserted incorrectly. 	<ul style="list-style-type: none"> - Insert the intake tube (C4) in the rubber washer in the milk container lid (Figure 23).
The milk is not well frothed.	<ul style="list-style-type: none"> - The milk container lid is dirty. - The milk pointer is incorrectly positioned. 	<ul style="list-style-type: none"> - Clean the milk container lid as described in paragraph <i>Cleaning the milk container</i>. - Adjust the pointer as described in chapter <i>MAKING CAPPUCCINO</i>.
The milk contains large bubbles or spurts out of the milk spout	<ul style="list-style-type: none"> - The milk is not cold enough or is not semi-skimmed. - The milk frother pointer is incorrectly adjusted. - The milk container lid is dirty. 	<ul style="list-style-type: none"> - Ideally, use skimmed milk at refrigerator temperature, or semi-skimmed milk at refrigerator temperature (about 5°C). If results are still not satisfactory, try changing brand of milk. - Move the pointer slightly towards the word CAFFELATTE (see chapter <i>MAKING CAPPUCCINO</i>). - Clean the milk container lid as described in paragraph <i>Cleaning the milk container</i>.

Instructions importantes sur la sécurité	46
Opérations préliminaires	48
Mise au rebut	48
Déclaration de conformité CE	48
Installation dans un meuble	49
Description de l'appareil	51
Données techniques	51
Première mise en service de l'appareil	52
Allumage et préchauffage	52
Préparation du café (utilisation de café en grains)	53
Modifier la quantité de café dans la tasse	54
Réglage du moulin à café	54
Préparation du café espresso avec du café moulu (à la place des grains)	54
Distribution de l'eau chaude	55
Préparation du cappuccino	55
Modifier la quantité de lait et de café pour le cappuccino	56
Modifier et programmer les paramètres du menu	56
Nettoyage et entretien	59
Extinction de l'appareil	61
Messages visualisés sur l'afficheur	62
Résolution des problèmes	63

Instructions importantes sur la sécurité

Les personnes (y compris les enfants) qui, en raison de leurs capacités physiques, sensorielles ou mentales, de leur inexpérience ou de leur méconnaissance, ne sont pas en mesure d'utiliser l'appareil en toute sécurité, doivent se servir de celui-ci uniquement sous la surveillance ou avec les instructions d'une personne responsable. Empêchez les enfants de jouer avec l'appareil. Les enfants ne doivent pas entreprendre d'opérations de nettoyage et de maintenance sans surveillance.

Ne plongez jamais l'appareil dans l'eau.

Il s'agit seulement d'un appareil ménager. Cet appareil n'est pas conçu pour être utilisé : dans les zones de cuisine des lieux de travail, magasins et/ou bureaux ; dans les fermes ; dans les hôtels, les motels, les résidences à usage exclusif du client. Si la prise ou le câble d'alimentation est endommagé, il/elle doit être remplacé(e) par le service à la clientèle uniquement pour éviter tout problème.

Pour les marchés européens uniquement :

Cet appareil peut être utilisé par des enfants de plus de 8 ans, uniquement si ces enfants sont placés sous la surveillance d'une personne responsable ou ont reçu des instructions sur l'utilisation en toute sécurité de l'appareil. Les opérations de nettoyage et d'entretien quotidien ne doivent pas être réalisées par un enfant, à moins qu'il ait plus de 8 ans et qu'une personne responsable en assure la surveillance. Tenez l'appareil et son cordon hors de portée des enfants de moins de 8 ans.

Cet appareil peut être utilisé par des personnes atteintes de déficiences physiques, sensorielles ou mentales, ayant une expérience et des connaissances insuffisantes, uniquement si ces personnes sont placées sous la surveillance d'une personne responsable ou ont reçu des instructions sur l'utilisation en toute sécurité de l'appareil.

Interdisez aux enfants de jouer avec l'appareil.

Lorsqu'il n'est pas utilisé et avant de le nettoyer, débranchez toujours l'appareil.



Les surfaces portant ce symbole chauffent en cours d'utilisation (le symbole est présent sur certains modèles uniquement).

Votre sécurité ainsi que celle d'autrui est particulièrement importante

Le non-respect des consignes figurant dans le présent manuel peut être source de décharges électriques, de lésions graves, de brûlures, d'incendie, ou endommager l'appareil.

Les mises en garde importantes sont indiquées par ces symboles



Ceci est le symbole de danger relatif à la sécurité. Il met en garde l'utilisateur et toute autre personne contre les risques potentiels dérivant de l'utilisation de cet appareil.

Tous les messages relatifs à la sécurité sont précédés du symbole de danger et des termes suivants :

 **DANGER:**

Indique une situation dangereuse qui, si elle n'est pas évitée, occasionnera de graves lésions.

 **AVERTISSEMENT:**

Indique une situation dangereuse qui, si elle n'est pas évitée, est susceptible d'occasionner de graves lésions.

Mises en garde fondamentales pour la sécurité

 **AVERTISSEMENT:** Cet appareil est exclusivement destiné à un usage domestique.

- Il ne doit pas être utilisé :
 - dans les coins cuisine de lieux de travail, commerces, bureau et tout autre environnement de travail.
 - dans les agritourismes
 - dans les hôtels, motels et autres structures de réception
 - dans des chambres en location
- Cet appareil est alimenté par du courant électrique, c'est pourquoi il convient d'observer scrupuleusement les consignes de sécurité suivantes :
 - ne touchez pas l'appareil avec les mains mouillées
 - ne touchez pas la fiche avec les mains mouillées
 - veillez à ce que la prise secteur soit toujours librement accessible, afin de pouvoir détacher la fiche, le cas échéant
 - si l'appareil tombe en panne, ne tentez pas de le réparer vous-même. Éteignez l'appareil en actionnant l'interrupteur général (A23), détachez la fiche de la prise secteur et faites appel au Service Après-vente.
- Les matériaux d'emballage (sachets en plastique, éléments en polystyrène, etc.) doivent être conservés hors de portée des enfants, car ils constituent une source potentielle de danger.
- Les personnes (y compris les enfants) qui, en raison de leurs capacités physiques, sensorielles ou mentales, de leur inexpérience ou de leur méconnaissance, ne sont pas en mesure d'utiliser l'appareil en toute sécurité, doivent se servir de l'appareil uniquement sous la surveillance ou en se conformant aux instructions d'une personne responsable. Contrôlez que les enfants ne jouent pas avec l'appareil.
- Danger de brûlures ! Cet appareil produit de l'eau chaude et de la vapeur peut s'en dégager lorsqu'il est en marche. Évitez d'entrer en contact avec des projections d'eau ou de vapeur d'eau chaude. Servez-vous des boutons et des poignées.
- Ne vous accrochez pas à la machine à café une fois que celle-ci a été dégagée du meuble. Ne déposez pas d'objets contenant des liquides, des matériaux inflammables ou corrosifs sur le dessus de l'appareil. Utilisez le porte-accessoires conçu pour contenir les accessoires nécessaires à la préparation du café (le doseur, par exemple). Ne déposez pas sur l'appareil des objets de grande dimension susceptibles d'en bloquer le mouvement, ou des objets instables.
- N'utilisez pas l'appareil quand il est retiré de sa niche : attendez que l'appareil soit désactivé avant de le dégager de la cavité. Exception faite du réglage de la machine à café, qui doit être réalisé après avoir extrait la machine (reportez-vous au chapitre RÉGLAGE DU MOULIN À CAFÉ).

Remarque : utilisez exclusivement des accessoires et des pièces détachées d'origine ou prescrits par le fabricant.

Utilisation réglementaire

Cet appareil est conçu pour préparer du café et réchauffer des boissons. Toute autre utilisation est considérée comme impropre. Cet appareil n'est pas destiné à un usage commercial. Le fabricant décline toute responsabilité en cas d'utilisation impropre de l'appareil. Cet appareil peut être installé au dessus d'un four encastrable, à condition que ce dernier soit équipé d'un ventilateur de refroidissement à l'arrière (puissance maximale 3 kW).

Mode d'emploi

Lisez attentivement ce mode d'emploi avant d'utiliser l'appareil pour la première fois.

- Conservez-le soigneusement pour toute consultation future.
- La non-observation des informations qu'il contient peut être source de lésions et d'endommagement de l'appareil. Le fabricant ne pourra être tenu pour responsable en cas de dommages dérivant du non-respect des instructions figurant dans le présent manuel.

Remarque : cet appareil est équipé d'un ventilateur de refroidissement. Celui-ci se met en marche à chaque distribution de café, de vapeur ou d'eau chaude. Le ventilateur s'éteint automatiquement au bout de quelques minutes.

Opérations préliminaires

Contrôle du transport

Après avoir déballé l'appareil, vérifiez qu'il est intact et que tous les accessoires sont présents. N'utilisez pas l'appareil en présence de dommages évidents. Faites appel au Service Après-vente.

Installation de l'appareil

AVERTISSEMENT:

- L'installation doit être confiée à un technicien qualifié, conformément aux normes locales en vigueur (reportez-vous au chapitre **INSTALLATION DANS UN MEUBLE**).
- Les matériaux d'emballage (sachets en plastique, éléments en polystyrène, etc.) doivent être conservés hors de portée des enfants, car ils constituent une source potentielle de danger.
- N'installez pas l'appareil dans une pièce où la température est susceptible de descendre jusqu'à 0°C.
- Insérez dans l'appareil les valeurs de dureté de l'eau en suivant les indications du chapitre **INSTALLATION DANS UN MEUBLE**.

Branchement de l'appareil

AVERTISSEMENT:

Vérifiez que la tension indiquée sur la plaque signalétique apposée sur le fond de l'appareil correspond à la tension d'alimentation de votre habitation.

Branchez l'appareil uniquement sur une prise installée de manière conforme, présentant un débit de 10A et dotée d'une mise à la terre efficace. Si la prise et la fiche ne sont pas du même type, faites remplacer la prise par un technicien qualifié. Dans le respect des directives en matière de sécurité, il est nécessaire de prévoir, pendant l'installation, un interrupteur omnipolaire ayant une distance minimale d'ouverture des contacts de 3 mm. N'utilisez pas de prises multiples ni de rallonges.

AVERTISSEMENT:

Les dispositifs de déconnexion doivent être prévus dans le réseau d'alimentation, conformément aux règles d'installation nationales.

En cas de dommages à la fiche ou au câble d'alimentation les faire remplacer exclusivement par l'assistance technique de façon à prévenir tout danger.

Mise au rebut



Les appareils électroménagers doivent être éliminés séparément des déchets ménagers. Les appareils portant ce symbole sont soumis à la Directive Européenne 2002/96/CE. Tous les appareils électriques et électroniques doivent être remis à un centre de collecte spécialisé dans l'élimination de ce type de déchet. Ils ne doivent en aucun cas être jetés avec les déchets ménagers. En éliminant correctement votre ancien appareil, vous contribuerez à sauvegarder l'environnement et la santé des personnes. Pour toute information relative à la mise au rebut de cet appareil, contactez le service municipal compétent, votre déchetterie locale ou le magasin où vous avez acheté l'appareil.

Déclaration de conformité CE

Cet appareil est conforme aux directives CE suivantes :

- Directive Basse Tension 2006/95/CE et modifications successives.
- Directive CEM 2004/108/CE et modifications successives.

Les matériaux et objets destinés à entrer en contact avec des produits alimentaires sont conformes aux prescriptions du Règlement Européen (CE) N°1935/2004.



Installation dans un meuble

Vérifiez que les mesures du meuble d'encastrement permettent une installation correcte de l'appareil. La machine à café doit être installée dans une colonne. La colonne doit être fixée solidement au mur à l'aide d'étriers disponibles dans le commerce.

Attention:

- Avant de procéder à toute opération d'installation ou d'entretien, veillez à débrancher l'appareil de l'alimentation secteur.
- Les meubles adjacents à l'appareil doivent résister à une température de 65°C minimum.
- Laissez une ouverture sur le fond du meuble, afin de garantir une ventilation correcte (voir les mesures dans la Figure).

Dimensions en mm

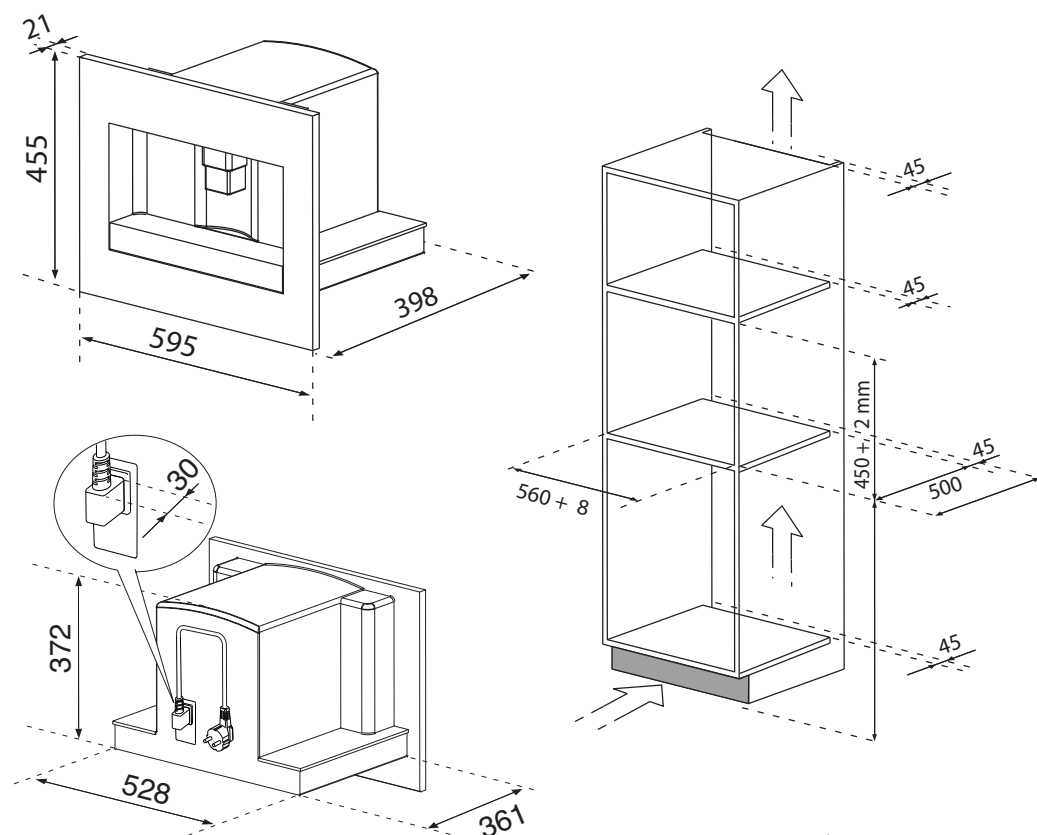

Placez les guides sur les surfaces latérales du meuble, comme indiqué dans la Figure. Fixez-les à l'aide des vis fournies à cet effet, puis extrayez-les complètement. Dans le cas où la machine à café est installée au-dessus d'un « Tiroir chauffe-plats », utilisez la surface supérieure de ce dernier comme référence pour le positionnement des guides. Dans un tel cas, la tablette d'appui ne sera pas présente.

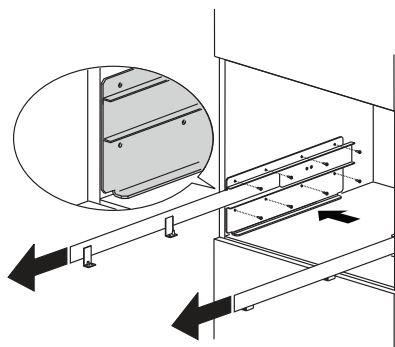

Fixez le cordon d'alimentation à l'aide de l'agrafe spéciale. La longueur du cordon d'alimentation doit être suffisante pour permettre l'extraction de l'appareil du meuble pendant la phase de remplissage du réservoir à grains de café. **La mise à la terre de l'appareil est obligatoire aux termes de la loi. Le branchement électrique doit être réalisé par un technicien qualifié, conformément aux instructions fournies.**

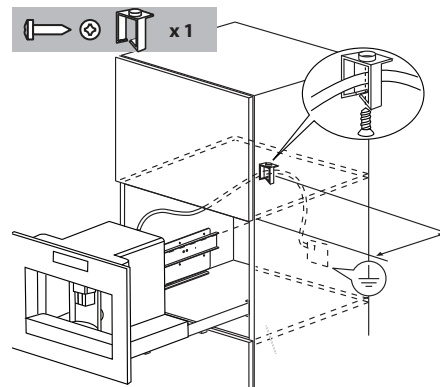

Placez l'appareil sur les guides en vérifiant que les pivots sont bien insérés dans leurs logements respectifs au moment de fixer l'appareil à l'aide des vis fournies.

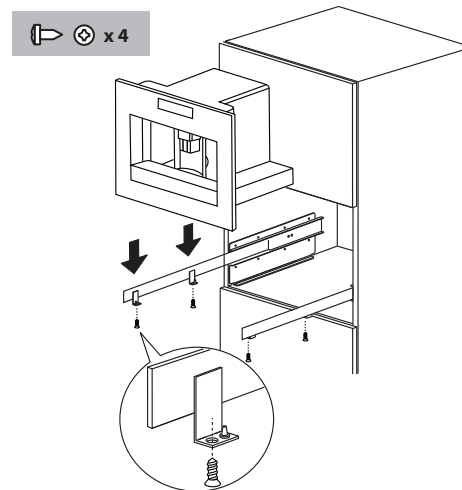

Si vous devez corriger l'alignement de l'appareil, servez-vous des entretoises fournies et placez-les au-dessous ou sur les côtés du support.

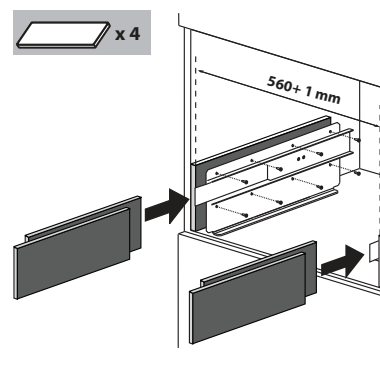

Description de l'appareil

Appareil









Consultez l'image **A** en page 4.

- A1** Plateau porte-tasses
- A2** Volet de service
- A3** Transporteur de café
- A4** Bac de récupération du marc
- A5** Infuseur
- A6** Éclairage plateau porte-tasses
- A7** Touche allumage/veille
- A8** Bandeau de commande
- A9** Connecteur CEI
- A10** Buse eau chaude et vapeur
- A11** Bac porte-objets
- A12** Réservoir d'eau
- A13** Bec verseur du café (réglable en hauteur)
- A14** Bac-égouttoir
- A15** Couvercle du réservoir à grains
- A16** Réservoir à grains
- A17** Bouton de réglage du degré de moulure
- A18** Volet d'insertion entonnoir café moulu
- A19** Doseur
- A20** Logement doseur
- A21** Entonnoir pour l'introduction du café moulu
- A22** Cordon d'alimentation
- A23** Interrupteur général **MARCHE/ARRÊT**

Bandeau de commande

Consultez l'image **B** en page 4.

Remarque: il suffit d'effleurer les icônes pour les activer.

- B1** Affichage : guide l'utilisateur pendant l'utilisation de l'appareil.
- B2** Icône **MENU**  pour activer ou désactiver le mode de réglage des paramètres du menu.
- B3** Icône  pour sélectionner le goût du café.
- B4** Icône  pour sélectionner le type de café souhaité (expresso, serré, normal, allongé, mug)
- B5-B6** Icône  pour faire défiler les différentes rubriques du menu.
- B7** Icône  pour confirmer la rubrique sélectionnée
- B8** Icône  pour remplir une tasse de café
- B9** Icône  pour remplir deux tasses de café
- B10** Icône  pour distribuer un cappuccino.
- B11** Icône  pour distribuer de l'eau chaude.

Réservoir à lait et accessoires





Consultez l'image **C** en page 4.

- C1** Curseur monte-lait
- C2** Poignée du réservoir à lait
- C3** Touche **CLEAN** (Nettoyage)
- C4** Tube de tirage du lait
- C5** Tube de distribution lait mousseux
- C6** Dispositif monte-lait
- C7** Bec verseur d'eau chaude

Données techniques

Tension:	220-240 V~ 50/60 Hz max. 10A
Puissance absorbée:	1350W
Pression:	15 bar
Capacité du réservoir d'eau:	1.8 litres
Dimensions (L x H x P):	595 x 455 x 398 mm
Poids:	26 kg

Première mise en service de l'appareil

- La machine a été vérifiée en usine en utilisant du café, c'est pourquoi il est normal que vous trouviez quelques traces de café dans le moulin à café.
 - Personnalisez au plus tôt la dureté de l'eau en suivant la procédure décrite au paragraphe *Programmation de la dureté de l'eau*.
1. Branchez l'appareil sur la prise secteur et placez l'interrupteur principal (A23) sur la position I.
 2. L'appareil affiche le message « fill tank » (remplissez le réservoir) dans différentes langues. Retirez le réservoir d'eau (fig. 4), rincez-le et remplissez-le d'eau fraîche sans dépasser la ligne MAX. Remettez-le en place en le poussant au maximum.
 3. Sélectionnez la langue (les langues défilent à intervalles de 3 secondes environ) : Lorsque le message « press  TO INSTALL ENGLISH » (appuyez sur pour INSTALLER L'ANGLAIS) s'affiche, appuyez sur le bouton  (B7) (fig. 3) pendant 3 secondes jusqu'à l'affichage du message **ENGLISH INSTALLED** (ANGLAIS INSTALLÉ). Si vous avez réglé une langue incorrecte, suivez les instructions figurant dans la section « Réglage de la langue ». Si la langue souhaitée n'est pas disponible, sélectionnez une langue parmi celles proposées (les instructions font référence à l'anglais). Suivez ensuite les instructions qui s'affichent.
 4. Placez une tasse sous le bec verseur d'eau chaude (fig. 5). (Si le bec verseur d'eau chaude n'est pas inséré, l'appareil affiche le message **INSÉREZ BEC VERSEUR D'EAU**. Fixez le bec verseur comme illustré sur la figure 6. La machine affiche le message **EAU CHAUDE - APPUYEZ SUR **. Appuyez sur  (B7) : un peu d'eau sort du bec verseur.
 5. La machine visualise le message **DÉSACTIVATION VEUILLEZ PATIENTER** et s'éteint.
 6. Extrayez l'appareil en le tirant vers vous, en vous servant des poignées prévues à cet effet (Figure 7). Ouvrez le couvercle, remplissez le réservoir à café en grains, puis refermez le couvercle et repoussez l'appareil vers l'intérieur.
- À présent, la machine est prête pour être utilisée normalement.

AVERTISSEMENT:

N'introduisez jamais du café moulu, du café lyophilisé, des grains de café caramélisés ou tout objet susceptible d'endommager la machine.

Remarque:

- Lors de la première utilisation, il est nécessaire de réaliser 4 à 5 café et 4 à 5 cappuccinos avant d'obtenir un bon résultat.
- À chaque allumage à l'aide de l'interrupteur principal **MARCHE/ARRÊT (A23)**, l'appareil active une fonction de **DIAGNOSTIQUE AUTO** puis il s'éteint. Pour allumer à nouveau l'appareil, appuyez sur la touche (A7) allumage/veille (Figure 1).

Allumage et préchauffage





À chaque allumage de l'appareil, un cycle de préchauffage et de rinçage s'active automatiquement. Il ne peut en aucun cas être interrompu. L'appareil est prêt à l'emploi uniquement après l'exécution de ce cycle.

AVERTISSEMENT:

Danger de brûlures ! Pendant le rinçage, un peu d'eau chaude s'échappe des bacs de distribution du café.

Pour allumer l'appareil, appuyez sur la touche (A7) allumage/veille (Figure 1) : l'affichage visualise le message **PRÉCHAUFFAGE VEUILLEZ PATIENTER**. Dès que la phase de chauffage est terminée, un autre message s'affiche : **RINÇAGE**. L'appareil est à température dès que l'affichage visualise le message **NORMAL GOÛT NORMAL**.



Préparation du café (utilisation de café en grains)

1. La machine est réglée en usine pour distribuer du café au goût normal. Il est possible de sélectionner un café au goût très léger, léger, normal, fort ou extra fort, avec l'option du café moulu. Pour sélectionner le goût souhaité, appuyez plusieurs fois sur l'icône  (B3) (Figure 8): le goût sélectionné s'affiche à l'écran.
2. Placez sous les becs de distribution une tasse si vous souhaitez 1 café (Figure 9) ou 2 tasses pour 2 cafés (Figure 9). Pour améliorer la crème, approchez le bec de distribution du café le plus près possible des tasses en l'abaissant (Figure 10).
3. Appuyez sur l'icône  (B4) (Figure 11) pour sélectionner le type de café souhaité : espresso, serré, normal, allongé, mug.
Appuyez sur l'icône  (B8) (Figure 12) si vous souhaitez faire un café, sur l'icône  (B9) (Figure 13) pour 2 cafés. À ce stade, la machine moule les grains et distribue le café dans la tasse. Dès que la quantité de café préréglée est obtenue, la machine arrête automatiquement la distribution et expulse le marc dans le récupérateur.
4. Après quelques secondes, la machine est de nouveau prête à l'emploi.
5. Pour éteindre la machine, appuyez sur la touche (A7) allumage/veille (Figure 1). (Avant de s'éteindre, la machine effectue automatiquement un cycle de rinçage : attention de ne pas vous ébouillanter !).

Remarque :

- Si le café sort goutte à goutte ou ne sort pas, consultez le chapitre *RÉGLAGE DU MOULIN À CAFÉ*.
- Si le café sort trop rapidement et que l'aspect de la crème n'est pas satisfaisant, consultez le chapitre *RÉGLAGE DU MOULIN À CAFÉ*.
- Conseils pour obtenir un café plus chaud :
 - procédez comme décrit au chapitre *MODIFIER ET PROGRAMMER LES PARAMÈTRES DU MENU*.
 - évitez d'utiliser des tasses trop épaisses qui absorbent trop de chaleur, à moins de les préchauffer.
 - utilisez des tasses préalablement réchauffées en les rinçant à l'eau chaude.
- Il est possible d'interrompre à tout moment la distribution du café en appuyant à nouveau sur l'icône sélectionnée précédemment.
- Une fois la distribution terminée, si vous souhaitez augmenter la quantité de café dans la tasse, maintenez l'icône précédemment sélectionnée enfoncée pendant 3 secondes au terme de la distribution.
- Quand l'affichage visualise le message **REMPLEZ RÉSERVOIR** ! il est nécessaire de remplir le réservoir d'eau pour que la machine continue à distribuer du café. (Il est normal qu'un peu d'eau soit encore présente dans le réservoir).
- Au bout de 14 cafés simples (ou 7 doubles), la machine affiche le message **VIDEZ LE RÉCUPÉRATEUR DE CAFÉ**. Pour effectuer le nettoyage, ouvrez le volet de service situé à l'avant en tirant sur le bec verseur (Figure 16), extrayez ensuite le bac-égouttoir (Figure 17) et nettoyez-le.

Au moment du nettoyage, il convient de dégager complètement le bac-égouttoir.

- Lorsque vous dégagez le bac-égouttoir, vous DEVEZ vider également le récupérateur de café. Si vous omettez de le faire, vous risquez d'obstruer la machine.
- Ne dégagez jamais le réservoir d'eau pendant que la machine distribue du café. Si vous extrayez le réservoir d'eau, la machine ne réussira plus à faire le café et le message suivant s'affichera : **MOULU TROP FIN AJUSTEZ MOUTURE PRESSEZ OK** et ensuite **REMPLEZ RÉSERVOIR** !. Vérifiez le niveau de l'eau dans le réservoir et remettez le réservoir en place. Pour redémarrer la machine, il est nécessaire d'insérer le bec verseur d'eau si ce n'est déjà fait (Figure 6) ; appuyez sur l'icône  (B7), l'affichage visualise le message **EAU CHAUDE PRESSEZ OK**. Appuyez sur l'icône  (B7) dans les secondes qui suivent, faites couler l'eau du bec pendant environ 30 secondes. Au terme de ce délai, l'appareil visualise à nouveau automatiquement les modes de base programmés.
- Il se peut que la machine demande de répéter plusieurs fois cette opération, et ce afin d'éliminer complètement l'air du circuit hydraulique.
- Si l'opération décrite ci-dessus n'est pas réalisée correctement ou si vous éteignez la machine, il se peut que l'affichage visualise les modes de base programmés alors que le problème n'a pas été éliminé.

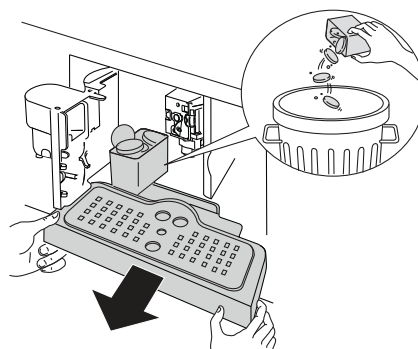

Modifier la quantité de café dans la tasse

La machine a été réglée en usine pour distribuer automatiquement les quantités de café suivantes :

- espresso,
- serré,
- normal,
- allongé,
- mug.

Pour modifier et programmer la quantité de café souhaitée, par exemple du café Espresso, procédez comme suit:

- Appuyez plusieurs fois sur l'icône ☕ (B4) jusqu'à ce que l'affichage visualise **ESPRESSO**.
- Maintenez l'icône ☕ (B8) enfoncée, jusqu'à ce que l'affichage visualise le message **PROGRAMMEZ QUANTITÉ**. Entre-temps, la machine distribue du café.
- Appuyez à nouveau sur l'icône ☕ (B8) pour interrompre la distribution et mémoriser la nouvelle quantité de café réglée.

À présent, la machine est reprogrammée selon le nouveau réglage et est prête à l'emploi.

Il est également possible de modifier la quantité de café pour la petite tasse, la tasse moyenne, la grande tasse et le mug.

Remarque : appuyez sur l'icône ☕ (B9) une quantité de café double par rapport à la quantité réglée à l'aide de l'icône ☕ (B8) sera distribuée. Si vous souhaitez restaurer les réglages initiaux de la machine, consultez le paragraphe Réinitialiser les réglages d'usine (reset) .

Réglage du moulin à café

Le moulin à café a déjà été réglé en usine et ne nécessite, par conséquent, aucun réglage ultérieur. Toutefois, si la distribution se fait trop rapidement ou trop lentement (goutte à goutte), il est nécessaire d'effectuer une correction à l'aide du bouton de réglage du degré de mouture (Figure 14).



AVERTISSEMENT:

Pour ce faire, tournez le bouton de réglage uniquement lorsque le moulin à café est en fonctionnement.

Pour obtenir une distribution du café plus lente et améliorer l'aspect de la crème, tournez d'un cran dans le sens inverse des aiguilles d'une montre (= mouture plus fine).

Pour obtenir une distribution du café plus rapide (non goutte à goutte), tournez d'un cran dans le sens des aiguilles d'une montre (= mouture plus grosse).

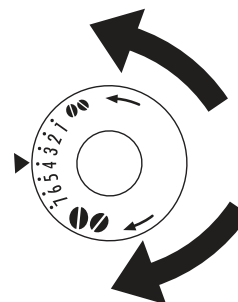

Préparation du café espresso avec du café moulu (à la place des grains)

- Appuyez sur l'icône ☕ (B3) (Figure 8) et sélectionnez la fonction Café moulu.
- Extrayez l'appareil en le tirant vers l'extérieur, en veillant à utiliser les poignées prévues à cet effet (Figure 7).
- Soulevez le couvercle au centre, introduisez dans l'entonnoir une mesure de café moulu (Figure 18) ; poussez l'appareil vers l'intérieur et procédez ensuite comme décrit au chapitre **PRÉPARATION DU CAFÉ (UTILISATION DE CAFÉ EN GRAINS)** .



Remarque : il est possible de faire un café à la fois en appuyant sur l'icône ☕ (B8) (Figure 12).

- Si, après avoir fait fonctionner la machine en utilisant du café moulu, vous souhaitez faire à nouveau du café en utilisant les grains, il faut que vous désactiviez la fonction Café moulu en appuyant à nouveau sur l'icône ☕ (B3) (Figure 8).

Remarque :

- N'introduisez jamais le café moulu dans la machine lorsque celle-ci est éteinte pour éviter que celui-ci ne se disperse à l'intérieur de la machine.
- Introduisez au maximum une dose à la fois, sinon la machine ne fera pas le café.
- Utilisez à cet effet uniquement le doseur fourni avec la machine.
- Introduisez dans l'entonnoir uniquement du café moulu pour machines à café espresso.
- Si vous versez plus d'une dose de café et que l'entonnoir se bouche, faites descendre le café à l'aide d'un couteau (Figure 20), puis retirez et nettoyez l'infuseur comme décrit au paragraphe *Nettoyage de l'infuseur*.

Distribution de l'eau chaude

- Vérifiez toujours que la machine est prête à l'emploi.
- Assurez-vous que le bec verseur d'eau est accroché à la buse (Figure 6).
- Placez un récipient sous le bec verseur.
- Appuyez sur le bouton  (**B11**) ; le message **EAU CHAUDE - APPUYEZ SUR OK**. Appuyez sur  (**B7**) pour confirmer.

La machine visualise le message **EAU CHAUDE**. L'eau chaude sort du bec verseur dans le récipient placé au-dessous (ne faites pas couler l'eau chaude pendant plus de 2 minutes). Pour interrompre la distribution, appuyez sur l'icône  (**B11**). La machine interrompt la distribution dès que la quantité programmée est atteinte.

Préparation du cappuccino

- Sélectionnez le goût de café que vous souhaitez utiliser pour préparer le cappuccino en appuyant sur l'icône  (**B3**).
- Retirez le couvercle du réservoir à lait.
- Remplissez le réservoir avec environ 100 grammes de lait par cappuccino (Figure 22) ; ne dépassez pas le niveau **MAX** (correspondant à 750 ml env.) estampillé sur le réservoir. Utilisez de préférence du lait écrémé ou demi-écrémé à la température du réfrigérateur (environ 5°C).
- Vérifiez que le tube de tirage est correctement inséré dans la bague en caoutchouc (Figure 23), puis réinstallez le couvercle sur le réservoir à lait.
- Placez le curseur monte-lait (**C1**) entre les inscriptions **CAPPUCCINO** et **CAFÉ AU LAIT** estampillés sur le couvercle du réservoir à lait. Il est possible de régler la quantité de mousse : pour obtenir une mousse moins compacte, déplacez le curseur vers l'inscription **CAFÉ AU LAIT**. En revanche, si vous souhaitez une mousse plus dense, déplacez le curseur vers l'inscription **CAPPUCCINO**.

- A.** PAS de mousse
- B.** Mousse moins dense
- C.** Curseur
- D.** Mousse plus dense

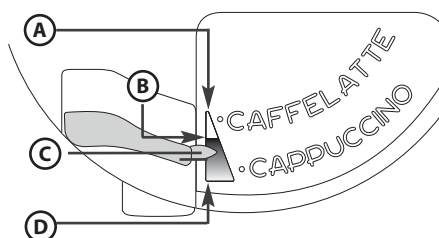



- Retirez le bec d'eau chaude (Figure 6) et accrochez le réservoir à lait à la buse (Figure 24).
- Déplacez le bec verseur de lait comme décrit ci-avant et placez une tasse suffisamment grande sous le bec verseur de café et le bec verseur de lait.
- Appuyez sur l'icône  (**B10**). La machine visualise le message **CAPPUCCINO** et au bout de quelques secondes, le lait mousseux sort du tube de distribution du lait et remplit la tasse placée au-dessous. (La distribution du lait s'interrompt automatiquement.)
- La machine distribue le café.
- À présent, le cappuccino est prêt : sucrez à volonté ou, si vous le désirez, saupoudrez la mousse avec un peu de cacao en poudre.

Remarque:

- Pendant la préparation du cappuccino, il est possible d'interrompre la sortie du lait mousseux ou du café en appuyant sur l'icône  (B10).
- Afin de garantir la propreté et l'hygiène du monte-lait, dès que les cappuccinos sont prêts, procédez au nettoyage des conduits intérieurs du couvercle du réservoir à lait. Le message **APPUYEZ SUR CLEAN** clignote :
 - **placez un récipient sous le tube de distribution du lait (Figure 25) ;**
 - appuyez sur la touche **CLEAN (C3)** présente sur le couvercle et maintenez-la enfoncée pendant au moins 8 secondes (Figure 25) pour démarrer la fonction de nettoyage. La machine visualise le message **NETTOYAGE EN COURS** avec la barre de déroulement en dessous. Il est recommandé de ne pas relâcher la touche **CLEAN** tant que la barre n'est pas complète, ce qui signifie que la phase de nettoyage n'est pas encore terminée. Si vous relâchez la touche **CLEAN**, la fonction s'interrompt. Dès que le nettoyage est terminé, décrochez le réservoir à lait et placez-le dans le réfrigérateur. Il est déconseillé de laisser le lait en dehors du réfrigérateur pendant plus de 15 minutes.
- Si vous souhaitez modifier la quantité de café ou de lait mousseux que la machine distribue automatiquement dans la tasse, procédez comme décrit au chapitre **MODIFIER LA QUANTITÉ DE LAIT ET DE CAFÉ POUR LE CAPPUCCINO**.

Modifier la quantité de lait et de café pour le cappuccino

La machine a été réglée en usine pour distribuer automatiquement un cappuccino standard. Si vous souhaitez modifier cette quantité, procédez comme suit :

- Remplissez le réservoir de lait jusqu'au repère maximum estampillé sur le réservoir.
- Maintenez l'icône  (B10) enfoncée, jusqu'à ce que l'afficheur visualise le message **PROGRAMMEZ QUANTITÉ LAIT POUR CAPPUCCINO**. Entre-temps, la machine distribue du lait.
- Appuyez à nouveau sur l'icône  (B10) pour interrompre la distribution et mémoriser la nouvelle quantité de lait réglée.
- Après quelques secondes, la machine commence à distribuer le café et l'afficheur visualise le message **PROGRAMMEZ QUANTITÉ CAFÉ POUR CAPPUCCINO**.
- Appuyez à nouveau sur l'icône  (B10) pour interrompre la distribution et mémoriser la nouvelle quantité de café réglée.

À présent, la machine est reprogrammée selon le nouveau réglage et est prête à l'emploi.









Modifier et programmer les paramètres du menu

Quand la machine est prête à l'emploi, il est possible de modifier les paramètres ou fonctions suivant(e)s à l'intérieur du menu :

- RINÇAGE
- RÉGLAGE DE L'HORLOGE
- LANGUE
- DÉPART AUTOMATIQUE
- DÉTARTRAGE
- TEMPÉRATURE CAFÉ
- DÉSACTIVATION
- DURETÉ DE L'EAU
- VALEURS D'USINE
- ÉCONOMIES D'ÉNERGIE
- STATISTIQUES
- RÉGLAGE SON
- QUITTEZ



Réglage de la langue

Si vous souhaitez modifier la langue à l'afficheur, procédez comme suit :

- Appuyez sur l'icône **MENU**  (B2) pour entrer dans le menu, puis sur les icônes   (B5) et (B6) pour sélectionner la fonction **LANGUE**.
- Appuyez sur l'icône  (B7).
- Appuyez sur les icônes   (B5) et (B6) jusqu'à ce que la machine visualise la langue souhaitée.
- Appuyez sur l'icône  (B7) pour confirmer votre sélection.
- Appuyez sur l'icône **MENU**  (B2) pour quitter le menu.









Rinçage

Cette fonction permet d'obtenir un café plus chaud. Procédez comme suit :











- Si, après avoir allumé la machine, vous souhaitez une petite tasse de café (moins de 60 cc), utilisez l'eau chaude du rinçage pour chauffer la tasse.
- En revanche, si plus de 2 à 3 minutes se sont écoulées depuis le dernier café, avant de demander un autre café, il est nécessaire de chauffer l'infuseur en appuyant d'abord sur l'icône **MENU**  (B2) pour entrer dans le menu ; l'afficheur visualise **RINÇAGE**. Appuyez sur l'icône  (B7). L'afficheur visualise **OK POUR CONFIRMER**. Appuyez une nouvelle fois sur l'icône  (B7). Laissez ensuite l'eau s'écouler dans le bac-égouttoir situé en dessous, ou utiliser cette eau pour remplir (puis vider) la tasse que vous utiliserez pour le café, de façon à la chauffer.

Modifier la durée d'allumage

La machine a été réglée en usine pour s'éteindre automatiquement au bout de 30 minutes d'utilisation. Pour modifier cet intervalle (max 120 min), procédez comme suit :













- Appuyez sur l'icône **MENU**  (B2) pour entrer dans le menu, puis appuyez sur les icônes   (B5) et (B6) jusqu'à ce que la machine visualise le message **DÉSACTIVATION**.
- Appuyez sur l'icône  (B7) pour confirmer votre sélection.
- Appuyez sur les icônes   (B5) et (B6) pour définir au bout de combien de temps l'appareil doit s'éteindre (30 minutes, 1 heure, 2 heures).
- Appuyez sur l'icône  (B7) pour confirmer votre sélection.
- Appuyez sur l'icône **MENU**  (B2) pour quitter le menu.

Réglage de l'horloge

- Appuyez sur l'icône **MENU**  (B2) pour entrer dans le menu, puis appuyez sur les icônes   (B5) et (B6) jusqu'à ce que la machine visualise le message **RÉGLAGE DE L'HORLOGE**.
- Appuyez sur l'icône  (B7).
- Pour régler l'heure, utilisez les icônes   (B5) et (B6) et appuyez sur l'icône  (B7) pour confirmer.
- Pour régler les minutes, utilisez les icônes   (B5) et (B6) et appuyez sur l'icône  (B7) pour confirmer.
- Appuyez sur l'icône **MENU**  (B2) pour quitter le menu.









Réglage de l'heure d'allumage automatique

Cette fonction permet de programmer l'heure à laquelle la machine s'allumera automatiquement.

- Vérifiez que vous avez réglé l'heure du jour de la machine
- Appuyez sur l'icône **MENU**  (B2) pour entrer dans le menu, puis appuyez sur les icônes   (B5) et (B6) jusqu'à ce que la machine visualise le message **DÉPART AUTOMATIQUE DÉSACTIVÉ**.
- Appuyez sur l'icône  (B7).
- La machine visualise le message **DÉPART AUTOMATIQUE ACTIVER ?**
- Appuyez sur l'icône  (B7) pour confirmer votre sélection.
- Pour régler l'heure de départ automatique, utilisez les icônes   (B5) et (B6) et appuyez sur l'icône  (B7) pour confirmer.
- Pour régler les minutes, utilisez les icônes   (B5) et (B6) et appuyez sur l'icône  (B7) pour confirmer.
- Si vous appuyez sur l'icône  (B7), l'affichage visualise le message **DÉPART AUTOMATIQUE ACTIVÉ**.









Modifier la température du café

Pour modifier la température du café distribué, procédez comme suit :

- Appuyez sur l'icône **MENU**  (B2) pour entrer dans le menu, puis appuyez sur les icônes   (B5) et (B6) jusqu'à ce que la machine visualise le message **TEMPÉRATURE CAFÉ**.
- Appuyez sur l'icône  (B7).
- Appuyez sur les icônes   (B5) et (B6) pour sélectionner la température du café souhaitée : basse, moyenne, élevée.
- Appuyez sur l'icône  (B7) pour confirmer la température choisie.
- Appuyez sur l'icône **MENU**  (B2) pour quitter le menu.

Programmation de la dureté de l'eau

Il vous est possible de prolonger la période de fonctionnement et donc de réduire la fréquence de l'opération de détartrage en programmant la machine en fonction de la teneur en calcaire réelle de l'eau utilisée. Procédez comme suit :

- Retirez la bandelette test « Total hardness test » (jointe en page 2) de son emballage, plongez-la complètement dans l'eau pendant quelques secondes. Sortez-la de l'eau et attendez 30 secondes environ (jusqu'à ce qu'elle change de couleur et que des petits carrés rouges apparaissent).
- Appuyez sur l'icône **MENU**  (B2) pour entrer dans le menu, puis appuyez sur les icônes   (B5) et (B6) jusqu'à ce que la machine visualise le message **DURETÉ DE L'EAU**.
- Appuyez sur l'icône  (B7).
- Appuyez sur les icônes   (B5) et (B6) jusqu'à ce que vous sélectionniez le nombre de petites boules correspondant au nombre de petits carrés rouges qui se sont formés sur la bandelette test (exemple, si sur la bandelette 3 carrés rouges sont apparus, il est nécessaire de sélectionner le message ●●●○);
- Appuyez sur l'icône  (B7) pour confirmer l'information. À présent, la machine est programmée pour informer l'utilisateur quand il est nécessaire d'effectuer le détartrage.
- Appuyez sur l'icône **MENU**  (B2) pour quitter le menu.

Détartrage











AVERTISSEMENT:

Le produit de détartrage contient des acides. Respectez les conseils de sécurité du fabricant figurant sur l'emballage du produit de détartrage.

Remarque : utilisez uniquement les produits de détartrage recommandés par le fabricant. Le non-respect de cette prescription annulera la garantie. En outre, la garantie perd toute validité si le détartrage n'est pas réalisé régulièrement.

Quand la machine visualise le message **DÉTARTRAGE**, cela signifie qu'il est nécessaire de procéder à l'opération de détartrage. Procédez comme suit :





- Vérifiez que la machine est prête à l'emploi.
- Accrochez le bec verseur d'eau (C7) à la buse (A10).
- Appuyez sur l'icône **MENU**  (B2) pour entrer dans le menu, puis appuyez sur les icônes   (B5) et (B6) jusqu'à ce que la machine visualise le message **DÉTARTRAGE**.
- Appuyez sur l'icône  (B7), la machine visualise le message **DÉTARTRAGE OK POUR CONFIRMER**.
- Appuyez sur l'icône  (B7), l'inscription **INSÉRER DÉTARTRANT. PRESSEZ OK** s'affiche.
- Videz le réservoir d'eau, versez le contenu de la bouteille de détartrant en veillant à respecter les instructions du fabricant figurant sur l'étiquette. Placez un récipient d'une capacité d'env. 2 litres sous le bec du robinet d'eau chaude.
- Appuyez sur l'icône  (B7); la solution de détartrage sort du bec verseur d'eau chaude et commence à remplir le récipient placé au-dessous. La machine visualise le message **DÉTARTRAGE EN COURS**.
- Le programme de détartrage exécute automatiquement une série de distributions et de pauses.
- Au bout de 30 minutes environ, la machine visualise le message **RINÇAGE REMPLISSEZ RÉSERVOIR**.
- Videz le réservoir d'eau, rincez-le pour éliminer les résidus de détartrant et remplissez-le avec de l'eau propre.
- Réinstallez le réservoir rempli d'eau propre. L'inscription **RINÇAGE PRESSEZ OK** s'affiche.
- Appuyez à nouveau sur  (B7). De l'eau chaude s'écoule dans le récipient via le bec verseur, et le message **RINÇAGE EN COURS - PATIENTEZ** s'affiche.
- Attendez que le message **RINÇAGE COMPLET PRESSEZ OK** s'affiche.
- Appuyez sur  (B7). Le message **DÉTARTRAGE TERMINÉ** s'affiche. L'appareil s'éteint automatiquement. Remplissez à nouveau le réservoir avec de l'eau propre.
- Le programme de détartrage est à présent terminé et la machine est prête pour préparer à nouveau du café.

Remarque : si l'opération de détartrage est interrompue, il est nécessaire de répéter la procédure depuis le début.



Remarque : LA GARANTIE ÉCHOIT AUTOMATIQUÉMENT SI L'OPÉRATION DE DÉTARTRAGE N'EST PAS EFFECTUÉE RÉGULIÈREMENT.



Réinitialiser les réglages d'usine (reset)

Il est possible de restaurer les réglages initiaux de la machine (également après que l'utilisateur les ait modifiés) en procédant comme suit :

- Appuyez sur l'icône **MENU**  (B2) pour entrer dans le menu, puis appuyez sur les icônes   (B5) et (B6) jusqu'à ce que la machine visualise le message **VALEURS D'USINE**.
- Appuyez sur l'icône  (B7), et la machine visualise le message **OK POUR CONFIRMER**.
- Appuyez sur l'icône  (B7) pour restaurer les réglages d'usine.







Conseils pour économiser l'énergie

- Appuyez sur l'icône  (B2) pour afficher le menu des réglages.
- Appuyez sur les icônes   (B5) et (B6) jusqu'à l'affichage de l'indication **ÉCONOMIES D'ÉNERGIE**.

- Appuyez sur l'icône  (B7) **DÉSACTIVER ?** s'affiche (ou **ACTIVER ?** si la fonction est déjà désactivée).
- Appuyez sur l'icône  (B7) pour activer ou désactiver la fonction, ou sur l'icône  (B2) pour quitter le menu.

Statistiques

Cette fonction permet de visualiser les données statistiques de la machine. Pour les visualiser, procédez comme suit :

- Appuyez sur l'icône **MENU**  (B2) pour entrer dans le menu, puis appuyez sur les icônes  (B5) et (B6) jusqu'à ce que la machine visualise le message **STATISTIQUES**.
- Appuyez sur l'icône  (B7).
- En appuyant sur les icônes  (B5) et (B6) il est possible de vérifier :
 - le nombre de cafés et de cappuccinos distribués ;
 - le nombre de détartrages effectués ;
 - le nombre total de litres d'eau qui ont été distribués.
- Appuyez une fois sur l'icône **MENU**  (B2) pour quitter cette fonction, ou appuyez deux fois sur l'icône  (B2) pour quitter le menu.

Réglage du son

Cette fonction permet d'activer/désactiver le signal sonore émit par la machine à chaque pression des icônes ou lors de l'insertion/retrait des accessoires.

Remarque : la machine est réglée avec le signal sonore activé.

- Appuyez sur l'icône **MENU**  (B2) pour entrer dans le menu, puis appuyez sur les icônes  (B5) et (B6) jusqu'à ce que la machine visualise le message **SIGNAL SONORE**.
- Appuyez sur l'icône  (B7). L'inscription **SIGNAL SONORE DÉSACTIVER ?** s'affiche.
- Appuyez sur l'icône  (B7) pour désactiver le signal sonore.
- Appuyez sur l'icône **MENU**  (B2) pour quitter le menu.

Programmation du café

Les instructions relatives à la programmation du café figurent au chapitre *MODIFIER LA QUANTITÉ DE CAFÉ DANS LA TASSE* .

Programmation du cappuccino

Les instructions relatives à la programmation du cappuccino figurent au chapitre *MODIFIER LA QUANTITÉ DE LAIT ET DE CAFÉ POUR LE CAPPUCCINO*.

Nettoyage et entretien

Nettoyage de la machine

N'utilisez pas de solvants ou de détergents abrasifs pour nettoyer la machine. Utilisez simplement un linge doux et humide. Tous les composants de la machine ne doivent JAMAIS être lavés dans un lave-vaisselle.

Les éléments suivants de la machine doivent faire l'objet d'un nettoyage régulier

- Récupérateur de café (A4).
- Bac-égouttoir (A14).
- Réservoir de l'eau (A12).
- Becs du distributeur de café (A13).
- Entonnoir pour l'introduction du café moulu (A21).
- L'intérieur de la machine, accessible après avoir ouvert le volet de service (A2).
- L'infuseur (A5).

Nettoyage du récupérateur de café

Quand l'afficheur visualise le message **VIDER LE RÉCUPÉRATEUR DE CAFÉ !**, il est nécessaire de le vider et de le nettoyer. Pour effectuer le nettoyage :

- Ouvrez le volet de service à l'avant (Figure 16), extrayez ensuite le bac-égouttoir (Figure 17) et nettoyez-le.
- Nettoyez soigneusement le récupérateur de café.

Remarque : lorsque vous dégagez le bac-égouttoir, vous DEVEZ vider également le récupérateur de café.

Nettoyage du bac-égouttoir

⚠ AVERTISSEMENT:

Si vous omettez de vider le bac-égouttoir, de l'eau pourrait déborder et endommager la machine.

Le bac-égouttoir est équipé d'un indicateur flottant (de couleur rouge) indiquant le niveau de l'eau qui y est présente (Figure 27). Il est nécessaire de vider le bac et de le nettoyer dès que cet indicateur commence à faire saillie du plateau porte-tasses. Pour retirer le bac :

1. Ouvrez le volet de service (Figure 16).
2. Dégagez le bac-égouttoir et le récupérateur de café (Figure 17).
3. Nettoyez le bac-égouttoir et le récupérateur de café (A4).
4. Réinstallez le bac-égouttoir avec le récupérateur de café (A4).
5. Fermez le volet de service.

Nettoyage du réservoir d'eau

1. Nettoyez régulièrement (environ une fois par mois) le réservoir d'eau (A12) à l'aide d'un chiffon humide légèrement imbibé de détergent doux.
2. Éliminez soigneusement tous les résidus de détergent.

Nettoyage des becs du distributeur

1. Nettoyez régulièrement les becs à l'aide d'une éponge (Figure 28).
2. Contrôlez régulièrement que les orifices du distributeur de café ne sont pas obstrués. Au besoin, éliminez les dépôts de café à l'aide d'un cure-dents (Figure 26).

Nettoyage de l'entonnoir pour l'introduction du café moulu

Contrôlez régulièrement (environ une fois par mois) que l'entonnoir pour l'introduction du café moulu n'est pas bouché (Figure 20).

⚠ AVERTISSEMENT:

Avant de procéder à toute opération de nettoyage, la machine doit être éteinte à l'aide de l'interrupteur général (A23) et débranchée de l'alimentation secteur. Ne plongez jamais la machine dans l'eau.

Nettoyage de l'intérieur de la machine

1. Contrôlez régulièrement (environ une fois par semaine) que l'intérieur de la machine n'est pas encrassé. Au besoin, éliminez les dépôts de café à l'aide d'une éponge.
2. Aspirez les résidus à l'aide d'un aspirateur (Figure 29).

Nettoyage de l'infuseur

L'infuseur doit être nettoyé au moins une fois par mois.

⚠ AVERTISSEMENT:

L'infuseur (A5) ne peut être dégagé lorsque la machine est allumée. N'essayez pas d'extraire l'infuseur avec force.

1. Vérifiez que la machine est correctement éteinte (reportez-vous au chapitre *EXTINCTION DE L'APPAREIL*).
2. Ouvrez le volet de service (Figure 16).
3. Dégagez le bac-égouttoir et le récupérateur de café (Figure 17).
4. Enfoncez les deux touches de décrochage de couleur rouge et dégagez simultanément l'infuseur en le tirant vers vous (Figure 30).

Remarque : Nettoyez l'infuseur en prenant soin de ne pas utiliser de détergent, car celui-ci risquerait d'éliminer le lubrifiant présent à l'intérieur du piston.

5. Plongez l'infuseur dans l'eau pendant 5 minutes, puis rincez-le.
6. Une fois le nettoyage terminé, réinsérez l'infuseur (A5) en l'engageant sur le support et sur le pivot du bas ; puis appuyez sur l'inscription **PUSH**, jusqu'à ce que vous entendiez un déclic indiquant qu'il est correctement mis en place.

A. Support
B. Pivot

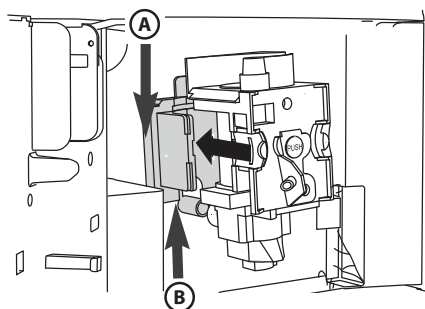

Remarque : si vous éprouvez des difficultés à réinstaller l'infuseur, il est nécessaire (avant de l'insérer) de l'ajuster en appuyant avec force simultanément dans les parties inférieure et supérieure, comme indiqué dans la figure suivante.

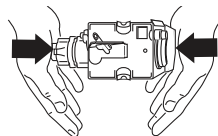

7. Dès qu'il est inséré, vérifiez que les deux touches rouges sont bloquées vers l'extérieur.

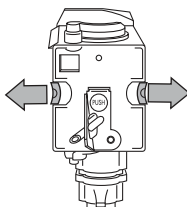

8. Réinstallez le bac-égouttoir avec le récupérateur de café.
9. Fermez le volet de service.

Nettoyage du réservoir à lait

AVERTISSEMENT: Nettoyez toujours les conduits intérieurs du réservoir à lait (C) après avoir préparé le lait.

Si le réservoir contient encore du lait, rangez-le dès que possible au réfrigérateur.

Nettoyez le réservoir après chaque préparation du lait, comme décrit à la remarque 3 du chapitre PRÉPARATION DU CAPPUCCINO.

Vous pouvez laver tous les composants en machine, à condition toutefois de les ranger dans le panier supérieur.

1. Tournez le couvercle du réservoir à lait dans le sens des aiguilles d'une montre et dégagez-le.
2. Dégagez le tube de distribution et le tube de tirage. .

- A. Tube de distribution
- B. Tube de tirage
- C. Petit canal
- D. Curseur
- E. Orifice

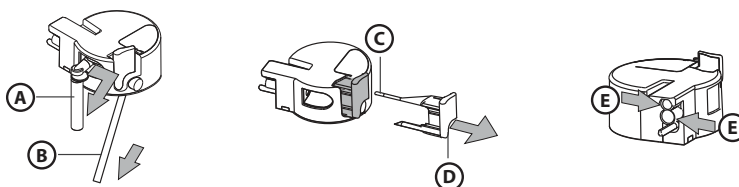

3. Dégagez le curseur en le tirant vers l'extérieur.
4. Lavez soigneusement tous les composants à l'aide d'une solution d'eau chaude additionnée d'un peu de détergent doux. Veillez à éliminer soigneusement tous résidus de lait éventuellement présents à l'intérieur des orifices et sur le petit canal situé sur la pointe fine du curseur.
5. Vérifiez également que les tubes de tirage et de distribution ne sont pas obstrués par des résidus de lait.
6. Réinstallez le curseur, le tube de distribution et le tube de tirage du lait.
7. Réinstallez le couvercle du réservoir à lait.

Extinction de l'appareil

Chaque fois que vous éteignez l'appareil, celui-ci exécute un cycle de rinçage que vous ne devez pas interrompre.

AVERTISSEMENT: Pendant le rinçage, un peu d'eau chaude s'échappe des becs du distributeur de café. Faites particulièrement attention aux projections d'eau. Pour éteindre l'appareil, appuyez sur la touche allumage/veille (A7). L'appareil exécute le cycle de rinçage, puis il s'éteint.

Remarque : si l'appareil reste inutilisé pendant une longue période, appuyez également sur l'interrupteur général **MARCHE/ARRÊT (A23)**, situé sur le côté de l'appareil, en position **0**.

Messages visualisés sur l'afficheur

MESSAGE VISUALISÉ	CAUSE POSSIBLE	REMÈDE
REPLISSEZ RÉSERVOIR	- Le réservoir d'eau est vide ou n'est pas inséré correctement.	- Remplissez le réservoir d'eau et/ou insérez-le correctement en appuyant à fond.
MOULU TROP FIN AJUSTEZ LA MOUTURE INSÉREZ LE BAC À EAU PRESSEZ OK	- La mouture est trop fine et, par conséquent, le café sort trop lentement.	- Tournez le bouton de réglage du moulin à café d'un cran vers le numéro 7.
MOULU TROP FIN AJUSTEZ LA MOUTURE (alterné) PRESSEZ OK (puis) REPLISSEZ RÉSERVOIR	- Le réservoir a été dégagé pendant la distribution. - De l'air est présent dans le circuit hydraulique.	- Insérez le réservoir et appuyez sur l'icône OK (B7) . L'affichage visualise EAU CHAUDE . La machine distribue de l'eau chaude et retourne au mode Prêt à l'emploi.
VIDER LE RÉCUPÉRATEUR DE CAFÉ	- Le récupérateur de café (A4) est plein ou plus de trois jours se sont écoulés depuis la dernière distribution (cette opération garantit une hygiène correcte de la machine).	- Videz le récupérateur de café, nettoyez-le puis réinstallez-le. Remarque importante : lorsque vous dégagez le bac-égouttoir, vous DEVEZ vider également le récupérateur de café. Si vous omettez de le faire et continuez à faire des cafés, le bac se remplira de façon excessive et la machine risquera de se bloquer.
INSÉREZ LE RÉCUPÉRATEUR DE CAFÉ	- Une fois le nettoyage terminé, vous avez oublié de réinstaller le récupérateur de café.	- Ouvrez le volet de service et insérez le récupérateur de café.i.
AJOUTEZ CAFÉ PRÉ-MOULU	- Vous avez sélectionné la fonction « café moulu », mais avez oublié de verser le café moulu dans l'entonnoir. - L'entonnoir (A21) est bouché.	- Dégagez la machine et introduisez le café moulu dans l'entonnoir. - Videz l'entonnoir à l'aide d'un couteau, comme décrit au paragraphe Nettoyage de l'entonnoir pour l'introduction du café moulu.
DÉTARTRAGE ! (alterné) NORMAL GOÛT NORMAL	- Indique qu'il est nécessaire de détartrer la machine.	- Il est nécessaire d'effectuer au plus tôt le programme de détartrage décrit au chapitre Détartrage.
MOINS DE CAFÉ	- Vous avez versé trop de café.	- Sélectionnez un goût plus léger ou réduisez la quantité de café moulu, puis actionnez à nouveau le distributeur de café.
REPLIR LE RÉSERVOIR À GRAINS !	- Les grains de café sont épuisés.	- Remplissez le réservoir à grains.
INSÉREZ INFUSEUR	- Après le nettoyage, vous avez oublié de réinstaller l'infuseur.	- Insérez l'infuseur comme décrit au paragraphe Nettoyage de l'infuseur.
FERMEZ LA PORTE	- Le volet de service est ouvert.	- Fermez le volet de service.
ALARME GÉNÉRALE	- L'intérieur de la machine est particulièrement sale.	- Nettoyez soigneusement la machine, comme décrit au chapitre NETTOYAGE ET ENTRETIEN . Si, une fois le nettoyage terminé, la machine visualise à nouveau ce message, faites appel au Service Après-vente.

Résolution des problèmes

Quelques exemples de mauvais fonctionnements sont énoncés ci-dessous.

Si vous ne parvenez pas à éliminer le problème en suivant les indications, contactez le Service Après-vente.

PROBLÈME	CAUSE POSSIBLE	REMÈDE
Le café n'est pas chaud.	<ul style="list-style-type: none"> - Les tasses n'ont pas été préalablement chauffées. - L'infuseur s'est refroidi parce que 2 à 3 minutes se sont écoulées depuis le dernier café. - La température réglée n'est pas suffisante. 	<ul style="list-style-type: none"> - Réchauffez les tasses en les rinçant à l'eau chaude. - Avant de faire le café, chauffez l'infuseur en sélectionnant la fonction RINÇAGE à l'intérieur du menu. - Modifiez la température réglée (reportez-vous au paragraphe <i>Modifier la température du café</i>).
Le café est peu crémeux.	<ul style="list-style-type: none"> - Le café est moulu trop gros. - Le mélange de café n'est pas adapté. 	<ul style="list-style-type: none"> - Tournez le bouton de réglage du moulin à café d'un cran vers le numéro 1 dans le sens inverse des aiguilles d'une montre pendant que le moulin fonctionne (Figure 14). - Utilisez un mélange de café spécial pour machines à expresso.
Le café sort trop lentement ou goutte à goutte.	<ul style="list-style-type: none"> - Le café est moulu trop fin. 	<ul style="list-style-type: none"> - Tournez le bouton de réglage du moulin à café d'un cran vers le numéro 7 dans le sens des aiguilles d'une montre pendant que le moulin fonctionne (Figure 14). Avancez d'un cran à la fois, jusqu'à ce que obteniez une distribution satisfaisante. L'effet est visible seulement au bout de 2 cafés.
Le café sort trop rapidement.	<ul style="list-style-type: none"> - Le café est moulu trop gros. 	<ul style="list-style-type: none"> - Tournez le bouton de réglage du moulin à café d'un cran vers le numéro 1 dans le sens inverse des aiguilles d'une montre pendant que le moulin fonctionne (Figure 14). Attention de ne pas tourner de façon excessive le bouton de réglage du moulin à café, car, si vous demandez deux cafés, il se peut que la distribution se fasse goutte à goutte. L'effet est visible seulement au bout de 2 cafés.
Le café ne sort pas de l'un ou des deux becs du distributeur.	<ul style="list-style-type: none"> - Les becs sont bouchés. 	<ul style="list-style-type: none"> - Nettoyez les becs à l'aide d'un cure-dents (Figure 26).
Le café ne sort pas des becs du distributeur, mais le long du volet de service (A2).	<ul style="list-style-type: none"> - Les orifices des becs sont bouchés par de la poudre de café séchée. - Le transporteur de café (A3) à l'intérieur du volet de service est bloqué. 	<ul style="list-style-type: none"> - Nettoyez les becs à l'aide d'un cure-dents, d'une éponge ou d'une brosse de cuisine à poils durs (Figures 26-28). - Nettoyez soigneusement le transporteur de café (A3), en particulier à proximité des charnières.
Ce n'est pas du café mais de l'eau qui sort du distributeur.	<ul style="list-style-type: none"> - Le café moulu est resté bloqué dans l'entonnoir (A21) 	<ul style="list-style-type: none"> - Nettoyez l'entonnoir (A21) à l'aide d'une fourchette en bois ou plastique, nettoyez l'intérieur de la machine.
Le lait ne sort pas du tuyau de distribution (C5).	<ul style="list-style-type: none"> - Le tube de tirage n'est pas inséré ou n'est pas inséré correctement. 	<ul style="list-style-type: none"> - Insérez correctement le tube de tirage (C4) dans la bague en caoutchouc du couvercle du réservoir à lait (Figure 23).
Le lait est peu mousseux.	<ul style="list-style-type: none"> - Le couvercle du réservoir à lait est sale. - Le curseur du lait est mal positionné. 	<ul style="list-style-type: none"> - Nettoyez le couvercle du réservoir à lait comme décrit au paragraphe <i>Nettoyage du réservoir à lait</i>. - Réglez-le conformément aux indications du chapitre <i>PRÉPARATION DU CAPPUCCINO</i>.
Le lait présente de grosses bulles ou sort par giclées du tube de distribution du lait.	<ul style="list-style-type: none"> - Le lait n'est pas suffisamment froid et n'est pas demi-écrémé. - Le curseur du monte-lait n'est pas réglé correctement. - Le couvercle du réservoir à lait est sale. 	<ul style="list-style-type: none"> - Utilisez de préférence du lait écrémé ou demi-écrémé, à la température du réfrigérateur (environ 5°C). Si le résultat n'est pas encore satisfaisant, essayez de changer de marque de lait. - Déplacez légèrement le curseur vers l'inscription CAFÉ AU LAIT (reportez-vous au chapitre <i>PRÉPARATION DU CAPPUCCINO</i>). - Nettoyez le couvercle du réservoir à lait comme décrit au paragraphe <i>Nettoyage du réservoir à lait</i>.

Belangrijke veiligheidsinstructies	65
Vorbereidende handelingen	67
Verwerking tot afval	67
Verklaring van overeenstemming CE	67
Installatie als inbouw	68
Beschrijving van het apparaat	70
Technische gegevens	70
Eerste inwerkingstelling van het apparaat	71
Inschakeling en voorverwarming	71
Bereiding van de koffie (met gebruik van koffiebonen)	72
Wijziging hoeveelheid koffie in kopje	73
Aanpassing van de koffiemolen	73
Bereiding van espresso koffie met gemalen koffie (in plaats van koffiebonen)	73
Afgifte van heet water	74
Bereiding van cappuccino	74
Wijziging hoeveelheid melk en koffie voor cappuccino	75
Menuparameters wijzigen en instellen	75
Reiniging en onderhoud	78
Het apparaat uitschakelen	80
Berichten die op het display worden weergegeven	81
Het oplossen van problemen	82

Belangrijke veiligheidsinstructies

Dit apparaat is niet bedoeld voor gebruik door personen (waaronder kinderen) met beperkte lichamelijke, zintuiglijke of verstandelijke vermogens, of met gebrek aan ervaring en kennis, tenzij er toezicht is of instructies zijn gegeven over het gebruik van het apparaat door een persoon die verantwoordelijk is voor hun veiligheid. Kinderen moeten in de gaten gehouden worden om ervoor te zorgen dat ze niet gaan spelen met het apparaat. De reiniging en het onderhoud mag niet door kinderen worden uitgevoerd zonder toezicht. Dompel het apparaat nooit in water.

Dit is alleen een huishoudelijk apparaat. Het apparaat is niet bedoeld om gebruikt te worden in: keukens in winkels, kantoren of andere werkomgevingen; boerderijen; door klanten in hotels, motels en andere residentiële type omgevingen; bed and breakfast type omgevingen. Als de stekker of het netsnoer beschadigd is, moet de stekker of het netsnoer door de klantenservice worden vervangen om een eventueel risico te voorkomen.

Alleen voor Europese markten:

Dit apparaat kan gebruikt worden door kinderen van 8 jaar en ouder, mits ze onder toezicht staan van of instructies hebben gekregen over hoe het apparaat op een veilige manier gebruikt moet worden en ze de gevaren van verkeerd gebruik begrijpen. Reiniging en onderhoud mogen niet worden uitgevoerd door kinderen, tenzij ze 8 jaar of ouder zijn en er toezicht aanwezig is. Houd het apparaat en het netsnoer buiten het bereik van kinderen die jonger zijn dan 8 jaar. De apparaten kunnen gebruikt worden door personen met beperkte lichamelijke, zintuiglijke of verstandelijke vermogens of gebrek aan ervaring en kennis, mits ze onder toezicht staan van of instructies hebben gekregen over hoe het apparaat op een veilige manier gebruikt moet worden en ze de gevaren van verkeerd gebruik begrijpen. Kinderen mogen niet spelen met het apparaat. Als het apparaat niet wordt gebruikt of vóór de reinigingswerkzaamheden, dient het apparaat van het net losgekoppeld te worden.



Oppervlakken met dit symbool worden heet tijdens gebruik (het symbool is alleen bij bepaalde modellen aanwezig).

Uw veiligheid en die van anderen is zeer belangrijk

Het niet opvolgen van de vermelde aanwijzingen kan leiden tot elektrische schokken, ernstig letsel, brandwonden, schade aan het apparaat.



grijke waarschuwingen hebben de volgende symbolen.

Dit is het waarschuwingssymbool waarmee mogelijke risico's voor de gebruiker en voor anderen worden aangegeven.

Alle veiligheidsberichten worden voorafgegaan door het waarschuwingssymbool en door de volgende termen:

 **GEVAAR:**

Duidt op een gevaarlijke situatie die ernstig letsel veroorzaakt, als deze niet wordt vermeden.

 **WAARSCHUWING:**

Duidt op een gevaarlijke situatie die ernstig letsel kan veroorzaken, als deze niet wordt vermeden.

Belangrijke veiligheidswaarschuwingen

! WAARSCHUWING: Dit apparaat is uitsluitend bedoeld voor huishoudelijk gebruik.

- Het is niet bedoeld voor gebruik in:
 - ruimtes die gebruikt worden als keukens voor het personeel van winkels, kantoren en werkplaatsen
 - vakantieboerderijen
 - hotels, motels en andere logeergelegenheden
 - kamers die verhuurd worden
- Aangezien het apparaat op elektrische stroom werkt moet u zich aan de volgende veiligheidsvoorschriften houden:
 - raak het apparaat niet aan met natte handen;
 - raak de stekker niet aan met natte handen;
 - verzeker u ervan dat het stopcontact altijd vrij toegankelijk is, want dat is de enige manier waarop u, indien nodig, de stekker eruit kunt trekken;
 - probeer het apparaat, in geval van defecten, niet zelf te repareren. Schakel het apparaat uit met de hoofdschakelaar (**A23**), trek de stekker uit het stopcontact en bel de Klantenservice.
- Het verpakkingsmateriaal (plastic zakjes, polystyreen) moet buiten het bereik van kinderen bewaard worden.
- Laat dit apparaat niet gebruiken door personen (met inbegrip van kinderen) met beperkte lichamelijke, zintuiglijke of verstandelijke vermogens, of met onvoldoende ervaring of kennis van het apparaat, behalve als ze in de gaten gehouden worden door iemand die verantwoordelijk is voor hun veiligheid. Houd kinderen in het oog om u zich ervan te verzekeren dat ze niet met het apparaat gaan spelen.
- Gevaar van brandwonden! Dit apparaat produceert heet water en wanneer het in gebruik is kan er waterdamp ontstaan. Let op dat u niet in aanraking komt met waterspatten of hete stoom. Gebruik de knoppen of handgrepen.
- Grijp u niet vast aan de koffiemachine als deze uit het meubel getrokken is. Leg geen voorwerpen die vloeistof bevatten, ontvlambare of corrosieve materialen op dit elektrische huishoudelijke apparaat, gebruik de accessoirehouder voor accessoires die u nodig heeft om koffie te zetten (bijvoorbeeld het maatlepeltje). Leg geen grote of onstabiele voorwerpen op het apparaat die de beweging ervan kunnen belemmeren.
- Gebruik het apparaat niet als het uit de nis is getrokken: wacht altijd tot het apparaat is uitgewerkt voordat u het naar buiten trekt. Met uitzondering van de afstelling van de koffiemolen, die uitgevoerd moet worden met de machine naar buiten getrokken (zie hoofdstuk *AANPASSING VAN DE KOFFIEMOLEN*).

Opmerking: gebruik uitsluitend originele accessoires en reserveonderdelen of die door de fabrikant zijn aanbevolen.

Gebruik conform de bestemming

Dit apparaat is gefabriceerd voor de bereiding van koffie en om dranken te verhitten.

Elk ander gebruik moet als oneigenlijk beschouwd worden.

Dit apparaat is niet geschikt voor commercieel gebruik. De fabrikant kan niet aansprakelijk gesteld worden voor schade die veroorzaakt is door oneigenlijk gebruik van het apparaat.

Dit apparaat kan geïnstalleerd worden op een inbouwoven indien deze op de achterkant voorzien is van een koelventilator (maximumvermogen 3kW).

Gebruiksaanwijzing

Lees, voordat u het apparaat in gebruik neemt, deze aanwijzingen aandachtig door.

- Bewaar deze aanwijzingen zorgvuldig.
- Het niet opvolgen van deze aanwijzingen kan een bron zijn van letsel en beschadigingen aan het apparaat. De fabrikant kan niet aansprakelijk gesteld worden voor schade die veroorzaakt is door het niet opvolgen van deze gebruiksaanwijzing.

Opmerking: Het apparaat is voorzien van een koelventilator. Deze treedt in werking elke keer als er koffie, stoom of heet water wordt afgegeven. Na enkele minuten wordt de ventilator automatisch uitgeschakeld.

Vorbereidende handelingen

Controle van het transport

Verzekeer u ervan, nadat u de verpakking verwijderd hebt, dat het apparaat intact is en dat alle accessoires aanwezig zijn. Gebruik het apparaat niet als het duidelijk beschadigd is. Neem contact op met de Klantenservice.

Installatie van het apparaat

WAARSCHUWING:

- De installatie moet uitgevoerd worden door een gekwalificeerd vakman volgens de geldende plaatselijke voorschriften (zie hoofdstuk *INSTALLATIE ALS INBOUW*).
- Het verpakkingsmateriaal (plastic zakken, polyester, enz.) moeten buiten het bereik van kinderen worden gehouden.
- Installeer dit huishoudelijke apparaat nooit in ruimtes waar de temperatuur lager kan worden dan 0 °C.
- Pas de waterhardheidswaarden zo snel mogelijk aan, volg hiervoor de aanwijzingen in hoofdstuk *INSTALLATIE ALS INBOUW*.

Aansluiting van het apparaat

WAARSCHUWING:

Verzekeer u ervan dat de spanning van het elektriciteitsnet overeenkomt met de spanning die vermeld is op het typeplaatje op de onderkant van het apparaat.

Sluit het apparaat alleen aan op een stopcontact dat conform de voorschriften geïnstalleerd is en dat een minimumvermogen heeft van 10A en voorzien is van efficiënte aarding. Als de stekker en het stopcontact niet van hetzelfde type zijn, laat het stopcontact dan vervangen door een gekwalificeerd vakman. De veiligheidsvoorschriften vereisen dat tijdens de installatie gebruik gemaakt wordt van een omnipoaire schakelaar met een minimumafstand van 3 mm tussen de contacten. Gebruik geen meervoudige stopcontacten of verlengsnoeren.

WAARSCHUWING:

Het voedingsnet moet voorzieningen hebben om de voeding te onderbreken conform de landelijke installatievoorschriften.

In geval van schade aan de stekker of aan het netsnoer dient u deze uitsluitend te laten vervangen door de klantenservice, om elk risico te voorkomen.

Verwerking tot afval



Elektrische apparaten mogen niet weggegooid worden bij het huishoudelijk afval. Apparaten met dit symbool vallen onder de Europese richtlijn 2002/96/EG. Alle afgedankte elektrische en elektronische apparaten moeten gescheiden van huishoudelijk afval verwerkt worden, door ze in te leveren bij de speciale centra die door de Staat voorzien zijn. Door dit apparaat op de juiste wijze als afval te laten verwerken, wordt schade aan het milieu en risico voor de gezondheid van mensen voorkomen. Voor nadere informatie over de verwerking als afval van dit apparaat kunt u contact opnemen met uw Gemeentehuis, uw afvalophalendienst of de winkel waar u het product heeft aangeschaft.

Verklaring van overeenstemming CE

Het apparaat is in overeenstemming met de volgende EG-richtlijnen:

- Laagspanningsrichtlijn 2006/95/EG en latere amendementen.
- EMC-richtlijn 2004/108/EG en latere amendementen.

De materialen die bestemd zijn om in contact te komen met levensmiddelen zijn conform de voorschriften van de Europese verordening (EG) N°1935/2004.



Installatie als inbouw

Controleer de minimale afmetingen voor de juiste installatie van dit huishoudelijke apparaat. De koffiemachine moet ingebouwd worden in een hoge kast die stevig is verankerd aan de muur met in de handel verkrijgbare beugels.

Let op:

- Alle installatie- of onderhoudswerkzaamheden moeten uitgevoerd worden met het apparaat losgekoppeld van het elektriciteitsnet.
- De keukenkasten die rechtstreeks in contact komen met het apparaat moeten hittebestendig zijn (minstens 65°C).
- Om een goede ventilatie te garanderen moet er op de bodem van het meubel een opening zijn (zie afmetingen in de afbeelding).

Afmetingen in mm

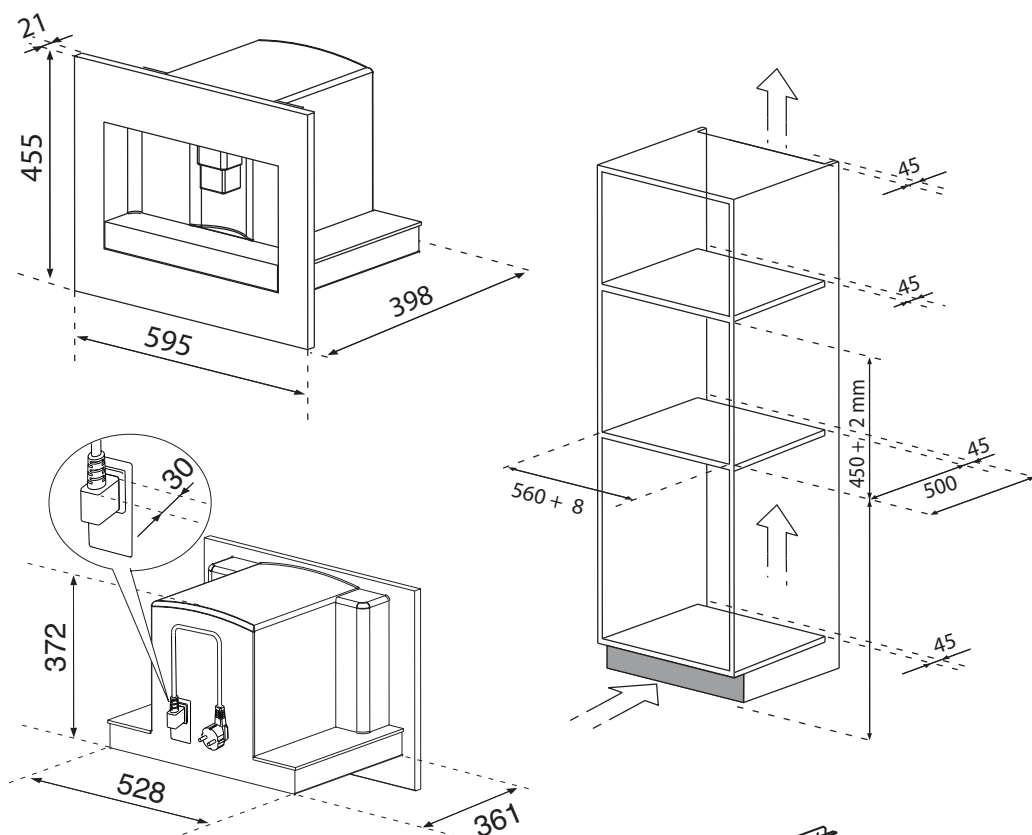

Monteer de geleiders op de zijkanten van het meubel, zoals aangegeven in de afbeelding. Bevestig de geleiders met de speciale bijgeleverde schroeven, trek de geleiders vervolgens helemaal naar buiten. Indien de koffiemachine geïnstalleerd wordt boven een "Warmhoudlade" gebruikt u de bovenkant van die lade als referentie voor de plaatsing van de geleiders. In dat geval zal het steunoppervlak niet aanwezig zijn.

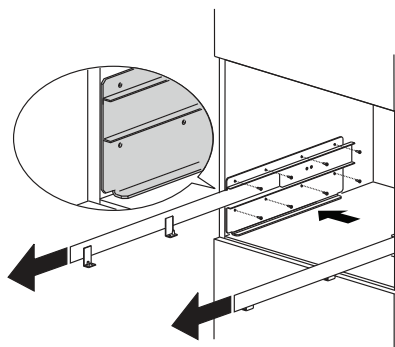

Maak de voedingskabel vast met de speciale clip.
De voedingskabel moet lang genoeg zijn om het
apparaat uit de ombouw te kunnen halen voor het
vullen van de koffiebonenhouder. **De aarding van
het apparaat is wettelijk verplicht. De
elektrische aansluiting moet door een
gekwalificeerde technicus worden uitgevoerd
overeenkomstig de aanwijzingen.**

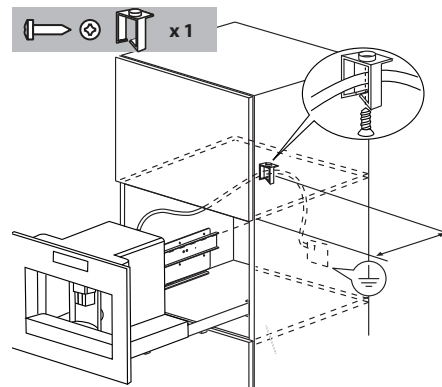

Plaats het apparaat op de geleiders, verzeker u
ervan dat de pennen goed in de daarvoor bedoelde
zittingen terechtkomen wanneer u het apparaat
vastzet met de bijgeleverde schroeven.

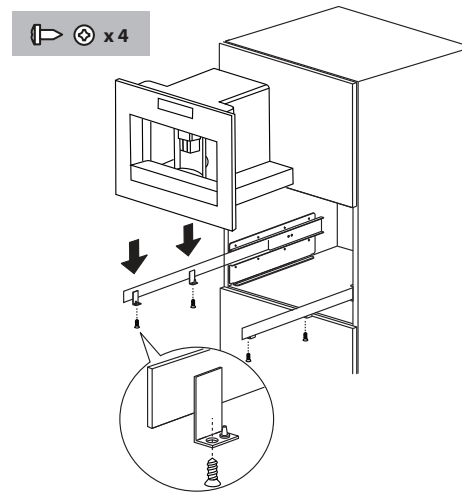

Als er een correctie nodig is om het apparaat uit te
lijnen, plaats dan de bijgeleverde vulstukken onder
of aan de zijkanten van de steun.

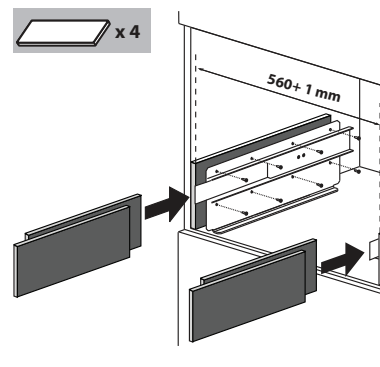

Beschrijving van het apparaat

Apparaat











Zie afbeelding **A** op pagina 4.

- A1** Dienblad voor kopjes
- A2** Dienstluikje
- A3** Leiding koffie
- A4** Houder voor afvalkoffie
- A5** Koffiezeteenheid
- A6** Verlichting dienblad voor kopjes
- A7** Toets inschakelen/stand-by
- A8** Bedieningspaneel
- A9** IEC-connector
- A10** Straalpijpje heet water en stoom
- A11** Bakje voor voorwerpen
- A12** Waterreservoir
- A13** Afgiftepunt koffie (in hoogte verstelbaar)
- A14** Druppelopvangbak
- A15** Deksel van de koffiebonenhouder
- A16** Koffiebonenhouder
- A17** Regelknop maalgraad
- A18** Luikje voor trechter gemalen koffie
- A19** Maatlepeltje
- A20** Opbergplaats maatlepeltje
- A21** Trechter voor de gemalen koffie
- A22** Voedingskabel
- A23** Hoofdschakelaar **ON/OFF**

Bedieningspaneel

Zie afbeelding **B** op pagina 4.

Opmerking: Om de pictogrammen te activeren, is een lichte aanraking voldoende.

- B1** Display: helpt de gebruiker bij de bediening van het apparaat.
- B2** Pictogram **MENU**  om de instellingsmodus van de parameters van het menu te activeren of deactiveren.
- B3** Pictogram  om de smaak van de koffie te selecteren.
- B4** Pictogram  om de gewenste soort koffie te selecteren (espresso, klein kopje, gewoon kopje, grote kop, mok)
- B5-B6** Buttons   om vooruit of achteruit te bladeren door de verschillende opties binnen het menu.
- B7** Pictogram  om de gekozen optie te bevestigen
- B8** Pictogram  voor de afgifte van een kopje koffie
- B9** Pictogram  voor de afgifte van twee kopjes koffie
- B10** Pictogram  voor de afgifte van een cappuccino.
- B11** Pictogram  voor de afgifte van heet water.

Houder melk en accessoires





Zie afbeelding **C** op pagina 4.

- C1** Schuifje melk opkloppen
- C2** Handgreep van de melkkan
- C3** Toets **CLEAN**
- C4** Aanzuigleiding melk
- C5** Afgiftepijp opgeklopte melk
- C6** Melk opklopapparaat
- C7** Afgiftepunt heet water

Technische gegevens

Spanning:	220-240 V~ 50/60 Hz max. 10A
Opgenomen vermogen:	1350W
Druk:	15 bar
Capaciteit waterreservoir:	1,8 liter
Afmetingen (L x H x D):	595 x 455 x 398 mm
Gewicht:	26 kg

Eerste inwerkingstelling van het apparaat

- De machine is in de fabriek getest met gebruik van koffie, dus is het helemaal normaal als u sporen van koffie in de koffiemolen aantreft.
 - Pas de waterhardheidswaarden zo snel mogelijk aan, volg hiervoor de procedure die beschreven is in paragraaf *Programmering van de waterhardheid*.
1. Sluit het apparaat aan op het elektriciteitsnet en zet de hoofdschakelaar (A23) in stand I.
 2. Het apparaat geeft “tank vullen” aan in verschillende talen. Verwijder de watertank (fig. 4), ontspoelen en vullen met vers water zonder de MAX-lijn te overschrijden. Terugzetten en zo ver mogelijk naar binnen duwen.
 3. Kies de taal (de talen worden met intervallen van 3 seconden weergegeven): Wanneer het bericht “druk op  om NEDERLANDS TE INSTALLEREN” wordt weergegeven, op  (B7) (fig. 3) drukken gedurende 3 seconden tot **NEDERLANDS GEÏNSTALLERD** wordt weergegeven. Als u de verkeerde taal instelt, de aanwijzingen in het deel “Taal instellen” opvolgen. Als uw taal niet beschikbaar is, een van de weergegeven talen kiezen (de aanwijzingen hebben betrekking op het Engels). Volg daarna de weergegeven aanwijzingen op.
 4. Zet een kopje onder de heetwateruitloop (fig. 5). (Als de heetwateruitloop niet op zijn plaats is gezet, wordt op het apparaat **WATERUITLOOP PLAATSEN** weergegeven. Bevestig de uitloop zoals aangegeven in afbeelding 6. Op de machine wordt **VOOR HEET WATER DRUKKEN OP **”. Druk op  (B7), er komt een klein beetje water uit de uitloop.
 5. Het volgende bericht verschijnt **UITZETTEN WACHTEN AUB** en het het apparaat wordt uitgeschakeld.
 6. Trek het apparaat naar buiten, met behulp van de speciale handgrepen (afbeelding 7); open het deksel, vul de houder met koffiebonen, sluit het deksel en duw het apparaat weer naar binnen.

Nu is de koffiemachine klaar voor gewoon gebruik.



WAARSCHUWING:

Doe nooit voorgemalen koffie, gevriesdroogde koffie, gekarameliseerde koffiebonen of voorwerpen die de machine kunnen beschadigen in de houder.

Opmerking:

- Bij het eerste gebruik moeten er 4-5 kopjes koffie en 4-5 kopjes cappuccino gemaakt worden voordat u een goed resultaat verkrijgt.
- Elke keer als u het apparaat aanzet met de hoofdschakelaar **ON/OFF (A23)** zal het apparaat een **AUTO-DIAGNOSE** uitvoeren en uitgeschakeld worden, om het apparaat weer in te schakelen op de toets **(A7)** start/stand-by drukken (afbeelding I).

Inschakeling en voorverwarming

Elke keer als het apparaat wordt ingeschakeld wordt er automatisch een voorverwarmingscyclus en spoelcyclus uitgevoerd, deze mogen niet onderbroken worden. Het apparaat is pas klaar voor gebruik nadat deze cyclus is voltooid.







WAARSCHUWING:

Gevaar van brandwonden! Tijdens het ontspoelen komt er uit de mondstukken van de waterpijp een beetje heet water.

Om het apparaat in te schakelen, op de toets **(A7)** start/stand-by drukken (afbeelding I): Op het display verschijnt het bericht **VERWARMEN WACHTEN AUB**. Als het apparaat eenmaal opgewarmd is, verschijnt een ander bericht: **SPOELEN**. Het apparaat is op temperatuur wanneer op het display het volgende bericht verschijnt **GEWOON KOPJE NORMALE SMAAK**.

Bereiding van de koffie (met gebruik van koffiebonen)

1. De machine is in de fabriek ingesteld voor afgifte van koffie met normale smaak. Het is mogelijk om te vragen om koffie met extra milde, milde, normale, sterke, of extra sterke smaak, met de optie van voorgemalen koffie. Om de gewenste smaak te kiezen, meerdere keren op het pictogram  (B3) drukken (afbeelding 8): de gewenste smaak van de koffie wordt weergegeven op het display.
2. Zet onder het mondstuk van de afgiftepijp een kopje als u 1 kopje koffie wenst (afbeelding 9) of 2 kopjes voor 2 kopjes koffie (afbeelding 9). Om romiger koffie te verkrijgen, de afgiftepijp zo dicht mogelijk in de buurt van de kopjes brengen door hem naar beneden te zetten (afbeelding 10).
3. Druk op het pictogram  (B4) (afbeelding 11) om de gewenste soort koffie te kiezen: espresso, klein kopje, gewoon kopje, grote kop, mok.
Druk op het pictogram  (B8) (afbeelding 12) als u één kopje koffie wilt maken, druk op het pictogram  (B9) (afbeelding 13) als u 2 kopjes koffie wilt.
Op dat punt maalt de machine de koffiebonen en wordt de koffie in het kopje gegoten.
Als de van te voren ingestelde hoeveelheid kopjes koffie is afgegeven, stopt de machine de afgifte automatisch en de gebruikte koffie wordt uitgeworpen in het koffiedikreservoir.
4. Na enkele seconden is de machine weer klaar voor gebruik.
5. Om de machine uit te schakelen, op de toets (A7) **start/stand-by** drukken (afbeelding 1). (Voordat de machine wordt uitgeschakeld wordt er automatisch een spoelcyclus uitgevoerd: let op dat u zich niet brandt).

Opmerking:

- Als de koffie druppelgewijs naar buiten komt of helemaal niet, zie dan hoofdstuk **AANPASSING VAN DE KOFFIEMOLEN**.
- Als de koffie te snel naar buiten komt en niet romig is, zie dan hoofdstuk **AANPASSING VAN DE KOFFIEMOLEN**.
- Tips om warmere koffie te verkrijgen:
 - ga te werk zoals beschreven in hoofdstuk **MENUPARAMETERS WIJZIGEN EN INSTELLEN**, functie Spoelen;
 - gebruik geen te dikke kopjes, deze absorberen teveel warmte, behalve als ze voorverwarmd zijn;
 - gebruik voorverwarmde kopjes door ze om te spoelen met heet water.
- U kunt de afgifte van koffie te allen tijde onderbreken door op het eerder gekozen pictogram te drukken.
- Zodra de afgifte is voltooid kunt u, indien gewenst, de hoeveelheid koffie in het kopje verhogen; houdt u het eerder gekozen pictogram (binnen 3 seconden nadat de afgifte is voltooid) ingedrukt.
- Als op het display het bericht **VUL TANK !** wordt weergegeven, dan moet u het waterreservoir vullen, anders geeft de machine geen koffie af. (Het is normaal dat er nog wat water in het reservoir zit).
- Op de machine wordt na 14 afzonderlijke kopjes (of 7 dubbele), het bericht **LEEG KOFFIEDIK RESERVOIR !** weergegeven. Om de reiniging uit te voeren het dienstluikje op de voorkant openen door de afgiftepijp (afbeelding 16), trek vervolgens het druppelopvangbakje (afbeelding 17) naar buiten en maak het schoon.

Op het moment dat u de reiniging uitvoert, **moet u het druppelopvangbakje altijd volledig naar buiten trekken.**

- **Als u het druppelopvangbakje verwijdert MOET het koffiedikreservoir geleegd worden. Als u dit niet doet kan de machine verstopt raken.**
- Terwijl de machine koffie afgeeft, mag u het waterreservoir nooit verwijderen. Als u het waterreservoir wel verwijdert, kan de machine geen koffie meer maken en wordt het volgende bericht weergegeven: **MAALT TE FIJN, MAALGRAAD INSTELLEN, DRUK OK** en vervolgens **VUL TANK !**. Controleer dan het waterniveau in het reservoir en zet het weer op zijn plaats. Om de machine opnieuw te starten moet de waterpijp geplaatst worden als dat niet al gebeurd is (afbeelding 6), druk op het pictogram  (B7) en op het display verschijnt **HEET WATER DRUK OK**. Druk binnen enkele seconden op het pictogram  (B7), laat het water gedurende ongeveer 30 seconden uit de waterpijp stromen. Als de afgifte voltooid is wordt op het apparaat automatisch de ingestelde basismodaliteit weergegeven.
- De machine kan u vragen de handeling meerdere keren te herhalen; tot alle lucht uit het hydraulisch circuit is verdwenen.
- Als de hierboven beschreven handeling niet correct wordt uitgevoerd of als de machine wordt uitgeschakeld, kan op het display weer de ingestelde basismodaliteit worden weergegeven, ook al is het probleem niet opgelost.

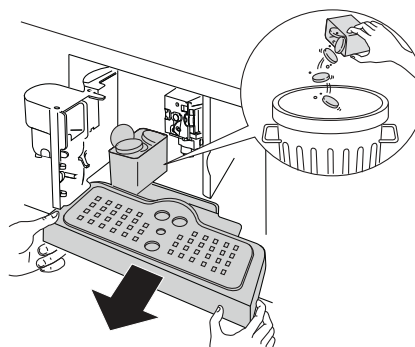

Wijziging hoeveelheid koffie in kopje

De machine is in de fabriek van te voren ingesteld voor automatische afgifte van de volgende hoeveelheden koffie:

- Espressokopje,
- Klein kopje,
- Kopje medium,
- Grote kop,
- Beker.

Om de gewenste hoeveelheid koffie te wijzigen en programmeren, bijvoorbeeld die van espressokoffie, gaat u als volgt te werk:

- Druk meerdere malen op het pictogram ☕ (B4) tot op het display ESPRESSO verschijnt.
- Houd het pictogram ☕ (B8) ingedrukt tot op het display het bericht **PROGR. HOEVEELHEID** verschijnt. Ondertussen blijft de machine koffie afgeven.
- Druk opnieuw op het pictogram ☕ (B8) om de afgifte te onderbreken en de nieuwe ingestelde hoeveelheid koffie in het geheugen op te slaan.

Op dit punt is de machine geherprogrammeerd volgens de nieuwe instelling en klaar voor gebruik.

Het is ook mogelijk de hoeveelheid koffie voor een klein kopje, kopje medium, grote kop en Beker te wijzigen.

Opmerking: door op het pictogram ☕ (B9), te drukken, zal er een dubbele hoeveelheid koffie worden afgegeven in vergelijking met de eerder met het pictogram ☕ (B8) ingestelde hoeveelheid.

Zie paragraaf *Terugkeer naar de standaardinstellingen (reset)* als u terug wilt keren naar de oorspronkelijke instellingen van de machine.

Aanpassing van de koffiemolen

De koffiemolen hoeft niet te worden aangepast, want deze is al vooraf in de fabriek ingesteld; mocht de afgifte te snel of te langzaam (druppelgewijs) verlopen, dan moet er een correctie worden uitgevoerd met de regelknop van de maalgraad (afbeelding 14).

WAARSCHUWING: U mag alleen aan de regelknop draaien als de koffiemolen in werking is.

Om een langzamere afgifte van de koffie of romiger uiterlijk te verkrijgen, de knop een klik naar links draaien (= fijner gemalen koffie).

Om een snellere afgifte van de koffie te verkrijgen (niet druppelgewijs), de knop een klik naar rechts draaien (= grover gemalen koffie).

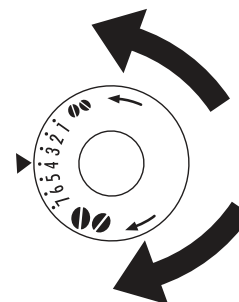

Bereiding van espresso koffie met gemalen koffie (in plaats van koffiebonen)

- Druk op het pictogram ☕ (B3) (afbeelding 8) en kies de functie “gemalen koffie”.
- Trek het apparaat naar buiten; gebruik daarvoor de speciale handgrepen (afbeelding 7).
- Til het dekseltje in het midden op, doe een maatlepeltje voorgemalen koffie in de trechter (afbeelding 18); duw het apparaat weer naar binnen en ga verder zoals beschreven in hoofdstuk *BEREIDING VAN DE KOFFIE (MET GEBRUIK VAN KOFFIEBONEN)*.



Opmerking: u kunt één kopje koffie per keer maken, door op het pictogram ☕ (B8) te drukken (afbeelding 12).

- Als u, nadat u de machine heeft laten werken met voorgemalen koffie, weer koffie wilt zetten met gebruik van koffiebonen, dan moet eerst de functie “voorgemalen koffie” uitgeschakeld worden door op het pictogram ☕ (B3) te drukken (afbeelding 8).

Opmerking:

- Doe nooit voorgemalen koffie in de machine als deze uitgeschakeld is, om te voorkomen dat deze verspreid raakt in de machine.
- Doe nooit meer dan 1 maatlepeltje koffie in de trechter, anders zal de machine geen koffie maken.
- Gebruik uitsluitend het bijgeleverde maatlepeltje.
- Vul de trechter uitsluitend met voorgemalen espressokoffie.
- Als u meer dan één maatlepeltje koffie in de trechter doet, dan raakt deze verstopt, gebruik een mes om de koffie naar binnen te duwen (afbeelding 20), verwijder vervolgens de koffiezeteenheid en maak deze schoon zoals beschreven in paragraaf *Reiniging van de koffiezeteenheid*.

Afgifte van heet water

- Controleer altijd of de machine klaar is voor gebruik.
- Verzekert u ervan dat de waterpijp bevestigd is aan de straalpijp (afbeelding 6).
- Zet een houder onder de waterpijp.
- Druk op toets  (B11) op het display verschijnt **VOOR HEET WATER, DRUK OP OK**, druk op  (B7) om te bevestigen.

Op de machine verschijnt het bericht **HEET WATER** en het hete water stroomt uit de waterpijp en vult de houder die eronder staat (Tap het hete water niet langer dan 2 minuten achter elkaar af). Druk op het pictogram  (B11) om de afgifte te onderbreken. De machine onderbreekt de afgifte zodra de van te voren ingestelde hoeveelheid bereikt is.

Bereiding van cappuccino

- Kies de smaak van de koffie die u wilt gebruiken om een kopje cappuccino te maken door op het pictogram  (B3) te drukken.
- Verwijder het deksel van de melkkan.
- Vul de houder met ongeveer 100 gram melk voor elk kopje cappuccino dat u wilt maken (afbeelding 22), overschrijd het **MAX**-niveau, dat op de houder is aangegeven, niet (komt overeen met ong. 750ml). Gebruik bij voorkeur magere melk of halfvolle melk op koelkasttemperatuur (ongeveer 5 °C).
- Let erop dat de aanzuigleiding goed in het rubber dopje zit (afbeelding 23), zet het deksel weer op de melkkan.
- Zet het schuifje “melk opkloppen” (C1) tussen de teksten **CAPPUCCINO** en **KOFFIE VERKEERD** die op het deksel van de melkkan zijn gedrukt. Het is mogelijk om de kwaliteit van het schuim te regelen: als u het schuifje in de richting van **CAPPUCCINO** zet, krijgt u compacter schuim. Als u het echter in de richting van **KOFFIE VERKEERD** zet, krijgt u minder vol schuim.

- A. GEEN schuim
- B. Minder vol schuim
- C. Schuifje
- D. Voller schuim

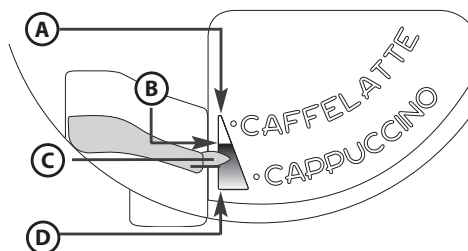



- Verwijder de heetwaterpijp (afbeelding 6) en maak de melkkan vast aan het straalpijpje (afbeelding 24).
- Verplaats de melkuitloop zoals hierboven beschreven en zet een voldoende grote kop onder de koffieuitloop en melkuitloop.
- Druk op het pictogram  (B10). Op de machine wordt het bericht **CAPPUCCINO** weergegeven en na enkele seconden komt de opgeklopte melk uit het melkafgiftepijpje en vult het kopje dat eronder staat. (De afgifte van de melk wordt automatisch onderbroken).
- De machine geeft koffie af.
- De cappuccino is nu klaar: voeg suiker naar smaak toe, en bestrooi het schuim, indien gewenst, met wat cacao poeder.

Opmerking:

- Tijdens de bereiding van de cappuccino kunt u de afgifte van de opgeklopte melk of van de koffie onderbreken door op het pictogram  (B10) te drukken.
- Om ervoor te zorgen dat het melkoppapparaat volledig schoon en hygiënisch is, moet u, nadat u de kopjes cappuccino gemaakt hebt, de binnenleidingen van het deksel van de melkkan schoonmaken. Op het display knippert het bericht **DRUK OP TOETS CLEAN:**
 - **zet een houder onder het melkafgiftepijpe (afbeelding 25);**
 - houd de toets **CLEAN (C3)** die op het deksel zelf zit, minstens 8 seconden ingedrukt, (afbeelding 25), om de reinigingsfunctie te activeren. Op de machine wordt het bericht **REINIGING...** weergegeven onder de voortgangsbalk. Geadviseerd wordt de toets **CLEAN** niet los te laten voordat de balk compleet is en de reinigingsfase dus nog niet voltooid is. Als u de toets **CLEAN** loslaat, wordt de functie onderbroken. Als de reiniging eenmaal voltooid is, de melkkan verwijderen en weer in de koelkast zetten. Het is niet raadzaam om de melkkan langer dan 15 minuten buiten de koelkast te laten staan.
- Als u de hoeveelheid koffie of opgeklopte melk die automatisch door de machine wordt afgegeven wilt veranderen, ga dan te werk zoals beschreven in hoofdstuk *WIJZIGING HOEVEELHEID MELK EN KOFFIE VOOR CAPPUCCINO*.

Wijziging hoeveelheid melk en koffie voor cappuccino

De machine is in de fabriek ingesteld om automatisch een standaard cappuccino af te geven. Als u deze hoeveelheid wilt veranderen, gaat u als volgt te werk:

- Vul de houder met melk tot het maximumniveau dat op de houder zelf is aangegeven.
- Houd het pictogram  (B10) ingedrukt tot op het display het bericht **PROGR. HOEVEELHEID MELK VOOR CAPPUCCINO** verschijnt. Ondertussen blijft de machine melk afgeven.
- Druk opnieuw op het pictogram  (B10) om de afgifte te onderbreken en de nieuwe ingestelde hoeveelheid melk in het geheugen op te slaan.
- Na enkele seconden begint de machine koffie af te geven en op het display verschijnt het bericht **PROGR. HOEVEELHEID MELK VOOR CAPPUCCINO**.
- Druk opnieuw op het pictogram  (B10) om de afgifte te onderbreken en de nieuwe ingestelde hoeveelheid koffie in het geheugen op te slaan.

Nu is de machine geherprogrammeerd volgens de nieuwe instellingen en klaar voor gebruik.









Menuparameters wijzigen en instellen

Wanneer de machine klaar is voor gebruik, kunt u in het menu de volgende parameters of functies wijzigen:

- SPOELEN
- INSTELLEN KLOK
- TAAL
- AUTOSTART
- ONTKALKEN
- TEMPERATUUR KOFFIE
- AUTO-UIT
- WATERHARDHEID
- FABRIEKSWAARDEN
- ENERGIEBESPARING
- STATISTIEK-MODUS
- INSTELLING TOON
- AFSLUITEN



Instelling van de taal

Als u de taal op het display wilt veranderen, ga dan als volgt te werk:

- Druk op het pictogram **MENU**  (**B2**) om het menu te openen en druk daarna op de pictogrammen   (**B5**) en (**B6**) tot u de functie **TAAL** kunt selecteren.
- Druk op het pictogram  (**B7**).
- Druk op de pictogrammen   (**B5**) en (**B6**) tot op de machine de gewenste taal wordt weergegeven.
- Druk op het pictogram  (**B7**) om te bevestigen.
- Druk op het pictogram **MENU**  (**B2**) om het menu te verlaten.









Spoelen

Met deze functie kunt u een warmere koffie krijgen. Ga als volgt te werk:











- Als u, zodra de machine is ingeschakeld, een klein kopje koffie (minder dan 60cc) wilt maken, kunt u het hete speelwater gebruiken om het kopje voor te verwarmen.
- Als er echter sinds het laatst gemaakte kopje kopje meer dan 2/3 minuten zijn verstreken, moet u, voordat u een nieuw kopje koffie kunt maken de koffiezeteenheid voorverwarmen door eerst op het pictogram **MENU**  (**B2**) te drukken om het menu te kunnen openen; op het display verschijnt **SPOELEN**. Druk op het pictogram  (**B7**). Op het display wordt **BEVESTIG MET OK** weergegeven. Druk nogmaals op het pictogram  (**B7**). Laat het water weglopen in de druppelopvangbak, of gebruik dit water om het kopje dat u voor de koffie wilt gebruiken te vullen (en daarna leeg te gooien) om het voor te verwarmen.

Wijziging tijdens de inschakeling

De machine is in de fabriek zodanig ingesteld dat hij 30 minuten na het laatste gebruik automatisch wordt uitgeschakeld. Om dit interval (max 120 min.) te wijzigen, gaat u als volgt te werk:













- Druk op het pictogram **MENU**  (**B2**) om het menu te openen en druk daarna op de pictogrammen   (**B5**) en (**B6**) tot op de machine het bericht **AUTO-UIT** wordt weergegeven.
- Druk op het pictogram  (**B7**) om te bevestigen.
- Druk op de pictogrammen   (**B5**) en (**B6**) om in te stellen na hoeveel tijd het apparaat uitgeschakeld moet worden (30 minuten, 1 uur, 2 uur).
- Druk op het pictogram  (**B7**) om te bevestigen.
- Druk op het pictogram **MENU**  (**B2**) om het menu te verlaten.

Instelling van de klok

- Druk op het pictogram **MENU**  (**B2**) om het menu te openen en druk daarna op de pictogrammen   (**B5**) en (**B6**) tot op de machine het bericht **INSTELLEN KLOK** wordt weergegeven.
- Druk op het pictogram  (**B7**).
- Gebruik de pictogrammen   (**B5**) en (**B6**) om het uur in te stellen en druk op het pictogram  (**B7**) om te bevestigen.
- Gebruik de pictogrammen   (**B5**) en (**B6**) om de minuten in te stellen en druk op het pictogram  (**B7**) om te bevestigen.
- Druk op het pictogram **MENU**  (**B2**) om het menu te verlaten.









Instelling van het tijdstip voor automatische inschakeling

Met deze functie kunt u het tijdstip programmeren waarop de machine automatisch wordt ingeschakeld.

- Verzeker u ervan dat de klok van de machine ingesteld is.
- Druk op het pictogram **MENU**  (**B2**) om het menu te openen en druk daarna op de pictogrammen   (**B5**) en (**B6**) tot op de machine het bericht **AUTOSTART** wordt weergegeven.
- Druk op het pictogram  (**B7**).
- Op de machine verschijnt het bericht **AUTOSTART ACTIEF?**.
- Druk op het pictogram  (**B7**) om te bevestigen.
- Gebruik de pictogrammen   (**B5**) en (**B6**) om de automatische inschakeling in te stellen en druk op het pictogram  (**B7**) om te bevestigen.
- Gebruik de pictogrammen   (**B5**) en (**B6**) om de minuten in te stellen en druk op het pictogram  (**B7**) om te bevestigen.
- Als u op het pictogram  (**B7**), drukt, verschijnt op het display **AUTOSTART GEACTIVEERD**.









Wijziging van de temperatuur van de koffie

Om te temperatuur van de afgegeven koffie te wijzigen, gaat u als volgt te werk:

- Druk op het pictogram **MENU**  (**B2**) om het menu te openen en druk daarna op de pictogrammen   (**B5**) en (**B6**) tot op de machine het bericht **KOFFIETEMPERATUUR** wordt weergegeven.
- Druk op het pictogram  (**B7**).
- Druk op de pictogrammen   (**B5**) en (**B6**) om de gewenste koffietemperatuur te selecteren: laag, gemiddeld, hoog.
- Druk op het pictogram  (**B7**) om de gekozen temperatuur te bevestigen.
- Druk op het pictogram **MENU**  (**B2**) om het menu te verlaten.

Programmering van de waterhardheid

Als u wilt kunt u deze periode veranderen waardoor de ontkalkingsprocedure minder vaak hoeft te worden uitgevoerd door de machine te programmeren op basis van de werkelijke hoeveelheid kalk die in het gebruikte water zit. Ga als volgt te werk:

- Haal de reactiestrip "Total hardness test" uit de verpakking (bijlage bij pagina 2), doop deze gedurende enkele seconden helemaal onder in water. Trek de strip er daarna uit en wacht ongeveer 30 seconden (totdat de strip van kleur verandert en er rode blokjes op verschijnen).
- Druk op het pictogram **MENU**  (B2) om het menu te openen en druk daarna op de pictogrammen   (B5) en (B6) tot op de machine het bericht **WATERHARDHEID** wordt weergegeven.
- Druk op het pictogram  (B7).
- Druk op de pictogrammen   (B5) en (B6) tot u het aantal balletjes kunt kiezen die overeenkomen met het aantal rode blokjes op de reactiestrip (bijvoorbeeld: als er op de reactiestrip 3 rode blokjes zijn verschenen moet u het bericht ●●●○ kiezen);
- Druk op het pictogram  (B7) om het gegeven te bevestigen. Nu is de machine zodanig geprogrammeerd dat er een waarschuwing komt om de machine te ontkalken als het echt nodig is.
- Druk op het pictogram **MENU**  (B2) om het menu te verlaten.

Ontkalken











WAARSCHUWING:

Het ontkalkingsmiddel bevat zuren. Houdt u aan de veiligheidsvoorschriften van de fabrikant, die vermeld zijn op de verpakking van het ontkalkingsmiddel.

Opmerking: gebruik uitsluitend ontkalkingsmiddel dat is aanbevolen door de fabrikant. Anders komt de garantie te vervallen. De garantie komt ook te vervallen als de ontkalkingsprocedure niet regelmatig wordt uitgevoerd.

Als op de machine het bericht **ONTKALKEN** wordt weergegeven, dan is het moment aangebroken waarop de machine ontkalkt moet worden. Ga als volgt te werk:





- Verzekert u ervan dat de machine klaar is voor gebruik.
- Maak de waterpijp (C7) vast aan de straalpijp (A10).
- Druk op het pictogram **MENU**  (B2) om het menu te openen en druk daarna op de pictogrammen   (B5) en (B6) tot op de machine het bericht **ONTKALKEN** wordt weergegeven.
- Druk op het pictogram  (B7) waarna op de machine het bericht **ONTKALKEN BEVESTIG MET OK** wordt weergegeven.
- Druk op het pictogram  (B7). Op het display verschijnt de tekst **VOEG ONTKALKER TOE. DRUK OK.**
- Maak de watertank leeg, giet de inhoud van de fles ontkalker erin, neem de instructies van de fabrikant die op het label staan in acht. Plaats een container met een capaciteit van ongeveer 2 liter onder de hete waterkraan.
- Druk op het pictogram  (B7); de ontkalkingsoplossing komt door de heetwaterpijp naar buiten en vult de houder die eronder staat. Op de machine wordt het bericht **ONTKALKING BEZIG** weergegeven.
- Het ontkalkingsprogramma voert automatisch een aantal afgiften en pauzes uit.
- Na ongeveer 30 minuten wordt op de machine het bericht **SPOELEN VUL TANK**.
- Maak het waterreservoir leeg, spoel het goed om om de resten ontkalker te verwijderen en vul het met schoon water.
- Zet het reservoir met schoon water op zijn plaats. Op het display verschijnt de tekst **SPOELEN DRUK OK** weer.
- Druk  nogmaals op (B7). Er stroomt heet water uit de uitloop, de container wordt gevuld en het bericht **SPOELEN WACHTEN A.U.B.** wordt weergegeven.
- Wacht op het bericht **SPOELEN AFGEROND DRUK OK**.
- Druk op  (B7). Op het display verschijnt het bericht **ONTKALKING VOLTOOID**. Het apparaat wordt automatisch uitgeschakeld. Vul de tank weer met schoon water.
- Het ontkalkingsprogramma is nu voltooid en de machine is weer klaar voor gebruik.

Opmerking: als u de ontkalkingsprocedure onderbreekt voordat deze voltooid is, moet u opnieuw beginnen.

Opmerking: DE GARANTIE IS NIET GELDIG ALS DE ONTKALKINGSPROCEDURE NIET REGELMATIG IS UITGEVOERD.





Terugkeer naar de standaardinstellingen (reset)

U kunt terugkeren naar de oorspronkelijke instellingen van de machine (ook nadat deze door de gebruiker zijn veranderd) door als volgt te werk te gaan:

- Druk op het pictogram **MENU**  (B2) om het menu te openen en druk daarna op de pictogrammen   (B5) en (B6) tot op de machine het bericht **FABRIEKSWAARDEN** wordt weergegeven.
- Druk op het pictogram  (B7) waarna op de machine het bericht **BEVESTIG MET OK** wordt weergegeven.
- Druk op het pictogram  (B7) om terug te keren naar de standaardinstellingen.









Energiebesparing

- Druk op het pictogram  (B2) om het instellingsmenu te openen.

- Druk op de pictogrammen   (B5) en (B6) tot **ENERGIEBESPARING** wordt weergegeven.
- Druk op het pictogram  (B7) **INSCHAKELEN?** wordt weergegeven (of **UITSCHAKELEN?** als de functie al uitgeschakeld is).
- Druk op het pictogram  (B7) om de functie in of uit te schakelen of op het pictogram  (B2) om het menu te verlaten.

Statistiek







Met deze functie kunnen de statistische gegevens van de machine worden weergegeven. Om deze gegevens te kunnen zien, gaat u als volgt te werk:

- Druk op het pictogram **MENU**  (B2) om het menu te openen en druk daarna op de pictogrammen   (B5) en (B6) tot op de machine het bericht **STATISTIEK-MODUS** wordt weergegeven.
- Druk op het pictogram  (B7).
- Door op de pictogrammen   (B5) en (B6) te drukken, kunt u controleren:
 - hoeveel kopjes koffie en cappuccino er zijn afgegeven;
 - hoe vaak de ontkalkingsprocedure is uitgevoerd;
 - hoeveel liter water er totaal is afgegeven.
- Druk eenmaal op het pictogram **MENU**  (B2) om deze functie te verlaten, of druk tweemaal op het pictogram **MENU**  (B2) om het menu te verlaten.

Instelling toon

Met deze functie kunt u het geluidssignaal in- of uitschakelen dat elke keer te horen is als er een pictogram wordt ingedrukt en elke keer als er accessoires geplaatst/verwijderd worden. .

Opmerking: De machine is ingesteld met een geactiveerd geluidssignaal.

- Druk op het pictogram **MENU**  (B2) om het menu te openen en druk daarna op de pictogrammen   (B5) en (B6) tot op de machine het bericht **ZOEMER** wordt weergegeven
- Druk op het pictogram  (B7). Op het display verschijnt de tekst **ZOEMER DEACTIEF?**
- Druk op het pictogram  (B7) om het geluidssignaal te deactiveren.
- Druk op het pictogram **MENU**  (B2) om het menu te verlaten

Programmering koffie

Raadpleeg, voor de aanwijzingen met betrekking tot de programmering van de koffie, hoofdstuk **WIJZIGING HOEVEELHEID KOFFIE IN KOPJE**.

Programmering cappuccino

Raadpleeg, voor de aanwijzingen met betrekking tot de programmering van de cappuccino, hoofdstuk **WIJZIGING HOEVEELHEID MELK EN KOFFIE VOOR CAPPUCCINO**.

Reiniging en onderhoud

De machine schoonmaken

Gebruik voor het schoonmaken van de machine geen oplosmiddelen of schuurmiddelen. De volgende onderdelen van de machine moeten regelmatig schoongemaakt worden:

- Houder voor koffiedikreservoir (A4).
- Druppelopvangbak (A14).
- Waterreservoir (A12).
- Tuitjes van de koffieafgiftepijp (A13).
- Trechter voor de invoer van voorgemalen koffie (A21).
- De binnenkant van de machine, toegankelijk na opening van het dienstluikje (A2).
- Koffiezeteenheid (A5).

Reiniging van het koffiedikreservoir

Als op het display de tekst **LEEG KOFFIEDIKRESERVOIR** verschijnt, dan moet de houder geleegd en schoongemaakt worden. Om de houder schoon te maken:

- open het dienstluikje op de voorkant (afbeelding 16), trek dan de druppelopvangbak (afbeelding 17) naar buiten en maak hem schoon.
- Maak het koffiedikreservoir grondig schoon.

Opmerking: Als u het druppelopvangbakje verwijdert MOET het koffiedikreservoir geleegd worden.

Reiniging van de druppelopvangbak



WAARSCHUWING:

Als de druppelopvangbak niet geleegd wordt, kan het water overlopen. Dit kan de machine beschadigen.

De druppelopvangbak is voorzien van een vlotter (rood) die de hoeveelheid water aangeeft (afbeelding 27). Voordat deze vlotter boven het dienblad voor de kopjes verschijnt, moet u het bakje leegmaken en schoonmaken.

Om het bakje te verwijderen:

1. Maak het dienstluikje (afbeelding 16) open.
2. Verwijder het druppelopvangbakje en het koffiedikreservoir (afbeelding 17).
3. Maak het druppelopvangbakje en het koffiedikreservoir schoon (A4).
4. Zet het bakje en het koffiedikreservoir weer op hun plaats (A4).
5. Sluit het dienstluikje.

Reiniging van het waterreservoir

1. Maak het waterreservoir regelmatig (ongeveer een keer per maand) schoon (A12) met een vochtige doek en wat mild reinigingsmiddel.
2. Verwijder de resten reinigingsmiddel zorgvuldig.

Reiniging van de tuitjes van de afgiftepijp

1. Maak de tuitjes regelmatig schoon, met behulp van een spons (afbeelding 28).
2. Controleer regelmatig of de gaatjes van de koffieafgiftepijp niet verstopt zijn. Verwijder, indien nodig, de koffie-aanslag met een tandenstoker (afbeelding 26).

Reiniging van de trechter voor de voorgemalen koffie

Controleer regelmatig (ongeveer een keer per maand) of de trechter voor de voorgemalen koffie niet verstopt is (afbeelding 20).



WAARSCHUWING:

Voordat u begint met de reiniging moet de machine worden uitgeschakeld met de hoofdschakelaar (A23) en moet de stekker uit het stopcontact worden getrokken.

Dompel de machine nooit onder in water.

Reiniging van de binnenkant van de machine

1. Controleer regelmatig (ongeveer een keer per maand) of de binnenkant van de machine schoon is. Verwijder, indien nodig, de koffie-aanslag met een spons.
2. Zuig droog vuil op met een stofzuiger (afbeelding 29).

Reiniging van de koffiezeteenheid

De koffiezeteenheid moet minstens een keer per maand worden schoongemaakt.



WAARSCHUWING:

De koffiezeteenheid (A5) kan niet verwijderd worden als de machine ingeschakeld is. Probeer niet de koffiezeteenheid met kracht te verwijderen.

1. Verzekert u ervan dat de machine volledig is uitgeschakeld (zie HET APPARAAT UITSCHAKELEN).
2. Maak het dienstluikje (afbeelding 16) open.
3. Verwijder het druppelopvangbakje en het koffiedikreservoir (afbeelding 17).
4. Duw de twee rode vergrendelingsstoetsen naar binnen en trek tegelijkertijd de koffiezeteenheid naar buiten (afbeelding 30).

Opmerking: Maak de koffiezeteenheid schoon zonder gebruik te maken van reinigingsmiddelen want de binnenkant van de zuiger is behandeld met een smeermiddel dat door het reinigingsmiddel weggehaald zou worden.

5. Dompel de koffiezeteenheid ongeveer 5 minuten onder water en spoel hem daarna goed om.
6. Zet, na de reiniging, de koffiezeteenheid (A5) terug door hem op de steun en de pen op de onderkant te zetten; druk daarna op de tekst PUSH tot u de vergrendelingsklik hoort.

A. Steun

B. Pen

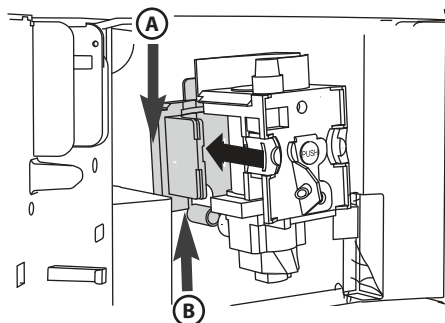

Opmerking: als het moeilijk is om de koffiezeteenheid op zijn plaats te zetten, dan moet u deze (eerst) de juiste afmeting geven door hem tegelijkertijd aan de onderkant en aan de bovenkant samen te drukken, zoals aangegeven in de volgende afbeelding.

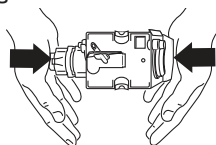

7. Als de koffiezeteenheid eenmaal op zijn plaats zit, moet u controleren of de twee rode toetsen naar buiten zijn geklikt.

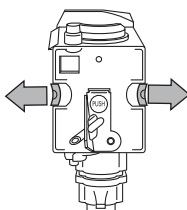

8. Zet het druppelopvangbakje en het koffiedikreservoir weer op hun plaats.
9. Sluit het dienstluikje

Reiniging van de melkkan

WAARSCHUWING: Maak, na het bereiden van de melk, altijd de binnenleidingen van de melkkan (C) schoon.

Als er nog melk in de kan zit, laat deze dan niet te lang buiten de koelkast staan.

Maak de kan na elke bereiding van de melk schoon, zoals beschreven in de aantekening 3 van hoofdstuk *BEREIDING VAN CAPPUCCINO*.

Alle onderdelen kunnen in de afwasmachine worden afgewassen, maar alleen in de bovenste korf van de afwasmachine.

1. Draai het deksel van de melkkan naar rechts en verwijder hem.
2. Trek de afgiftepijp en de aanzuigleiding naar buiten.

- A. Afgiftepijp
- B. Aanzuigleiding
- C. Buisje
- D. Schuifje
- E. Gat

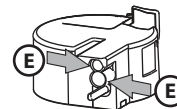
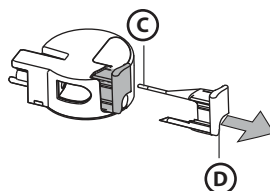
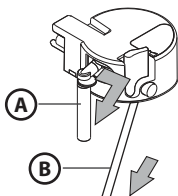

3. Verwijder het schuifje door het naar buiten te trekken.
4. Was alle onderdelen zorgvuldig met warm water en een mild afwasmiddel. Let er met name op dat er geen melkresten achterblijven in de gaatjes en op het buisje dat op het zachte puntje van het schuifje zit.
5. Controleer ook of de aanzuigleiding en de afgiftepijp niet verstopt zijn door melkresten.
6. Monteer het schuifje, de afgiftepijp en de melkaanzuigleiding weer.
7. Zet het deksel weer op de melkkan.

Het apparaat uitschakelen

Elke keer als het apparaat wordt uitgeschakeld, vindt er een automatische spoelcyclus plaats, die niet onderbroken mag worden.

WAARSCHUWING: Tijdens het ompoelen komt er uit de mondstukken van de afgiftepijp een beetje heet water. Let op dat u niet in aanraking komt met waterspatten. Om het apparaat uit te schakelen, op de toets (A7) start/stand-by drukken: het apparaat voert een spoelcyclus uit en wordt daarna uitgeschakeld.

Opmerking: als het apparaat gedurende lange periodes niet gebruikt wordt, ook de hoofdschakelaar ON/OFF (A23), die op de zijkant van het apparaat zit, in stand 0 zetten.

Berichten die op het display worden weergegeven

WEERGEGEVEN BERICHT	MOGELIJKE OORZAAK	OPLOSSING
VUL TANK !	- De tank is leeg of niet goed geplaatst.	- Vul de tank met water en/of zet ze goed op haar plaats door ze helemaal naar binnen te duwen.
MAALT TE FIJN MAALGRAAD INSTELLEN PLAATS WATERTUIT EN DRUK OK	- De koffie is te fijn gemalen en daardoor wordt de koffie te langzaam afgegeven.	- Draai de regelknop een klik in de richting van nummer 7.
MAALT TE FIJN MAALGRAAD INSTELLEN (afwisselend) DRUK OK (en vervolgens) VUL TANK !	- Het reservoir is verwijderd tijdens de afgifte. - Er zit lucht in het hydraulisch circuit.	- Plaats het reservoir en druk op het pictogram OK (B7). Op het display wordt HEET WATER weergegeven. De machine geeft heet water af en is weer klaar voor gebruik.
LEEG KOFFIEDIK RESERVOIR !	- Het koffiedikreservoir (A4) is vol of er zijn meer dan drie dagen verstreken sinds de laatste afgifte (deze handeling garandeert een correcte hygiëne van de machine).	- Maak het koffiedikreservoir leeg, maak het schoon en zet het terug op zijn plaats. Belangrijk: als u het druppelopvangbakje verwijdert MOET het koffiedikreservoir altijd leeg gemaakt worden, ook al zit er weinig koffiedik in. Als u dat niet doet, kan het gebeuren dat als u de volgende kopjes koffie maakt, het reservoir sneller vol is dan verwacht en dat de machine verstopt raakt.
PLAATS KOFFIEDIK RESERVOIR !	- Na de reiniging is het koffiedikre-reservoir niet op zijn plaats gezet.	- Open het dienstluikje en zet het koffiedikreservoir op zijn plaats.
VOEG VOORGEMALEN KOFFIE TOE !	- De functie "gemalen koffie" is gekozen, maar er is geen gemalen koffie in de trechter gedaan. - De trechter (A21) is verstopt.	- Trek de machine naar buiten en doe gemalen koffie in de trechter. - Maak de trechter leeg met behulp van een mes, zoals beschreven in paragraaf <i>Reiniging van de trechter voor de voorgemalen koffie</i> .
ONTKALKEN ! (afwisselend) GEWOON KOPJE NORMALE SMAAK	- Geeft aan dat de machine ontkalkt moet worden.	- Het is noodzakelijk om zo snel mogelijk het ontkalkingsprogramma uit te voeren, zoals beschreven in de paragraaf <i>Ontkalken</i> .
MINDER KOFFIE !	- Er is teveel koffie gebruikt.	- Kies een mildere smaak of verminder de hoeveelheid voorgemalen koffie en maak een nieuw kopje koffie.
VUL KOFFIEBONENRESERV. !	- De koffiebonen zijn op.	- Vul de koffiebonenhouder.
PLAATS KOFFIEZETEENHEID !	- Na de reiniging is de koffiezeteenheid niet teruggeplaatst.	- Plaats de koffiezeteenheid zoals beschreven in paragraaf <i>Reiniging van de koffiezeteenheid</i> .
DOE DEUR DICHT !	- Het dienstluikje staat open.	- Sluit het dienstluikje.
ALGEMEEN ALARM	- De binnenkant van de machine is erg vuil.	- Maak de machine zorgvuldig schoon, zoals beschreven in hoofdstuk <i>REINIGING EN ONDERHOUD</i> . Als op de machine, na het schoonmaken, het bericht nog steeds wordt weergegeven, wendt u dan tot een servicecentrum.

Het oplossen van problemen

Hieronder zijn enkele mogelijke storingen in de werking beschreven.

Als het probleem niet op de beschreven manier kan worden opgelost, neem dan contact op met de Klantenservice.

PROBLEEM	MOGELIJKE OORZAAK	OPLOSSING
De koffie is niet warm.	<ul style="list-style-type: none"> - De kopjes zijn niet voorverwarmd. - De koffiezeteenheid is afgekoeld want er zijn 2/3 minuten verstreken sinds het laatste kopje koffie. - De ingestelde temperatuur is niet voldoende. 	<ul style="list-style-type: none"> - Verwarm de kopjes voor door ze om te spoelen met heet water. - Voordat u koffie maakt de koffiezeteenheid verwarmen door de functie SPOELEN in het menu te kiezen. - De ingestelde temperatuur veranderen (zie paragraaf Wijziging van de temperatuur van de koffie).
De koffie is niet romig.	<ul style="list-style-type: none"> - De koffie is te grof gemalen. - De koffiemelange is niet geschikt. 	<ul style="list-style-type: none"> - Draai de regelknop een klik linksom in de richting van nummer 1 terwijl de koffiemolen in werking is (afbeelding 14). - Gebruik een koffiemelange voor espressomachines.
De koffie komt te langzaam of druppelgewijs naar buiten.	<ul style="list-style-type: none"> - De koffie is te fijn gemalen. 	<ul style="list-style-type: none"> - Draai de regelknop een klik rechtsom in de richting van nummer 7 terwijl de koffiemolen in werking is (afbeelding 14). Draai de knop met een klik tegelijk tot de koffie op de gewenste wijze wordt afgegeven. Het effect is pas zichtbaar na de afgifte van 2 kopjes koffie.
De koffie komt te snel naar buiten.	<ul style="list-style-type: none"> - De koffie is te grof gemalen. 	<ul style="list-style-type: none"> - Draai de regelknop een klik linksom in de richting van nummer 1 terwijl de koffiemolen in werking is (afbeelding 14). Let op dat u de regelknop voor de maling niet te ver draait, anders kan de koffie, wanneer u twee kopjes koffie wilt maken, druppelgewijs naar buiten komen. Het effect is pas zichtbaar na de afgifte van 2 kopjes koffie.
Er komt geen koffie uit een of beide tuitjes van de afgiftepijp.	<ul style="list-style-type: none"> - De tuitjes zijn verstopt. 	<ul style="list-style-type: none"> - Maak de tuitjes schoon met een tandenstoker (afbeelding 26).
De koffie komt niet naar buiten door de tuitjes van de afgiftepijp, maar langs het dienstluikje (A2).	<ul style="list-style-type: none"> - De gaatjes van de tuitjes zijn verstopt door droge poederkoffie. - De koffieleiding (A3) binnenin het dienstluikje is verstopt. 	<ul style="list-style-type: none"> - Maak de tuitjes schoon met een tandenstoker of een hard borsteltje (afbeelding 26-28). - Maak de koffieleiding (A3) zorgvuldig schoon, vooral in de buurt van de scharnieren.
Uit de afgiftepijp komt geen koffie maar water.	<ul style="list-style-type: none"> - De gemalen koffie is in de trechter blijven zitten (A21) 	<ul style="list-style-type: none"> - Maak de trechter (A21) schoon met een houten of kunststof vorkje, maak de binnenkant van de machine schoon.
Er komt geen melk uit de afgiftepijp (C5).	<ul style="list-style-type: none"> - De aanzuigleiding is niet of verkeerd geplaatst. 	<ul style="list-style-type: none"> - Zet de aanzuigleiding (C4) goed op zijn plaats in het rubber dopje van het deksel van de melkkan (afbeelding 23).
De melk is niet mooi opgeklopt.	<ul style="list-style-type: none"> - Het deksel van de melkkan is vuil. - Het schuifje voor het opkloppen van de melk staat verkeerd. 	<ul style="list-style-type: none"> - Maak het deksel van de melkkan schoon zoals beschreven in paragraaf <i>Reiniging van de melkkan</i>. - Stel het schuifje af zoals aangegeven in hoofdstuk <i>BEREIDING VAN CAPPUCCINO</i>.
De melk heeft grote bellen of komt met spatten uit de melkafgiftepijp	<ul style="list-style-type: none"> - De melk is niet koud genoeg of het is geen halfvolle melk. - Het schuifje voor het opkloppen van de melk staat verkeerd. - Het deksel van de melkkan is vuil. 	<ul style="list-style-type: none"> - Gebruik bij voorkeur magere melk of halfvolle melk, op koelkasttemperatuur (ongeveer 5 °C). Als het resultaat nog steeds niet naar wens is, probeer dan een ander merk melk. - Verplaats het schuifje iets meer in de richting van de tekst KOFFIE VERKEERD (zie hoofdstuk <i>BEREIDING VAN CAPPUCCINO</i>). - Maak het deksel van de melkkan schoon zoals beschreven in paragraaf <i>Reiniging van de melkkan</i>.

Instrucciones importantes para la seguridad	84
Operaciones preliminares	86
Eliminación	86
Declaración de conformidad CE	86
Instalación empotrada	87
Descripción del aparato	89
Datos técnicos	89
Antes de poner el aparato en funcionamiento	90
Encendido y precalentamiento	90
Preparación del café (utilizando café en grano)	91
Modificación de la cantidad de café en la taza	92
Regulación del molinillo	92
Preparación de café espresso con café molido (en lugar en grano)	92
Suministro de agua caliente	93
Preparación del capuchino	93
Modificación de la cantidad de leche y de café para el capuchino	94
Modificación y configuración de los parámetros del menú	94
Limpieza y mantenimiento	97
Apagado del aparato	98
Mensajes visualizados en el display	99
Solución de problemas	100
Datos técnicos	101

Instrucciones importantes para la seguridad

Este aparato no está diseñado para que lo utilicen personas (incluidos niños) con capacidad motriz, sensorial o mental reducida ni carentes de experiencia o conocimientos, a menos que la persona responsable de su seguridad les enseñe a utilizarlo o supervise su uso. Se debe vigilar a los niños para asegurarse de que no juegan con el aparato.

Los niños no deberán encargarse de la limpieza y el mantenimiento, a menos que estén supervisados.

No sumerja el aparato en agua.

Este aparato es solo un electrodoméstico. No está diseñado para su uso en: áreas de cocina de tiendas, oficinas y otros entornos de trabajo; granjas, por parte de clientes de hoteles, moteles y otros tipos de entornos residenciales o en pensiones con desayuno.

Si el enchufe o el cable de alimentación están estropeados, deben ser sustituidos solo por el servicio técnico para evitar riesgos.

Solo para mercados europeos:

Este aparato lo pueden utilizar niños a partir de 8 años si son supervisados o reciben instrucciones sobre cómo utilizar el aparato de forma segura y comprenden los peligros que implica. Los niños no deberán encargarse de la limpieza y el mantenimiento salvo que tengan, al menos 8 años y estén supervisados. Mantenga el aparato y el cable fuera del alcance de los niños de menos de 8 años.

Este aparato lo pueden utilizar personas con capacidad motriz, sensorial o mental reducida, o que no poseen la experiencia y los conocimientos necesarios, siempre que lo utilicen bajo la supervisión de la persona responsable de su seguridad o reciban instrucciones sobre su uso y comprenden los peligros que implica.

Los niños no deberán jugar con el aparato.

Desenchufe el aparato cuando no lo utilice y antes de realizar las tareas de limpieza.



Las superficies marcadas con este símbolo se calientan durante el uso (el símbolo está presente solo en algunos modelos).

Su seguridad y la de los demás son sumamente importantes.

El incumplimiento de las indicaciones puede provocar descargas eléctricas, lesiones graves, quemaduras, incendios y daños al aparato. Las advertencias más importantes están marcadas con estos símbolos.



Símbolo de peligro que advierte sobre riesgos posibles para el usuario y las demás personas. Todos los mensajes de seguridad están precedidos del símbolo de peligro y de los siguientes términos:

 **PELIGRO:**

Indica una situación peligrosa que, en caso de no evitarse, provoca lesiones graves.

 **ADVERTENCIA:**

Indica una situación peligrosa que, en caso de no evitarse, podría provocar lesiones graves.

Advertencias fundamentales para la seguridad



ADVERTENCIA: Este aparato está destinado exclusivamente al uso doméstico.

- No está previsto el uso en:
 - cocinas para el personal de tiendas, oficinas y otros lugares de trabajo
 - agroturismo
 - hoteles, moteles y empresas de alojamiento
 - residencias con alquiler de habitaciones
- El aparato funciona con corriente eléctrica, por lo cual es necesario atenerse a las siguientes advertencias de seguridad:
 - no tocar el aparato con las manos mojadas;
 - no tocar la clavija con las manos mojadas;
 - asegurarse de que la toma de corriente utilizada siempre quede accesible; sólo de esta manera será posible desconectar la clavija rápidamente en caso de necesidad;
 - en caso de desperfectos, no intentar reparar el aparato. Apagar el aparato utilizando el interruptor general (**A23**), desconectar la clavija de la toma y llamar a la Asistencia Técnica.
- Conservar el material del embalaje (bolsas de plástico, poliestireno expandido) fuera del alcance de los niños.
- No permitir el uso del aparato a niños, personas con discapacidades físicas, sensoriales o mentales, o personas faltas de experiencia y conocimiento del aparato, salvo bajo la estricta vigilancia e instrucción del responsable a cargo. Vigilar a los niños, asegurándose de que no jueguen con el aparato.
- Peligro de quemaduras Este aparato produce agua caliente y durante el funcionamiento puede formar vapor de agua. Prevenir las salpicaduras de agua o vapor caliente. Utilizar los pomos o las manijas.
- No aferrar la máquina de café extraída del mueble.
No apoyarla encima objetos que contengan líquidos, materiales inflamables o corrosivos; utilizar el porta-accesorios para contener los utensilios necesarios para la preparación del café (por ejemplo, el medidor). No apoyar sobre el electrodoméstico objetos inestables o que por su tamaño puedan bloquear el movimiento.
- No utilizar el electrodoméstico extraído de su compartimiento; esperar que el aparato se haya desactivado para extraerlo. Exceptuándose la regulación del molinillo, que se efectúa con la máquina extraída (ver el capítulo *REGULACIÓN DEL MOLINILLO*).

Nota: Utilizar exclusivamente accesorios y repuestos originales o recomendados por el fabricante.

Uso conforme al destino de uso

Este aparato está construido para la preparación de café y para calentar bebidas.

Cualquier otro uso debe considerarse inadecuado.

Este aparato no es adecuado para el uso comercial. El fabricante no se hace responsable de daños derivados del uso inadecuado del aparato.

Este aparato se puede instalar sobre un horno empotrado siempre que éste tenga un ventilador en su parte posterior (potencia máxima 3kW).

Instrucciones de uso

Leer atentamente estas instrucciones antes de utilizar el aparato.

- Conservar las instrucciones con cuidado.
- El incumplimiento de estas instrucciones puede originar lesiones personales y daños en el aparato. El fabricante no se hace responsable de daños derivados del incumplimiento de estas instrucciones de uso.

Nota: El aparato está dotado de ventilador de enfriamiento. El ventilador entra en funcionamiento cada vez que la máquina prepara café, vapor o agua caliente. A los pocos minutos, el ventilador se apaga automáticamente.

Operaciones preliminares

Inspección del aparato después del transporte

Una vez desembalado el aparato, comprobar su integridad y la presencia de todos los accesorios. No utilizar el aparato en caso de daños evidentes. Dirigirse a la Asistencia Técnica.

Instalación del aparato

ADVERTENCIA:

- El aparato debe ser instalado por un técnico cualificado según las normas locales vigentes (ver el capítulo **INSTALACIÓN EMPOTRADA**).
- El material de embalaje (bolsas de plástico, poliestireno, etc.) nunca debería dejarse al alcance de los niños.
- No instalar el electrodoméstico en ambientes en los que la temperatura pueda llegar a 0°C.
- Personalizar lo más pronto posible los valores de dureza del agua siguiendo las instrucciones del capítulo **INSTALACIÓN EMPOTRADA**.

Conexión del aparato

ADVERTENCIA:

Asegurarse de que el valor de tensión indicado en la placa de identificación del aparato coincida con el valor de tensión de la red eléctrica.

Conectar el aparato sólo a una toma de corriente instalada según las reglas, con una capacidad mínima de 10A y dotada de una conexión a tierra eficiente. En caso de incompatibilidad entre la toma y la clavija del aparato, recurrir a un técnico cualificado para sustituir la toma por otra adecuada. Para cumplir con las normas de seguridad, es necesario utilizar un interruptor omnipolar con una separación mínima de 3 mm entre los contactos. No utilizar tomas múltiples ni prolongadores.

ADVERTENCIA:

Los dispositivos de desconexión de la red de alimentación deben ser conformes a las reglas de instalación nacionales.

En caso de daños en la clavija o en el cable de alimentación, hacerlos sustituir exclusivamente a la asistencia técnica para prevenir cualquier riesgo.

Eliminación



Los aparatos eléctricos no se deben eliminar junto con los desechos domésticos. Los aparatos que llevan este símbolo están sujetos a la Directiva europea 2002/96/CE. Todos los aparatos eléctricos y electrónicos desguazados se deben eliminar separadamente de los desechos domésticos, entregándolos en centros autorizados. Con la eliminación reglamentaria del aparato se evitan daños medioambientales y riesgos sanitarios para las personas. Para más información sobre la eliminación del aparato, dirigirse a la administración municipal, a la oficina de eliminación de desechos o a la tienda donde se haya adquirido el aparato.

Declaración de conformidad CE

El aparato es conforme a las siguientes directivas CE:

- Directiva Baja Tensión 2006/95/CE y posteriores enmiendas.
- Directiva EMC 2004/108/CE y posteriores enmiendas.

Los materiales y objetos destinados al contacto con alimentos son conformes a las prescripciones del reglamento europeo (CE) N°1935/2004.



Instalación empotrada

Verificar las medidas mínimas necesarias para la correcta instalación del electrodoméstico. La máquina de café se debe instalar en una columna. La columna debe estar fijada firmemente a la pared con soportes.

Atención:

- Toda tarea de instalación o mantenimiento se debe ejecutar con el aparato desconectado de la red eléctrica.
- Los muebles de la cocina en contacto directo con el aparato deben ser resistentes a las altas temperaturas (mín. 65°C).
- Para asegurar una ventilación correcta, dejar una abertura sobre el fondo del mueble (ver las medidas en la figura).

Medidas en mm

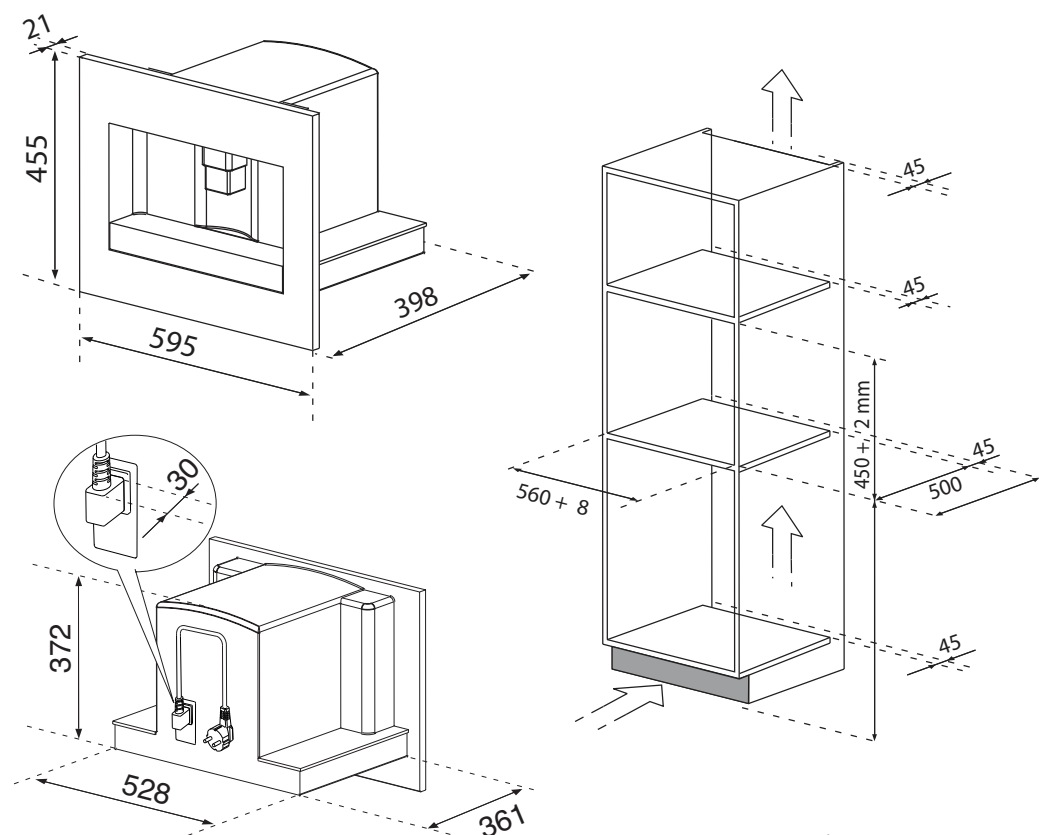

Colocar las guías sobre las superficies laterales del mueble, como muestra la figura. Fijar las guías con los tornillos en dotación, luego extraerlas por completo. Si la máquina de café se instala sobre un "calentaplatos", utilizar la superficie superior de éste como referencia para instalar las guías. En tal caso no será necesaria la encimera de apoyo.

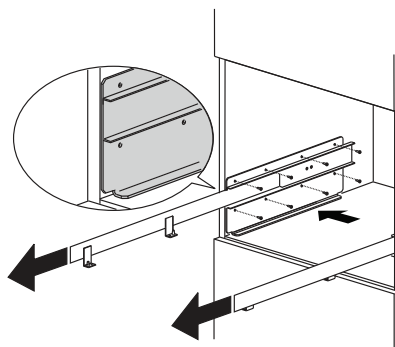

Fijar el cable de alimentación con el clip. El cable de alimentación debe ser suficientemente largo para permitir la extracción del aparato del mueble durante la fase de llenado del depósito de granos de café. **La conexión a tierra es obligatoria según la ley. La conexión eléctrica debe ser efectuada por un técnico cualificado según las instrucciones.**

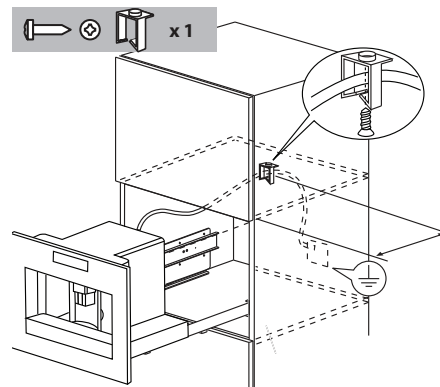

Colocar el electrodoméstico sobre las guías asegurando de que los pernos queden bien introducidos en sus alojamientos al fijarlo con los tornillos en dotación.

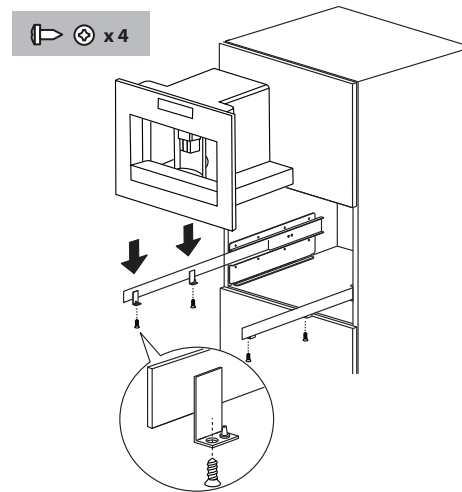

Si es necesario corregir la alineación del aparato, colocar los espaciadores en dotación debajo o a los costados del soporte.

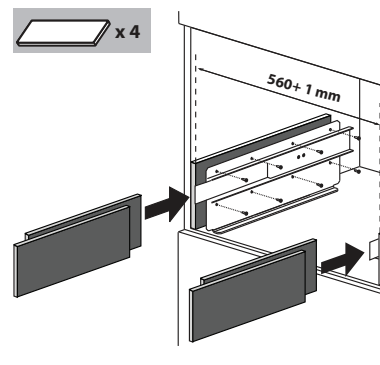

Descripción del aparato

Aparato









Consultar la imagen **A** en la página 4.

- A1** Bandeja para las tazas
- A2** Puerta de servicio
- A3** Conducto del café
- A4** Contenedor de residuos de café
- A5** Infusor
- A6** Luces de la bandeja de las tazas
- A7** Tecla encendido/stand-by
- A8** Panel de control
- A9** Conector IEC
- A10** Boquilla de agua caliente y vapor
- A11** Bandeja portaobjetos
- A12** Depósito del agua
- A13** Erogador de café (de altura regulable)
- A14** Bandeja de goteo
- A15** Tapa del contenedor de granos
- A16** Contenedor de granos
- A17** Pomo de ajuste del grado de molido
- A18** Puerta del embudo de café molido
- A19** Medidor
- A20** Alojamiento del medidor
- A21** Embudo para la introducción del café molido
- A22** Cable de alimentación
- A23** Interruptor general **ON/OFF**

Panel de mandos

Consultar la imagen **B** en la página 4.

Nota: Para activar los iconos es suficiente un leve toque.

- B1** Display: guía al usuario durante el uso del aparato.
- B2** Icono **MENU**  para activar o desactivar el ajuste de los parámetros del menú.
- B3** Icono  para seleccionar el gusto del café.
- B4** Icono  para seleccionar el tipo de café deseado (taza espresso, taza pequeña, taza mediana, taza grande, taza alta).
- B5-B6** Icono  para desplazarse hacia adelante o atrás por las opciones del menú.
- B7** Icono  para confirmar la opción seleccionada.
- B8** Icono  para suministrar una taza de café.
- B9** Icono  para suministrar dos tazas de café.
- B10** Icono  para suministrar un capuchino.
- B11** Icono  para suministrar agua caliente.

Contenedor de leche y accesorios





Consultar la imagen **C** en la página 4.

- C1** Cursor de batido de la leche
- C2** Empuñadura del contenedor de la leche
- C3** Tecla **CLEAN**
- C4** Tubo de aspiración de la leche
- C5** Tubo de suministro de leche con espuma
- C6** Dispositivo de batido de la leche
- C7** Erogador de agua caliente

Datos técnicos

Tensión::	220-240 V~ 50/60 Hz max. 10A
Consumo de potencia:	1350W
Presión:	15 bar
Capacidad del depósito del agua:	1.8 litros
Medidas (A x H x P):	595 x 455 x 398 mm
Peso:	26 kg

Antes de poner el aparato en funcionamiento

- La máquina ha sido probada en fábrica con café. Por lo tanto, es normal que en el molinillo quede algún resto de café.
 - Personalizar lo más pronto posible los valores de dureza del agua siguiendo las instrucciones del apartado *Programación de la dureza del agua*.
1. Conecte el aparato a la red eléctrica y sitúe el interruptor general (A23) en la posición I.
 2. El aparato muestra “fill tank” (llenar el depósito) en varios idiomas. Saque el depósito de agua (fig. 4), enjuáguelo y llénelo con agua fresca sin que supere la línea MAX. Vuelva a colocarlo y empújelo completamente hasta el tope.
 3. Elija el idioma (los idiomas van pasando a intervalos de 3 segundos): Cuando aparece el mensaje “press  to TO INSTALL ENGLISH” (Pulse  para seleccionar el Inglés), pulse  (B7) (fig. 3) durante 3 segundos hasta que aparezca **ENGLISH INSTALLED** (Inglés instalado). Si selecciona el idioma equivocado, siga las instrucciones del apartado “Selección del idioma”. Si no está disponible su idioma, seleccione uno de los idiomas mostrados (estas instrucciones corresponden al inglés). Siga las instrucciones mostradas.
 4. Coloque una taza debajo de la salida del agua caliente (fig. 5). Si la boquilla de agua caliente no está colocada, el aparato muestra **INSERTAR BOQUILLA DE AGUA CALIENTE**. Coloque la boquilla como se muestra en la figura 6. La máquina muestra **AGUA CALIENTE PULSAR** . Pulse  (B7), sale un poco de agua de la boquilla.
 5. La máquina indica **APAGADO... ESPERE POR FAVOR...** y se apaga.
 6. Extraer el electrodoméstico tirando hacia fuera, utilizando las manijas (Figura 7); abrir la tapa, llenar el contenedor de café en grano, cerrar la tapa y empujar el electrodoméstico hacia el interior.

Ahora la máquina de café está lista para el uso normal.



ADVERTENCIA:

No introducir café premolido, café liofilizado, granos caramelados u objetos que puedan dañar la máquina.

Nota:

- Al primer uso, es necesario preparar 4-5 cafés y 4-5 capuchinos para obtener un buen resultado.
- Cada vez que se apague mediante el interruptor **ON/OFF** principal (A23), el electrodoméstico dará inicio a un **AUTODIAGNÓSTICO** para luego apagarse; para encenderlo nuevamente pulsar la tecla (A7) encendido/stand-by (Figura I).

Encendido y precalentamiento

A cada encendido del aparato, se ejecuta automáticamente un ciclo de precalentamiento y aclarado que no se puede interrumpir. El aparato estará listo para el uso sólo después de la ejecución de este ciclo.







ADVERTENCIA:

Peligro de quemaduras, Durante el aclarado, del erogador de café sale un poco de agua caliente.

Para encender el aparato, pulsar la tecla (A7) encendido/stand-by (Figura I): en el display aparece el mensaje **CALENTANDO... ESPERE POR FAVOR...** Terminado el calentamiento, el aparato muestra el mensaje: **ACLARADO**. El aparato estará a la temperatura adecuada cuando en el display aparezca el mensaje **TAZA MEDIANA SABOR NORMAL**.



Preparación del café (utilizando café en grano)

1. La máquina se suministra ajustada de fábrica para suministrar café con gusto normal. Es posible programar la preparación con gusto extraligero, ligero, normal, fuerte o extrafuerte, con la opción del café premolido. Para elegir el gusto deseado, pulsar varias veces el icono  (B3) (Figura 8): el gusto deseado del café aparece en el display.
2. Poner debajo de los picos del erogador una taza, si se desea 1 café, (Figura 9) o 2 tazas, para 2 cafés (Figura 9). Para obtener una mejor crema, acercar lo máximo posible el erogador de café a las tazas, bajándolo (Figura 10).
3. Pulsar el icono  (B4) (Figura 11) para seleccionar el tipo de café deseado: taza espresso, taza pequeña, taza mediana, taza grande, taza alta.
Pulsar el icono  (B8) (Figura 12) si se desea preparar un café; para 2 cafés pulsar el icono  (B9) (Figura 13). La máquina muele los granos y suministra el café en la taza.
Una vez obtenida la cantidad de café programada, la máquina detiene el suministro automáticamente y expulsa la pastilla de café usada en el contenedor de residuos.
4. A los pocos segundos, la máquina está nuevamente lista para el uso.
5. Para apagar la máquina, pulsar la tecla (A7) encendido/stand-by (Figura 1). (Antes de apagarse, la máquina ejecuta automáticamente un aclarado: tener cuidado para no quemarse).

Nota:

- Si el café sale en gotas o directamente no sale, ver el capítulo *REGULACIÓN DEL MOLINILLO*.
- Si el café sale demasiado rápidamente y la crema no es satisfactoria, ver el capítulo *REGULACIÓN DEL MOLINILLO*.
- Consejos para obtener café más caliente:
 - seguir las instrucciones del capítulo *MODIFICACIÓN Y CONFIGURACIÓN DE LOS PARÁMETROS DEL MENÚ*, función Aclarado;
 - no utilizar tazas demasiado gruesas, ya que absorben demasiado calor, a no ser que estén precalentadas;
 - utilizar tazas precalentadas con agua caliente.
- En cualquier momento es posible interrumpir el suministro de café pulsando el icono seleccionado anteriormente.
- Terminado el suministro si se desea aumentar la cantidad de café en la taza (en un plazo de 3 segundos desde el fin del suministro) hay que pulsar de manera prolongada el mismo icono que se seleccionó anteriormente.
- Cuando en el display aparezca el mensaje **RELLENAR DEPÓSITO** es necesario llenar el depósito del agua; en caso contrario, la máquina no suministrará más café. (Es normal que quede un residuo de agua en el depósito.)
- Cada 14 cafés únicos (o 7 dobles), aparece el mensaje **¡VACIAR CONTENEDOR RESIDUOS CAFÉ!**. Para la limpieza, abrir la puerta de servicio en la parte delantera tirando del erogador (Figura 16), extraer la bandeja de goteo (Figura 17) y limpiarla.

Para la limpieza siempre hay que **extraer completamente la bandeja de goteo**.

- **Cuando se extrae la bandeja de goteo es OBLIGATORIO vaciar el contenedor de los residuos de café. La omisión de esta operación puede causar el atasco de la máquina.**
- Durante el suministro de café nunca se debe extraer el depósito del agua. Si se extrae el depósito, la máquina no puede hacer el café y aparece el mensaje: **¡MOLIDO DEMAS. FINO, MOLIDO REGULAR MOLINILLO! PULSAR 'OK'** y luego **RELLENAR DEPÓSITO**. Verificar el nivel del agua en el depósito y reintroducirlo. Para reiniciar la máquina es necesario que esté puesto el erogador de agua (Figura 6); Pulsar  (B7) el display indica **AGUA CALIENTE PULSAR 'OK'**. Pulsar  (B7) en un plazo de pocos segundos y dejar fluir el agua por el erogador unos 30 segundos. Terminado el suministro, el aparato vuelve a visualizar automáticamente las modalidades básicas programadas.
- La máquina puede requerir varias repeticiones de la operación hasta eliminar el aire del circuito hídrico por completo.
- Si la operación no se ejecuta de modo correcto o si la máquina se apaga, el display podría volver a mostrar las modalidades básicas programadas aunque el problema no esté resuelto.

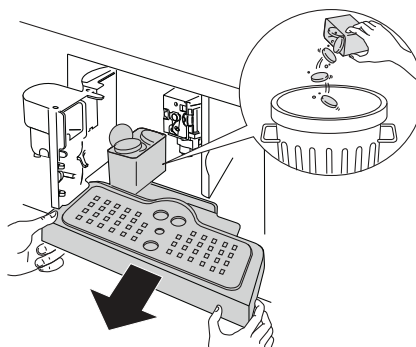

Modificación de la cantidad de café en la taza

La máquina se suministra programada de fábrica para suministrar automáticamente las siguientes cantidades de café:

- Taza espresso,
- Taza pequeña,
- Taza mediana,
- Taza grande,
- Taza alta.

Para modificar y programar la cantidad de café deseada, por ejemplo del café espresso:

- Pulsar varias veces el icono ☕ (B4) hasta que el display indique **TAZA ESPRESSO**.
- Mantener pulsado el icono ☕ (B8) hasta que el display indique **PROGRAME CANTIDAD**. Mientras tanto, la máquina suministra café.
- Pulsar nuevamente el icono ☕ (B8) para interrumpir el suministro y memorizar la nueva cantidad de café programada.

La máquina se reprograma según la nueva configuración y queda lista para el uso.

Es posible modificar la cantidad de café a taza pequeña, taza mediana, taza grande y taza alta.

Nota: Pulsando el icono ☕ (B9) se suministra una cantidad de café doble respecto de la programada anteriormente con el icono ☕ (B8).

Para volver al ajuste original de la máquina, ver el apartado Restablecimiento del ajuste de fábrica (reset).

Regulación del molinillo

El molinillo no requiere ajustes porque se suministra preajustado de fábrica; sin embargo, si el suministro es demasiado rápido o demasiado lento (en gotas), es necesario corregir el grado de molido con el pomo de regulación (Figura 14).

ADVERTENCIA:

El pomo de regulación se debe girar sólo mientras esté en funcionamiento el molinillo de café.

Para obtener un suministro más lento y mejorar el aspecto de la crema, girar el pomo una posición hacia la izquierda (=café molido más fino).

Para obtener un suministro más rápido (no en gotas), girar el pomo una posición hacia la derecha (=café molido más grueso).

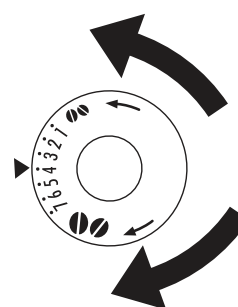

Preparación de café espresso con café molido (en lugar en grano)

- Pulsar el icono ☕ (B3) (Figura 8) y seleccionar la función café molido.
- Extraer el aparato tirando hacia fuera, por medio de las manijas (Figura 7).
- Levantar la tapa por el centro e introducir en el embudo una medida de café premolido (Figura 18); empujar el electrodoméstico hacia dentro y seguir las instrucciones del capítulo **PREPARACIÓN DEL CAFÉ (UTILIZANDO CAFÉ EN GRANO)**.



Nota: Es posible preparar un solo café, pulsando el icono ☕ (B8) (Figura 12).

- Si después de hacer funcionar la máquina con café premolido se desea volver a utilizar café en grano, es necesario desactivar la función de café premolido pulsando nuevamente el icono ☕ (B3) (Figura 8).

Nota:

- No introducir nunca café premolido en la máquina apagada, para evitar que se disperse en el interior de la máquina.
- No introducir nunca más de una medida de café; en caso contrario, la máquina no prepara el café.
- Utilizar sólo el medidor.
- Introducir en el embudo sólo café premolido para máquinas de café espresso.
- Si se vierte más de una medida de café molido y el embudo se atasca, utilizar un cuchillo para hacer bajar el café (Figura 20), quitarlo y limpiar el infusor y la máquina siguiendo las instrucciones del apartado *Limpieza del infusor*.

Suministro de agua caliente

- Comprobar siempre que la máquina esté lista para el uso.
- Asegurarse de que el erogador de agua esté enganchado en la boquilla (Figura 6).
- Colocar un recipiente debajo del erogador.
- Pulse el botón  (B11), la pantalla muestra **HOT WATER PRESS OK** (Para agua caliente, pulse OK), pulse  (B7) para confirmar.

La máquina muestra el mensaje **AGUA CALIENTE** y el agua caliente sale del erogador y llena el recipiente subyacente (no suministrar agua caliente más de 2 minutos seguidos). Para interrumpir, pulsar el icono  (B11). La máquina interrumpe el suministro una vez alcanzada la cantidad programada.

Preparación del capuchino

- Seleccionar el gusto del café que se desee utilizar para preparar el capuchino, pulsando el icono  (B3).
- Quitar la tapa del contenedor de la leche.
- Llenar el contenedor con aproximadamente 100 gramos de leche por cada capuchino que se desee preparar (Figura 22), sin superar el nivel **MAX** (correspondiente a 750ml aprox.) impreso en el contenedor. Utilizar en lo posible leche total o parcialmente desnatada a temperatura de frigorífico (aprox. 5°C).
- Comprobar que el tubo de aspiración esté bien introducido en la goma (Figura 23) y colocar la tapa del contenedor de la leche.
- Poner el cursor de batido de la leche (C1) entre las marcas de **CAPUCHINO** y **CAFÉ CON LECHE** impresas en la tapa del contenedor de la leche. Es posible regular la cantidad de espuma: desplazando el regulador hacia la marca de **CAFÉ CON LECHE** se obtiene una espuma más densa; desplazando el regulador hacia la marca de **CAPUCHINO** se obtiene una espuma menos densa

- A. SIN espuma
- B. Espuma menos densa
- C. Cursor
- D. Espuma más densa

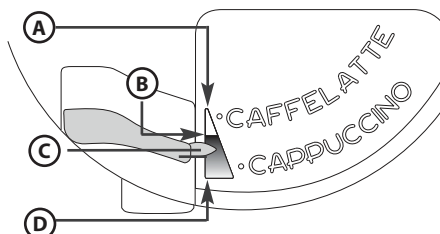



- Sacar el erogador de agua caliente (Figura 6) y enganchar el contenedor de leche en la boquilla (Figura 24).
- Mueva la boquilla de la leche como se describe anteriormente y coloque una taza lo suficientemente grande debajo de la boquilla de salida del café y la boquilla de la leche.
- Pulsar el icono  (B10). La máquina muestra el mensaje **CAPUCHINO** y a los pocos segundos la leche con espuma sale por el tubo de suministro de leche y llena la taza subyacente. (La salida de leche se interrumpe automáticamente.)
- La máquina suministra el café.
- El capuchino está listo: azucarar a gusto y, si se desea, espolvorear con un poco de cacao en polvo.

Nota:

- Durante la preparación del capuchino es posible interrumpir la salida de la leche con espuma o del café, pulsando el icono  (B10).
- Para garantizar la limpieza e higiene total del batidor de leche, después de preparar los capuchinos, limpiar los conductos internos de la tapa del contenedor de la leche. En el display parpadea el mensaje **PULSE EL BOTÓN CLEAN:**
 - poner un recipiente debajo del tubo de suministro de leche (Figura 25);
 - pulsar al menos 8 segundos la tecla **CLEAN (C3)** situada en la tapa (Figura 25) para activar la función de limpieza. La máquina muestra el mensaje **LIMPIEZA** y una barra progresiva debajo. No soltar la tecla **CLEAN** mientras la barra no esté completa y la limpieza no haya terminado. Al soltar la tecla **CLEAN** la función se interrumpe. Terminada la limpieza, desenganchar el contenedor de la leche y guardarlo en el frigorífico. No dejar la leche fuera del frigorífico más de 15 minutos.
- Para modificar la cantidad de café o de leche con espuma automáticamente, seguir las instrucciones del capítulo **MODIFICACIÓN DE LA CANTIDAD DE LECHE Y DE CAFÉ PARA EL CAPUCHINO.**

Modificación de la cantidad de leche y de café para el capuchino

La máquina se suministra programada de fábrica para suministrar automáticamente un capuchino estándar. Para modificar esta cantidad:

- Llenar el contenedor con leche hasta el nivel máximo.
- Mantener pulsado el icono  (B10) hasta que aparezca el mensaje **PROGRAME CANTIDAD LECHE PARA CAPUCHINO.** Mientras tanto, la máquina suministra leche.
- Pulsar nuevamente el icono  (B10) para interrumpir el suministro y memorizar la nueva cantidad de leche programada.
- A los pocos segundos, la máquina comienza a suministrar café y aparece el mensaje **PROGRAME CANTIDAD CAFÉ PARA CAPUCHINO.**
- Pulsar nuevamente el icono  (B10) para interrumpir el suministro y memorizar la nueva cantidad de café programada.

La máquina se reprograma según la nueva configuración y queda lista para el uso.









Modificación y configuración de los parámetros del menú

Cuando la máquina está lista para el uso, desde el menú es posible ajustar los siguientes parámetros o funciones:

- ACLARADO
- AJUSTE HORA
- IDIOMA
- INICIO AUTO
- DESCALCIFICACIÓN
- TEMPERATURA CAFÉ
- APAGADO AUTO
- DUREZA DEL AGUA
- CONFIGUR. PREDETER
- AHORRO DE ENERGÍA
- ESTADÍSTICAS
- AJUSTE TONO
- SALIR



Selección del idioma

Si se desea cambiar de idioma de visualización:

- Pulsar el icono **MENU**  (**B2**) para entrar en el menú y luego los iconos   (**B5**) y (**B6**) para seleccionar la función **IDIOMA**.
- Pulsar el icono  (**B7**).
- Pulsar los iconos   (**B5**) y (**B6**) hasta que la máquina muestre el idioma deseado.
- Pulsar el icono  (**B7**) para confirmar.
- Pulsar el icono **MENU**  (**B2**) para salir del menú.









Aclarado

Esta función sirve para obtener un café más caliente. Proceder de la siguiente manera:











- Para preparar una taza pequeña de café (menos de 60 cm3) con la máquina recién encendida, precalentar la taza con el agua caliente del aclarado.
- Si han pasado 2-3 minutos desde el último café, antes de preparar otro es necesario aclarar el infusor; pulsando el icono **MENU**  (**B2**) para entrar en el menú; en el display aparece **ACLARADO**. Pulsar  (**B7**). El display indica **OK PARA CONFIRMAR**. Pulsar de nuevo el icono  (**B7**). Dejar fluir el agua a la bandeja de goteo o utilizar esta agua para llenar (y vaciar) la taza que se utilizará para el café, con el propósito de calentarla.

Modificación de la duración del encendido

La máquina se suministra programada de fábrica para apagarse automáticamente a los 30 minutos del último uso. Para modificar este tiempo (máx. 120 min.):













- Pulsar el icono **MENU**  (**B2**) para entrar en el menú y luego los iconos   (**B5**) y (**B6**) hasta que la máquina indique **APAGADO AUTO**.
- Pulsar  (**B7**) para confirmar.
- Pulsar los iconos   (**B5**) y (**B6**) para ajustar el tiempo después del cual el aparato se debe apagar (30 minutos, 1 hora, 2 horas).
- Pulsar  (**B7**) para confirmar.
- Pulsar el icono **MENU**  (**B2**) para salir.

Ajuste del reloj

- Pulsar el icono **MENU**  (**B2**) para entrar en el menú y luego los iconos   (**B5**) y (**B6**) hasta que la máquina indique **FIJAR LA HORA**.
- Pulsar  (**B7**).
- Para ajustar la hora, utilizar los iconos   (**B5**) y (**B6**) y pulsar  (**B7**) para confirmar.
- Para ajustar los minutos, utilizar los iconos   (**B5**) y (**B6**) y pulsar  (**B7**) para confirmar.
- Pulsar el icono **MENU**  (**B2**) para salir del menú.









Ajuste de la hora de encendido automático

Esta función permite programar la hora en que la máquina se encenderá automáticamente.

- Asegurarse de haber ajustado el reloj de la máquina.
- Pulsar el icono **MENU**  (**B2**) para entrar en el menú y luego los iconos   (**B5**) y (**B6**) hasta que la máquina indique **AUTOENCENDIDO**.
- Pulsar  (**B7**).
- Aparece el mensaje: **¿ACTIVAR AUTOENCENDIDO?**
- Pulsar  (**B7**) para confirmar.
- Para ajustar la hora de encendido automático, utilizar los iconos   (**B5**) y (**B6**) y pulsar  (**B7**) para confirmar.
- Para ajustar los minutos, utilizar los iconos   (**B5**) y (**B6**) y pulsar  (**B7**) para confirmar.
- Pulsar  (**B7**), el display indica **AUTOENCENDIDO ACTIVADO**.







Modificación de la temperatura del café

Para modificar la temperatura del café:

- Pulsar el icono **MENU**  (**B2**) para entrar en el menú y luego los iconos   (**B5**) y (**B6**) hasta que la máquina indique **TEMPERATURA CAFÉ**.
- Pulsar  (**B7**).
- Utilizar los iconos   (**B5**) y (**B6**) para seleccionar la temperatura del café deseada: baja, media, alta.
- Pulsar  (**B7**) para confirmar la temperatura elegida.
- Pulsar el icono **MENU**  (**B2**) para salir del menú.

Programación de la dureza del agua

Si se quiere, es posible prolongar el período de funcionamiento y reducir la frecuencia de la operación de descalcificación programando la máquina según el contenido real de cal. Proceder de la siguiente manera:

- Retirar del envase la tira reactiva “Total hardness test” (adjunta a la página 2) y dejarla totalmente sumergida en el agua unos segundos. Extraerla y esperar unos 30 segundos (hasta que cambie de color y se formen cuadraditos rojos).
- Pulsar el icono **MENU**  (**B2**) para entrar en el menú y luego los iconos  (**B5**) y (**B6**) hasta que la máquina indique **DUREZA DEL AGUA**.
- Pulsar  (**B7**).
- Pulsar los iconos  (**B5**) y (**B6**) hasta seleccionar el número de puntos equivalente al número de cuadraditos rojos formados en la tira reactiva (por ejemplo, si en la tira reactiva se han formado 3 cuadraditos rojos, seleccionar ●●●○);
- Pulsar  (**B7**) para confirmar el dato. Ahora la máquina está programada para descalcificar cuando sea necesario.
- Pulsar el icono  (**B2**) para salir.

Descalcificación









ADVERTENCIA:

El descalcificador contiene ácidos. Observar las advertencias de seguridad del fabricante que figuran en el contenedor del descalcificador.

Nota: Utilizar exclusivamente el descalcificador recomendado por el fabricante. En caso contrario, la garantía no es válida. La garantía pierde vigencia si la descalcificación no se realiza regularmente.

Cuando aparezca el mensaje **DESCALCIFICACIÓN**, será el momento de efectuar la descalcificación.

Para ello:





- Comprobar que la máquina esté lista para el uso.
- Enganchar el erogador de agua (**C7**) en la boquilla (**A10**).
- Pulsar el icono **MENU**  (**B2**) para entrar en el menú y luego los iconos  (**B5**) y (**B6**) hasta que la máquina indique **DESCALCIFICACIÓN**.
- Pulsar  (**B7**), la máquina indica **DESCALCIFICACIÓN OK PARA CONFIRMAR**.
- Pulsar  (**B7**), el display indica **INSERTAR DESCALCIF. PULSAR 'OK'**.
- Vacíe el depósito de agua y vierta el contenido del descalcificador, siguiendo las instrucciones del fabricante. Coloque el recipiente con capacidad para aproximadamente 2 litros, debajo de la salida del agua caliente.
- Pulsar  (**B7**); la solución descalcificadora sale del erogador de agua caliente y empieza a llenar el recipiente. La máquina muestra el mensaje **DESCALCIFICANDO**.
- El programa de descalcificación ejecuta automáticamente una serie de suministros y pausas.
- A los 30 minutos, la máquina muestra el mensaje **ACLARADO RELLENAR DEPÓSITO**.
- Vaciar el depósito del agua, aclararlo para eliminar los residuos de descalcificador y llenarlo con agua limpia.
- Reintroducir el depósito lleno de agua limpia. El display indica **ACLARADO PULSAR 'OK'**.
- Pulse  de nuevo (**B7**). Sale agua caliente de la boquilla, se llena el recipiente y aparece el mensaje **ENJUAGANDO, ESPERE**.
- Esperar el mensaje **ACLARADO COMPLETO PULSAR 'OK'**.
- Pulse  (**B7**). La pantalla muestra el mensaje **DESCALCIFICACIÓN TERMINADA**. El aparato se apaga automáticamente. Vuelva a llenar el depósito con agua limpia.
- El programa de descalcificación ha terminado y la máquina está lista para seguir preparando cafés.

Nota: Si la descalcificación se interrumpe antes de terminar, es necesario volver a comenzar desde el principio.

Nota: LA GARANTÍA PIERDE VIGENCIA SI LA DESCALCIFICACIÓN NO SE REALIZA REGULARMENTE.





Restablecimiento del ajuste de fábrica (reset)

Para restablecer los ajustes originales de la máquina:

- Pulsar el icono **MENU**  (**B2**) para entrar en el menú y luego los iconos  (**B5**) y (**B6**) hasta que la máquina indique **RESET**.
- Pulsar  (**B7**), la máquina indica **OK PARA CONFIRMAR**.
- Pulsar  (**B7**) para restablecer los ajustes de fábrica.









Ahorro de energía

- Pulse el icono  (**B2**) para entrar en el menú de ajustes.

- Pulse los iconos   (B5) y (B6) hasta que aparezca **AHORRO DE ENERGÍA**.
- Pulse el icono  (B7), se muestra **¿DESACTIVAR? O ¿ACTIVAR?** si la función ya está desactivada.
- Pulse el icono  (B7) para activar o desactivar la función, o bien, el icono  (B2) para salir del menú.

Estadísticas







Con esta función se visualizan los datos estadísticos de la máquina. Para ello:

- Pulsar el icono **MENU**  (B2) para entrar en el menú y luego los iconos   (B5) y (B6) hasta que la máquina indique **ESTADÍSTICA**.
- Pulsar  (B7).
- Utilizar los iconos   (B5) y (B6) para verificar:
 - cuántos cafés y capuchinos se han suministrado;
 - cuántas descalcificaciones se han efectuado;
 - cuántos litros de agua se han suministrado en total.
- Pulsar el icono **MENU**  (B2) para salir de esta función, o pulsar dos veces el icono  (B2) para salir del menú.

Ajuste tono acústico

Con esta función se activa o desactiva el aviso acústico que la máquina emite cada vez que se pulsan los iconos y se ponen o se quitan accesorios.

Nota: La máquina se suministra con el aviso acústico activado.

- Pulsar el icono **MENU**  (B2) para entrar en el menú y luego los iconos   (B5) y (B6) hasta que la máquina indique **ADVERTENCIA ACÚSTICA**.
- Pulsar  (B7). En el display aparece: **ADVERTENCIA ACÚSTICA ¿DESACTIVAR?**.
- Pulsar  (B7) para desactivar el aviso acústico.
- Pulsar **MENU**  (B2) para salir del menú.

Programación del café

Para las instrucciones de programación del café consultar el capítulo **MODIFICACIÓN DE LA CANTIDAD DE CAFÉ EN LA TAZA**.

Programación del capuchino

Para las instrucciones de programación del capuchino consultar el capítulo **MODIFICACIÓN DE LA CANTIDAD DE LECHE Y DE CAFÉ PARA EL CAPUCHINO**.

Limpieza y mantenimiento

Limpieza de la máquina

Para la limpieza de la máquina no utilizar disolventes o detergentes abrasivos. Es necesario limpiar periódicamente las siguientes partes de la máquina:

- Contenedor de residuos de café (A4).
- Bandeja de goteo (A14).
- Depósito del agua (A12).
- Picos del erogador de café (A13).
- Embudo de introducción del café premolido (A21).
- Interior de la máquina, accesible quitando la puerta de servicio (A2).
- Infusor (A5).

Limpieza del contenedor de residuos de café

Cuando el display indique **¡VACIAR CONTENEDOR RESIDUOS CAFÉ!** será necesario vaciarlo y limpiarlo. Para la limpieza:

- Abrir la puerta de servicio en la parte delantera (Figura I6), extraer la bandeja de goteo (Figura I7) y limpiarla.
- Limpiar cuidadosamente el contenedor de residuos.

Nota: Cuando se extrae la bandeja de goteo es obligatorio vaciar el recipiente de los residuos de café.

Limpieza de la bandeja de goteo

! ADVERTENCIA:

Si la bandeja de goteo no se vacía, el agua puede desbordar. El desbordamiento puede dañar la máquina.

La bandeja de goteo está provista de un flotante (rojo) indicador del nivel del agua (Figura 27). Antes de que el indicador empiece a sobresalir de la bandeja de las tazas, es necesario vaciar la bandeja de goteo.

Para quitarla:

1. Abrir la puerta (Figura 16).
2. Extraer la bandeja de goteo y el contenedor de residuos de café (Figura 17).
3. Limpiar la bandeja de goteo y el contenedor de residuos (A4).
4. Colocar la bandeja con el contenedor de los residuos de café (A4).
5. Cerrar la puerta de servicio.

Limpieza del depósito del agua

1. Limpiar periódicamente (una vez al mes) el depósito del agua (A12) con un paño húmedo y un poco de detergente delicado.
2. Eliminar cuidadosamente los residuos de detergente.

Limpieza de los picos del erogador

1. Limpiar los picos periódicamente con una esponja (Figura 28).
2. Comprobar periódicamente que los orificios del erogador de café no estén obturados. Si es necesario, quitar los cúmulos de café con un escarbadientes (Figura 26).

Limpieza del embudo para la introducción del café premolido

Comprobar periódicamente (una vez al mes) que el embudo para la introducción del café premolido no esté obturado (Figura 20).

! ADVERTENCIA:

Antes de cualquier operación de limpieza, la máquina se debe apagar pulsando el interruptor general (A23) y se debe desconectar de la red eléctrica.

No sumergir nunca la máquina en el agua.

Limpieza del interior de la máquina

1. Comprobar periódicamente (una vez a la semana) que el interior de la máquina no esté sucio. Si es necesario, quitar los cúmulos de café con una esponja
2. Aspirar los residuos con una aspiradora (Figura 29).

Limpieza del infusor

El infusor se debe limpiar al menos una vez al mes.

! ADVERTENCIA:

El infusor (A5) no se puede extraer cuando la máquina está encendida. No intentar quitar el infusor con fuerza.

1. Asegurarse de que la máquina se haya apagado correctamente (ver APAGADO DEL APARATO).
2. Abrir la puerta de servicio (Figura 16).
3. Extraer la bandeja de goteo y el contenedor de residuos (Figura 17).
4. Presionar hacia dentro las dos teclas de desenganche de color rojo y simultáneamente extraer el infusor hacia fuera (Figura 30).

Nota: Limpiar el infusor sin utilizar detergentes, ya que el interior del pistón está tratado con un lubricante que podría ser eliminado por el detergente.

5. Sumergir el infusor en el agua unos 5 minutos y aclararlo.
6. Después de la limpieza, reinsertar el infusor (A5) colocándolo en el soporte y sobre el perno inferior; luego pulsar **PUSH** hasta oír el clic de enganche.

A. Soporte
B. Perno

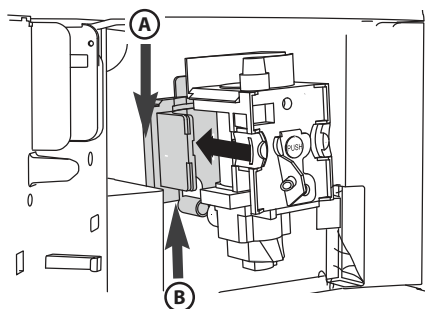

Nota: Si el infusor resulta difícil de colocar, es necesario comprimirlo con fuerza por arriba y por abajo simultáneamente, como indica la figura siguiente.

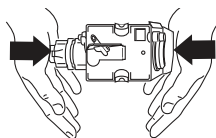

7. Una vez introducido, asegurarse de que las dos teclas rojas estén hacia fuera.

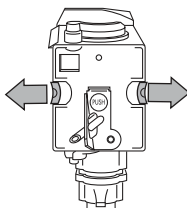

8. Colocar la bandeja de goteo con el contenedor de residuos de café.

9. Cerrar la puerta de servicio.

Limpeza del contenedor de la leche

! ADVERTENCIA: Limpiar los conductos internos del contenedor de la leche (C) cada vez, después de preparar la leche.

Si el contenedor todavía contiene leche, no dejarlo mucho tiempo fuera del frigorífico. Limpiar el contenedor después de cada preparación de leche como se indica en la nota 3 del capítulo *PREPARACIÓN DEL CAPUCHINO*. Es posible lavar en el lavavajillas todos los componentes, pero colocándolos en el cesto superior del lavavajillas.

1. Girar la tapa del contenedor de leche en sentido de las agujas del reloj y extraerlo.
2. Extraer el tubo de suministro y el tubo de aspiración.

- A. Tubo de suministro
- B. Tubo de aspiración
- C. Canal
- D. Cursor
- E. Orificio

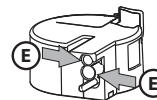
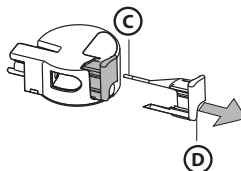
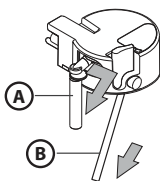

3. Extraer el cursor tirando hacia fuera.
4. Lavar cuidadosamente todos los componentes con agua caliente y detergente delicado. Asegurarse de que en el interior de los orificios y en el canal situado en la punta delgada del cursor no queden residuos de leche.
5. Comprobar que el tubo de aspiración y el tubo de suministro no estén obturados por residuos de leche.
6. Colocar el cursor, el tubo de suministro y el tubo de aspiración de leche.
7. Colocar la tapa del contenedor de la leche.

Apagado del aparato

Cada vez que el aparato se apaga, se ejecuta automáticamente un aclarado que no se puede interrumpir.

! ADVERTENCIA: Durante el aclarado, de los picos del erogador de café sale un poco de agua caliente. Prevenir el contacto con salpicaduras de agua.

Para apagar el aparato, pulsar la tecla encendido/stand-by (A7). El aparato efectúa el aclarado y luego se apaga.

Nota: Si el aparato no se utilizará durante mucho tiempo, pulsar el interruptor general ON/OFF (A23), situado al costado del aparato, llevándolo a la posición 0.

Mensajes visualizados en el display

MENSAJE VISUALIZADO	CAUSA POSIBLE	SOLUCIÓN
RELLENAR EL DEPÓSITO	- El depósito del agua está vacío o mal colocado.	- Llenar el depósito de agua y colocarlo correctamente, presionando constantemente a fondo.
MOLIDO DEMAS. FINO REGULAR MOLINILLO INSERTAR BOQUILLA DE AGUA PULSAR 'OK'	- El molido es demasiado fino y el café sale demasiado lentamente.	- Girar el pomo de regulación de molido una posición hacia el número 7.
MOLIDO DEMAS. FINO REGULAR MOLINILLO (alternado) PULSAR 'OK' (y luego) RELLENAR DEPÓSITO	- El depósito se ha zafado durante el suministro. - Hay aire en el circuito hídrico.	- Introducir el depósito y pulsar OK (B7) . El display indica AGUA CALIENTE . La máquina suministra agua caliente y vuelve a estar lista para el uso.
VACIAR CONTENEDOR RESIDUOS CAFÉ	- El contenedor de residuos (A4) de café está lleno o han pasado más de tres días desde el último suministro (la operación garantiza una higiene correcta de la máquina).	- Vaciar el contenedor de residuos, limpiarlo y volver a colocarlo. Importante: cuando se extrae la bandeja de goteo es OBLIGATORIO vaciar el contenedor de los residuos de café aunque no esté lleno. La omisión de esta operación puede causar el atasco de la máquina al intentar hacer el café, dado que el contenedor podría llenarse más de lo previsto.
INSERTAR CONTENEDOR PARA RESIDUOS CAFÉ	- Después de la limpieza no se ha colocado el contenedor de residuos.	- Abrir la puerta de servicio y colocar el contenedor de residuos.
AÑADA CAFÉ PRE-MOLIDO	- Se ha seleccionado la función "café molido", pero no se ha vertido el café molido en el embudo. - El embudo (A21) está obstruido.	- Extraer la máquina e introducir el café molido en el embudo. - Vaciar el embudo con la ayuda de un cuchillo, como se indica en el apartado Limpieza del embudo para la introducción del café premolido.
¡DESCALCIFICACIÓN! (alternado) TAZA MEDIANA SABOR NORMAL	- Indica que es necesario descalcificar la máquina.	- Ejecutar lo más pronto posible el programa de descalcificación descrito en el apartado <i>Descalcificación</i> .
MENOS CAFÉ !	- Se ha utilizado demasiado café.	- Seleccionar un gusto más ligero o reducir la cantidad de café premolido y pedir nuevamente el suministro de café.
¡LLENE CONTENEDOR DE GRANOS	- Los granos de café se han acabado.	- Llenar el contenedor de granos.
INSERTAR GRUPO INFUSIONES	- Después de la limpieza no se ha colocado el infusor.	- Colocar el infusor como se indica en el apartado Limpieza del infusor.
¡CERRAR PUERTA !	- La puerta de servicio está abierta.	- Cerrar la puerta de servicio.
¡ALARMA GENERAL !	- El interior de la máquina está muy sucio.	- Limpiar la máquina cuidadosamente como se indica en el capítulo <i>Limpieza y mantenimiento</i> . Si después de la limpieza sigue apareciendo el mensaje, llamar a un centro de asistencia.

Solución de problemas

A continuación se listan algunos posibles defectos de funcionamiento.

Si el problema no se logra resolver siguiendo las indicaciones, contactar con la Asistencia Técnica.

PROBLEMA	CAUSA POSIBLE	SOLUCIÓN
El café no sale caliente.	<ul style="list-style-type: none"> - Las tazas no se han precalentado. - El infusor se ha enfriado porque han pasado 2-3 minutos desde el último café. - La temperatura programada no es suficiente. 	<ul style="list-style-type: none"> - Calentar las tazas aclarándolas con agua caliente. - Antes de hacer el café, calentar el infusor seleccionando la función ACLARADO en el menú. - Modificar la temperatura programada (ver el apartado <i>Modificación de la temperatura del café</i>).
El café tiene poca crema.	<ul style="list-style-type: none"> - El café está molido demasiado grueso. - La mezcla de café no es adecuada. 	<ul style="list-style-type: none"> - Girar el pomo de regulación del molido una posición hacia el número 1 en sentido contrario a las agujas del reloj con el molinillo en funcionamiento (Figura 14). - Utilizar una mezcla de café para máquinas de café espresso.
El café sale demasiado lento o en gotas.	<ul style="list-style-type: none"> - El café está molido demasiado fino. 	<ul style="list-style-type: none"> - Girar el pomo de regulación del molido una posición hacia el número 7 en sentido horario con el molinillo en funcionamiento (Figura 14). Correrlo una posición hasta lograr un suministro satisfactorio. El efecto es visible sólo después del suministro de 2 cafés.
El café sale demasiado rápido.	<ul style="list-style-type: none"> - El café está molido demasiado grueso. 	<ul style="list-style-type: none"> - Girar el pomo de regulación del molido una posición hacia el número 1 en sentido contrario a las agujas del reloj con el molinillo en funcionamiento (Figura 14). Atención: no girar demasiado el pomo de regulación del molido; en ese caso, al preparar dos cafés, el suministro puede producirse en gotas. El efecto es visible sólo después del suministro de 2 cafés.
El café no sale por uno o ambos picos del erogador.	<ul style="list-style-type: none"> - Los picos están obturados. 	<ul style="list-style-type: none"> - Limpiar los picos con un escarbadientes (Figura 26).
El café no sale por los picos del erogador sino por la puerta de servicio (A2).	<ul style="list-style-type: none"> - Los orificios de los picos están obturados con polvo de café seco. - El conducto de café (A3) en el interior de la puerta de servicio está bloqueado. 	<ul style="list-style-type: none"> - Limpiar los picos con un escarbadientes, una esponja o un cepillo de cocina de cerdas duras (Figuras 26-28). - Limpiar cuidadosamente el conducto de café (A3), sobre todo en proximidad de las bisagras.
Por el erogador no sale café sino agua.	<ul style="list-style-type: none"> - El café molido ha quedado atascado en el embudo (A21) 	<ul style="list-style-type: none"> - Limpiar el embudo (A21) con un tenedor de madera o de plástico y limpiar el interior de la máquina.
La leche no sale por el tubo de suministro (C5).	<ul style="list-style-type: none"> - El tubo de aspiración no está o está mal colocado. 	<ul style="list-style-type: none"> - Colocar correctamente el tubo de aspiración (C4) en la tapa del contenedor de leche (Figura 23).
La leche tiene poca espuma.	<ul style="list-style-type: none"> - La tapa del contenedor de leche está sucia. - El cursor de la leche está mal colocado. 	<ul style="list-style-type: none"> - Limpiar la tapa del contenedor de leche como se indica en el apartado <i>Limpieza del contenedor de la leche</i>. - Regularlo según las indicaciones del capítulo <i>PREPARACIÓN DEL CAPUCHINO</i>.
La leche tiene burbujas grandes o sale por el tubo de suministro con salpicaduras.	<ul style="list-style-type: none"> - La leche no está suficientemente fría o no es parcialmente desnatada. - El cursor de batido de la leche está mal regulado. - La tapa del contenedor de la leche está sucia. 	<ul style="list-style-type: none"> - Utilizar en lo posible leche total o parcialmente desnatada a temperatura de frigorífico (aprox. 5°C). Si el resultado aún no es satisfactorio, cambiar de marca de leche. - Desplazar el cursor hacia la marca de CAFÉ CON LECHE (ver el capítulo <i>PREPARACIÓN DEL CAPUCHINO</i>). - Limpiar la tapa del contenedor de la leche como se indica en el apartado <i>Limpieza del contenedor de la leche</i>.

Istruzioni importanti per la sicurezza	103
Operazioni preliminari	105
Smaltimento	105
Dichiarazione di conformità CE	105
Installazione ad incasso	106
Descrizione dell'apparecchio	108
Dati tecnici	108
Prima messa in funzione dell'apparecchio	109
Accensione e preriscaldamento	109
Preparazione del caffè (utilizzando il caffè in chicchi)	110
Modifica della quantità di caffè in tazza	111
Regolazione del macinacaffè	111
Preparazione del caffè espresso con il caffè macinato (al posto dei chicchi)	111
Erogazione di acqua calda	112
Preparazione del cappuccino	112
Modifica della quantità di latte e di caffè per il cappuccino	113
Modifica e impostazione dei parametri del menu	113
Pulizia e manutenzione	116
Spegnimento dell'apparecchio	118
Messaggi visualizzati sul display	119
Risoluzione dei problemi	120

Istruzioni importanti per la sicurezza

Questo apparecchio non deve essere utilizzato da persone (bambini compresi) con ridotte capacità fisiche, sensoriali o mentali o con esperienza e conoscenza inadeguate, a meno che non siano state opportunamente istruite o vengano controllate durante l'utilizzo dell'apparecchio da una persona responsabile della loro sicurezza. Controllare i bambini e non consentire loro di giocare con questo apparecchio. La pulizia e la manutenzione non devono essere effettuate da bambini, a meno che non siano sorvegliati da adulti.

Non immergere mai l'apparecchio in acqua.

Questo apparecchio è esclusivamente per uso domestico. Non deve essere utilizzato in: cucine di negozi, uffici e altri ambienti di lavoro; fattorie, clienti di alberghi, motel e altri tipi di ambienti residenziali; ambienti tipo bed and breakfast.

Se la spina e/o il cavo di alimentazione sono danneggiati, devono essere sostituiti esclusivamente da un tecnico del Servizio Assistenza per evitare rischi.

Soltanto per i mercati europei:

Questo apparecchio può essere usato da bambini di età superiore a 8 anni, solo se sono sorvegliati o se è stato loro insegnato come usare l'apparecchio in condizioni di sicurezza e se sono a conoscenza dei pericoli che può comportare. La pulizia e la manutenzione non devono essere effettuate da bambini, a meno che non abbiano più di 8 anni e non siano sorvegliati da adulti. Tenere l'apparecchio e il cavo di alimentazione fuori dalla portata dei bambini di età inferiore a 8 anni. Questo apparecchio può essere usato da persone con ridotte capacità fisiche, sensoriali o mentali o con esperienza e conoscenza inadeguate, solo se sono sorvegliate o se è stato loro insegnato come usare l'apparecchio in condizioni di sicurezza e se sono a conoscenza dei pericoli che può comportare. I bambini non devono giocare con l'apparecchio.

Quando l'apparecchio non viene utilizzato e prima di pulirlo, scollegarlo dall'alimentazione elettrica.



Le superfici contrassegnate con questo simbolo diventano molto calde durante l'uso (il simbolo è presente soltanto in alcuni modelli).

La sicurezza vostra e degli altri è molto importante

Errori nell'osservanza delle indicazioni riportate, possono provocare scosse elettriche, gravi lesioni, scottature, incendi, o danni all'apparecchio. Le avvertenze importanti recano questi simboli.



Questo è il simbolo di pericolo, relativo alla sicurezza, il quale avverte dei potenziali rischi per l'utilizzatore e per gli altri. Tutti i messaggi relativi alla sicurezza saranno preceduti dal simbolo di pericolo e dai seguenti termini:



PERICOLO:

Indica una situazione pericolosa che, se non evitata, provoca lesioni gravi.



AVVERTENZA:

Indica una situazione pericolosa che, se non evitata, potrebbe provocare lesioni gravi.

Avvertenze fondamentali per la sicurezza

 **AVVERTENZA:** Questo apparecchio è destinato esclusivamente all'uso domestico.

- Non è previsto l'uso in:
 - ambienti adibiti a cucina per il personale di negozi, uffici e altre aree di lavoro
 - agriturismi
 - hotel, motel e altre strutture ricettive
 - affitta camere
- Poiché l'apparecchio funziona a corrente elettrica, attenersi alle seguenti avvertenze di sicurezza:
 - non toccare l'apparecchio con le mani bagnate;
 - non toccare la spina con le mani bagnate;
 - assicurarsi che la presa di corrente utilizzata sia sempre liberamente accessibile, perché solo così si potrà staccare la spina all'occorrenza;
 - in caso di guasti all'apparecchio, non tentare di ripararli. Spegnerne l'apparecchio utilizzando l'interruttore generale (A23), staccare la spina dalla presa e rivolgersi all'Assistenza Tecnica.
- Conservare il materiale dell'imballaggio (sacchetti di plastica, polistirolo espanso) fuori dalla portata dei bambini.
- Non consentire l'uso dell'apparecchio a persone (anche bambini) con ridotte capacità psico-fisico-sensoriali, o con esperienza e conoscenze insufficienti, a meno che non siano attentamente sorvegliate e istruite da un responsabile della loro incolumità. Sorvegliare i bambini, assicurandosi che non giochino con l'apparecchio.
- Pericolo Scottature! Questo apparecchio produce acqua calda e quando è in funzione può formarsi del vapore acqueo. Prestare attenzione di non venire in contatto con spruzzi d'acqua o vapore caldo. Utilizzare le manopole o le maniglie.
- Non aggrapparsi alla macchina da caffè quando è stata estratta dal mobile. Non posare sull'elettrodomestico oggetti contenenti liquidi, materiali infiammabili o corrosivi, utilizzare il porta accessori per contenere gli accessori necessari alla preparazione del caffè (per esempio il misurino). Non posare sull'elettrodomestico oggetti grandi che possano bloccarne il movimento oppure oggetti instabili.
- Non utilizzare l'elettrodomestico quando è estratto dalla nicchia: attendere sempre che l'apparecchio sia inattivo prima di estrarlo. Fa eccezione la regolazione del macina caffè che deve essere effettuata con la macchina estratta (vedi capitolo *REGOLAZIONE DEL MACINACAFFÈ*).

Nota: utilizzare esclusivamente accessori e parti di ricambio originali o raccomandati dal costruttore.

Uso conforme alla destinazione

Questo apparecchio è costruito per la preparazione del caffè e per riscaldare bevande.

Ogni altro uso è da considerarsi improprio.

Questo apparecchio non è adatto per uso commerciale. Il costruttore non risponde per danni derivanti da un uso improprio dell'apparecchio.

Questo apparecchio può essere installato su un forno ad incasso se quest'ultimo è dotato di ventilatore di raffreddamento sulla parte posteriore (potenza massima 3kW).

Istruzioni per l'uso

Leggere attentamente queste istruzioni prima di utilizzare l'apparecchio.

- Conservare accuratamente queste istruzioni.
- Il mancato rispetto di queste istruzioni può essere fonte di lesioni e di danni all'apparecchio. Il costruttore non risponde per danni derivanti dal mancato rispetto di queste istruzioni per l'uso.

Nota: l'apparecchio è dotato di una ventola di raffreddamento. Questa entra in funzione ogni qualvolta viene erogato un caffè, vapore o acqua calda. Dopo alcuni minuti la ventola si spegne automaticamente.

Operazioni preliminari

Controllo del trasporto

Dopo aver tolto l'imballaggio, assicurarsi dell'integrità dell'apparecchio e della presenza di tutti gli accessori. Non utilizzare l'apparecchio in presenza di danni evidenti. Rivolgersi all'Assistenza Tecnica.

Installazione dell'apparecchio

AVVERTENZA:

- L'installazione deve essere effettuata da un tecnico qualificato secondo le norme locali in vigore (vedi capitolo *INSTALLAZIONE AD INCASSO*).
- Gli elementi dell'imballaggio (sacchetti in plastica, poliestere, ecc.) non devono essere lasciati alla portata dei bambini.
- Non installare mai l'elettrodomestico in ambienti in cui la temperatura possa arrivare a 0°C.
- Personalizzare al più presto i valori di durezza dell'acqua seguendo le istruzioni del capitolo *INSTALLAZIONE AD INCASSO*.

Collegamento dell'apparecchio

AVVERTENZA:

Assicurarsi che la tensione della rete elettrica corrisponda a quella indicata nella targa dati sul fondo dell'apparecchio.

Collegare l'apparecchio solo ad una presa di corrente installata a regola d'arte avente una portata minima di 10A e dotata di efficiente messa a terra. In caso di incompatibilità tra la presa e la spina dell'apparecchio, fare sostituire la presa con un'altra di tipo adatto, da personale qualificato. Per il rispetto delle direttive in materia di sicurezza, durante l'installazione occorre utilizzare un interruttore onnipolare con una distanza minima tra i contatti di 3 mm. Non usare prese multiple o prolunghe.

AVVERTENZA:

I dispositivi di disconnessione devono essere previsti nella rete di alimentazione conforme alle regole di installazioni nazionali.

In caso di danni alla spina o al cavo di alimentazione farli sostituire esclusivamente dall'assistenza tecnica in modo da prevenire ogni rischio.

Smaltimento



Gli apparecchi elettrici non devono essere smaltiti assieme ai rifiuti domestici. Gli apparecchi che recano questo simbolo sono soggetti alla Direttiva europea 2002/96/CE. Tutti gli apparecchi elettrici ed elettronici dismessi devono essere smaltiti separatamente dai rifiuti domestici, conferendoli agli appositi centri previsti dallo Stato. Smaltendo correttamente l'apparecchio dismesso, si eviteranno danni all'ambiente e rischi per la salute delle persone. Per ulteriori informazioni sullo smaltimento dell'apparecchio dismesso rivolgersi all'Amministrazione comunale, all'Ufficio smaltimento o al negozio dove è stato acquistato l'apparecchio.

Dichiarazione di conformità CE

L'apparecchio è conforme alle seguenti direttive CE:

- Direttiva Bassa Tensione 2006/95/CE e successivi emendamenti.
- Direttiva EMC 2004/108/CE e successivi emendamenti.

I materiali e gli oggetti destinati al contatto con prodotti alimentari sono conformi alle prescrizioni del regolamento Europeo (CE) N°1935/2004.



Installazione ad incasso

Verificare le misure minime necessarie per la corretta installazione dell'elettrodomestico.
La macchina da caffè deve essere installata in una colonna e tale colonna deve essere saldamente fissata alla parete con staffe commerciali.

Attenzione:

- Qualsiasi intervento di installazione o manutenzione deve essere eseguito con l'apparecchio scollegato dalla rete elettrica.
- I mobili della cucina a diretto contatto con l'apparecchio devono essere resistenti al calore (min. 65°C).
- Per assicurare una corretta ventilazione, lasciare un'apertura sul fondo del mobile (vedi misure in Figura).

Dimensioni in mm

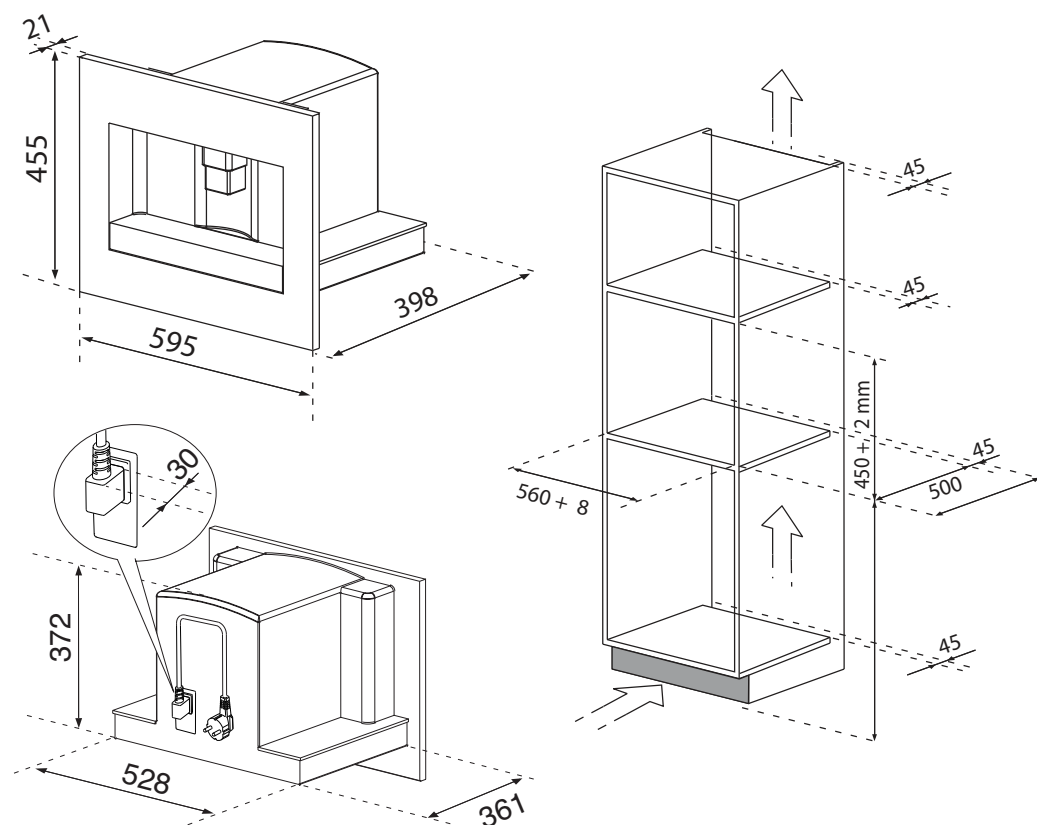

Posizionare le guide sulle superfici laterali del mobile, come mostrato in Figura. Fissare le guide con le apposite viti in dotazione, poi estrarle completamente. Nel caso in cui la macchina da caffè sia installata sopra un "Cassetto scaldavivande" utilizzare la superficie superiore di quest'ultimo come riferimento per il posizionamento delle guide. In tal caso non sarà presente il ripiano di appoggio.

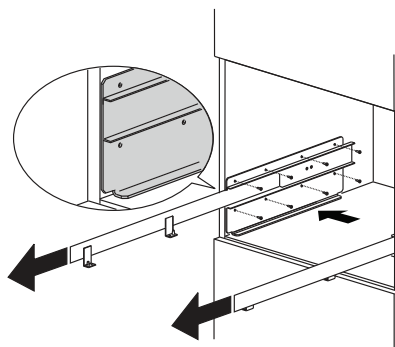

Fissare il cavo di alimentazione con l'apposita clip. Il cavo di alimentazione deve essere lungo quanto basta da permettere l'estrazione dell'apparecchio dal mobile durante la fase di riempimento del serbatoio chicchi caffè. **La messa a terra è obbligatoria a termini di legge. Il collegamento elettrico deve essere effettuato da un tecnico qualificato secondo le istruzioni.**

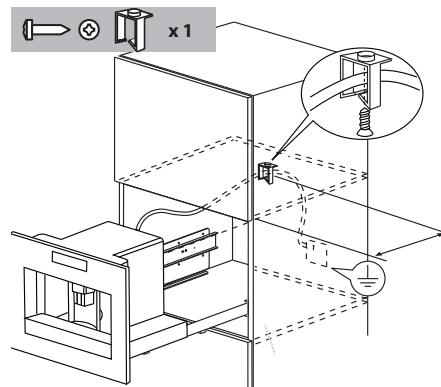

Collocare l'elettrodomestico sulle guide assicurandosi che i perni siano ben inseriti nelle apposite sedi nel fissarlo con le viti in dotazione.

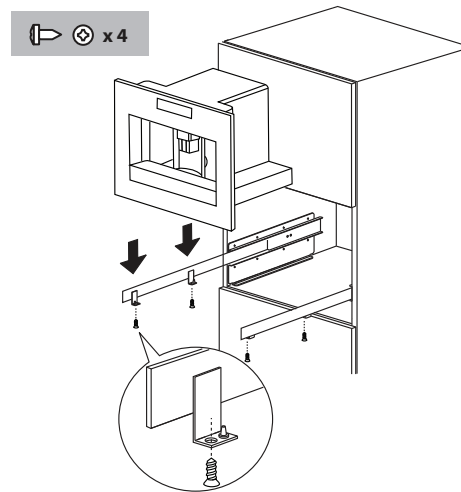

In caso di correzioni dell'allineamento dell'apparecchio, posizionare gli spaziatori in dotazione sotto o ai lati del supporto.

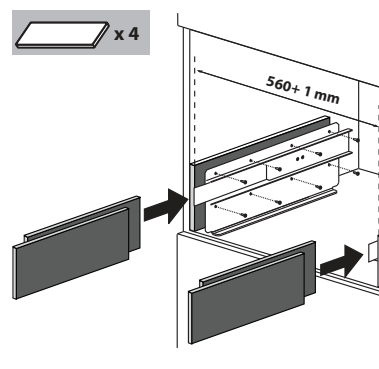

Descrizione dell'apparecchio

Apparecchio



Consultare l'immagine **A** a pagina 4.

- A1** Vassoio poggia tazze
- A2** Sportello di servizio
- A3** Convogliatore caffè
- A4** Contenitore per i fondi di caffè
- A5** Infusore
- A6** Luci vassoio poggiatezze
- A7** Tasto accensione/stand-by
- A8** Pannello di controllo
- A9** Connettore IEC
- A10** Ugello acqua calda e vapore
- A11** Vaschetta portaoggetti
- A12** Serbatoio dell'acqua
- A13** Erogatore di caffè (regolabile in altezza)
- A14** Vaschetta raccogli gocce
- A15** Coperchio del contenitore per i chicchi
- A16** Contenitore per chicchi
- A17** Manopola regolazione del grado di macinatura
- A18** Sportello per imbuto caffè macinato
- A19** Misurino
- A20** Alloggio misurino
- A21** Imbuto per l'introduzione del caffè macinato
- A22** Cavo alimentazione
- A23** Interruttore generale **ON/OFF**

Pannello di controllo

Consultare l'immagine **B** a pagina 4.

Nota: per attivare le icone, è sufficiente un leggero tocco.

- B1** Display: guida l'utente nell'utilizzo dell'apparecchio.
- B2** Icona **MENU**  per attivare oppure disattivare la modalità di impostazione dei parametri del menù.
- B3** Icona  per selezionare il gusto del caffè.
- B4** Icona  per selezionare il tipo di caffè desiderato (espresso, tazza piccola, tazza media, tazza grande, mug)
- B5-B6** Icone   per scorrere in avanti o indietro le diverse voci all'interno del menù.
- B7** Icona  per confermare la voce selezionata
- B8** Icona  per erogare una tazza di caffè
- B9** Icona  per erogare due tazze di caffè
- B10** Icona  per erogare un cappuccino.
- B11** Icona  per erogare acqua calda.

Contenitore latte e accessori





Consultare l'immagine **C** a pagina 4.

- C1** Corsore montalatte
- C2** Impugnatura del contenitore latte
- C3** Tasto **CLEAN**
- C4** Tubo pescaggio latte
- C5** Tubo erogazione latte schiumato
- C6** Dispositivo montalatte
- C7** Erogatore acqua calda

Dati tecnici

Tensione:	220-240 V~ 50/60 Hz max. 10A
Potenza assorbita:	1350W
Pressione:	15 bar
Capacità serbatoio acqua:	1.8 litri
Dimensioni (L x H x P):	595 x 455 x 398 mm
Peso:	26 kg

Prima messa in funzione dell'apparecchio

- La macchina è stata controllata in fabbrica utilizzando del caffè per cui è del tutto normale trovare qualche traccia di caffè nel macinino.
 - Personalizzare al più presto la durezza dell'acqua seguendo la procedura descritta nel paragrafo *Programmazione della durezza dell'acqua*.
1. Collegare l'apparecchio all'alimentazione elettrica e posizionare l'interruttore principale (A23) su I.
 2. Sull'apparecchio viene visualizzato il messaggio "fill tank" (riempire serbatoio) in diverse lingue. Estrarre il serbatoio dell'acqua (fig. 4), risciacquarlo e riempirlo con acqua pulita senza superare il livello MAX. Reinserire il serbatoio spingendolo fino a fine corsa.
 3. Selezionare la lingua (le lingue disponibili si alternano a intervalli di circa 3 secondi): Quando viene visualizzato il messaggio "press  TO INSTALL ENGLISH" (premere  PER INSTALLARE L'INGLESE), tenere premuto  (B7) (fig. 3) per 3 secondi finché non viene visualizzato **ENGLISH INSTALLED** (INGLESE INSTALLATO). Se si imposta la lingua sbagliata, attenersi alle istruzioni riportate nella sezione "Impostazione della lingua". Se la lingua desiderata non è disponibile, selezionare un'altra lingua tra quelle visualizzate (le istruzioni si riferiscono all'inglese). Quindi seguire le istruzioni visualizzate.
 4. Collocare una tazza sotto il beccuccio dell'acqua calda (fig. 5). Se il beccuccio dell'acqua calda non è inserito, sull'apparecchio viene visualizzato il messaggio **INSERIRE BECCUCCIO DELL'ACQUA**. Inserire il beccuccio come mostrato nella figura 6. Sull'apparecchio viene visualizzato il messaggio **ACQUA CALDA PREMERE **. Premere  (B7), dal beccuccio fuoriesce una piccola quantità d'acqua.
 5. La macchina visualizza **SPEGNIMENTO ATTENDERE PREGO** e si spegne.
 6. Estrarre l'elettrodomestico tirandolo verso l'esterno, utilizzando le apposite maniglie (Figura 7); aprire il coperchio, riempire il contenitore di caffè in grani, poi chiudere il coperchio e spingere l'elettrodomestico verso l'interno.

Ora la macchina da caffè è pronta per il normale utilizzo.



AVVERTENZA:

Non introdurre mai caffè pre-macinato, caffè liofilizzato, chicchi caramellati nonché oggetti che possono danneggiare la macchina

Nota:

- Al primo utilizzo è necessario fare 4-5 caffè e 4-5 cappuccini prima di ottenere un buon risultato.
- Ad ogni accensione utilizzando l'interruttore **ON/OFF** principale (A23) l'elettrodomestico avvierà una funzione di **AUTO-DIAGNOSI** per poi spegnersi, per accenderlo nuovamente premere il tasto (A7) accensione/stand-by (Figura I).

Accensione e preriscaldamento

Ogni volta che si accende l'apparecchio, viene eseguito automaticamente un ciclo di preriscaldamento e di risciacquo che non può essere interrotto. L'apparecchio è pronto all'uso solo dopo l'esecuzione di questo ciclo.







AVVERTENZA:

Pericolo scottature! Durante il risciacquo, dai beccucci dell'erogatore del caffè fuoriesce un po' di acqua calda.

Per accendere l'apparecchio, premere il tasto (A7) accensione/stand-by (Figura I): sul display compare il messaggio **RISCALDAMENTO ATTENDERE PREGO**. Una volta completato il riscaldamento, l'apparecchio mostra un altro messaggio: **RISCIACQUO**. L'apparecchio è in temperatura quando sul display compare il messaggio **TAZZA MEDIA GUSTO NORMALE**.

Preparazione del caffè (utilizzando il caffè in chicchi)

1. La macchina è impostata in fabbrica per erogare caffè con gusto normale. È possibile richiedere caffè con gusto extra-leggero, leggero, normale, forte, oppure extra-forte, con opzione del caffè premacinato. Per scegliere il gusto desiderato, premere più volte l'icona  (B3) (Figura 8): il gusto desiderato del caffè è visualizzato sul display.
2. Mettere sotto i beccucci dell'erogatore una tazza se si vuole 1 caffè (Figura 9) oppure 2 tazze per 2 caffè (Figura 9). Per ottenere una migliore crema, avvicinare il più possibile l'erogatore caffè alle tazze abbassandolo (Figura 10).
3. Premere l'icona  (B4) (Figura 11) per selezionare il tipo di caffè desiderato: espresso, tazza piccola, tazza media, tazza grande, mug.
Premere l'icona  (B8) (Figura 12) se si desidera fare un caffè, se, invece, si desidera fare 2 caffè premere l'icona  (B9) (Figura 13). A questo punto la macchina macina i chicchi ed esegue l'erogazione nella tazza. Una volta ottenuta la quantità di caffè pre-impostata, la macchina ferma l'erogazione automaticamente e provvede all'espulsione della pasticca esausta di caffè nel contenitore dei fondi.
4. Dopo qualche secondo, la macchina è nuovamente pronta all'uso.
5. Per spegnere la macchina, premere il tasto (A7) accensione/stand-by (Figura 1). (Prima di spegnersi, la macchina esegue automaticamente un risciacquo: fate attenzione a non scottarvi).

Nota:

- Se il caffè fuoriesce a gocce oppure non esce del tutto, vedi capitolo *REGOLAZIONE DEL MACINACAFFÈ*.
- Se il caffè fuoriesce troppo velocemente e la crema non è soddisfacente, vedi capitolo *REGOLAZIONE DEL MACINACAFFÈ*.
- Consigli per ottenere il caffè più caldo:
 - operare come descritto nel capitolo *MODIFICA E IMPOSTAZIONE DEI PARAMETRI DEL MENU*, funzione Risciacquo;
 - non utilizzare tazzine troppo spesse altrimenti assorbono troppo calore, a meno che non siano preriscaldate;
 - utilizzare tazzine preventivamente riscaldate risciacquandole con dell'acqua calda.
- In qualsiasi momento è possibile interrompere l'erogazione di caffè ripremendo l'icona selezionata precedentemente.
- Appena terminata l'erogazione, se si vuole aumentare la quantità di caffè nella tazza, tenere premuta l'icona precedentemente selezionata (entro 3 secondi dal termine dell'erogazione).
- Quando il display visualizza il messaggio **RIEMPIRE SERBATOIO!** è necessario riempire il serbatoio dell'acqua altrimenti la macchina non eroga il caffè. (È normale che ci sia ancora un po' di acqua nel serbatoio).
- La macchina dopo ogni 14 caffè singoli (o 7 doppi), visualizza il messaggio **SVUOTARE CONTENITORE FONDI!**. Per eseguire la pulizia aprire lo sportello di servizio sulla parte anteriore tirando l'erogatore (Figura 16), estrarre quindi la vaschetta raccogliogocce (Figura 17) e pulirla.

Nel momento in cui si effettua la pulizia, **estrarre sempre completamente il vassoio raccogliogocce.**

- **Quando si estrae la vaschetta raccogliogocce è OBBLIGATORIO svuotare sempre il contenitore fondi caffè. Se questa operazione non è effettuata può succedere che la macchina si intasi.**
- Mentre la macchina sta erogando caffè, non si deve mai estrarre il serbatoio dell'acqua. Infatti se questo venisse estratto, la macchina poi non riesce più a fare il caffè e visualizza il messaggio: **MACINATO TROPPO FINE REGOLARE MACININO! PREMERE OK** e poi **RIEMPIRE SERBATOIO!** Quindi verificare il livello dell'acqua nel serbatoio e reinserirlo. Per riavviare la macchina è necessario inserire l'erogatore acqua qualora non sia inserito (Figura 6), premere l'icona  (B7) e il display visualizza **ACQUA CALDA PREMERE OK**. Premere l'icona  (B7) entro alcuni secondi, far defluire l'acqua dall'erogatore per circa 30 secondi. Completata l'erogazione, l'apparecchio torna automaticamente a visualizzare le modalità di base impostate.
- La macchina può richiedere di ripetere più volte l'operazione; questo fino a completa eliminazione dell'aria nel circuito idraulico.
- Se l'operazione sopra descritta non viene eseguita correttamente o se la macchina viene spenta, il display potrebbe tornare a visualizzare le modalità di base impostate, anche se in realtà il problema persiste.

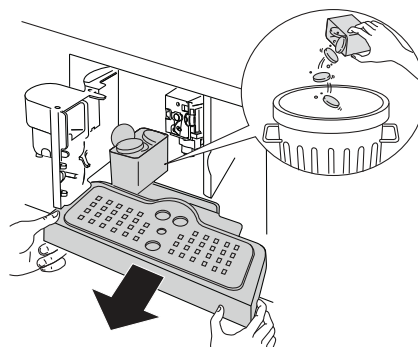

Modifica della quantità di caffè in tazza

La macchina è stata pre-impostata in fabbrica per erogare automaticamente le seguenti quantità di caffè:

- Espresso,
- Tazza piccola,
- Tazza media,
- Tazza grande,
- Mug.

Per modificare e programmare la quantità di caffè desiderata, ad esempio quella del caffè espresso, procedere nel seguente modo:

- Premere ripetutamente l'icona ☕ (B4) fino a che il display visualizza **ESPRESSO**.
- Mantenere premuta l'icona ☕ (B8) fino a che il display visualizza il messaggio **PROGRAMMA QUANTITÀ**. Nel frattempo la macchina eroga caffè.
- Premere nuovamente l'icona ☕ (B8) per interrompere l'erogazione e memorizzare la nuova quantità di caffè impostata.

A questo punto la macchina è riprogrammata secondo la nuova impostazione e pronta all'uso. È possibile anche modificare la quantità di caffè in tazza piccola, tazza media, tazza grande e mug.

Nota: premendo l'icona ☕ (B9) verrà erogata una quantità di caffè doppia rispetto a quella precedentemente impostata con l'icona ☕ (B8).

Se si desidera ritornare alle impostazioni originali della macchina vedere il paragrafo **Ritorno alle impostazioni di fabbrica (reset)**.

Regolazione del macinacaffè

Il macinacaffè non deve essere regolato, perché è già stato preimpostato in fabbrica; tuttavia se l'erogazione dovesse risultare troppo veloce o troppo lenta (a gocce), è necessario effettuare una correzione con la manopola di regolazione del grado di macinatura (Figura 14).

AVVERTENZA: La manopola di regolazione deve essere ruotata solo mentre il macinacaffè è in funzione.

Per ottenere un'erogazione del caffè più lenta e migliorare l'aspetto della crema, girare di uno scatto in senso antiorario (=caffè macinato più fine).
Per ottenere un'erogazione del caffè più veloce (non a gocce), girare di uno scatto in senso orario (=caffè macinato più grosso).

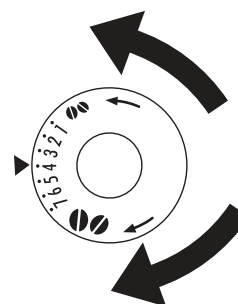

Preparazione del caffè espresso con il caffè macinato (al posto dei chicchi)

- Premere l'icona ☕ (B3) (Figura 8) e selezionare la funzione caffè macinato.
- Estrarre l'apparecchio tirandolo verso l'esterno; avendo cura di utilizzare le apposite maniglie (Figura 7).
- Sollevare il coperchietto al centro, inserire nell'imbuto un misurino di caffè pre-macinato (Figura 18); spingere l'elettrodomestico verso l'interno e procedere poi come descritto nel capitolo **PREPARAZIONE DEL CAFFÈ (UTILIZZANDO IL CAFFÈ IN CHICCHI)**.



Nota: è possibile eseguire un solo caffè alla volta, premendo l'icona ☕ (B8) (Figura 12).

- Se, dopo aver fatto funzionare la macchina utilizzando caffè pre-macinato, si vuole ritornare a fare caffè utilizzando i chicchi, è necessario disattivare la funzione caffè pre-macinato ripremendo l'icona ☕ (B3) (Figura 8).

Nota:

- Non introdurre mai il caffè pre-macinato a macchina spenta, per evitare che si disperda all'interno della macchina.
- Non inserire mai più di 1 misurino altrimenti la macchina poi non farà il caffè.
- Utilizzare solo il misurino dato in dotazione.
- Inserire nell'imbuto solo caffè pre-macinato per macchine da caffè espresso.
- Se versando più di un misurino di caffè macinato l'imbuto si intasa, utilizzare un coltello per far scendere il caffè (Figura 20), quindi togliere e pulire l'infusore e la macchina come descritto nel paragrafo **Pulizia dell'infusore**.

Erogazione di acqua calda

- Controllare sempre che la macchina sia pronta all'uso.
- Assicurarsi che l'erogatore acqua sia agganciato all'ugello (Figura 6).
- Posizionare sotto l'erogatore un contenitore.
- Premere il tasto  (B11). Sul display viene visualizzato il messaggio **ACQUA CALDA PREMERE OK**. Premere  (B7) per confermare.

La macchina visualizza il messaggio **ACQUA CALDA** e l'acqua calda esce dall'erogatore riempiendo il contenitore sottostante (Non erogare acqua calda per più di 2 minuti di seguito). Per interrompere, premere l'icona  (B11). La macchina interrompe l'erogazione una volta raggiunta la quantità preimpostata.

Preparazione del cappuccino

- Selezionare il gusto del caffè che si desidera utilizzare per preparare il cappuccino, premendo l'icona  (B3).
- Togliere il coperchio del contenitore latte.
- Riempire il contenitore con circa 100 grammi di latte per ogni cappuccino che si vuole preparare (Figura 22), non superando il livello **MAX** (corrispondente a 750ml ca.) impresso sul contenitore. Utilizzare preferibilmente latte totalmente scremato oppure parzialmente scremato a temperatura di frigorifero (circa 5°C).
- Fare attenzione che il tubo di pescaggio sia ben inserito nel gommino (Figura 23), quindi rimettere il coperchio al contenitore latte.
- Posizionare il cursore montalatte (C1) tra le scritte **CAPPUCCINO** e **CAFFELATTE** stampigliate sul coperchio del contenitore latte. È possibile regolare la qualità della schiuma: spostando leggermente il regolatore verso la scritta **CAFFELATTE** si ottiene una schiuma meno densa. Spostando invece verso la scritta **CAPPUCCINO** si ottiene una schiuma più densa.

- A. NO schiuma
- B. Schiuma meno densa
- C. Cursore
- D. Schiuma più densa

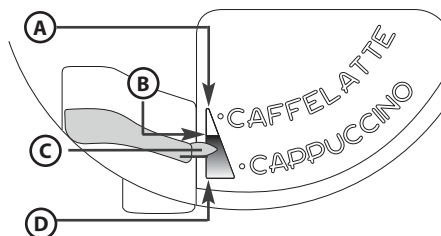



- Togliere l'erogatore acqua calda (Figura 6) ed agganciare il contenitore del latte all'ugello (Figura 24).
- Spostare il beccuccio del latte nel modo descritto sopra e collocare una tazza abbastanza grande sotto il beccuccio del caffè e il beccuccio del latte.
- Premere l'icona  (B10). La macchina visualizza il messaggio **CAPPUCCINO** e dopo qualche secondo, il latte schiumato fuoriesce dal tubo erogazione latte e riempie la tazza sottostante. (La fuoriuscita del latte si interrompe automaticamente).
- La macchina eroga il caffè.
- Il cappuccino è ora pronto: zuccherare a piacere, e se si desidera, cospargere la schiuma con un po' di cacao in polvere.

Nota:

- Durante la preparazione del cappuccino è possibile interrompere la fuoriuscita del latte schiumato oppure del caffè, premendo l'icona  (B10).
- Per garantire la completa pulizia e igiene del montalatte, una volta ultimati i cappuccini, procedere alla pulizia dei condotti interni del coperchio contenitore latte. Sul display lampeggia il messaggio **PREMERE TASTO CLEAN**:
 - mettere un recipiente sotto il tubo erogazione latte (Figura 25);
 - premere e tenere premuto il pulsante **CLEAN (C3)** posto sul coperchio stesso, per almeno 8 secondi, (Figura 25), per avviare la funzione di pulizia. La macchina visualizza il messaggio **PULIZIA IN CORSO** con sotto la barra progressiva. Si consiglia di non rilasciare il pulsante **CLEAN** finché la barra non è completa e non è quindi terminata l'intera fase di pulizia. Rilasciando il pulsante **CLEAN** la funzione si interrompe. Una volta ultimata la pulizia, sganciare il contenitore latte e riporlo in frigo. Non è consigliabile lasciare il latte fuori dal frigorifero per più di 15 minuti.
- Se si desidera modificare le quantità di caffè o di latte schiumato che la macchina eroga automaticamente nella tazza, procedere come descritto nel capitolo *MODIFICA DELLA QUANTITÀ DI LATTE E DI CAFFÈ PER IL CAPPUCCINO*.

Modifica della quantità di latte e di caffè per il cappuccino

La macchina è stata pre-impostata in fabbrica per erogare automaticamente un cappuccino standard. Se si desidera modificare queste quantità, procedere nel seguente modo:

- Riempire il contenitore con il latte fino al livello massimo indicato nel contenitore stesso.
- Mantenere premuta l'icona  (B10) fino a che il display visualizza il messaggio **PROGRAMMA QUANTITÀ LATTE PER CAPPUCCINO**. Nel frattempo la macchina eroga latte.
- Premere nuovamente l'icona  (B10) per interrompere l'erogazione e memorizzare la nuova quantità di latte impostata.
- Dopo alcuni secondi, la macchina inizia ad erogare il caffè e sul display appare il messaggio **PROGRAMMA QUANTITÀ CAFFÈ PER CAPPUCCINO**.
- Premere nuovamente l'icona  (B10) per interrompere l'erogazione e memorizzare la nuova quantità di caffè impostata.

A questo punto la macchina è riprogrammata secondo le nuove impostazioni e pronta all'uso.









Modifica e impostazione dei parametri del menu

Quando la macchina è pronta all'uso, è possibile operare all'interno del menù per modificare i seguenti parametri o funzioni:

- RISCIAQUO
- REGOLA ORA
- LINGUA
- AUTO ACCENSIONE
- DECALCIFICAZIONE
- TEMPERATURA CAFFÈ
- AUTOSPEGNIMENTO
- DUREZZA ACQUA
- VALORI FABBRICA
- RISPARMIO ENERGETICO
- STATISTICA
- IMPOSTAZIONE TONO
- ESCI



Impostazione della lingua

Se si desidera modificare la lingua sul display, procedere come segue:

- Premere l'icona **MENU**  (B2) per entrare nel menù e poi le icone   (B5) e (B6) fino a selezionare la funzione **LINGUA**.
- Premere l'icona  (B7).
- Premere le icone   (B5) e (B6) finché la macchina visualizza la lingua desiderata.
- Premere l'icona  (B7) per confermare.
- Premere l'icona **MENU**  (B2) per uscire dal menù.









Risciacquo

Questa funzione serve per ottenere un caffè più caldo. Operare come segue:











- Se, appena accesa la macchina, si richiede una tazza piccola di caffè (inferiore a 60cc), usare l'acqua calda del risciacquo per pre-riscaldare la tazza.
- Se invece dall'ultimo caffè fatto, sono trascorsi più di 2/3 minuti, prima di richiedere un altro caffè è necessario pre-riscaldare l'infusore premendo prima l'icona **MENU**  (B2) per entrare nel menù; sul display compare **RISCIACQUO**. Premere l'icona  (B7). Il display visualizza **OK PER CONFERMARE**. Premere ancora l'icona  (B7). Lasciare poi defluire l'acqua nella vaschetta raccogliogocce sottostante, oppure utilizzare questa acqua per riempire (e poi svuotare) la tazzina che si utilizzerà poi per il caffè in modo da pre-riscaldarla.

Modifica della durata dell'accensione

La macchina è stata pre-impostata in fabbrica per spegnersi automaticamente dopo 30 minuti dall'ultimo utilizzo. Per modificare questo intervallo (max 120 min.), operare come segue:













- Premere l'icona **MENU**  (B2) per entrare nel menù e poi premere le icone   (B5) e (B6) finché la macchina visualizza il messaggio **AUTOSPEGNIMENTO**.
- Premere l'icona  (B7) per confermare.
- Premere le icone   (B5) e (B6) per stabilire dopo quanto tempo l'apparecchio si deve spegnere (30 minuti, 1 ora, 2 ore).
- Premere l'icona  (B7) per confermare.
- Premere l'icona **MENU**  (B2) per uscire.

Impostazione dell'orologio

- Premere l'icona **MENU**  (B2) per entrare nel menù e poi premere le icone   (B5) e (B6) finché la macchina visualizza il messaggio **REGOLA ORA**.
- Premere l'icona  (B7).
- Per impostare l'ora, utilizzare le icone   (B5) e (B6) e premere l'icona  (B7) per confermare.
- Per impostare i minuti, utilizzare le icone   (B5) e (B6) e premere l'icona  (B7) per confermare.
- Premere l'icona **MENU**  (B2) per uscire dal menù.









Impostazione dell'ora di accensione automatica

Questa funzione permette di programmare l'ora in cui la macchina si accenderà automaticamente.

- Assicurarsi che l'orologio della macchina sia stato impostato.
- Premere l'icona **MENU**  (B2) per entrare nel menù e poi premere le icone   (B5) e (B6) finché la macchina visualizza il messaggio **AUTOACCENSIONE**.
- Premere l'icona  (B7).
- La macchina visualizza il messaggio **AUTOACCENSIONE ATTIVA?**.
- Premere l'icona  (B7) per confermare.
- Per impostare l'ora di accensione automatica, utilizzare le icone   (B5) e (B6) e premere l'icona  (B7) per confermare.
- Per impostare i minuti, utilizzare le icone   (B5) e (B6) e premere l'icona  (B7) per confermare.
- Premendo l'icona  (B7), il display visualizza **AUTOACCENSIONE ATTIVATA**.

Modifica della temperatura del caffè









Per modificare la temperatura del caffè erogato, procedere come segue:

- Premere l'icona **MENU**  (B2) per entrare nel menù e poi premere le icone   (B5) e (B6) finché la macchina visualizza il messaggio **TEMPERATURA CAFFÈ**;
- Premere l'icona  (B7).
- Premere le icone   (B5) e (B6) per selezionare la temperatura del caffè desiderata: bassa, media, alta.
- Premere l'icona  (B7) per confermare la temperatura scelta.
- Premere l'icona **MENU**  (B2) per uscire dal menù.

Programmazione della durezza dell'acqua

Volendo è possibile allungare questo periodo di funzionamento e quindi rendere meno frequente l'operazione di decalcificazione programmando la macchina in base al reale contenuto di calcare presente nell'acqua utilizzata.

Procedere nel seguente modo:

- Dopo aver tolto dalla propria confezione, la striscia reattiva "Total hardness test" (allegata a pagina 2), immergerla completamente nell'acqua per qualche secondo. Poi estrarla e attendere 30 secondi circa (fino a quando cambia colore e si formano dei quadratini rossi).
- Premere l'icona **MENU**  (B2) per entrare nel menù e poi premere le icone  (B5) e  (B6) finché la macchina visualizza il messaggio **DUREZZA ACQUA**.
- Premere l'icona  (B7).
- Premere le icone  (B5) e  (B6) fino a selezionare il numero di pallini corrispondente a quanti sono i quadratini rossi che si sono formati sulla striscia reattiva (esempio, se sulla striscia reattiva si sono formati 3 quadratini rossi è necessario selezionare il messaggio ●●●○);
- Premere l'icona  (B7) per confermare il dato. Ora la macchina è programmata per dare l'avviso di eseguire la decalcificazione quando è effettivamente necessaria.
- Premere l'icona **MENU**  (B2) per uscire.









Decalcificazione

AVVERTENZA: Il decalcificante contiene acidi. Osservare le avvertenze di sicurezza del produttore, riportate sul contenitore del decalcificante.

Nota: utilizzare esclusivamente decalcificante raccomandato dal costruttore. In caso contrario la garanzia non è valida. Inoltre la garanzia non è valida se la decalcificazione non è regolarmente eseguita.

Quando la macchina visualizza il messaggio **DECALCIFICARE** è arrivato il momento di eseguire la decalcificazione.

Procedere come segue:





- Assicurarsi che la macchina sia pronta per l'uso.
- Agganciare l'erogatore acqua (C7) all'ugello (A10).
- Premere l'icona **MENU**  (B2) per entrare nel menù e poi premere le icone  (B5) e  (B6) finché la macchina visualizza il messaggio **DECALCIFICAZIONE**.
- Premere l'icona  (B7), e la macchina visualizza il messaggio **DECALCIFICAZIONE OK PER CONFERMARE**.
- Premere l'icona  (B7), Sul display compare la scritta **INSERIRE DECALCIFIC. PREMERE OK**.
- Svotare il serbatoio dell'acqua, versare il contenuto del flacone di anticalcare, facendo attenzione a osservare le istruzioni del produttore riportate sull'etichetta. Collocare un contenitore dalla capacità di circa 2 litri sotto il beccuccio dell'acqua calda.
- Premere l'icona  (B7); la soluzione decalcificante esce dall'erogatore acqua calda e comincia a riempire il contenitore sottostante. La macchina visualizza il messaggio **DECALCIFICAZIONE IN CORSO**.
- Il programma di decalcificazione esegue automaticamente una serie di erogazioni e di pause.
- Dopo circa 30 minuti, la macchina visualizza il messaggio **RISCIACQUO RIEMPIRE SERBATOIO**.
- Svotare il serbatoio dell'acqua, risciacquarlo per eliminare i residui di decalcificante e riempirlo con acqua pulita.
- Reinscrivere il serbatoio pieno di acqua pulita. Sul display ricompare la scritta **RISCIACQUO PREMERE OK**.
- Premere di nuovo  (B7). Dal beccuccio fuoriesce dell'acqua calda, che riempie il contenitore, e viene visualizzato il messaggio **RISCIACQUO IN CORSO, ATTENDERE**.
- Attendere il messaggio **RISCIACQUO COMPLETO PREMERE OK**.
- Premere  (B7). Sul display viene visualizzato il messaggio **DECALCIFICAZIONE COMPLETATA**. L'apparecchio si spegne automaticamente. Riempire nuovamente il serbatoio con acqua pulita.
- Il programma di decalcificazione è ora terminato e la macchina è pronta per fare nuovamente il caffè.

Nota: se si interrompe la procedura di decalcificazione prima che sia completata, è necessario ricominciare tutto da capo.



Nota: LA GARANZIA NON È VALIDA, SE LA DECALCIFICAZIONE NON È REGOLARMENTE ESEGUITA.



Ritorno alle impostazioni di fabbrica (reset)

È possibile ritornare alle impostazioni originali della macchina (anche dopo che l'utente le ha modificate) procedendo nel seguente modo:

- Premere l'icona **MENU**  (B2) per entrare nel menù e poi premere le icone  (B5) e  (B6) finché la macchina visualizza il messaggio **VALORI DI FABBRICA**.
- Premere l'icona  (B7), e la macchina visualizza il messaggio **OK PER CONFERMARE**.
- Premere l'icona  (B7) per ritornare alle impostazioni di fabbrica.









Risparmio energetico

- Premere l'icona  (B2) per accedere al menu delle impostazioni.
- Premere le icone  (B5) e  (B6) finché non viene visualizzato **RISPARMIO ENERGETICO**.

- Premere l'icona  (B7) finché non viene visualizzato **DISATTIVARE?** oppure **ATTIVARE?** se la funzione è già stata disattivata.
- Premere l'icona  (B7) per attivare o disattivare la funzione, oppure premere l'icona  (B2) per uscire dal menu.

Statistica







Con questa funzione si visualizzano i dati statistici della macchina. Per visualizzarli, procedere come segue:

- Premere l'icona **MENU**  (B2) per entrare nel menù e poi premere le icone  (B5) e  (B6) finché la macchina visualizza il messaggio **STATISTICA**
- Premere l'icona  (B7).
- Premendo le icone  (B5) e  (B6) è possibile verificare:
 - quanti caffè e cappuccini sono stati erogati;
 - quante decalcificazioni sono state effettuate;
 - quanti litri d'acqua sono stati complessivamente erogati.
- Premere una volta l'icona **MENU**  (B2) per uscire da questa funzione, oppure premere due volte l'icona  (B2) per uscire dal menù.

Impostazione tono

Con questa funzione si attiva o disattiva l'avviso acustico che la macchina emette ad ogni pressione delle icone e ad ogni inserimento/rimozione degli accessori.

Nota: la macchina è preimpostata con l'avviso acustico attivato.

- Premere l'icona **MENU**  (B2) per entrare nel menù e poi premere le icone  (B5) e  (B6) finché la macchina visualizza il messaggio **AVVISO ACUSTICO**.
- Premere l'icona  (B7). Sul display compare la scritta **AVVISO ACUSTICO DISATTIVA?**
- Premere l'icona  (B7) per disattivare l'avviso acustico.
- Premere l'icona **MENU**  (B2) per uscire dal menù.

Programmazione caffè

Per le istruzioni relative alla programmazione del caffè, fare riferimento al capitolo **MODIFICA DELLA QUANTITÀ DI CAFFÈ IN TAZZA**.

Programmazione cappuccino

Per le istruzioni relative alla programmazione del cappuccino, fare riferimento al capitolo **MODIFICA DELLA QUANTITÀ DI LATTE E DI CAFFÈ PER IL CAPPUCCINO**.

Pulizia e manutenzione

Pulizia della macchina

Per la pulizia della macchina non usare solventi o detergenti abrasivi. È sufficiente un panno umido e morbido. Le seguenti parti della macchina devono essere pulite periodicamente:

- Contenitore dei fondi di caffè (A4).
- Vaschetta raccogli gocce (A14).
- Serbatoio dell'acqua (A12).
- Beccucci dell'erogatore caffè (A13).
- Imbuto per introduzione del caffè pre-macinato (A21).
- L'interno della macchina, accessibile dopo aver aperto lo sportello di servizio (A2).
- L'infusore (A5).

Pulizia del contenitore dei fondi di caffè

Quando sul display compare la scritta **SVUOTARE CONTENITORE FONDI!**, è necessario svuotarlo e pulirlo. Per eseguire la pulizia:

- Aprire lo sportello di servizio sulla parte anteriore (Figura 16), estrarre quindi la vaschetta raccogli-gocce (Figura 17), e pulirla.
- Pulire accuratamente il contenitore dei fondi.

Nota: quando si estrae la vaschetta raccogli-gocce è obbligatorio svuotare sempre il contenitore fondi caffè.

Pulizia della vaschetta raccogli gocce

AVVERTENZA: Se la vaschetta raccogli gocce non viene svuotata, l'acqua può traboccare. Questo può danneggiare la macchina.

La vaschetta raccogli gocce è provvista di un indicatore galleggiante (di colore rosso) del livello dell'acqua contenuta (Figura 27). Prima che questo indicatore cominci a sporgere dal vassoio poggiategge, è necessario svuotare la vaschetta e pulirlo.

Per rimuovere la vaschetta:

1. Aprire lo sportello di servizio (Figura 16).
2. Estrarre la vaschetta raccogli gocce ed il contenitore dei fondi di caffè (Figura 17).
3. Pulire la vaschetta raccogli gocce ed il contenitore fondi (A4).
4. Reinserire la vaschetta con il contenitore dei fondi di caffè (A4).
5. Chiudere lo sportello di servizio.

Pulizia del serbatoio acqua

1. Pulire periodicamente (circa una volta al mese) il serbatoio acqua (A12) con un panno umido e un po' di detersivo delicato.
2. Rimuovere accuratamente i residui di detersivo.

Pulizia dei beccucci erogatore

1. Pulire i beccucci periodicamente, servendosi di una spugna (Figura 28).
2. Controllare periodicamente che i fori dell'erogatore caffè non siano otturati. Se necessario, rimuovere i depositi di caffè con uno stuzzicadenti (Figura 26).

Pulizia dell'imbuto per l'introduzione del caffè pre-macinato

Controllare periodicamente (circa una volta al mese) che l'imbuto per l'introduzione del caffè pre-macinato non sia otturato (Figura 20).

AVVERTENZA: Prima di eseguire qualsiasi operazione di pulizia, la macchina deve essere spenta premendo l'interruttore generale (A23) e scollegata dalla rete elettrica.

Non immergere mai la macchina nell'acqua.

Pulizia dell'interno della macchina

1. Controllare periodicamente (circa una volta alla settimana) che l'interno della macchina non sia sporco. Se necessario, rimuovere i depositi di caffè con una spugna.
2. Aspirare i residui con un aspirapolvere (Figura 29).

Pulizia dell'infusore

L'infusore dev'essere pulito almeno una volta al mese.

AVVERTENZA: L'infusore (A5) non può essere estratto quando la macchina è accesa. Non tentare di togliere l'infusore con forza.

1. Assicurarsi che la macchina abbia eseguito correttamente lo spegnimento (vedi *SPEGNIMENTO DELL'APPARECCHIO*).
2. Aprire lo sportello di servizio (Figura 16).
3. Estrarre la vaschetta raccogli gocce ed il contenitore dei fondi (Figura 17).
4. Premere verso l'interno i due tasti di sgancio di colore rosso e contemporaneamente estrarre l'infusore verso l'esterno (Figura 30).

Nota: Pulire l'infusore senza usare detersivi perché l'interno del pistone è trattato con un lubrificante che verrebbe asportato dal detersivo.

5. Immergere per circa 5 minuti l'infusore in acqua e poi risciacquarlo.
6. Dopo la pulizia, reinserire l'infusore (A5) infilandolo nel supporto e sul perno in basso; quindi premere sulla scritta **PUSH** fino a sentire il clic di aggancio.

A. Supporto
B. Perno

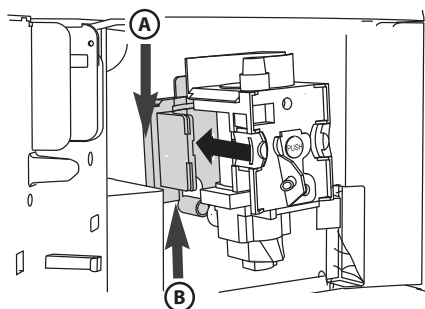

Nota: se l'infusore è difficile da inserire, è necessario (prima dell'inserimento) portarlo alla giusta dimensione premendolo con forza contemporaneamente dalla parte inferiore e superiore come indicato nella Figura seguente.

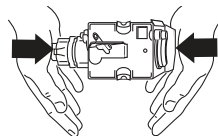

7. Una volta inserito, assicurarsi che i due tasti rossi siano scattati verso l'esterno.

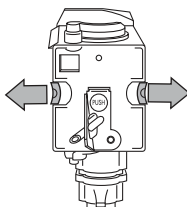

- 8. Reinserire la vaschetta raccogli gocce con il contenitore fondi.
- 9. Chiudere lo sportello di servizio.

Pulizia del contenitore latte

AVVERTENZA: Pulire sempre i condotti interni del contenitore latte (C) dopo aver preparato il latte.

Se il contenitore contiene ancora del latte, non lasciarlo a lungo fuori dal frigorifero. Pulire il contenitore dopo ogni preparazione del latte come descritto alla nota 3 del capitolo *PREPARAZIONE DEL CAPPUCCINO*. È possibile lavare in lavastoviglie tutti i componenti, posizionandoli però sul cestello superiore della lavastoviglie.

- 1. Ruotare il coperchio del contenitore latte in senso orario e sfilarlo.
- 2. Sfilare il tubo erogazione e il tubo di pescaggio.

- A. Tubo erogazione
- B. Tubo di pescaggio
- C. Canalino
- D. Corsore
- E. Foro

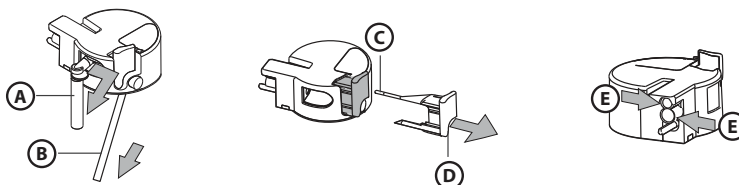

- 3. Sfilare il cursore tirandolo verso l'esterno.
- 4. Lavare accuratamente tutti i componenti con acqua calda e detersivo delicato. Prestare una particolare attenzione che all'interno dei fori e sul canalino situato sulla punta sottile del cursore non rimangano residui di latte.
- 5. Verificare anche che il tubo pescaggio e il tubo erogazione non siano otturati da residui di latte.
- 6. Rimontare il cursore, il tubo erogazione e il tubo pescaggio latte.
- 7. Riapplicare il coperchio del contenitore latte.

Spegnimento dell'apparecchio

Ogni volta che si spegne l'apparecchio, viene eseguito un risciacquo automatico, che non può essere interrotto.

AVVERTENZA: Durante il risciacquo, dai beccucci dell'erogatore del caffè fuoriesce un po' di acqua calda. Prestare attenzione di non venire in contatto con spruzzi d'acqua. Per spegnere l'apparecchio, premere il tasto accensione/stand-by (A7). L'apparecchio esegue il risciacquo e poi si spegne.

Nota: se l'apparecchio non viene utilizzato per periodi prolungati, premere anche l'interruttore generale ON/OFF (A23), posto sul fianco dell'apparecchio, in posizione 0.

Messaggi visualizzati sul display

MESSAGGIO VISUALIZZATO	POSSIBILE CAUSA	RIMEDIO
RIEMPIRE SERBATOIO	- Il serbatoio dell'acqua è vuoto oppure è male inserito.	- Riempire il serbatoio dell'acqua e/o inserirlo correttamente, premendolo a fondo.
MACINATO TROPPO FINE REGOLARE MACININO INSERIRE EROGATORE ACQUA E PREMERE OK	- La macinatura è troppo fine e quindi il caffè fuoriesce troppo lentamente.	- Ruotare la manopola di regolazione macinatura di uno scatto verso il numero 7.
MACINATO TROPPO FINE REGOLARE MACININO (alternato) PREMERE OK (e successivamente) RIEMPIRE SERBATOIO	- Il serbatoio è stato disinserito durante l'erogazione. - C'è dell'aria nel circuito idraulico.	- Inserire il serbatoio e premere l'icona OK (B7) . Il display visualizza ACQUA CALDA . La macchina eroga acqua calda e ritorna in modalità di pronta all'uso.
SVUOTARE CONTENITORE FONDI !	- Il contenitore dei fondi (A4) di caffè è pieno o sono trascorsi più di tre giorni dall'ultima erogazione (tale operazione garantisce una corretta igiene della macchina).	- Svuotare il contenitore dei fondi ed eseguire la pulizia, poi reinserirlo. Importante: quando si estrae la vaschetta raccogliogocce è OBBLIGATORIO svuotare sempre il contenitore fondi caffè anche se è riempito poco. Se questa operazione non è effettuata può succedere che, quando si fanno i caffè successivi, il contenitore fondi si riempia più del previsto e che la macchina si intasi.
INSERIRE CONTENITORE FONDI	- Dopo la pulizia non è stato inserito il contenitore dei fondi.	- Aprire lo sportello di servizio e inserire il contenitore dei fondi.
INSERIRE CAFFÈ MACINATO	- È stata selezionata la funzione "caffè macinato", ma non è stato versato il caffè macinato nell'imbuto. - L'imbuto (A21) è ostruito.	- Estrarre la macchina ed introdurre il caffè macinato nell'imbuto. - Svuotare l'imbuto con l'aiuto di un coltello come descritto nel paragrafo Pulizia dell'imbuto per l'introduzione del caffè pre-macinato.
DECALCIFICARE ! (alternato) TAZZA MEDIA GUSTO NORMALE	- Indica che è necessario decalcificare la macchina.	- È necessario eseguire al più presto il programma di decalcificazione descritto nel paragrafo <i>Decalcificazione</i> .
RIDURRE DOSE CAFFÈ	- È stato utilizzato troppo caffè.	- Selezionare un gusto più leggero oppure ridurre la quantità di caffè pre-macinato e poi richiedere nuovamente l'erogazione di caffè.
RIEMPIRE CONTENITORE CHICCHI!	- I chicchi di caffè sono finiti.	- Riempire il contenitore chicchi.
INSERIRE GRUPPO INFUSORE	- Dopo la pulizia non è stato reinserito l'infusore.	- Inserire l'infusore come descritto nel paragrafo <i>Pulizia dell'infusore</i> .
CHIUDERE SPORTELLO !	- Lo sportello di servizio è aperto.	- Chiudere lo sportello di servizio.
ALLARME GENERICO	- L'interno della macchina è molto sporco.	- Pulire accuratamente la macchina come descritto nel capitolo <i>PULIZIA E MANUTENZIONE</i> . Se dopo la pulizia, la macchina visualizza ancora il messaggio, rivolgersi ad un centro di assistenza.

Risoluzione dei problemi

In basso sono elencati alcuni possibili malfunzionamenti.

Se il problema non può essere risolto nel modo descritto, si deve contattare l'Assistenza Tecnica.

PROBLEMA	POSSIBILE CAUSA	RIMEDIO
Il caffè non è caldo.	<ul style="list-style-type: none"> - Le tazze non sono state pre-riscaldate - L'infusore si è raffreddato perché sono trascorsi 2/3 minuti dall'ultimo caffè. - La temperatura impostata non è sufficiente. 	<ul style="list-style-type: none"> - Riscaldare le tazze risciacquandole con dell'acqua calda. - Prima di fare il caffè riscaldare l'infusore selezionando la funzione RISCIACQUO all'interno del menù. - Modificare la temperatura impostata (vedi paragrafo <i>Modifica della temperatura del caffè</i>).
Il caffè ha poca crema.	<ul style="list-style-type: none"> - Il caffè è macinato troppo grosso. - La miscela del caffè non è adatta. 	<ul style="list-style-type: none"> - Ruotare la manopola di regolazione macinatura di uno scatto verso il numero 1 in senso antiorario mentre il macinacaffè è in funzione (Figura 14). - Utilizzare una miscela di caffè per macchine da caffè espresso.
Il caffè fuoriesce troppo lentamente oppure a gocce.	<ul style="list-style-type: none"> - Il caffè è macinato troppo fine. 	<ul style="list-style-type: none"> - Ruotare la manopola di regolazione macinatura di uno scatto verso il numero 7 in senso orario, mentre il macinacaffè è in funzione (Figura 14). Procedere uno scatto alla volta fino ad ottenere un'erogazione soddisfacente. L'effetto è visibile solo dopo l'erogazione di 2 caffè.
Il caffè fuoriesce troppo velocemente.	<ul style="list-style-type: none"> - Il caffè è macinato troppo grosso. 	<ul style="list-style-type: none"> - Ruotare la manopola di regolazione macinatura di uno scatto verso il numero 1 in senso antiorario mentre il macinacaffè è in funzione (Figura 14). Attenzione a non ruotare troppo la manopola di regolazione macinatura altrimenti, quando si richiedono due caffè, l'erogazione può avvenire a gocce. L'effetto è visibile solo dopo l'erogazione di 2 caffè.
Il caffè non esce da uno oppure entrambi i beccucci dell'erogatore.	<ul style="list-style-type: none"> - I beccucci sono otturati. 	<ul style="list-style-type: none"> - Pulire i beccucci con uno stuzzicadenti (Figura 26).
Il caffè non esce dai beccucci dell'erogatore, ma lungo lo sportello di servizio (A2).	<ul style="list-style-type: none"> - Il caffè macinato è rimasto bloccato nell'imbuto (- I fori dei beccucci sono otturati da polvere di caffè secca. - Il convogliatore caffè (A3) all'interno dello sportello di servizio si è bloccato.) 	<ul style="list-style-type: none"> - Pulire i beccucci con uno stuzzicadenti, una spugna o uno spazzolino da cucina con setole dure (Figure 26-28). - Pulire accuratamente il convogliatore caffè (A3), soprattutto in prossimità delle cerniere.
Dall'erogatore non fuoriesce caffè ma acqua.	<ul style="list-style-type: none"> - Il caffè macinato è rimasto bloccato nell'imbuto (A21) 	<ul style="list-style-type: none"> - Pulire l'imbuto (A21) con una forchetta di legno o plastica, pulire l'interno della macchina.
Il latte non esce dal tubo erogazione (C5).	<ul style="list-style-type: none"> - Il tubo di pescaggio non è stato inserito oppure è inserito male. 	<ul style="list-style-type: none"> - Inserire bene il tubo di pescaggio (C4) nel gommino del coperchio del contenitore latte (Figura 23).
Il latte è schiumato poco.	<ul style="list-style-type: none"> - Il coperchio del contenitore latte è sporco. - Il cursore latte è mal posizionato. 	<ul style="list-style-type: none"> - Pulire il coperchio del latte come descritto nel paragrafo <i>Pulizia del contenitore latte</i>. - Regolare secondo le indicazioni del capitolo <i>PREPARAZIONE DEL CAPPUCCINO</i>.
Il latte ha bolle grandi oppure esce a spruzzi dal tubo erogazione latte	<ul style="list-style-type: none"> - Il latte non è sufficientemente freddo o non è parzialmente scremato. - Il cursore montalatte è mal regolato. - Il coperchio del contenitore latte è sporco. 	<ul style="list-style-type: none"> - Utilizzare preferibilmente latte totalmente scremato, oppure parzialmente scremato, a temperatura di frigorifero (circa 5°C). Se il risultato non è ancora quello desiderato, provare a cambiare marca di latte. - Spostare leggermente il cursore verso la scritta CAFFELATTE (vedi capitolo <i>PREPARAZIONE DEL CAPPUCCINO</i>). - Pulire il coperchio del latte come descritto nel paragrafo <i>Pulizia del contenitore latte</i>.

Vigtige anvisninger vedrørende sikkerheden	122
Indledende operationer	124
Bortskaffelse	124
Overensstemmelseserklæring CE	124
Indbygning	125
Beskrivelse af apparatet	127
Tekniske specifikationer	127
Første igangsætning af apparatet	128
Tænding og forvarmning	128
Brygning af kaffe (med kaffebønner)	129
Ændring af kaffemængden i koppen	130
Justering af kaffekværn	130
Brygning af espresso med formalet kaffe (i stedet for med bønner)	130
Tilberedning af varmt vand	131
Tilberedning af cappuccino	131
Ændring af mængden af mælk og kaffe til cappuccino	132
Ændring og indstilling af menuparametre	132
Rengøring og vedligeholdelse	135
Slukning af apparatet	137
Viste meddelelser på displayet	138
Løsning af problemer	139

Vigtige anvisninger vedrørende sikkerheden

Apparatet må ikke betjenes af personer (herunder børn), som er fysisk, sensorisk eller psykologisk funktionshæmmede, eller som mangler den nødvendige erfaring og viden, medmindre de først er blevet instrueret i brugen af den person, der har ansvar for deres sikkerhed. Hold øje med børn, så de ikke kan komme til at lege med apparatet.

Rengøring og vedligeholdelse må ikke foretages af børn, medmindre de er under opsyn.

Sænk aldrig apparatet ned i vand.

Dette apparat er udelukkende beregnet til husholdningsbrug. Det er ikke beregnet til brug i: køkkenet på arbejdspladser, kontorer og forretninger, på landbrugsejendomme, på hoteller, moteller og ferielejligheder til brug for den enkelte gæst, bed & breakfast.

Hvis stikket eller strømforsyningskablet er beskadiget, skal det udskiftes af kundeservice for at undgå risici.

Gælder kun for Europa:

Apparatet må betjenes af børn på 8 år og derover, hvis de er under opsyn og har fået den nødvendige oplæring i sikker brug af apparatet samt forstår faren ved forkert brug. Rengøring og vedligeholdelse må ikke udføres af børn, medmindre de er mindst 8 år gamle og er under opsyn. Apparatet og dets ledning skal holdes uden for rækkevidden af børn under 8 år.

Apparatet må betjenes af personer, der er fysisk, sensorisk og mentalt funktionshæmmede eller uden forudgående erfaring og viden, hvis de er under opsyn og har fået den nødvendige oplæring i sikker brug af apparatet samt forstår farerne ved forkert brug.

Børn må ikke lege med ovnen.

Tag altid stikket ud af stikkontakten, når apparatet ikke er i brug samt før rengøring.



Overflader, der er markeret med dette symbol, bliver varme under brug (symbolet findes kun på visse modeller).

Din og andres sikkerhed er meget vigtig

Manglende overholdelse af de angivne anvisninger kan føre til elektrisk stød, alvorlige læsioner, skoldning, brand eller beskadigelse af apparatet.

Følgende symboler står foran vigtige advarsler.



Dette er symbolet for fare, der advarer om potentielle risici for brugeren og andre. Foran meddelelser om sikkerhed findes faresymbolet og følgende termer:

FARE:

Angiver en farlig situation, der, hvis den ikke forhindres, medfører alvorlige læsioner.

ADVARSEL:

Angiver en farlig situation, der, hvis den ikke forhindres, vil kunne medføre alvorlige læsioner.

Vigtige advarsler om sikkerhed



ADVARSEL:

Dette apparat er udelukkende beregnet til husholdningsbrug.

- Apparatet er ikke beregnet til brug i:
 - køkkener til personale i forretninger, kontorer og andre arbejdspladser
 - lokaler benyttet til bondegårdsferie
 - hotel, motel og lignende
 - bed & breakfast
- Dette er et elektrisk apparat, og følgende sikkerhedsregler skal derfor overholdes:
 - Rør ikke ved apparatet med våde hænder.
 - Rør ikke ved stikkontakten med våde hænder.
 - Sørg for, at der altid er fri adgang til stikkontakten, så stikket kan tages ud af den til enhver tid.
 - Forsøg ikke at reparere apparatet, hvis der forekommer funktionssvigt. Sluk for apparatet med tænd/sluk-knappen (**A23**), tag stikket ud af stikkontakten, og kontakt servicecentret.
- Emballagematerialet (plastposer, ekspansivpolystyren (EPS)) skal opbevares uden for børns rækkevidde.
- Apparatet må ikke anvendes af børn eller personer, der er fysisk, sensorisk eller mentalt funktionshæmmede, eller som mangler den nødvendige erfaring og viden, medmindre de er under opsyn eller er oplært i brugen af en person med ansvar for deres sikkerhed. Kontrollér, at børn ikke leger med apparatet.
- Risiko for skoldning! Dette apparat laver varmt vand, og der kan derfor danne sig damp, når apparatet er i funktion. Sørg for ikke at komme i kontakt med vandstænk og damp. Brug knapperne eller håndtagene.
- Hold ikke fast i espressomaskinen, når den er taget ud af køkkenelementet. Anbring ikke genstande med væske, brændbare eller ætsende materialer på husholdningsapparatet. Anvend opbevaringsrummet til det tilbehør, der er nødvendigt til brygning af kaffe (f.eks. måleskeen). Anbring ikke store genstande, der kan forhindre apparatets bevægelse, eller ustabile genstande på husholdningsapparatet.
- Anvend ikke apparatet, når det er taget ud af køkkenelementet: Vent altid, til apparatet er inaktivt, før det tages ud. Den eneste undtagelse er justeringen af kaffekværnen, der skal udføres, når maskinen er taget ud af køkkenelementet (se kapitlet *JUSTERING AF KAFFEKVÆRN*).

Bemærk: Brug kun originalt tilbehør og originale reservedele eller tilbehør og reservedele anbefalet af producenten.

Anvendelse i overensstemmelse med de tilsigtede formål

Dette apparat er fremstillet til brygning af kaffe og opvarmning af drikkevarer.

Enhver anden brug er ukorrekt.

Dette apparat er ikke velegnet til erhvervmæssig brug. Producenten fralægger sig ethvert ansvar for eventuelle skader som følge af ukorrekt brug af apparatet.

Dette apparat kan installeres på en indbygningsovn, hvis ovnen er forsynet med en køleventilator på bagsiden (maks. effekt 3 kW).

Brugervejledning

Før apparatet anvendes, skal denne vejledning læses omhyggeligt.

- Gem vejledningen til senere brug.
- Manglende overholdelse af ovenstående kan medføre risiko for læsioner og beskadigelse af apparatet. Producenten fralægger sig ethvert ansvar for eventuelle skader som følge af manglende overholdelse af disse brugsanvisninger.

Bemærk: Apparatet er udstyret med en køleventilator. Den aktiveres, hver gang der brygges kaffe, laves damp eller varmt vand. Køleventilatoren slukker automatisk efter et par minutter.

Indledende operationer

Transportkontrol

Fjern emballagen, og kontrollér, om apparatet har lidt skade under transporten, samt om alt tilbehøret medfølger. Brug ikke apparatet, hvis der er synlige beskadigelser. Kontakt serviceafdelingen.

Installation af apparatet

ADVARSEL:

- Installationen skal udføres af en autoriseret servicetekniker i henhold til gældende lokal lovgivning (se kapitlet **INDBYGNING**).
- Emballagen (plastposer, polyester osv.) skal opbevares uden for børns rækkevidde.
- Husholdningsapparatet må ikke installeres i rum, hvor temperaturen kan nå ned på 0 °C.
- Indstil snarest muligt vandets hårdhedsgrad i overensstemmelse med anvisningerne i kapitlet **INDBYGNING**.

Tilslutning af apparatet

ADVARSEL:

Kontrollér, at spændingen på typepladen, der er anbragt på apparatets bund, svarer til spændingen i hjemmet.

Apparatet må kun sluttes til en stikkontakt på mindst 10 A med lovpligtig ekstrabeskyttelse. Hvis stikket og den LOVLIGE stikkontakt ikke passer sammen, skal stikket udskiftes af en autoriseret elinstallatør. For at opfylde sikkerhedsdirektiverne skal der anvendes en afbryderkontakt med en kontaktafstand på mindst 3 mm under installationen. Brug ikke multistikdåser eller forlængerledninger.

ADVARSEL:

Der skal forefindes afbrydere på strømforsyningsnettet i medfør af Stærkstrømsreglementet.

Hvis stikket eller elkablet er beskadiget, må de udelukkende udskiftes af serviceafdelingen, så eventuelle risici undgås.

Bortskaffelse



Elektriske apparater må ikke bortskaffes sammen med husholdningsaffald. For apparater med dette symbol skal Rådets direktiv 2002/96/EF overholdes. Elektrisk og elektronisk udstyr må ikke bortskaffes sammen med husholdningsaffald, men skal sendes separat til specielle affaldsstationer. Korrekt bortskaffelse af apparatet er med til at forhindre skader på miljø og helbred. For yderligere oplysninger om bortskaffelse af apparatet bedes du henvende dig til de lokale myndigheder, renovationselskabet eller forretningen, hvor apparatet er købt.

Overensstemmelseserklæring CE

Apparatet er i overensstemmelse med følgende EU-direktiver:

- Lavspændingsdirektiv 2006/95/EF og efterfølgende ændringer.
- EMC-direktiv 2004/108/EF og efterfølgende ændringer.

Materialer og genstande bestemt til kontakt med fødevarer er i overensstemmelse med Rådets forordning (EF) nr. 1935/2004.



Indbygning

Kontrollér de nødvendige minimumsmål for korrekt installation af husholdningsapparatet. Espresso-maskinen skal monteres i et køkkenelement, der skal være sikkert fastgjort med beslag til væggen.

Pas på:

- Tag stikket ud af stikkontakten før enhver form for installation eller vedligeholdelse.
- Alle tilstødende køkkenelementer skal være varmebestandige (min. 65 °C).
- For at opnå korrekt ventilation skal der være en åbning i køkkenelementets bund (se målene i figuren).

Mål i mm

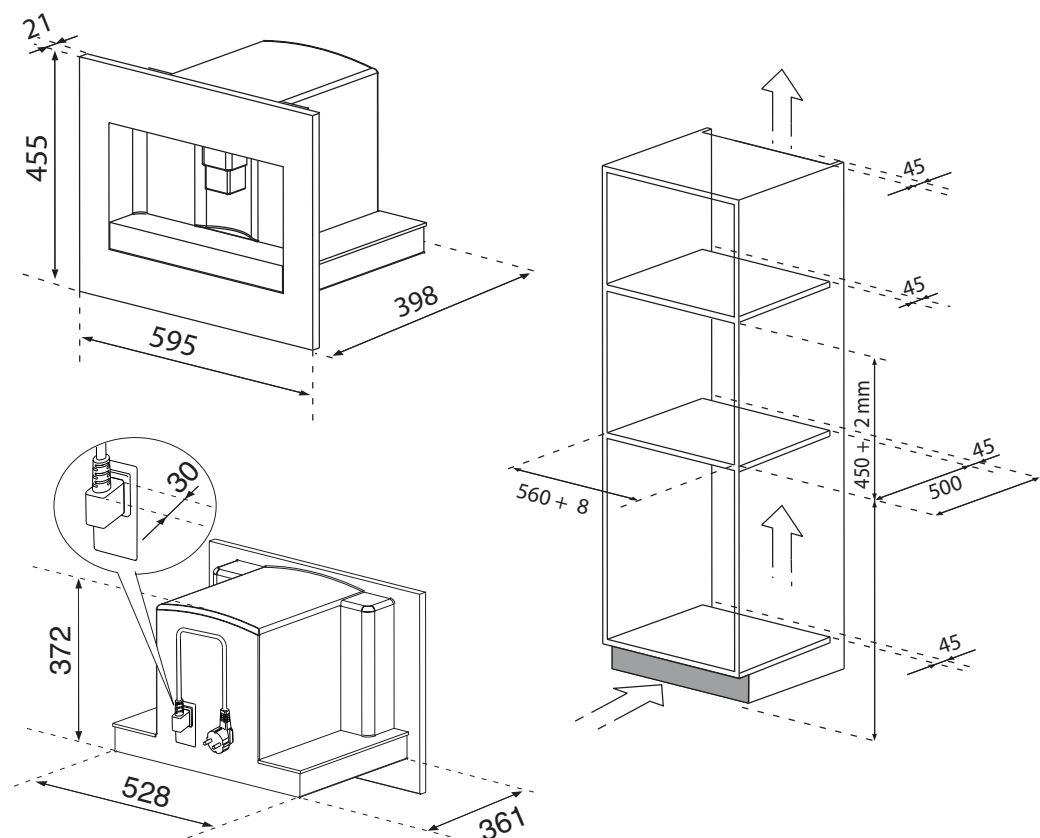

Anbring skinnerne i køkkenelementets sider, som vist på figuren. Fastgør skinnerne med de medfølgende skruer, og træk skinnerne helt ud. Hvis espressomaskinen skal installeres over en "varmeskuffe", skal varmeskuffens overflade bruges som reference for anbringelsen af skinnerne. I dette tilfælde er brug af en hylde ikke nødvendig.

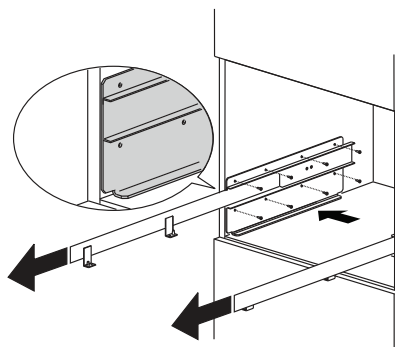

Fastgør strømkablet med den dertil beregnede klemme. Strømkablet skal være så langt, at espressomaskinen kan tages ud af køkkenelementet, når beholderen til kaffebønner skal fyldes. **DETTE APPARAT SKAL EKSTRABESKYTTES JÆVNFØR STÆRKSTRØMSREGLEMENTET. Eltilslutning skal foretages af en autoriseret servicetekniker i henhold til producentens anvisninger.**

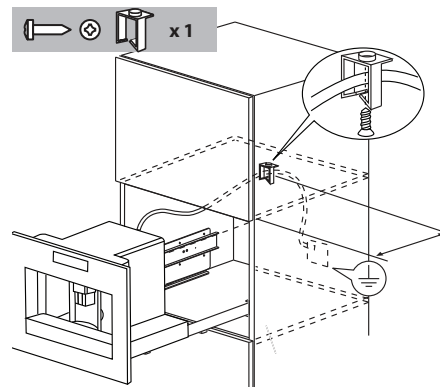

Anbring husholdningsapparatet på skinnerne. Sørg for, at tapperne sidder korrekt i deres pladser. Sørg for, at apparatet fastspændes med de medfølgende skruer.

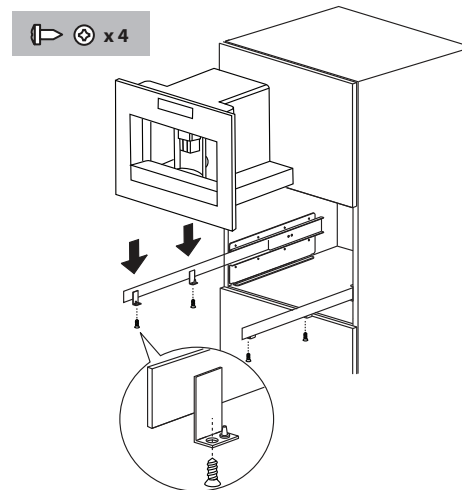

Hvis opstillingen af apparatet skal justeres, anbringes de medfølgende afstandsstykker under eller i siderne af holderen.

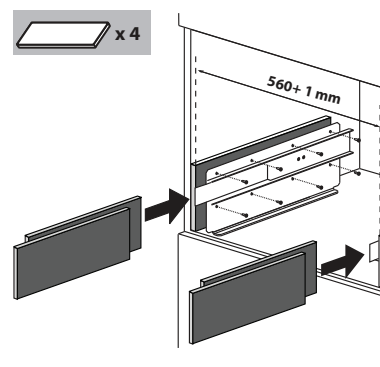

Beskrivelse af apparatet

Apparat











Se illustration **A** side 4.

- A1** Rist til placering af kopper
- A2** Låge
- A3** Kaffekredsløb
- A4** Beholder til kaffegrums
- A5** Bryggeenhed
- A6** Lys til risten til kopper
- A7** Tast til tænding/standby
- A8** Kontrolpanel
- A9** IEC-stik
- A10** Dyse til varmt vand og damp
- A11** Opbevaringsrum
- A12** Vandbeholder
- A13** Kaffedyse (kan højdejusteres)
- A14** Dryppebakke
- A15** Låg til kaffebønnebeholder
- A16** Beholder til kaffebønner
- A17** Knap til justering af formalingsgrad
- A18** Låg over tragt til formalet kaffe
- A19** Måleske
- A20** Rum til måleske
- A21** Tragt til påfyldning af formalet kaffe
- A22** Netledning
- A23** Hovedafbryder **TIL/FRA**

Kontrolpanel

Se illustration **B** side 4.

Bemærk: Symbolerne aktiveres ved at trykke let på dem.

- B1** Display: vejleder i brug af apparatet.
- B2** Symbolet **MENU**  til aktivering eller deaktivering af indstillingerne af menuens parametre.
- B3** Symbolet  til valg af kaffens styrke.
- B4** Symbolet  til valg af den ønskede kaffetype (espresso, lille kop, mellemstor kop, stor kop, krus)
- B5-B6** Symbolerne   til af rulle frem eller tilbage i menupunkterne.
- B7** Symbolet  til at bekræfte valget
- B8** Symbolet  til brygning af én kop kaffe
- B9** Symbolet  til brygning af to kopper kaffe
- B10** Symbolet  til tilberedning af en cappuccino.
- B11** Symbolet  til valg af varmt vand.

Mælkebeholder og tilbehør





Se illustration **C** side 4.

- C1** Mælkeskummermarkør
- C2** Mælkebeholderens håndtag
- C3** Knappen **CLEAN**
- C4** Sugelange til mælk
- C5** Dyse til mælkeskum
- C6** Mælkeskummer
- C7** Varmtvandsdyse

Tekniske specifikationer

Spænding:	220-240 V~ 50/60 Hz maks. 10A
Strømforbrug:	1350W
Tryk:	15 bar
Vandbeholderens kapacitet:	1,8 liter
Mål (L x H x D):	595 x 455 x 398 mm
Vægt:	26 kg

Første igangsætning af apparatet

- Maskinen er blevet afprøvet på fabrikken, og det er derfor helt normalt, at der er spor af kaffe i maskinen.
 - Indstil vandets hårdhed som beskrevet i afsnittet *Indstilling af vandets hårdhed*.
1. Slut apparatet til strømforsyningen, og stil hovedafbryderen (A23) i position I.
 2. Apparatet viser "fyld vandbeholder" på forskellige sprog. Træk vandbeholderen ud (fig. 4), skyl den, og fyld den med frisk vand. Vandet må ikke nå over linjen MAX. Sæt den på plads igen ved at skubbe den helt ind.
 3. Vælg sprog (sprogene bliver vist med intervaller på ca. 3 sekunder): Når meddelelsen "tryk på  for at VÆLGE DANSK" vises, trykker du på  (B7) (fig. 3) i 3 sekunder, indtil **DANSK VALGT** vises. Hvis du kommer til at vælge det forkerte sprog, skal du følge anvisningerne i afsnittet "Indstilling af sprog". Hvis dit sprog ikke er tilgængeligt, skal du vælge et af de viste sprog. Anvisningerne refererer til engelsk. Følg herefter anvisningerne på displayet.
 4. Sæt en kop under varmtvandsdysen (fig. 5). (Hvis vanddysen ikke er sat ind, viser maskinen meddelelsen **SÆT VANDDYSEN IND**. Sæt dysen på som vist i figur 6. Maskinen viser **VARMT VAND TRYK PÅ **". Tryk på  (B7). Der kommer lidt varmt vand ud af dysen.
 5. Maskinen viser **SLUKKER VENT...** og slukker.
 6. Fjern maskinen ved at trække den ud med håndtagene (figur 7). Åbn låget, fyld beholderen til kaffebønner, luk låget, og skub maskinen ind igen

Nu er espressomaskinen klar til normal brug.



ADVARSEL:

Fyld aldrig med pulverkaffe, frysetørret kaffe, karamelliserede bønner eller genstande, der kan beskadige maskinen

Bemærk:

- Første gang maskinen bruges, skal der brygges 4-5 kopper kaffe og 4-5 cappuccino, før der opnås et godt resultat.
- Hver gang maskinen tændes med hovedafbryderen **TIL/FRA (A23)**, starter maskinen funktionen **AUTO-TEST**, hvorefter maskinen slukker. Tryk på tasten for tænding/standby (**A7**) (figur 1) igen for at tænde for maskinen.

Tænding og forvarmning

Hver gang maskinen tændes, bliver der automatisk udført en cyklus med forvarmning og skylning, som ikke kan afbrydes. Når denne cyklus er færdig, er espressomaskinen klar til brug.







ADVARSEL:

Risiko for skoldning! Under skylningen kommer der lidt varmt vand ud af kaffedysens munding.

Tryk på tasten for tænding/standby (**A7**) (figur 1) for at tænde for apparatet: Meddelelsen **VARMER OP VENT...** vises på displayet. Efter opvarmningen viser apparatet meddelelsen: **RENSER**. Apparatet har en passende temperatur, når displayet viser meddelelsen **MELLEMSTOR KOP NORMAL**.

Brygning af kaffe (med kaffebønner)

1. Maskinen er fabriksindstillet til at brygge normal kaffe. Der kan også brygges ekstra svag, svag, normal, stærk eller ekstra stærk kaffe, med mulighed for formalet kaffe. Vælg den ønskede styrke ved at trykke flere gange på symbolet  (B3): Den valgte kaffestyrke vises på displayet.
2. Stil en kop under kaffedysens munding, hvis du vil have 1 kop kaffe (figur 9) eller 2 kopper, hvis du vil have 2 kopper kaffe (figur 9). For at opnå en cremet kaffe skal kaffedysen sænkes, så den er så tæt som muligt på koppen (figur 10).
3. Tryk på symbolet  (B4) (Figur 11) for at vælge den ønskede kaffetype: espresso, lille kop, mellemstor kop, stor kop, krus.
Tryk på symbolet  (B8) (Figur 12), hvis du vil brygge én kop kaffe. Hvis du vil brygge 2 kopper kaffe, skal du trykke på symbolet  (B9) (Figur 13)
Nu maler maskinen kaffebønnerne og lader kaffen løbe ned i koppen.
Når den indstillede mængde kaffe er brygget, stopper maskinen automatisk og tømmer den brugte kaffe ind i beholderen til kaffegrums.
4. Efter få sekunder er maskinen klar til brug igen.
5. Tryk på tasten for tænding/standby (A7) (figur 1) for at slukke for maskinen. (Maskinen udfører automatisk en skylning, inden den slukker: Pas på, at du ikke brænder dig).

Bemærk:

- Se kapitlet *JUSTERING AF KAFFEKVÆRN*, hvis kaffen kommer ud i dråber, eller hvis den slet ikke kommer ud.
- Se kapitlet *JUSTERING AF KAFFEKVÆRN*, hvis kaffen kommer for hurtigt ud, og den ikke er cremet nok.
- Sådan får du en varmere kaffe:
 - Gå frem som beskrevet i kapitlet *ÆNDRING OG INDSTILLING AF MENUPARAMETRE*, funktionen Renser.
 - Brug ikke for tykke kopper, da de absorberer for meget varme, medmindre de er forvarmede.
 - Forvarm kopperne ved at skylle dem i varmt vand.
- Brygningen af kaffe kan afbrydes til enhver tid ved at trykke på det tidligere valgte symbol igen.
- Hvis du ønsker mere kaffe i koppen, når den netop er færdigbrygget, skal du trykke på det tidligere valgte symbol (inden der er gået 3 sekunder).
- Når displayet viser meddelelsen **FYLD VANDBEHOLDER !**, skal du fylde vandbeholderen, ellers kan maskinen ikke brygge kaffe. (Det er normalt, at der stadig er lidt vand i beholderen, når denne meddelelse vises).
- Når maskinen har brygget 14 enkelte kopper kaffe (eller 7 dobbelte), viser displayet meddelelsen **TØM BEHOLDEREN MED KAFFEGRUMS !**. For at udføre rengøringen åbnes lågen foran ved at trække i dysen (figur 16), hvorefter dryppebakken trækkes ud (figur 17) og rengøres.

Dryppebakken skal altid trækkes helt ud under rengøring.

- Når dryppebakken tages ud, SKAL beholderen med kaffegrums altid tømmes. Hvis beholderen ikke bliver tømt, er der risiko for, at maskinen bliver tilstoppet.
- Fjern aldrig vandbeholderen, når maskinen brygger kaffe. Hvis vandbeholderen fjernes, kan maskinen ikke brygge kaffen, og denne meddelelse vises: **FOR FINTMALET JUSTER KVÆRN ! TRYK PÅ 'OK'** og derefter **FYLD VANDBEHOLDER !**. Kontrollér vandniveauet i beholderen, og sæt beholderen på plads. For at starte maskinen igen skal du sætte vanddysen ind, hvis det ikke allerede er gjort (figur 6), trykke på symbolet  (B7) og displayet viser **VARMT VAND TRYK PÅ 'OK'**. Tryk på symbolet  (B7), inden der er gået få sekunder, og lad vandet løbe ud af dysen i ca. 30 sekunder. Herefter viser apparatet automatisk de indstillede standardindstillinger.
- Maskinen kræver muligvis, at operationen gentages flere gange, indtil at luft i vandkredsløbet er fjernet.
- Hvis operationen beskrevet herover ikke udføres korrekt, eller hvis der slukkes for maskinen, viser displayet muligvis igen de indstillede standardindstillinger, også selvom problemet vedvarer.

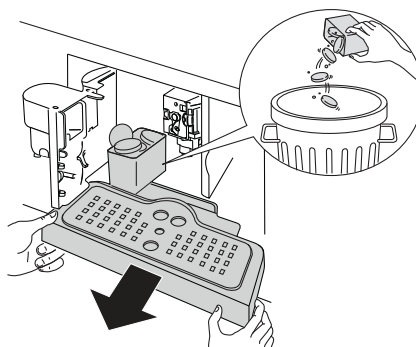

Ændring af kaffemængden i koppen

Maskinen er fabriksindstillet til automatisk at brygge følgende mængder kaffe:

- espresso,
- lille kop,
- mellemstor kop,
- stor kop,
- krus.

For at ændre og indstille den ønskede kaffemængde, for eksempel til espresso, skal følgende gøres:

- Tryk flere gange på symbolet ☕ (B4), til displayet viser **ESPRESSO**.
- Hold symbolet ☕ inde (B8), til displayet viser meddelelsen **PROGRAMMÆNGDE**. I mellemtiden brygger maskinen kaffen.
- Tryk på symbolet ☕ (B8) igen for at afbryde brygningen og gemme den nye indstilling for kaffemængde.

Maskinen er nu omprogrammeret med den ny indstilling, og den er klar til brug.

Det er også muligt at ændre mængden af kaffe i lille kop, mellemstor kop, stor kop og krus.

Bemærk: Tryk på symbolet ☕ (B9), og der brygges dobbelt så meget kaffe som med den indstilling, der tidligere blev indstillet med symbolet ☕ (B8).

Se afsnittet *Genoprettelse af standardindstillingerne (reset)*, hvis du ønsker at vende tilbage til maskinens oprindelige indstillinger.

Justering af kaffekværn

Kaffekværnen skal ikke justeres, da den allerede er indstillet på fabrikken. Hvis kaffen kommer for hurtigt eller for langsomt (i dråber) ud, skal kaffekværnen dog justeres med knappen til justering af malingsgraden (figur 14).



ADVARSEL:

Justeringsknappen må kun drejes, mens kaffekværnen er i funktion.

For at brygge kaffen langsommere og forbedre dens cremede udseende skal knappen drejes et trin mod uret (= finere malet kaffe).

For at brygge kaffen hurtigere (ikke i dråber) skal knappen drejes et trin med uret (= grovere malet kaffe).

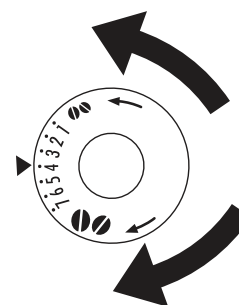

Brygning af espresso med formalet kaffe (i stedet for med bønner)

- Tryk på symbolet ☕ (B3) (Figur 8), og vælg funktionen formalet kaffe.
- Træk apparatet ud ved hjælp af håndtagene (Figur 7).
- Løft låget i midten, fyld måleskeen med formalet kaffe, og hæld det i tragtten (figur 18). Skub maskinen ind igen, og gå frem som beskrevet i kapitlet *BRYGNING AF KAFFE (MED KAFFEBØNNER)*.



Bemærk: Der kan kun brygges én kop kaffe ad gangen ved at trykke på symbolet ☕ (B8) (Figur 12).

- Hvis du derefter igen vil brygge kaffe med bønner, skal du deaktivere funktionen formalet kaffe ved at trykke på symbolet ☕ (B3) (Figur 8)

Bemærk:

- Fyld aldrig formalet kaffe på maskinen, når den er slukket. På denne måde undgår du, at kaffen spreder sig i maskinen.
- Kom aldrig mere end 1 måleske formalet kaffe i maskinen, ellers brygger maskinen ikke kaffen.
- Brug kun den medfølgende måleske.
- Fyld kun formalet kaffe beregnet til espresso i tragtten.
- Hvis du fylder mere end én måleske formalet kaffe i tragtten, og tragtten bliver tilstoppet, skal du bruge en kniv til at løsne kaffen (figur 20). Fjern derefter bryggeenheden, og rengør den og maskinen som beskrevet i afsnittet *Rengøring af bryggeenheden*.

Tilberedning af varmt vand

- Kontrollér altid, at maskinen er klar til brug.
- Kontrollér, at vanddysen er fastgjort til dysen (figur 6).
- Anbring en beholder under dysen.
- Tryk på knappen  (B11). Displayet viser **VARMT VAND TRYK PÅ OK**. Tryk på  (B7) for at bekræfte.

Maskinen viser meddelelsen **VARMT VAND**, og det varme vand kommer ud af dysen og fylder beholderen (lad ikke varmt vand løbe ud i mere end 2 minutter ad gangen). Tryk på symbolet  (B11) for at afbryde. Maskinen afbryder tilberedningen af varmt vand, når den forudindstillede mængde er nået.

Tilberedning af cappuccino

- Vælg den kaffestyrke, du ønsker at bruge til tilberedningen af cappuccino ved at trykke på symbolet  (B3).
- Tag låget af mælkebeholderen.
- Fyld beholderen med ca. 100 gram mælk for hver cappuccino, du vil tilberede (figur 22). Mælken må ikke nå over linjen **MAX** (der svarer til ca. 750 ml) angivet på beholderen. Skummetmælk og letmælk med køleskabstemperatur (ca. 5 °C) giver det bedste resultat.
- Sørg for, at sugeslangen er sat godt ind i gummiringen (figur 23), og sæt låget på mælkebeholderen.
- Sæt mælkeskummermarkøren (C1) mellem **CAPPUCCINO** og **CAFFELATTE** på mælkebeholderens låg. Skummetets kvalitet kan reguleres: Når markøren flyttes lidt mod **CAFFELATTE**, bliver skummet tykkere. Når markøren flyttes mod **CAPPUCCINO**, bliver skummet mindre tykt.

- A. UDEN skum
- B. Mindre tykt skum
- C. Markør
- D. Mere tykt skum

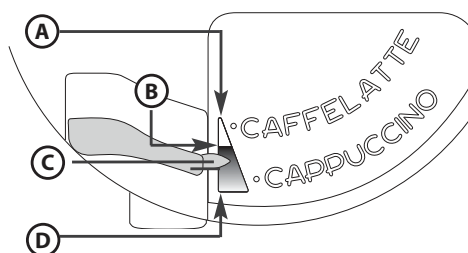



- Fjern varmtvandsdysen (figur 6), og hæng mælkebeholderen på dysen (figur 24).
- Flyt mælkedysen som beskrevet, og sæt en kop af passende størrelse under kaffedysen og under mælkedysen.
- Tryk på symbolet  (B10). Maskinen viser meddelelsen **CAPPUCCINO**, og efter nogle sekunder begynder mælkeskummet at komme ud af mælkedysen og fylder koppen under den. (Mælken stopper automatisk).
- Maskinen brygger kaffen.
- Cappuccinoen er klar: Tilsæt sukker efter smag, og drys eventuelt med lidt kakaopulver.

Bemærk:

- Under tilberedningen af cappuccino kan produktionen af mælkeskum eller kaffe afbrydes ved at trykke på symbolet  (**B10**).
- Når du er færdig med at lave cappuccino, skal rørene i mælkebeholderens låg rengøres, for at sikre at mælkeskummeren er helt ren og hygiejnisk. På displayet blinker meddelelsen **TRYK PÅ CLEAN**:
 - Sæt en beholder under mælkedysen (figur 25).
 - Tryk på, og hold knappen **CLEAN (C3)** på selve låget inde i mindst 8 sekunder (figur 25) for at starte rengøringsfunktionen. Maskinen viser meddelelsen **RENGØR...** og statusfeltet. Det anbefales, at knappen **CLEAN** ikke slippes, før statusfeltet er fyldt, og rengøringen er fuldført. Hvis knappen **CLEAN** slippes, afbrydes funktionen. Fjern mælkebeholderen efter endt rengøring, og stil den i køleskabet. Mælk bør ikke stå uden for køleskabet i mere end 15 minutter.
- Hvis du ønsker at ændre mængden af kaffe eller mælkeskum, som maskinen automatisk tilbereder i koppen, skal du følge anvisningerne i kapitlet **ÆNDRING AF MÆNGDEN AF MÆLK OG KAFFE TIL CAPPUCCINO**.

Ændring af mængden af mælk og kaffe til cappuccino

Maskinen er fabriksindstillet til automatisk at tilberede en standard cappuccino. Mængden kan ændres således:

- Fyld mælkebeholderen op til det maksimale niveau angivet på beholderen.
- Hold symbolet  (**B10**) inde, til displayet viser meddelelsen **PROGRAMMÆNGDE MÆLK TIL CAPPUCCINO**. I mellemtiden tilbereder maskinen mælken.
- Tryk på symbolet  (**B10**) igen for at afbryde tilberedningen og gemme den ny indstilling for mælkemængde.
- Efter nogle sekunder begynder maskinen at brygge kaffe, og på displayet vises meddelelsen **PROGRAMMÆNGDE KAFFE TIL CAPPUCCINO**.
- Tryk på symbolet  (**B10**) igen for at afbryde brygningen og gemme den nye indstilling for mængden af kaffe.

Maskinen er nu omprogrammeret med den ny indstilling, og den er klar til brug.







Ændring og indstilling af menuparametre

Når maskinen er klar til brug, kan du gå i menuen for at ændre følgende parametre eller funktioner:

- RENSER
- INDSTIL UR
- SPROG
- AUTOMATISK START
- AFKALKNING I GANG
- KAFFETEMPERATUR
- AUTO-SLUKNING
- VANDETS HÅRDHED
- STANDARDVÆRDIER
- ENERGISPARERÅD
- STATISTIK
- LYDSIGNAL
- FORLAD MENU



Indstilling af sprog

Hvis du ønsker at ændre sproget på displayet, skal du gå frem på følgende måde:

- Tryk på symbolet **MENU**  (**B2**) for at åbne menuen, og tryk derefter på symbolerne  (**B5**) og (**B6**), til du kan vælge funktionen **SPROG**.
- Tryk på symbolet  (**B7**).
- Tryk på symbolerne  (**B5**) og (**B6**), til maskinen viser det ønskede sprog.
- Tryk på symbolet  (**B7**) for at bekræfte valget.
- Tryk på symbolet **MENU**  (**B2**) for at forlade menuen.







Renser

Med denne funktion får du en varmere kaffe. Gå frem på følgende måde:









- Hvis du vil brygge en lille kop kaffe (mindre end 60 ml), når maskinen lige er tændt, kan du bruge det varme skyllevand til at forvarme koppen.
- Hvis der er gået mere end 2-3 minutter, siden den sidste kop kaffe blev brygget, skal bryggeenheden forvarmes ved at trykke på symbolet **MENU**  (**B2**) for at åbne menuen. Displayet viser **RENSER**. Tryk på symbolet  (**B7**). Displayet viser **BEKRÆFT MED 'OK'**. Tryk igen på symbolet  (**B7**). Lad vandet løbe ned i dryppebakken, eller brug vandet til at fylde (og derefter tømme) den kop, du bruger til kaffen, så den bliver varm.

Ændring af den tid maskinen er tændt

Maskinen er forudindstillet til at slukke automatisk 30 minutter efter sidste brug. Dette tidsrum kan ændres (maks. 120 min) således:









- Tryk på symbolet **MENU**  (**B2**) for at åbne menuen, og tryk derefter på symbolerne  (**B5**) og (**B6**), til maskinen viser meddelelsen **AUTO-SLUKNING**.
- Tryk på symbolet  (**B7**) for at bekræfte valget.
- Tryk på symbolerne  (**B5**) og (**B6**) for at indstille, efter hvor lang tid maskinen skal slukke (30 minutter, 1 time, 2 timer).
- Tryk på symbolet  (**B7**) for at bekræfte valget.
- Tryk på symbolet **MENU**  (**B2**) for at forlade menuen.

Indstilling af uret

- Tryk på symbolet **MENU**  (**B2**) for at åbne menuen, og tryk derefter på symbolerne  (**B5**) og (**B6**), til maskinen viser meddelelsen **INDSTIL UR**.
- Tryk på symbolet  (**B7**).
- Brug symbolerne  (**B5**) og (**B6**) til at indstille timetallet, og tryk på symbolet  (**B7**) for at bekræfte.
- Brug symbolerne  (**B5**) og (**B6**) til at indstille minuttallet, og tryk på symbolet  (**B7**) for at bekræfte.
- Tryk på symbolet **MENU**  (**B2**) for at forlade menuen.







Indstilling af klokkeslæt for automatisk start

Med denne funktion kan du programmere det klokkeslæt, hvor maskinen skal starte automatisk.

- Kontrollér, at maskinens ur er indstillet.
- Tryk på symbolet **MENU**  (**B2**) for at åbne menuen, og tryk derefter på symbolerne  (**B5**) og (**B6**), til maskinen viser meddelelsen **AUTOMATISK START**.
- Tryk på symbolet  (**B7**).
- Maskinen viser meddelelsen **AUTOMATISK START AKTIVERE ?**.
- Tryk på symbolet  (**B7**) for at bekræfte valget.
- Brug symbolerne  (**B5**) og (**B6**) til at indstille timetallet for automatisk start, og tryk på symbolet  (**B7**) for at bekræfte.
- Brug symbolerne  (**B5**) og (**B6**) til at indstille minuttallet, og tryk på symbolet  (**B7**) for at bekræfte.
- Når du trykker på symbolet  (**B7**), viser displayet **AUTOMATISK START AKTIVERET**.

Ændring af kaffetemperaturen

Den bryggede kaffes temperatur ændres således:

- Tryk på symbolet **MENU**  (**B2**) for at åbne menuen, og tryk derefter på symbolerne  (**B5**) og (**B6**) til maskinen viser meddelelsen **KAFFETEMPERATUR**.
- Tryk på symbolet  (**B7**).
- Tryk på symbolerne  (**B5**) og (**B6**) for at vælge den ønskede kaffetemperatur: lav, middel, høj.
- Tryk på symbolet  (**B7**) for at bekræfte den valgte temperatur.
- Tryk på symbolet **MENU**  (**B2**) for at forlade menuen.

Indstilling af vandets hårdhed

Du kan forlænge denne periode, så det ikke er nødvendigt at udføre afkalkning så tit. Dette gøres ved at indstille maskinen i overensstemmelse med det faktiske indhold af kalk i vandet. Gå frem på følgende måde:

- Tag teststrimlen "Total hardness test" ud af dens emballage (vedlagt på side 2), og sænk den helt ned i vandet i nogle sekunder. Tag teststrimlen op af vandet, og vent i ca. 30 sekunder (til strimlen skifter farve, og der dannes røde firkanter).
- Tryk på symbolet **MENU** (B2) for at åbne menuen, og tryk derefter på symbolerne $\wedge \vee$ (B5) og (B6), til maskinen viser meddelelsen **VANDETS HÅRDHED**.
- Tryk på symbolet $\frac{OK}{select}$ (B7).
- Tryk på symbolerne $\wedge \vee$ (B5) og (B6) (B5) og (B6) for at vælge det antal punkter, der svarer til antallet af røde firkanter på teststrimlen (eksempel: Hvis der er 3 røde firkanter på teststrimlen, skal du vælge meddelelsen ●●●○);
- Tryk på symbolet $\frac{OK}{select}$ (B7) for at bekræfte. Nu er maskinen programmeret til at give en meddelelse om afkalkning, når det rent faktisk er nødvendigt.
- Tryk på symbolet **MENU** (B2) for at forlade menuen.

Afkalkning



ADVARSEL:

Afkalkningsmidlet indeholder syre. Følg producentens anvisninger vedrørende sikkerhed på afkalkningsmidlets emballage.

Bemærk: Brug kun afkalkningsmidler, der er anbefalet af producenten. I modsat fald bortfalder garantien. Garantien bortfalder desuden, hvis afkalkningen ikke udføres regelmæssigt.

Når maskinen viser meddelelsen **AFKALKNING**, skal afkalkningen udføres. Gå frem på følgende måde:

- Kontrollér, at maskinen er klar til brug.
- Fastgør vanddysen (C7) til dysen (A10).
- Tryk på symbolet **MENU** (B2) for at åbne menuen, og tryk derefter på symbolerne $\wedge \vee$ (B5) og (B6), til maskinen viser meddelelsen **AFKALKNING I GANG**.
- Tryk på symbolet $\frac{OK}{select}$ (B7), og maskinen viser meddelelsen **AFKALKNING I GANG BEKRÆFT MED 'OK'**.
- Tryk på symbolet $\frac{OK}{select}$ (B7). Displayet viser **TILSÆT AFKALK. MIDDEL TRYK PÅ 'OK'**.
- Tøm vandbeholderen, og hæld indholdet i en flaske med afkalkningsmiddel i den (overhold producentens anvisninger på etiketten). Sæt en beholder, der kan rumme ca. 2 liter, under varmtvandsdysen.
- Tryk på symbolet $\frac{OK}{select}$ (B7); Afkalkningsopløsningen kommer ud af varmtvandsdysen og begynder at fylde beholderen. Maskinen viser meddelelsen **AFKALKNING I GANG...**
- Afkalkningsprogrammet udfører automatisk en serie gennemløb og pauser.
- Efter ca. 30 minutter viser maskinen meddelelsen **RENSER FYLD VANDBEHOLDER !**.
- Tøm vandbeholderen, skyl den, så rester af afkalkningsmiddel fjernes, og fyld den med rent vand.
- Sæt vandbeholderen fyldt med rent vand på plads. Displayet viser **RENSER TRYK PÅ 'OK'**.
- Tryk på $\frac{OK}{select}$ igen (B7). Det varme vand kommer ud af dysen, fylder beholderen, og meddelelsen **RENSER VENT** vises.
- Vent på meddelelsen **SKYL FÆRDIGT TRYK PÅ 'OK'**.
- Tryk på $\frac{OK}{select}$ (B7). Displayet viser meddelelsen **AFKALKNING FÆRDIG**. Maskinen slukker automatisk. Fyld vandbeholderen med rent vand igen.
- Afkalkningsprogrammet er nu færdigt, og maskinen er klar til at brygge kaffe.

Bemærk: Hvis afkalkningen afbrydes, før den er gennemført, skal afkalkningsprogrammet startes helt forfra.

Bemærk: GARANTIE ER IKKE GYLDIG, HVIS AFKALKNINGEN IKKE GENNEMFØRES REGELMÆSSIGT.



Genoprettelse af standardindstillingerne (reset)

Det er muligt at genoprette de oprindelige indstillinger (også efter at brugeren har ændret dem) på følgende måde:

- Tryk på symbolet **MENU** (B2) for at åbne menuen, og tryk derefter på symbolerne $\wedge \vee$ (B5) og (B6), til maskinen viser meddelelsen **STANDARDVÆRDIER**.
- Tryk på symbolet $\frac{OK}{select}$ (B7), og maskinen viser meddelelsen **BEKRÆFT MED 'OK'**.
- Tryk på symbolet $\frac{OK}{select}$ (B7) for at genoprette standardindstillingerne.







Energispareråd

- Tryk på symbolet **MENU** (B2) for at gå i indstillingsmenuen.
- Tryk på symbolerne $\wedge \vee$ (B5) og (B6), indtil **ENERGY SAVING** (energibesparelse) vises.
- Tryk på symbolet $\frac{OK}{select}$ (B7) **DISABLE?** (deaktivere?) vises (eller **ENABLE?** (aktivere?), hvis funktionen allerede er deaktiveret).

- Tryk på symbolet  (B7) for at aktivere eller deaktivere funktionen, eller tryk på symbolet  (B2) for at forlade menuen.

Statistik





Med denne funktion vises de statistiske data for maskinen. Gå frem på følgende måde for at vise dataene:

- Tryk på symbolet **MENU**  (B2) for at åbne menuen, og tryk derefter på symbolerne  (B5) og (B6), til maskinen viser meddelelsen **STATISTIK**.
- Tryk på symbolet  (B7).
- Ved at trykke på symbolerne  (B5) og (B6) kan du kontrollere:
 - antallet af bryggede kopper kaffe og cappuccino,
 - antallet af gennemførte afkalkninger,
 - det samlede antal tilberedte liter vand.
- Tryk én gang på symbolet **MENU**  (B2) for at forlade denne funktion, eller tryk to gange på symbolet **MENU**  (B2) for at forlade menuen.

Lydsignal

Med denne funktion aktiveres og deaktiveres det lydsignal, som maskinen afgiver, hver gang der trykkes på et symbol, samt når tilbehør sættes ind/fjernes.

Bemærk: Maskinen er forudindstillet med lydsignalet aktiveret.

- Tryk på symbolet **MENU**  (B2) for at åbne menuen, og tryk derefter på symbolerne  (B5) og (B6), til maskinen viser meddelelsen **LYDSIGNAL**.
- Tryk på symbolet  (B7). Displayet viser **LYDSIGNAL DEAKTIVERE ?**.
- Tryk på symbolet  (B7) for at deaktivere lydsignalet.
- Tryk på symbolet  (B2) for at forlade menuen.

Programmering af kaffe

Se kapitlet *ÆNDRING AF KAFFEMÆNGDEN I KOPPEN* vedrørende anvisninger i programmering af kaffe.

Programmering af cappuccino

Se kapitlet *ÆNDRING AF MÆNGDEN AF MÆLK OG KAFFE TIL CAPPUCCINO* vedrørende anvisninger i programmering af cappuccino.

Rengøring og vedligeholdelse

Rengøring af maskinen

Maskinen må ikke rengøres med opløsningsmidler eller slibende rengøringsmidler. En fugtig, blød klud er nok. Følgende maskindele skal rengøres regelmæssigt:

- Beholder til kaffegrums (A4).
- Dryppebakke (A14).
- Vandbeholder (A12).
- Kaffedysens munding (A13).
- Tragt til påfyldning af formalet kaffe (A21).
- Den indvendige del af maskinen, som der er adgang til, når lågen er åben (A2).
- Bryggeenhed (A5).

Rengøring af beholderen til kaffegrums

Når displayet viser **TØM BEHOLDEREN MED KAFFEGRUMS !**, skal beholderen tømmes og rengøres. Sådan udføres rengøringen:

- Åbn lågen på forsiden (figur I6), træk dryppebakken ud (figur I7), og rengør den.
- Rengør kaffegrumsbeholderen omhyggeligt.

Bemærk: Når dryppebakken tages ud, skal beholderen med kaffegrums altid tømmes.

Rengøring af dryppebakken



ADVARSEL:

Hvis dryppebakken ikke tømmes, kan vandet løbe over. Dette kan beskadige maskinen.

Dryppebakken er forsynet med en flydende indikator (rød), som viser vandets niveau (figur 27). Dryppebakken skal tømmes og rengøres, før denne indikator rager ud over risten til kopper. Sådan fjernes dryppebakken:

1. Åbn lågen (figur 16).
2. Fjern dryppebakken og kaffegrumsbeholderen (figur 17).
3. Rengør dryppebakken og kaffegrumsbeholderen (A4).
4. Sæt dryppebakken og kaffegrumsbeholderen (A4) på plads igen.
5. Luk lågen.

Rengøring af vandbeholderen

1. Rengør vandbeholderen (A12) regelmæssigt (ca. én gang om måneden) med en fugtig klud og et mildt opvaskemiddel.
2. Fjern omhyggeligt alle rester af opvaskemidlet.

Rengøring af dysemundingerne

1. Rengør mundingerne regelmæssigt med en svamp (figur 28).
2. Kontrollér regelmæssigt, at hullerne i kaffedysen ikke er tilstoppede. Fjern eventuelle kaffeaflejringer med en tandstikker (figur 26).

Rengøring af tragten til påfyldning af formalet kaffe

Kontrollér regelmæssigt (ca. én gang om måneden), at tragten til påfyldning af formalet kaffe ikke er tilstoppet (figur 20).



ADVARSEL:

Før enhver form for rengøring skal der slukkes for maskinen på hovedafbryderen (A23), og stikket skal tages ud af stikkontakten. Sænk aldrig maskinen ned i vand.

Indvendig rengøring af maskinen

1. Kontrollér regelmæssigt (ca. én gang om ugen), at maskinen ikke er snavset indvendigt. Fjern eventuelle kaffeaflejringer med en svamp.
2. Sug resterne op med en støvsuger (figur 29).

Rengøring af bryggeenheden

Bryggeenheden skal rengøres mindst én gang om måneden.



ADVARSEL:

Bryggeenheden (A5) må ikke fjernes, når maskinen er tændt. Fjern ikke bryggeenheden med magt.

1. Kontrollér, at maskinen er slukket korrekt (se *SLUKNING AF APPARATET*).
2. Åbn lågen (figur 16).
3. Fjern dryppebakken og kaffegrumsbeholderen (figur 17).
4. Tryk de to røde frakoblingsknapper indad, og træk samtidigt bryggeenheden ud (figur 30).

Bemærk: Rengør bryggeenheden uden brug af rengøringsmidler, da stemplet er behandlet indvendigt med et smøremiddel, og rengøringsmidlet vil fjerne smøremidlet.

5. Sænk bryggeenheden ned i vand i ca. 5 minutter, og skyl den.
6. Sæt bryggeenheden (A5) på plads i holderen og på tappen forinden efter rengøringen. Tryk derefter på PUSH, til du hører et klik.

- A. Holder
B. Tap

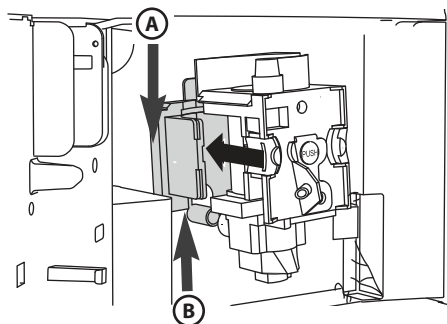

Bemærk: Hvis det er vanskeligt at sætte bryggeenheden på plads, skal den (før den sættes ind) trykkes hårdt sammen foroven og fornedet til de korrekte dimensioner som vist i nedenstående figur.

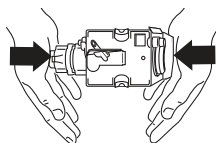

7. Kontrollér, at de to røde knapper udløses, når bryggeenheden sættes ind.

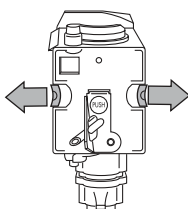

8. Sæt dryppebakken og kaffegrumsbeholderen på plads.

9. Luk lågen

Rengøring af mælkebeholderen



ADVARSEL:

Rengør altid mælkebeholderens indvendige rør (C) efter tilberedning af mælk.

Hvis der stadig er mælk i beholderen, skal den sættes i køleskabet.

Rengør beholderen, hver gang du har tilberedt mælk, som beskrevet i punkt 3 under Bemærk i kapitlet *TILBEREDNING AF CAPPUCCINO*.

Alle delene kan vaskes i opvaskemaskinens øverste kurv.

1. Drej mælkebeholderens låg med uret, og tag det af.
2. Fjern dysen og sugeslangen

- A. Dyse
- B. Sugelang
- C. Rør
- D. Markør
- E. Hul

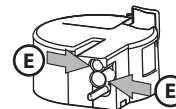
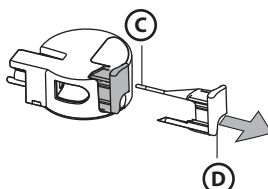
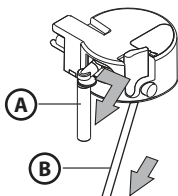

3. Træk markøren ud.
4. Vask alle delene omhyggeligt med varmt vand og et mildt opvaskemiddel. Sørg for, at der ikke er rester af mælk inde i hullerne og i røret i markørens tynde ende.
5. Kontrollér, at sugeslangen og dysen ikke er tilstoppede af mælkerester.
6. Sæt markøren, dysen og sugeslangen på plads igen.
7. Sæt låget på plads på mælkebeholderen.

Slukning af apparatet

Der bliver udført en automatisk skylning, der ikke kan afbrydes, hver gang der slukkes for apparatet.



ADVARSEL:

Under skylningen kommer der lidt varmt vand ud af kaffedysens munding. Sørg for ikke at komme i kontakt med vandstænk. Tryk på tasten for tænding/standby (A7) for at slukke for apparatet: Apparatet udfører en skylning og slukker.

Bemærk: Hvis apparatet ikke anvendes i længere tid, skal hovedafbryderen **TIL/FRA (A23)** på apparatets side desuden stilles i positionen **0**

Viste meddelelser på displayet

VIST MEDDELELSE	MULIG ÅRSAG	LØSNING
FYLD VANDBEHOLDER !	- Vandbeholderen er tom eller sat forkert ind.	- Fyld vandbeholderen, og/eller sæt den korrekt ind.
FOR FINTMALET JUSTER KVÆRN ! SÆT VANDDYSEN IND OG TRYK PÅ 'OK'	- Formalingen er for fin, så kaffen kommer for langsomt ud.	- Drej knappen til justering af formalingsgrad et trin mod nummer 7.
FOR FINTMALET JUSTER KVÆRN ! (skiftevis med) TRYK PÅ 'OK' (og derefter) FYLD VANDBEHOLDER !	- Beholderen er blevet fjernet under brygningen. - Der er luft i vandkredsløbet.	<ul style="list-style-type: none"> Sæt vandbeholderen på plads, og tryk på symbolet OK (B7). Displayet viser VARMT VAND. Maskinen tilbereder varmt vand og vender tilbage til standby.
TØM BEHOLDEREN MED KAFFEGRUMS !	- Beholderen til kaffegrums (A4) er fuld, eller der er gået mere end tre dage, siden sidste brygning (dette garanterer korrekt hygiejne af maskinen).	- Tøm kaffegrumsbeholderen, rengør den, og sæt den på plads igen. Vigtigt: Når dryppebakken tages ud, SKAL beholderen med kaffegrums altid tømmes. Dette gælder også, selvom der kun er lidt grums beholderen. Hvis beholderen ikke tømmes, kan den blive mere fuld end beregnet, så maskinen blokeres, når de næste kopper kaffe brygges.
SÆT BEHOLDEREN TIL KAFFEGRUMS IND !	- Beholderen til kaffegrums er ikke sat på plads efter rengøringen.	- Åbn lågen, og sæt kaffegrumsbeholderen ind.
TILFØJ FORMALET KAFFE !	- Funktionen "formalet kaffe" er valgt, men der er ikke fyldt formalet kaffe i tragten. - Tragten (A21) er tilstoppet.	- Træk maskinen ud, og kom formalet kaffe i tragten. - Tøm tragten ved hjælp af en kniv som beskrevet i afsnittet <i>Rengøring af tragten til påfyldning af formalet kaffe</i> .
AFKALKNING ! (skiftevis med) MELLEMSTOR KOP NORMAL	- Angiver at maskinen skal afkalkes.	- Afkalkningsprogrammet skal udføres snarest muligt som beskrevet i afsnittet <i>Afkalkning</i> .
MINDRE KAFFE !	- Der er brugt for meget kaffe.	- Vælg en mildere smag, eller reducer mængden af formalet kaffe, og vælg derefter brygning af en ny kop kaffe.
FYLD KAFFEBØNNEBEHOLDER !	- Der er ikke flere kaffebønner.	- Fyld beholderen med kaffebønner.
SÆT BRYGGEENHEDEN IND !	- Bryggeenheden er ikke sat på plads efter rengøringen.	- Sæt bryggeenheden på plads som beskrevet i afsnittet <i>Rengøring af bryggeenheden</i> .
LUK LÅGET !	- Lågen står åben.	- Luk lågen.
ALARM !	- Maskinen er meget snavset indvendigt.	- Rengør maskinen grundigt som beskrevet i kapitlet <i>RENGØRING OG VEDLIGEHOLDELSE</i> . Hvis maskinen viser meddelelsen igen efter rengøringen, skal du henvende dig til et servicecenter.

Løsning af problemer

Herunder findes en liste over mulige fejlfunktioner.

Hvis problemet ikke kan løses som beskrevet, skal du henvende dig til servicecentret.

PROBLEM	MULIG ÅRSAG	LØSNING
Kaffen er ikke varm.	<ul style="list-style-type: none"> - Kopperne er ikke forvarmet. - Bryggeenheden er afkølet, fordi der er gået mere end 2-3 minutter, siden den sidste kaffe blev brygget. - Den indstillede temperatur er ikke høj nok. 	<ul style="list-style-type: none"> - Varm kopperne ved at skylle dem i varmt vand. - Forvarm bryggeenheden ved at vælge funktionen RENSER i menuen, før du brygger kaffen. - Juster den indstillede temperatur (se afsnittet <i>Ændring af kaffetemperaturen</i>).
Kaffen er ikke cremet nok.	<ul style="list-style-type: none"> - Kaffen er malet for groft. - Kaffeblandingen er ikke velegnet. 	<ul style="list-style-type: none"> - Drej knappen til justering af formalingsgrad et trin mod uret mod nummer 1, mens kaffekværnen er i funktion (figur 14). - Brug en kaffeblanding beregnet til espressomaskiner.
Kaffen kommer for langsomt ud eller kommer ud i dråber.	<ul style="list-style-type: none"> - Kaffen er for fintmalet. 	<ul style="list-style-type: none"> - Drej knappen til justering af formalingsgrad et trin med uret mod nummer 7, mens kaffekværnen er i funktion (figur 14). Gå frem med et trin ad gangen, til resultatet er tilfredsstillende. Effekten er først synlig, når der er brygget 2 kopper kaffe.
Kaffen kommer for hurtigt ud.	<ul style="list-style-type: none"> - Kaffen er malet for groft. 	<ul style="list-style-type: none"> - Drej knappen til justering af formalingsgrad et trin mod uret mod nummer 1, mens kaffekværnen er i funktion (figur 14). Sørg for ikke at dreje knappen til justering af malingsgrad for meget, da kaffen ellers kan komme ud i dråber, når der brygges to kopper kaffe. Effekten er først synlig, når der er brygget 2 kopper kaffe.
Kaffen kommer ikke ud af den ene eller begge dysemunding(er).	<ul style="list-style-type: none"> - Dysemundingerne er tilstoppede. 	<ul style="list-style-type: none"> - Rens mundingerne med en tandstikker (figur 26).
Kaffen kommer ikke ud af dysemundingerne, men derimod langs lågen (A2).	<ul style="list-style-type: none"> - Hullerne i mundingerne er tilstoppede af tørt kaffepulver. - Kaffekredsløbet (A3) på indersiden af lågen er blokeret. 	<ul style="list-style-type: none"> - Rens mundingerne med en tandstikker, en svamp eller en hård køkkenbørste (figur 26-28). - Rengør kaffekredsløbet (A3) omhyggeligt, specielt omkring hængslerne.
Der kommer vand ud af dysen i stedet for kaffe.	<ul style="list-style-type: none"> - Den formalede kaffe er blokeret i tragten (A21) 	<ul style="list-style-type: none"> - Rens tragten (A21) med en gaffel af træ eller plast, og rengør maskinen indvendigt.
Mælken kommer ikke ud af dysen (C5).	<ul style="list-style-type: none"> - Sugelangen er ikke sat på plads, eller den er sat forkert i. 	<ul style="list-style-type: none"> - Sæt sugelangen (C4) korrekt ind i gummiringen på mælkebeholderens låg (figur 23).
Mælken skummer ikke nok.	<ul style="list-style-type: none"> - Mælkebeholderens låg er snavset. - Mælkearmkøren er anbragt forkert. 	<ul style="list-style-type: none"> - Rengør låget som beskrevet i afsnittet <i>Rengøring af mælkebeholderen</i>. - Juster som angivet i kapitlet <i>TILBEREDNING AF CAPPUCCINO</i>.
Der er store bobler i mælken, eller den sprøjter ud af mælkedysen	<ul style="list-style-type: none"> - Mælken er ikke kold nok, eller der er ikke brugt letmælk. - Mælkeskummermarkøren er justeret forkert. - Mælkebeholderens låg er snavset. 	<ul style="list-style-type: none"> - Skummetmælk og letmælk med køleskabstemperatur (ca. 5 °C) giver det bedste resultat. Hvis resultatet stadig ikke er tilfredsstillende, kan du prøve at bruge mælk fra et andet mejeri. - Flyt markøren lidt mod CAFFELATTE (se kapitlet <i>TILBEREDNING AF CAPPUCCINO</i>). - Rengør låget som beskrevet i afsnittet <i>Rengøring af mælkebeholderen</i>.

Viktige sikkerhetsinstruksjoner	141
Kontroller og installasjon	143
Avhending	143
Samsvarserklæring CE	143
Innebygd installasjon	144
Beskrivelse av apparatet	146
Tekniske data	146
Første igangsetting av apparatet	147
Start og forvarming	147
Tilberedning av kaffe (med kaffebønner)	148
Endring av kaffemengden i koppen	149
Justering av kaffekvern	149
Tilberedning av espressokaffe med malt kaffe (istedenfor bønner)	149
Tilberedning av varmt vann	150
Tilberedning av cappuccino	150
Endring av melke- og kaffemengden for cappuccino	151
Endring og innstilling av menyparametre	151
Rengjøring og vedlikehold	154
Slå av apparatet	156
Meldinger som vises på displayet	157
Problemløsning	158

Viktige sikkerhetsinstruksjoner

Dette apparatet er ikke beregnet for å brukes av personer (inkludert barn) med reduserte fysiske, sensoriske eller mentale evner, eller som mangler erfaring og kunnskap, dersom de ikke har fått opplæring i eller blitt instruert om bruken av ovnen av en person som er ansvarlig for deres sikkerhet. Hold øye med barn for å sikre at de ikke leker med apparatet.

Rengjøring og brukervedlikehold skal ikke utføres av barn uten tilsyn.

Apparatet må aldri dyppes i vann.

Dette apparatet skal kun brukes i husholdninger. Det er ikke beregnet for å brukes på: offentlige kjøkken i butikker, på kontorer eller i andre arbeidsomgivelser; gårdshus; av gjester på hoteller, moteller eller andre typer overnattingssteder; overnattingssteder med seng og frokost.

Hvis pluggen eller strømkabelen er skadet, må den kun skiftes av kundeservice for å unngå enhver fare.

Kun for europeiske markeder:

Dette apparatet kan brukes av barn fra 8 år og oppover hvis de har blitt innført i eller fått anvisninger om sikker bruk av apparatet og forstår farene vedrørende bruken. Rengjøring og brukervedlikehold skal ikke utføres av barn med mindre de er 8 år og under tilsyn. Hold apparatet og ledningen ute av rekkevidden til barn som er under 8 år.

Apparater kan brukes av personer med reduserte fysiske, sensoriske eller mentale evner, eller mangel på erfaring og kunnskap, hvis de har blitt innført i eller fått anvisninger om sikker bruk av apparatet, og forstår farene vedrørende bruken.

Barn skal ikke leke med apparatet.

Koble alltid apparatet fra strømmettet når det ikke er i bruk og før rengjøring.



Overflater som er merket med dette symbolet blir varme under bruk (kun enkelte modeller er merket med symbolet).

Din og andres sikkerhet er svært viktig

Dersom de oppgitte indikasjonene ikke følges, kan det forårsake elektrisk støt, alvorlige personskader, forbrenninger, brann eller skader på apparatet.

De viktigste advarslene har disse symbolene.



Dette er faresymbolet som gjelder sikkerheten. Det varsler om mulig risiko for brukeren og for andre.

Før alle sikkerhetsmeldingene vises faresymbolet og følgende tekst:

! FARE:

Viser til en farlig situasjon som hvis den ikke unngås, forårsaker alvorlige personskader.

! ADVARSEL:

Viser til en farlig situasjon som hvis den ikke unngås, kan forårsake alvorlige personskader.

Viktige sikkerhetsadvarsler



ADVARSEL:

Dette apparatet er kun beregnet på bruk i husholdninger.

- Det er ikke beregnet på bruk i:
 - lokaler som brukes som kjøkken for personalet i butikker, kontorer og andre arbeidsplasser
 - gårdsturisme
 - hoteller, moteller og andre innlosjeringssteder
 - romutleie
- Da apparatet fungerer med strøm, må du ta hensyn til følgende sikkerhetsadvarsler:
 - Ikke berør apparatet med våte hender.
 - Ikke berør støpselet med våte hender.
 - Forsikre deg om at kontakten alltid er tilgjengelig, slik at støpselet kan trekkes ut om nødvendig.
 - Ikke forsøk å reparere feil på apparatet selv. Slå av apparatet med hovedbryteren (**A23**), trekk støpselet ut av kontakten og kontakt serviceverkstedet.
- Oppbevar emballasjematerialet (plastposer, polystyrol) utenfor barns rekkevidde.
- Dette apparatet må ikke brukes av personer (inkludert barn) med reduserte psykiske, fysiske og følelsesmessige evner, eller med utilstrekkelig erfaring og kjennskap, med mindre de blir overvåket og opplært av en person som er ansvarlig for deres sikkerhet. Pass på at barn ikke leker med apparatet.
- **Forbrenningsfare!** Dette apparatet produserer varmt vann og under drift kan det danne seg vanndamp. Pass på så du ikke kommer i kontakt med varm vannsprut eller damp. Bruk bryterne eller håndtakene.
- Ikke len deg på kaffemaskinen når den trekkes ut av møbelet.
Ikke sett gjenstander som inneholder væsker, samt antennelige eller korrosive materialer på maskinen. Bruk tilbehørholderen til det tilbehøret du trenger for å lage kaffe (for eksempel måleskjeen). Ikke sett store eller ustabile gjenstander på maskinen. De kan hindre bevegelsene på maskinen.
- Ikke bruk maskinen når den er trukket ut av nisjen: Vent alltid til apparatet er inaktivt før du trekker det ut. Justering av kaffekvernen må imidlertid utføres med maskinen trukket ut (se kapittel *JUSTERING AV KAFFEKVERN*).

Merk: Bruk kun originalt tilbehør og originale reservedeler som anbefales av produsenten.

Beregnet bruk

Dette apparatet er produsert for tilberedning av kaffe og oppvarming av drikker.

All annen bruk må beregnes som feilaktig.

Dette apparatet er ikke egnet til kommersiell bruk. Produsenten fraskriver seg ethvert ansvar for skader som skyldes feilaktig bruk av apparatet.

Dette apparatet kan installeres oppå en innebygd oven dersom sistnevnte er utstyrt med kjølevifte på baksiden (maks. effekt 3 kW).

Bruksanvisning

Les denne bruksanvisningen nøye før bruk av apparatet.

- Oppbevar bruksanvisningen på et sikkert sted.
- Dersom bruksanvisningen ikke følges kan det føre til skader på personer og apparatet. Produsenten fraskriver seg alt ansvar for skader som skyldes at denne bruksanvisningen ikke følges.

Merk: Apparatet er utstyrt med en kjølevifte. Den aktiveres hver gang det tilberedes kaffe, damp eller varmt vann. Etter noen minutter slår viften seg av automatisk.

Kontroller og installasjon

Transportkontroll

Etter at du har fjernet emballasjen, kontrollerer du at apparatet ikke er skadet og at alt utstyret er vedlagt. Ikke bruk apparatet dersom det har åpenbare skader. Kontakt serviceverkstedet.

Installasjon av apparatet

ADVARSEL:

- **Installasjonen må utføres av en kvalifisert tekniker i følge gjeldende lokale forskrifter (se kapittel INNEBYGD INSTALLASJON).**
- **Emballasjeelementene (plastposer, polystyrol, osv.) må ikke etterlates innen barns rekkevidde.**
- **Ikke installer maskinen i lokaler der temperaturen kan komme ned til 0 °C.**
- **Still straks inn vannhardhetsverdiene dine i følge instruksjonene i kapittel INNEBYGD INSTALLASJON.**

Tilkobling av apparatet

ADVARSEL:

Forsikre deg om at nettspenningen tilsvarer den som er angitt på typeplaten under apparatet.

Koble apparatet kun til en fagmessig installert kontakt med en minimumskapasitet på 10A og utstyrt med en effektiv jording. Dersom kontakten og støpselet på apparatet ikke passer sammen, må kontakten skiftes ut med en annen av passende type av en kvalifisert person. Av sikkerhetshensyn må det brukes en flerpolet bryter med en kontaktåpning på minst 3 mm ved installasjonen. Ikke bruk dobbeltkontakter eller skjøteledninger.

ADVARSEL:

Frakoblingsinnretningene på strømmettet må være i samsvar med nasjonale installasjonsforskrifter.

Dersom stikkkontakten eller strømledningen skades, må utskifting kun utføres av serviceavdelingen for å unngå eventuell risiko.

Avhending



Elektriske apparater skal ikke avhendes sammen med husholdningsavfallet. Apparatene som er merket med dette symbolet kommer under europadirektivet 2002/96/EU. Elektriske og elektroniske apparater skal ikke behandles som vanlig husholdningsavfall, men avhendes ved egne innsamlingsstasjoner i samsvar med landets forskrifter. Ved korrekt avhending av brukte apparater unngår man skadelige miljøpåvirkninger og helseskader. For ytterligere opplysninger om avhending av det kasserte apparatet henvend deg til kommunen, renholdsvesenet eller butikken der du kjøpte apparatet.

Samsvarserklæring CE

Apparatet er i samsvar med følgende EU-direktiver:

- Lavspenningsdirektivet 2006/95/EU og følgende endringer.
- EMC-direktivet 2004/108/EU og følgende endringer.

Materialer og gjenstander som er beregnet på kontakt med næringsmidler er i samsvar med forordningene i eu-forskriftene (EU) nr. 1935/2004.



Innebygd installasjon

Kontroller de nødvendige minstemålene for korrekt innstallasjon av maskinen.

Kaffemaskinen må installeres i et høyskap og dette høyskapet må være godt festet til veggen med braketter som finnes i handel.

Advarsel:

- Installasjon og vedlikehold må utføres med apparatet frakoblet strømmettet.
- Kjøkkenmøblene som kommer i kontakt med apparatet må være varmebestandige (min. 65 °C).
- Ved å la det være en avstand mellom bakpanelet på møbelet og veggen sørges det for korrekt ventilasjon (se målene i figuren).

Mål i mm

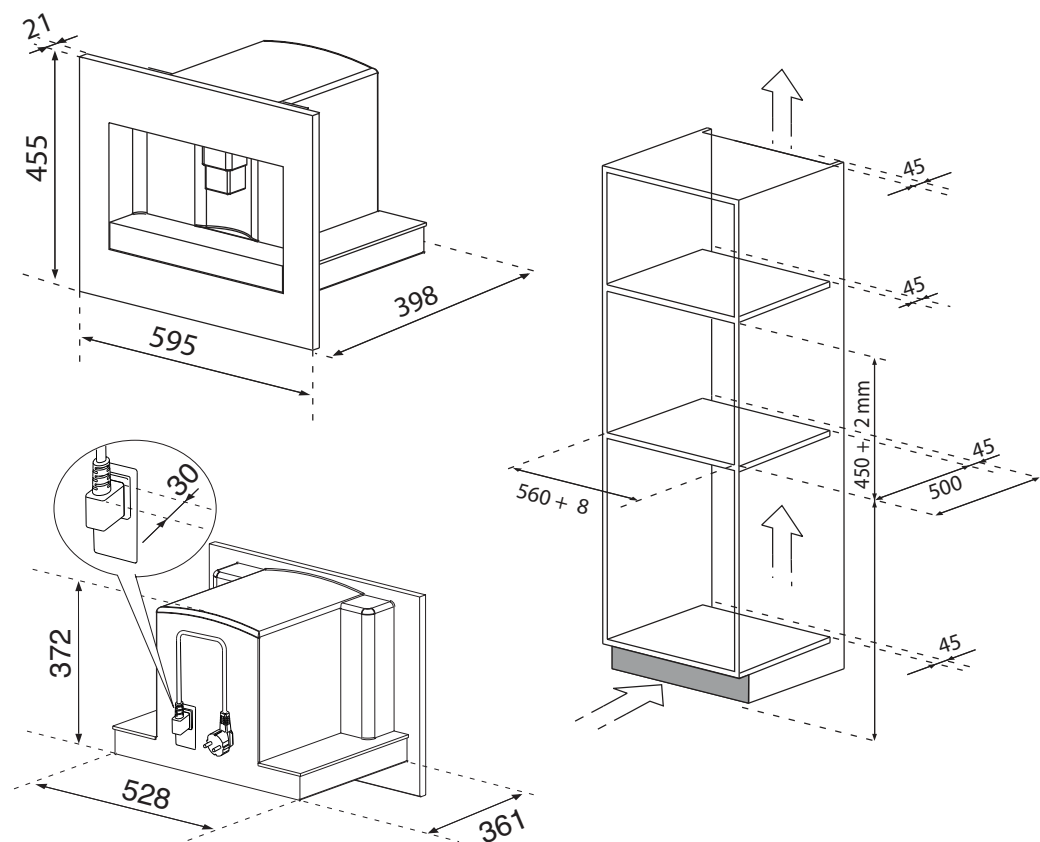

Sett skinnene på de innvendige sideveggene på møbelet som vist i figur. Fest skinnene med vedlagte skruer og trekk dem deretter helt ut. Dersom kaffemaskinen installeres over en "varmeskuff", bruker du toppflaten til denne som retningslinje for plassering av skinnene. I dette tilfellet er det ikke noen hylle.

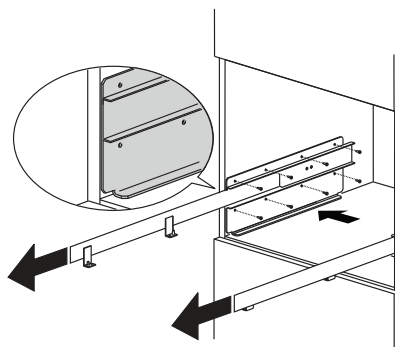

Fest strømledningen med tilhørende klips.
Strømledningen må være lang nok til at apparatet kan trekkes ut av møbelet ved påfylling av kaffebønner i beholderen. **Jording er påbudt.**
Strømtilkobling må utføres av en kvalifisert tekniker i følge instruksjonene.

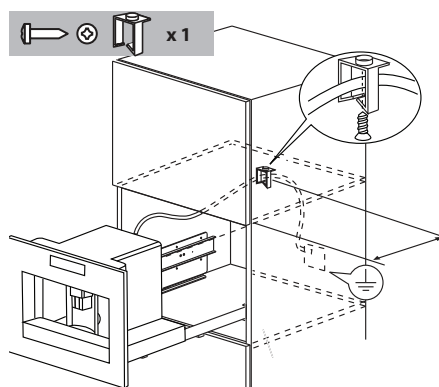

Plasser maskinen på skinnene og pass på at boltene er satt godt på plass når du fester dem med de vedlagte skruene.

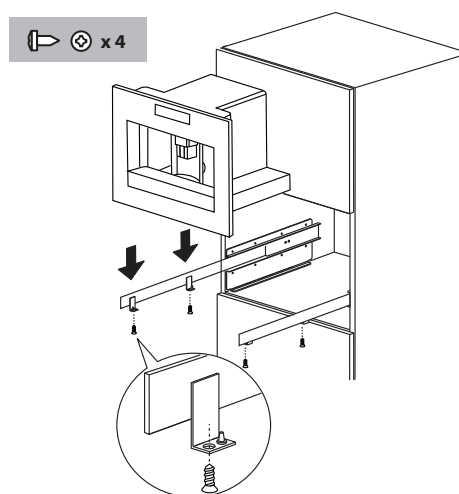

Dersom apparatets stilling må justeres, plasser de vedlagte avstandsstykkene under eller på sidene av festet

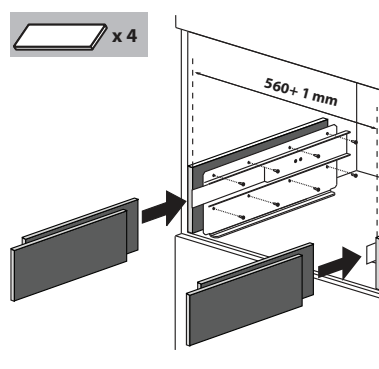

Beskrivelse av apparatet

Apparat











Se bildet A på side 4.

- A1** Koppebrett
- A2** Luke
- A3** Kaffe-forbindelse
- A4** Grutbeholder
- A5** Trakteenhet
- A6** Lys på koppebrett
- A7** Stand-by/på-tast
- A8** Betjeningspanel
- A9** IEC-kontakt
- A10** Dyse for varmt vann og damp
- A11** Tilbehørsholder
- A12** Vanntank
- A13** Kaffedyse (justerbar i høyden)
- A14** Dråpebrett
- A15** Lokk til bønnebeholder
- A16** Bønnebeholder
- A17** Bryter for justering av malegrad
- A18** Deksel over sjakten for malt kaffe
- A19** Måleskje
- A20** Plass til måleskje
- A21** Trakt til påfylling av malt kaffe
- A22** Strømledning
- A23** Hovedbryter **PÅ/AV**

Betjeningspanel

Se bildet B på side 4.

Merk: Det er nok med en lett berøring for å aktivere symbolene.

- B1** Display: Viser brukeren hvordan apparatet skal brukes.
- B2** Symbolet **MENY**  for å aktivere eller deaktivere innstillingene av menyparametrene.
- B3** Symbolet  for å velge smaken på kaffen.
- B4** Symbolet  for å velge ønsket kaffetype (espresso, liten kopp, middelsstor kopp, stor kopp, krus)
- B5-B6** Symbolene   for å bla fram og tilbake mellom de forskjellige punktene i menyen.
- B7** Symbolet  for å bekrefte valget
- B8** Symbolet  for å tilberede én kopp kaffe
- B9** Symbolet  for å tilberede to kopper kaffe
- B10** Symbolet  for å tilberede en cappuccino.
- B11** Symbolet  for å tilberede varmt vann.

Melkekanne og tilbehør





Se bildet C på side 4.

- C1** Markør på melkeskummer
- C2** Håndtak på melkekanne
- C3** Tast for **CLEAN**
- C4** Sugelang for melk
- C5** Dyse for skummet melk
- C6** Melkeskummer
- C7** Varmtvannsdyse

Tekniske data

Spenning:	220-240 V~ 50/60 Hz maks. 10A
Absorbert effekt:	1350W
Trykk:	15 bar
Vanntankens kapasitet:	1,8 liter
Mål (L x H x D):	595 x 455 x 398 mm
Vekt:	26 kg

Første igangsetting av apparatet

- Ved kontroll av maskinen i fabrikken er det brukt kaffe, så det er helt normalt om du finner spor av kaffe i kaffekvernen.
 - Still inn vannhardheten etter prosedyren som er beskrevet i avsnitt *Innstilling av vannhardheten*.
1. Koble apparatet til strømmettet og sett hovedbryteren (A23) i posisjonen I.
 2. Apparatet viser “fyll tank” på forskjellige språk. Ta ut vanntanken (fig. 4), skyll den og fyll den med ferskt vann uten å overskride MAX-linjen. Sett den tilbake og skyv den helt inn.
 3. Velg språk (språkene ruller gjennom i intervaller på ca. 3 sekunder): Når meldingen “press  to TO INSTALL ENGLISH” (trykk for å installere engelsk) vises, trykk på  (B7) (fig. 3) i 3 sekunder, til **ENGLISH INSTALLED** (engelsk installert) vises. Hvis du stiller inn feil språk, følg instruksjonene i avsnittet “Stille inn språk”. Hvis ditt språk ikke er tilgjengelig, velg et av de andre som vises (for instruksjoner refererer du til English). Deretter følger du instruksjonene som vises.
 4. Sett en kopp under varmtvannsutløpet (fig. 5). (Hvis varmtvannsutløpet ikke er satt inn, viser apparatet **SETT INN VANNUTLØP**. Fest utløpet som vist i figur 6. Maskinen viser **VARMT VANN, TRYKK PÅ **. Trykk på  (B7), det kommer litt vann ut av utløpet.
 5. Maskinen viser **SLÅR SEG AV VENT** og slår seg av.
 6. Fjern maskinen ved å trekke den ut med håndtakene (Figur 7). Åpne lokket, fyll bønnebeholderen, og lukk så lokket og skyv maskinen inn igjen

Nå er kaffemaskinen klar til normal bruk.



ADVARSEL:

Ikke fyll på forvalt kaffe, frysetørret kaffe, karamelliserte bønner eller gjenstander som kan skade maskinen

Merk:

- Ved første gangs bruk må du tilberede 4-5 kaffekopper og 4-5 cappuccino før du oppnår et tilfredsstillende resultat.
- Hver gang du slår på apparatet med hovedbryteren for **PÅ/AV (A23)** starter maskinen funksjonen **SELV-DIAGNOSE** for deretter å slå seg av. Trykk om igjen på tasten (A7) for start/stand-by (Figur 1) for å slå den på igjen.

Start og forvarming

Hver gang apparatet slås på utføres det automatisk en syklus med forvarming og skylling som ikke må avbrytes. Apparatet er klar til bruk kun etter at denne syklusen er ferdig.







ADVARSEL:

Forbrenningsfare! Under skylling kommer det litt varmt vann ut av munnstykkene på kaffedysen.

Trykk på tasten (A7) for start/stand-by for å slå på apparatet (Figur 1): På displayet vises meldingen **VARMER OPP VENNLIGST VENT**. Etter oppvarmingen viser apparatet en annen melding: **SKYLLING**. Apparatet har riktig temperatur når displayet viser meldingen **MIDDELSS. KOPP NORMAL SMAK**.



Tilberedning av kaffe (med kaffebønner)

1. Maskinen er innstilt fra fabrikk for tilberedning av kaffe med normal smak. Det kan tilberedes kaffe med smakene ekstra mild, mild, normal, sterk, eller ekstra sterk, og med opsjonen formalt kaffe. Trykk gjentatte ganger på symbolet  (B3) for å velge ønsket smak (Figur 8): Den valgte kaffesmaken vises på displayet.
2. Sett én kopp under munnstykkene på dysen dersom du vil ha 1 kaffe (Figur 9) eller 2 kopper for 2 kaffe (Figur 9). For å oppnå en bedre crema, må du senke kaffedysen så nær som mulig til koppene (Figur 10).
3. Trykk på symbolet  (B4) (Figure 11) for å velge ønsket kaffetype: espresso, liten kopp, middelsstor kopp, stor kopp, krus.
Trykk på symbole  (B8) (Figure 12) hvis du ønsker å tilberede én kaffe. Hvis du derimot ønsker å tilberede 2 kaffe trykker du på symbolet  (B9) (Figure 13)
Nå maler maskinen bønnene og tilbereder kaffen i koppen.
Etter tilberedning av innstilt kaffemengde stopper maskinen automatisk og tømmer den brukte kaffen i grutbeholderen.
4. Etter få sekunder er maskinen klar til bruk igjen.
5. Trykk på tasten (A7) for start/stand-by for å slå av maskinen (Figur 1). (Maskinen utfører automatisk en skylling før den slår seg av: pass på så du ikke brenner deg).

Merk:

- Dersom kaffen kommer ut dråpevis eller ikke kommer ut i det hele tatt, se kapittel *JUSTERING AV KAFFEKVERN*.
- Dersom kaffen kommer ut altfor fort og cremaen ikke er tilfredsstillende, se kapittel *JUSTERING AV KAFFEKVERN*.
- Tips for å få en varmere kaffe:
 - Gjør som beskrevet i kapittel *ENDRING OG INNSTILLING AV MENYPARAMETRE*, funksjon Skylling.
 - Ikke bruk for tykke kopper som absorberer for mye varme, med mindre de er forvarmet.
 - Bruk kopper som er varmet opp ved å skylle dem under varmt vann.
- Du kan stoppe tilberedningen av kaffe når som helst ved å trykke på det valgte symbolet én gang til.
- Dersom du vil øke kaffemengden i koppen rett etter tilberedning, trykk på det tidligere valgte symbolet (innen 3 sekunder etter tilberedningen).
- Når displayet viser meldingen **FYLL TANKEN !** må du fylle vanntanken, ellers kan ikke maskinen tilberede kaffe. (Det er normalt at det ennå er litt vann igjen i tanken).
- Etter 14 enkle kaffer (eller 7 doble) viser maskinen meldingen **TØM GRUTBEHOLDEREN !**. Ved rengjøring åpner du luken foran ved å trekke i dysen (Figur 16). Trekk deretter ut dryppebrettet (Figur 17) og vask det.

Trekk alltid ut dryppebrettet **når det utføres rengjøring**.

- Når dryppebrettet tas ut **MÅ** grutbeholderen tømmes. Dersom dette ikke blir gjort kan maskinen tette seg.
- Du må aldri ta ut vanntanken mens maskinen tilbereder kaffe. Dersom du gjør det, er ikke maskinen i stand til å lage kaffe og viser meldingen: **MALINGEN FOR FIN JUSTER KVERNEN TRYKK PÅ OK** og deretter **FYLL TANKEN !**. Kontroller vannnivået i tanken og sett den inn igjen. For å starte maskinen igjen må du sette inn vanddysen dersom det ikke allerede er gjort (Figur 6). Trykk på symbolet  (B7) og displayet viser **VARMT VANN TRYKK PÅ OK**. Trykk på symbolet  (B7) innen få sekunder, og la vannet renne fra dysen i cirka 30 sekunder. Deretter går apparatet automatisk tilbake til å vise standardinnstillingene.
- Maskinen kan kreve at du gjentar operasjonen flere ganger; inntil all luften i vannkretsen er fjernet.
- Dersom operasjonen beskrevet ovenfor ikke blir utført korrekt eller dersom maskinen slås av, kan det hende at displayet går tilbake til å vise standardinnstillingene, selv om problemet vedvarer.

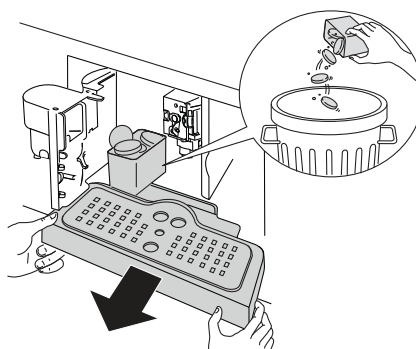

Endring av kaffemengden i koppen

Maskinen er forhåndsinnstilt fra fabrikk til automatisk å tilberede følgende kaffemengder:

- Espresso kopp,
- liten kopp,
- middelsstor kopp,
- stor kopp,
- krus.

For å endre og stille inn ønsket kaffemengde, for eksempel til espressokaffe, går du fram som følger:

- Trykk gjentatte ganger på symbolet ☕ (B4) til displayet viser **ESPRESSO**.
- Hold inne symbolet ☕ (B8) til displayet viser meldingen **STILL INN MENGDE**. I mellomtiden tilbereder maskinen kaffe.
- Trykk om igjen på symbolet ☕ (B8) for å avbryte tilberedningen og lagre innstillingen av den nye mengden kaffe.

Nå er maskinen omprogrammert med den nye innstillingen og klar til bruk.

Det er også mulig å endre mengden kaffe i liten kopp, middelsstor kopp, stor kopp og krus.

Merk: Trykk på symbolet ☕ (B9), og det tilberedes dobbelt så mye kaffe som med forrige innstilling med symbolet ☕ (B8).

Dersom du ønsker å gå tilbake til de opprinnelige innstillingene på maskinen se avsnitt *Tilbakestilling til standardinnstillingene (reset)*.

Justering av kaffekvern

Kaffekvernen skal ikke justeres, da den allerede er forhåndsinnstilt fra fabrikk. Men dersom kaffen kommer ut for fort eller for sakte (dråpevis), må den justeres med bryteren for malegrad (Figur 14).



ADVARSEL:

Du må kun dreie på justeringsbryteren når kaffekvernen er i funksjon.

For at kaffen skal komme ut saktere og forbedre cremaens utseende, dreier du ett trinn mot urviseren (=finere malt kaffe).

For at kaffen skal komme ut fortere (ikke dråpevis), dreier du ett trinn med urviseren (=grovere malt kaffe).

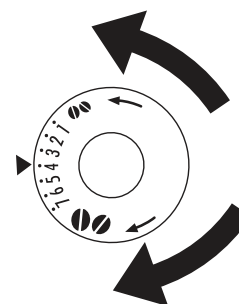

Tilberedning av espressokaffe med malt kaffe (istedenfor bønner)

- Trykk på symbolet ☕ (B3) (Figur 8) og velg funksjonen malt kaffe.
- Trekk apparatet ut ved bruk av håndtakene (Figur 7).
- Hev lokket i midten, fyll et måleskje med formalt kaffe i sjakten (Figur 18). Skyv maskinen inn igjen og gå fram som beskrevet i kapittel *TILBEREDNING AV KAFFE (MED KAFFEBØNNER)*.



Merk: Det kan kun tilberedes én kopp om gangen ved å trykke på symbolet ☕ (B8) (Figur 12).

- Dersom du vil gå tilbake til tilberedning av kaffe med bønner etter at du har brukt maskinen med formalt kaffe, må du deaktivere funksjonen med formalt kaffe ved å trykke på symbolet ☕ (B3) (Figur 8)

Merk:

- Ikke fyll på formalt kaffe når maskinen er slått av, for å unngå at kaffen sprer seg inne i maskinen.
- Ikke fyll på mer enn 1 måleskje ellers tilbereder ikke maskinen kaffe.
- Bruk kun den vedlagte måleskjeen.
- Fyll kun formalt kaffe for espresso kaffemaskiner i sjakten.
- Dersom sjakten tetter seg når det helles i mer enn en måleskje med malt kaffe, kan du bruke en kniv for å få kaffen til å renne ned (Figur 20). Fjern deretter trakteenheten og rengjør den og maskinen som beskrevet i avsnitt *Rengjøring av trakteenheten*.

Tilberedning av varmt vann

- Kontroller alltid at maskinen er klar til bruk.
- Forsikre deg om at vandysen er festet til utløpet (Figur 6).
- Sett en beholder under dysen.
- rykk på knappen  (B11), og displayet viser **VARMT VANN, TRYKK PÅ OK**. Trykk på  (B7) for å bekrefte.

Maskinen viser meldingen **VARMT VANN** og varmtvannet kommer ut av dysen og fyller beholderen under (Ikke tøm varmt vann i mer enn 2 minutter sammenhengende). Trykk på symbolet  for å avbryte (B11). Maskinen avbryter tilberedningen når forhåndsinnstilt mengde er nådd.

Tilberedning av cappuccino

- Velg den kaffesmaken du ønsker å bruke for tilberedning av cappuccino ved å trykke på symbolet  (B3).
- Ta av lokket på melkekannen.
- Fyll kannen med cirka 100 gram melk for hver cappuccino som du ønsker å tilberede (Figur 22). Ikke fyll over MAX-nivået (tilsvarende ca. 750 ml) på kannen. Bruk fortrinnsvis skummet melk eller lettmelk med kjøleskapstemperatur (cirka 5 °C).
- Pass på at sugeslangen er satt godt inn i gummiringen (Figur 23), og sett deretter lokket på melkekannen.
- Sett markøren for melkeskummer (C1) mellom **CAPPUCCINO** og **KAFFE LATTE** på lokket til melkekannen. Det er mulig å regulere skumkvaliteten: Dersom du flytter markøren litt mot **KAFFE LATTE** får du skum som er mer kompakt. Dersom du derimot flytter markøren mot **CAPPUCCINO** får du skum som er mindre kompakt.

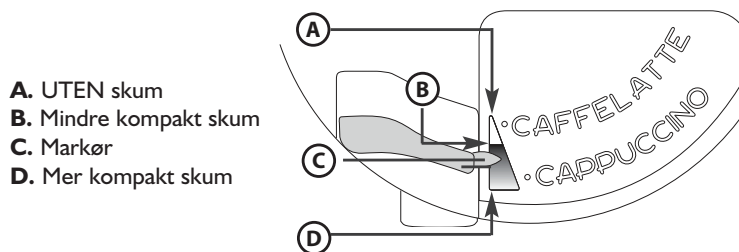



- Fjern varmtvannsdysen (Figur 6) og fest melkekannen til utløpet (Figur 24).
- Flytt melkeutløpet som beskrevet over og plasser en tilstrekkelig stor kopp under kaffeutløpet og melkeutløpet.
- Trykk på symbolet  (B10). Maskinen viser meldingen **CAPPUCCINO** og etter noen sekunder kommer det melkeskum ut av melkedysen og fyller koppen under. (Melken stopper automatisk).
- Maskinen tilbereder kaffen.
- Cappuccinoen er klar: Tilsett sukker etter smak, og om du ønsker det, strø litt kakaopulver på skummet.

Merk:

- Under tilberedning av cappuccino kan du avbryte produksjonen av melkeskum eller kaffe ved å trykke på symbolet  (**B10**).
- For å sikre at melkeskummeren er fullstendig ren og hygienisk, må du rengjøre rørene inne i lokket på melkekannen etter at du har tilberedt cappuccino. På displayet blinker meldingen *TRYKK CLEAN-KNAPP*.
 - **Sett en beholder under melkedysen (Figur 25).**
 - Trykk og hold inne knappen **CLEAN (C3)** på selve lokket i minst 8 sekunder, (Figur 25), for å starte rengjøringsfunksjonen. Maskinen viser meldingen **RENGJØRING** med framdriftsviseren under. Det anbefales å ikke slippe knappen **CLEAN** før feltet er komplett og hele rengjøringsfasen utført. Dersom du slipper knappen **CLEAN** avbrytes funksjonen. Etter rengjøring fjerner du melkekannen og setter den i kjøleskapet. Det anbefales ikke å la melken stå utenfor kjøleskapet i mer enn 15 minutter.
- Dersom du ønsker å endre mengden av kaffe eller melkeskum som maskinen tilbereder automatisk i koppen, går du fram som beskrevet i kapittel *ENDRING AV MELKE- OG KAFFEMENGDEN FOR CAPPUCCINO*.

Endring av melke- og kaffemengden for cappuccino

Maskinen er forhåndsinnstilt fra fabrikken til automatisk å tilberede en standard cappuccino. Dersom du ønsker å endre disse mengdene gjør som følger:

- Fyll kannen med melk opp til maksimalnivået angitt på selve kannen.
- Hold inne symbolet  (**B10**) til displayet viser meldingen **STILL INN MELKEVOLUM FOR CAPPUCCINO**. I mellomtiden tilbereder maskinen melk.
- Trykk om igjen på symbolet  (**B10**) for å avbryte tilberedningen og lagre det nye innstilte melkemengden.
- Etter noen sekunder begynner maskinen å tilberede kaffe og på displayet vises meldingen **STILL INN KAFFEMENGDEN FOR CAPPUCCINO**.
- Trykk om igjen på symbolet  (**B10**) for å avbryte tilberedningen og lagre den nye innstilte kaffemengden.

Nå er maskinen omprogrammert med de nye innstillingene og klar til bruk.









Endring og innstilling av menyparametre

Når maskinen er klar til bruk kan man gå inn i menyen for å endre følgende parametre eller funksjoner:

- SKYLLING
- STILL KLOKKESLETT
- SPRÅK
- AUTO START
- AVKALKING
- KAFFETEMPERATUR
- AUTO-AV
- VANNHARDHET
- TILBAKESTILL
- ENERGISPARING
- STATISTIKK
- INNSTILLING AV LYD
- GÅ UT



Innstilling av språk

Dersom du ønsker å endre språket på displayet, gjør som følger:

- Trykk på symbolet **MENY**  (B2) for å gå inn i menyen og trykk deretter på symbolene   (B5) og (B6) for å velge funksjonen **SPRÅK**.
- Trykk på symbolet  (B7).
- Trykk på symbolene   (B5) og (B6) til maskinen viser ønsket språk.
- Trykk på symbolet  (B7) for å bekrefte.
- Trykk på symbolet **MENY**  (B2) for å gå ut av menyen.









Skylling

Med denne funksjonen får du en varmere kaffe. Gjør som følger:











- Dersom du vil tilberede en liten kopp kaffe (mindre enn 60 cc) rett etter at maskinen er slått på, bruk det varme skyllevannet til å forvarme koppen.
- For å kunne tilberede en ny kaffe etter at det er gått mer enn 2/3 minutter siden siste kaffe, må du forvarme trakteenheten ved å trykke på symbolet **MENY**  (B2) for å gå inn i menyen. På displayet vises **SKYLLING**. Trykk på symbolet  (B7). Diisplayet viser **OK FOR Å BEKREFTE**. Trykk om igjen på symbolet  (B7). La vannet renne ned i dryppebrettet, eller bruk dette vannet til å fylle (og så tømme) koppen som du bruker til kaffen for å forvarme den.

Endring av tiden maskinen står på

Maskinen er forhåndsinnstilt fra fabrikken til å slå seg av automatisk 30 minutter etter siste bruk. Dersom du ønsker å endre dette tidsrommet (maks. 120 min.), gjør som følger:













- Trykk på symbolet **MENY**  (B2) for å gå inn i menyen og trykk deretter på symbolene   (B5) og (B6) til maskinen viser meldingen **AUTO-AV**.
- Trykk på symbolet  (B7) for å bekrefte.
- Trykk på symbolene   (B5) og (B6) for å fastsette etter hvor lang tid apparatet skal slå seg av (30 minutter, 1 time, 2 timer).
- Trykk på symbolet  (B7) for å bekrefte.
- Trykk på symbolet **MENY**  (B2) for å gå ut.

Innstilling av klokken

- Trykk på symbolet **MENY**  (B2) for å gå inn i menyen og trykk deretter på symbolene   (B5) og (B6) til maskinen viser meldingen **STILL KLOKKEN**.
- Trykk på symbolet  (B7).
- Bruk symbolene   (B5) og (B6) for å stille inn klokkeslettet og trykk deretter på symbolet  (B7) for å bekrefte.
- Bruk symbolene   (B5) og (B6) for å stille inn minuttene og trykk på symbolet  (B7) for å bekrefte.
- Trykk på symbolet **MENY**  (B2) for å gå ut av menyen.









Innstilling av klokkeslett for automatisk start

Med denne funksjonen kan du stille inn klokkeslettet du vil at maskinen skal slå seg på automatisk.

- Kontroller at klokken på maskinen er innstilt.
- Trykk på symbolet **MENY**  (B2) for å gå inn i menyen og trykk deretter på symbolene   (B5) og (B6) til maskinen viser meldingen **AUTO START**.
- Trykk på symbolet  (B7).
- Maskinen viser meldingen **AUTO START AKTIVERE?.**
- Trykk på symbolet  (B7) for å bekrefte.
- Bruk symbolene   (B5) og (B6) for å stille inn klokkeslett for automatisk start og trykk på symbolet  (B7) for å bekrefte.
- Bruk symbolene   (B5) og (B6)) for å stille inn minuttene og trykk på symbolet  (B7) for å bekrefte.
- Når du trykker på symbolet  (B7), viser displayet **AUTO START AKTIVERT**.









Endring av kaffetemperaturen

For å endre temperaturen på kaffen, gjør som følger:

- Trykk på symbolet **MENY**  (B2) for å gå inn i menyen og trykk deretter på symbolene   (B5) og (B6) til maskinen viser meldingen **KAFFETEMPERATUR**;
- Trykk på symbolet  (B7).
- Trykk på symbolene   (B5) og (B6) for å velge ønsket kaffetemperatur: lav, middels, høy.
- Trykk på symbolet  (B7) for å bekrefte valgt temperatur.
- Trykk på symbolet **MENY**  (B2) for å gå ut av menyen.

Innstilling av vannhardheten

Hvis du vil kan du forlenge tiden med denne funksjonen slik at det ikke er nødvendig å utføre avkalking så ofte. Dette gjøres ved å stille inn maskinen etter faktisk kalkinnhold i vannet som blir brukt. Gå fram som følger:

- Ta teststrimlen “Total hardness test” ut av pakningen (vedlagt på side 2), og dypp den helt ned i vannet i noen sekunder. Vent cirka 30 sekunder før du tar den opp (til den skifter farge og det dannes røde firkanter).
- Trykk på symbolet **MENY**  (B2) for å gå inn i menyen og trykk deretter på symbolene   (B5) og (B6) til maskinen viser meldingen **VANNHARDHET**.
- Trykk på symbolet  (B7).
- Trykk på symbolene   (B5) og (B6) for å velge antall punkter som tilsvarer de røde firkantene på teststrimlen (eksempel, dersom det er 3 røde firkanter på teststrimlen må du velge meldingen ●●●○);
- Trykk på symbolet  (B7) for å bekrefte data. Nå er maskinen innstilt til å varsle om avkalking når det faktisk er behov for det.
- Trykk på symbolet  (B2) for å gå ut.

Avkalking











ADVARSEL:

Avkalkingsmiddelet inneholder syrer. Følg produsentens sikkerhetsanvisninger på avkalkingsmiddelets beholder.

Merk: Bruk kun avkalkingsmidler som er anbefalt av produsenten. I motsatt tilfelle gjelder ikke garantien. Garantien gjelder heller ikke dersom avkalkingen ikke utføres korrekt.

Når maskinen viser meldingen **MÅ AVKALKES** må avkalking utføres. Gjør som følger:





- Kontroller at maskinen er klar til bruk.
- Fest vandysen til (C7) til utløpet (A10).
- Trykk på symbolet **MENY**  (B2) for å gå inn i menyen og trykk deretter på symbolene   (B5) og (B6) til maskinen viser meldingen **AVKALKING**.
- Trykk på symbolet  (B7), og maskinen viser meldingen **AVKALKING OK FOR Å BEKREFTE**.
- Trykk på symbolet  (B7). På displayet vises **FYLL PÅ KALKMIDDEL TRYKK PÅ OK**.
- Tøm vanntanken, hell i innholdet i flasken til avkalkeren og ta samtidig hensyn til produsentens instruksjoner på etiketten. Plasser en beholder med en kapasitet på ca. 2 liter under varmtvannsutløpet.
- Trykk på symbolet  (B7); avkalkingsoppløsningen kommer ut av varmtvannsdysen og begynner å fylle beholderen under. Maskinen viser meldingen **AVKALKING PÅGÅR**.
- Avkalkingsprogrammet utfører en serie med tappinger og pauser.
- Etter cirka 30 minutter viser maskinen meldingen **SKYLLING FYLL TANKEN**.
- Tøm vanntanken, skyll for å fjerne rester av avkalkingsmiddel og fyll den med rent vann.
- Sett på plass tanken som er fylt med rent vann. På displayet vises igjen **SKYLLING TRYKK PÅ OK**.
- Trykk en gang til på  (B7). Varmt vann renner ut av utløpet og fyller beholderen, og meldingen **RENSER, VENNLIGST VENT** vises.
- Vent på meldingen **SKYLLING FERDIG TRYKK PÅ OK**.
- Trykk på  (B7). Displayet viser meldingen **AVKALKING FULLFØRT**. Apparatet slår seg av automatisk.. Fyll tanken igjen med rent vann.
- Avkalkingsprogrammet er nå ferdig og maskinen er klar for tilberedning av kaffe igjen.

Merk: Dersom avkalkingsprosedyren avbrytes før den er ferdig, må du begynne fra nytt av.





Merk: **GARANTIEN GJELDER IKKE DERSOM AVKALKING IKKE UTFØRES REGELMESSIG.**



Tilbakestilling til standardinnstillingene (reset)

Det er mulig å gå tilbake til de opprinnelige innstillingene på maskinen (også etter at brukeren har endret dem) ved å gå fram som følger:

- Trykk på symbolet **MENY**  (B2) for å gå inn i menyen og trykk deretter på symbolene   (B5) og (B6) til maskinen viser meldingen **STANDARDVERDIER**.
- Trykk på symbolet  (B7), og maskinen viser meldingen **OK FOR Å BEKREFTE**.
- Trykk på symbolet  (B7) for å gå tilbake til standardinnstillingene.









Energisparing

- Trykk på symbolet  (B2) for å åpne innstillingsmenyen.
- Trykk på symbolene   (B5) og (B6) til **ENERGISPARING** vises.
- Trykk på symbolet  (B7) **DEAKTIVERE?** vises (eller **AKTIVERE?** hvis funksjonen allerede er deaktivert).

- Trykk på symbolet  (B7) for å aktivere eller deaktivere funksjonen, eller på symbolet  (B2) for å forlate menyen.

Statistikk







Med denne funksjonen vises de statistiske dataene til maskinen. Gjør som følger for visning av data:

- Trykk på symbolet **MENY**  (B2) for å gå inn i menyen og trykk deretter på symbolene   (B5) og (B6) til maskinen viser meldingen **STATISTIKK**.
- Trykk på symbolet  (B7).
- Ved å trykke på symbolene   (B5) og (B6) kan du kontrollere:
 - antall kopper kaffe og cappuccino som er tilberedt,
 - antall avkalkinger som er utført,
 - totalt antall liter vann som er tilberedt.
- Trykk én gang på symbolet **MENY**  (B2) for å gå ut av denne funksjonen, eller trykk to ganger på symbolet **MENY**  (B2) for å gå ut av menyen.

Innstilling av lyd

Med denne funksjonen aktiveres eller deaktiveres lydsignalet som maskinen gir fra seg når det trykkes på symbolene og når tilbehør settes inn/fjernes.

Merk: Maskinen er forhåndsinnstilt med lydsignalet aktivert.

- Trykk på symbolet **MENY**  (B2) for å gå inn i menyen og trykk deretter på symbolene   (B5) og (B6) til maskinen viser meldingen **LYDSIGNAL**.
- Trykk på symbolet  (B7). På displayet vises **LYDSIGNAL DEAKTIVERE?**.
- Trykk på symbolet  (B7) for å deaktivere lydsignalet.
- Trykk på symbolet **MENY**  (B2) for å gå ut av menyen.

Innstilling av kaffe

For instruksjoner om innstilling av kaffe se kapittel *ENDRING AV KAFFEMENGDEN I KOPPEN*.

Innstilling av cappuccino

For instruksjoner om innstilling av cappuccino se kapittel *ENDRING AV MELKE- OG KAFFEMENGDEN FOR CAPPUCCINO*.

Rengjøring og vedlikehold

Rengjøring av maskinen

Ikke bruk løsemidler eller skurende vaskemidler ved rengjøring av maskinen. Følgende deler av maskinen må rengjøres regelmessig:

- Grutbeholder (A4).
- Dryppebrett (A14).
- Vanntank (A12).
- Munnstykkene på kaffedysen (A13).
- Trakt til fylling av formalt kaffe (A21).
- Maskinens innside som er tilgjengelig med åpen luke (A2).
- Trakteenhet (A5).

Rengjøring av grutbeholderen

Når displayet viser TØM GRUTBEHOLDER !, må den tømmes og rengjøres. For å utføre rengjøringen:

- Åpne luken foran (Figur I6), trekk ut dryppebrettet (Figur I7), og vask det.
- Rengjør grutbeholderen grundig.

Merk: Når dryppebrettet tas ut må alltid grutbeholderen tømmes.

Rengjøring av dryppebrettet



ADVARSEL:

Dersom dryppebrettet ikke tømmes, kan vannet renne over. Dette kan skade maskinen.

Dryppebrettet er utstyrt med en flottør (rød) som viser vannivået (Figur 27).
Dryppebrettet må tømmes og rengjøres før denne flottøren viser seg over koppebrettet.
Fjerne dryppebrettet:

1. Åpne luken (Figur 16).
2. Ta ut dryppebrettet og grutbeholderen (Figur 17).
3. Rengjør dryppebrettet og grutbeholderen (A4).
4. Sett dryppebrettet og grutbeholderen inn igjen (A4).
5. Lukk luken.

Rengjøring av vanntanken

1. Rengjør vanntanken (A12) regelmessig (cirka én gang i måneden) med en fuktig klut og et mildt vaskemiddel.
2. Fjern alle rester av vaskemiddel nøye.

Rengjøring av dysemunnstykkene

1. Rengjør munnstykkene regelmessig med en svamp (Figur 28).
2. Kontroller regelmessig at hullene på kaffedysen ikke er tette. Fjern kaffeavleiringene med en tannpirker om nødvendig (Figur 26).

Rengjøring av sjakten for påfylling av formalt kaffe

Kontroller regelmessig (cirka én gang i måneden) at sjakten for påfylling av formalt kaffe ikke er tett (Figur 20).



ADVARSEL:

Før rengjøring må maskinen være slått av ved å trykke på hovedbryteren (A23) og frakoblet strømmettet. Ikke dypp maskinen i vann.

Innvendig rengjøring av maskinen

1. Kontroller regelmessig (cirka én gang i måneden) at innsiden av maskinen ikke er skitten. Fjern kaffeavleiringene med en svamp om nødvendig.
2. Sug opp restene med en støvsuger (Figur 29).

Rengjøring av trakteenheten

Trakteenheten må rengjøres minst én gang i måneden.



ADVARSEL:

Trakteenheten (A5) kan ikke fjernes når maskinen står på. Ikke forsøk å fjerne trakteenheten med makt.

1. Kontroller at maskinen har slått seg av på riktig måte (se *SLÅ AV APPARATET*).
2. Åpne luken (Figur 16).
3. Fjern dryppebrettet og grutbeholderen (Figur 17).
4. Trykk de to røde låseknappene innover og trekk samtidig trakteenheten ut (Figur 30).

Merk: Rengjør trakteenheten uten å bruke vaskemidler da sylinderen er behandlet med et smøremiddel innvendig, og dette vil fjernes av eventuelle vaskemidler.

5. Dypp trakteenheten ned i vann i cirka 5 minutter og skyll den etterpå.
6. Etter rengjøring setter du trakteenheten inn igjen (A5) på festet og på boltene under. Trykk deretter på PUSH til du hører et klikk.

- A. Feste
B. Bolt

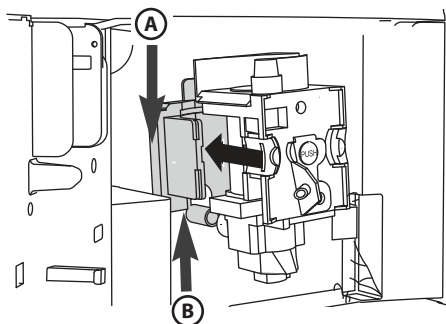

Merk: Dersom det er vanskelig å sette trakteenheten på plass, må du (før innsetting) få den ned til de rette dimensjonene ved å klemme den hardt sammen som vist i følgende figur.

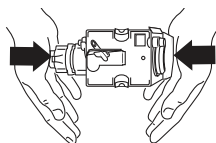

7. Kontroller at de to røde knappene er kneppet på plass når den er satt inn.

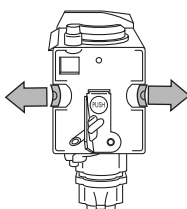

8. Sett dryppebrettet og grutbeholderen på plass igjen.

9. Lukk luken.

Rengjøring av melkekannen



ADVARSEL:

Rengjør alltid de innvendige rørene på melkekannen (C) etter tilberedning av melk.

Dersom det fremdeles er melk i kannen må du ikke la den stå for lenge ute av kjøleskapet.

Rengjør kannen hver gang du har tilberedt melk som beskrevet i merknad 3 i kapittel *TILBEREDNING AV CAPPUCCINO*.

Alle delene kan vaskes i oppvaskmaskin i øvre kurv.

1. Drei lokket på melkekannen med urviseren og skru det av.
2. Ta ut dysen og sugeslangen.

- A. Dyse
- B. Sugelang
- C. Rør
- D. Markør
- E. Hull

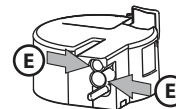
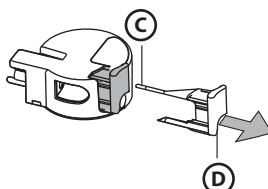
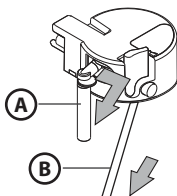

3. Trekk markøren ut.
4. Vask alle delene grundig med varmt vann og mildt vaskemiddel. Pass på at det ikke finnes melkerester inne i hullene og på røret på den tynne enden av markøren.
5. Kontroller også at sugeslangen og dysen ikke er tettet av melkerester.
6. Sett markøren, dysen og sugeslangen på plass igjen.
7. Sett lokket på melkekannen igjen.

Slå av apparatet

Hver gang du slår av apparatet utføres det en automatisk skylling som ikke kan avbrytes.



ADVARSEL:

Under skylling kommer det litt varmt vann ut av munnstykkene på kaffedysen. Pass på så du ikke kommer i kontakt med vannsprut. Trykk på tasten for start/stand-by (A7) for å slå av apparatet. Apparatet utfører skylling og slår seg deretter av.

Merk: Dersom apparatet ikke brukes over lengre tid, sett også hovedbryteren for PÅ/AV (A23) (på siden av apparatet) på 0.

Meldinger som vises på displayet

VIST MELDING	MULIG ÅRSAK	LØSNING
FYLL TANKEN	- Vanntanken er tom eller satt feil inn.	- Fyll vanntanken og/eller skyv den riktig inn.
MALINGEN FOR FIN JUSTER KVERNEN SETT INN VANNDYSE OG TRYKK PÅ OK	- Malingen er for fin og kaffen kommer derfor for langsomt ut.	- Drei bryteren for malegrad med ett trinn mot nummer 7.
MALINGEN FOR FIN JUSTER KVERNEN (vekselvis med) TRYKK PÅ OK (og deretter) FYLL TANKEN	- Tanken er tatt ut under tilberedning. - Det er luft i vannkretsen.	- Sett inn tanken og trykk på symbolet OK (B7) . Displayet viser VARMT VANN . Maskinen tilbereder varmt vann og går tilbake til standby-modus.
TØM GRUTBEHOLDEREN !	- Grutbeholderen (A4) er full og det gått over tre dager siden siste tilberedning (denne operasjonen garanterer korrekt hygiene på maskinen).	- Tøm grutbeholderen og vask den. Deretter setter du den på plass igjen. Viktig: Når du trekker ut dryppebrettet MÅ du alltid tømme grutbeholderen selv om den ikke er full. Dersom denne operasjonen ikke blir utført, kan det hende at beholderen fyller seg mer enn beregnet ved tilberedning av de neste kaffekoppene og maskinen tettes.
SETT INN GRUTBEHOLDER	- Etter rengjøring er ikke grutbeholderen satt på plass.	- Åpne luken og sett inn grutbeholderen.
FYLL PÅ FORMALT KAFFE	- Funksjonen "formalt kaffe" er valgt, men det er ikke fylt malt kaffe i sjakten. - Sjakten (A21) er tett.	- Trekk ut maskinen og hell formalt kaffe i sjakten. - Tøm sjakten ved hjelp av en kniv som beskrevet i avsnitt <i>Rengjøring av sjakten for påfylling av formalt kaffe</i> .
MÅ AVKALKES ! (vekselvis med) MIDDELSS. KOPP NORMAL SMAK	- Indikerer at det er nødvendig å avkalk maskinen.	- Avkalkingsprogrammet som er beskrevet i avsnittet <i>Avkalking</i> må utføres så snart som mulig.
REDUSER KAFFEMENGDEN	- Det er brukt for mye kaffe.	- Velg en mildere smak eller reduser mengden med forhåndsmalt kaffe og velg deretter tilberedning av kaffe på nytt.
FYLL PÅ BØNNER	- Det er slutt på kaffebønnene.	- Fyll bønnebeholderen.
SETT INN TRAKTEENHET	- Trakteenheten er ikke satt inn igjen etter rengjøring.	- Sett inn trakteenheten som beskrevet i avsnitt <i>Rengjøring av trakteenheten</i> .
LUKK DØREN	- Luken er åpen.	- Lukk luken.
GENERELL ALARM	- Innsiden av maskinen er svært skitten.	- Rengjør maskinen nøye som beskrevet i kapittel <i>RENGJØRING OG VEDLIKEHOLD</i> . Dersom maskinen viser meldingen også etter rengjøringen, henvend deg til kundeservice.

Problemløsning

Nedenfor finner du en liste over noen mulige feilfunksjoner.

Dersom problemet ikke kan løses som beskrevet, må du kontakte serviceverkstedet.

PROBLEM	MULIG ÅRSAK	LØSNING
Kaffen er ikke varm.	<ul style="list-style-type: none"> - Koppene er ikke forvarmet. - Trakteenheten er avkjølt fordi det er gått 2/3 minutter siden siste kaffe. - Innstilt temperatur er ikke høy nok. 	<ul style="list-style-type: none"> - Varm koppene ved å skylle dem med varmt vann. - Forvarm trakteenheten før du lager kaffe ved å velge funksjonen SKYLLING i menyen. - Endre innstilt temperatur (se avsnitt <i>Endring av kaffetemperaturen</i>).
Kaffen har lite crema.	<ul style="list-style-type: none"> - Kaffen er malt for grovt. - Kaffeblandingen er ikke egnet. 	<ul style="list-style-type: none"> - Drei bryteren for malegrad med ett trinn mot urviseren mot nummer 1 når kaffekvernen er i funksjon (Figur 14). - Bruk en kaffeblanding for espresso kaffemaskiner.
Kaffen kommer for sakte ut eller dråpevis.	<ul style="list-style-type: none"> - Kaffen er for fint malt. 	<ul style="list-style-type: none"> - Drei bryteren for malegrad med ett trinn med urviseren mot nummer 7 når kaffekvernen er i funksjon (Figur 14). Gå fram med ett trinn om gangen til tilberedningen er tilfredsstillende. Effekten er synlig kun etter tilberedning av 2 kaffekopper.
Kaffen kommer for hurtig ut.	<ul style="list-style-type: none"> - Kaffen er malt for grovt. 	<ul style="list-style-type: none"> - Drei bryteren for malegrad med ett trinn mot nummer 1 mot urviseren når kaffekvernen er i funksjon (Figur 14). Vær forsiktig så du ikke dreier bryteren for malegrad for mye, ellers kan det hende at tilberedningen skjer dråpevis når du lager to kaffer. Effekten er synlig kun etter tilberedning av 2 kaffekopper.
Kaffen kommer ikke ut av den ene eller begge dysene.	<ul style="list-style-type: none"> - Munnstykkene er tette. 	<ul style="list-style-type: none"> - Rengjør munnstykkene med en tannpirker (Figur 26).
Kaffen kommer ikke ut av munnstykkene på dysen, men langs luken (A2).	<ul style="list-style-type: none"> - Hullene på munnstykkene er tettet med tørt kaffepulver. - Kaffedyse-forbindelsen (A3) på innsiden av luken er tett. 	<ul style="list-style-type: none"> - Rengjør munnstykkene med en tannpirker, en svamp eller en kjøkkenbørste med hard bust (Figurene 26-28). - Rengjør kaffedyse-forbindelsen (A3) grundig, spesielt ved hengslene.
Det kommer ut vann istedenfor kaffe.	<ul style="list-style-type: none"> - Den malte kaffen er blokkert i sjakten (A21) 	<ul style="list-style-type: none"> - Rengjør sjakten (A21) med en gaffel i tre eller plast, og rengjør maskinen innvendig.
Melken kommer ikke ut av dysen (C5).	<ul style="list-style-type: none"> - Sugelangsen er ikke satt inn eller satt inn feil. 	<ul style="list-style-type: none"> - Sett sugelangsen (C4) riktig inn i gummiringen på lokket til melkekannen (Figur 23).
Melken er lite skummet.	<ul style="list-style-type: none"> - Lokket på melkekannen er skittent. - Markøren for melk er satt feil. 	<ul style="list-style-type: none"> - Rengjør lokket på melkekannen som beskrevet i avsnitt Rengjøring av melkekannen. - Juster i følge instruksjonene i kapittel <i>TILBEREDNING AV CAPPUCCINO</i>.
Melken har store bobler eller spruter ut av melkedysen	<ul style="list-style-type: none"> - Melken er ikke tilstrekkelig kald eller det brukes ikke lettmelk. - Markøren for melkeskummen er feil justert. - Lokket på melkekannen er skittent. 	<ul style="list-style-type: none"> - Bruk fortrinnsvis skummet melk, eller lettmelk, med kjøleskapstemperatur (cirka 5 °C). Dersom resultatet ennå ikke er tilfredsstillende, kan du prøve å skifte melkemerke. - Flytt markøren litt mot KAFFE LATTE (se kapittel <i>TILBEREDNING AV CAPPUCCINO</i>). - Rengjør lokket på melkekannen som beskrevet i avsnitt <i>Rengjøring av melkekannen</i>.

Viktiga säkerhetsinstruktioner	160
Innan anslutning	162
Kassering	162
Konformitetsdeklaration CE	162
Installation med inbyggnad	163
Beskrivning av apparaten	165
Tekniska data	165
Första start av apparaten	166
Påslagning och föruppvärmning	166
Brygga kaffe (med kaffeböner)	167
Ändring av kaffemängden i koppen	168
Reglering av kaffekvarn	168
Tillagning av kaffe espresso med malet kaffe (istället för med kaffeböner)	168
Utmatning av hett vatten	169
Beredning av cappuccino	169
Ändring av mängden mjölk och kaffe för cappuccinon	170
Ändring och inställning av menyparametrarna	170
Rengöring och underhåll	173
Avstängning av apparaten	175
Meddelanden visade på displayen	176
Problemlösning	177

Viktiga säkerhetsinstruktioner

Denna produkt är inte avsedd att användas av personer (inkl. barn) med reducerad fysisk, sensorisk eller mental förmåga eller bristande erfarenhet och kunskap, såvida de inte fått vägledning eller instruktioner om användningen av produkten av en person som ansvarar för deras säkerhet. Se till att barn inte leker med produkten.

Rengöring och underhåll får inte utföras av barn utan tillsyn.

Doppa aldrig ned produkten i vatten.

Denna produkt är endast avsedd för användning i hushåll. Den är inte avsedd för användning i köksområden i affärer, på kontor eller i andra arbetsmiljöer; lantgårdar, av kunder på hotell, motell eller andra typer av bostadsmiljöer, eller säng/frukostmiljöer.

Om stickkontakten eller nätkabeln är skadad får den endast bytas ut av en behörig servicetekniker.

Endast för europeiska marknader:

Denna produkt kan användas av barn från 8 år och uppåt så länge de övervakas eller får instruktioner angående säker användning av produkten och förstår de faror som kan uppstå. Rengöring och underhåll får inte utföras av barn under 8 år utan tillsyn. Håll produkten och nätkabeln utom räckhåll för barn under 8 år. Produkten kan användas av personer med reducerad psykisk, fysisk, sensorisk eller mental kapacitet, och av personer helt utan erfarenhet och kunskap, så länge de övervakas eller får instruktioner angående säker användning av produkten och förstår de faror som kan uppstå.

Barn får ej leka med produkten.

Koppla loss produkten från eluttaget när den inte används och före rengöring.



Ytor markerade med denna symbol blir heta när produkten används (symbolen visas endast på vissa modeller).

Din och andras säkerhet är mycket viktig

Underlåtenhet att följa de angivna instruktionerna, kan orsaka elektriska stötar, allvarliga skador, brännskador, brand eller skador på apparaten. Viktiga varningar bär dessa symboler.



Detta är farosymbolen, tillhörande säkerheten, som varnar för potentiella risker för användaren och andra.

Alla säkerhetsmeddelanden kommer att föregås av symbolen för fara och av följande villkor:



Indikerar en farlig situation som, om den inte undviks, kommer att resultera i allvarliga skador.



Indikerar en farlig situation som, om den inte undviks, kan resultera i allvarliga skador.

Grundläggande varningar om säkerheten



Denna apparat är enbart avsedd för hemmabruk.

- Den är inte avsedd för användning i:
 - rum som används som kök för butikspersonal, kontor och andra arbetsytor
 - agroturism
 - hotell, motell och mottagningsanordningar
 - rumsuthyrning
- Eftersom enheten fungerar med elektrisk ström, observera följande säkerhetsföreskrifter:
 - vidrör inte apparaten med våta händer;
 - vidrör inte stickkontakten med våta händer;
 - säkerställ att det använda strömuttaget alltid är lätt åtkomligt, så att man kan dra ur stickkontakten om det behövs;
 - ifall av fel på apparaten försök inte reparera den. Stäng av apparaten med huvudströmbrytaren (**A23**), dra ut stickkontakten ur eluttaget och kontakta teknisk service.
- Förvara förpackningsmaterial (plastpåsar, expansiv polystyren) utom räckhåll för barn.
- Låt inte personer använda apparaten (inklusive barn) med nedsatta psykofysiska sensoriska, förmågor, eller av personer utan tillräcklig erfarenhet och kunskap, om inte de är övervakade eller instruerade av en person ansvarig för deras säkerhet. Övervaka barnen och säkerställ att de inte leker med apparaten.
- Fara för brännskador! Den här apparaten producerar hett vatten och när den är i funktion kan vattenånga bildas. Se till att inte komma i kontakt med vattenstrålar eller varm ånga. Använd vreden eller handtagen.
- Luta dig inte mot maskinen när den inte är fastmonterad i köksnischen. Placera inga föremål innehållande vätskor på hushållsapparaten, brandfarliga eller frätande ämnen, använd tillbehörshållaren för att förvara tillbehören som behövs för att brygga espresson (till exempel kaffemåttet). Placera inga stora föremål på hushållsapparaten som kan blockera dess rörelse eller instabila föremål.
- Använd inte hushållsmaskinen när den är utdragen ur nischen: vänta alltid tills apparaten är inaktiv innan du drar ut den. Med undantag för kaffekvarnen som ska regleras med utdragen maskin (se kapitel **REGLERING AV KAFFEKVARN**).

Observera: använd enbart originaltillbehör och originalreservdelar eller sådana rekommenderade av tillverkaren.

Avsedd användning

Den här apparaten har tillverkats för tillagning av kaffe och för att värma drycker.

All annan användning är otillåten.

Den här apparaten är inte avsedd för kommersiellt bruk. Tillverkaren ansvarar inte för skador till följd av felaktig användning av apparaten.

Den här apparaten kan installeras på inbyggnadsugn om den senare är utrustad med kylfläkt på den övre ytan (max. effekt 3kW).

Bruksanvisning

Läs noggrant dessa instruktioner innan du använder apparaten.

- Förvara noggrant dessa instruktioner.
- Underlåtenhet att följa dessa instruktioner kan orsaka skador och skador på apparaten. Tillverkaren ansvarar inte för skador till följd av underlåtenhet att följa dessa instruktioner för användningen.

Observera: apparaten är utrustad med en kylfläkt. Den startar varje gång en kaffe, ånga eller hett vatten distribueras. Fläkten stängs automatiskt av efter några minuter.

Innan anslutning

Kontroll av transporten

Efter att ha avlägsnat emballaget, säkerställ att apparaten är hel och att alla tillbehör finns med. Använd inte apparaten vid tydliga skador. Kontakta teknisk service.

Installation av apparaten

VARNING

- Installationen ska utföras av en kvalificerad tekniker enligt gällande lokala bestämmelser (se kapitel *INSTALLATION MED INBYGGNAD*).
- Emballagedelarna (plastpåsar, polyester, etc.) ska inte lämnas inom räckhåll för barn.
- Installera aldrig hushållsapparaten i rum där temperaturen kan nå 0°C.
- Anpassa snarast möjligt vattenhårdenheten genom att följa anvisningarna i kapitlet *INSTALLATION MED INBYGGNAD*.

Anslutning av apparaten

VARNING

Säkerställ att den elektriska spänningen motsvarar den som är angiven på dataskylten på apparatens botten.

Anslut enbart apparaten till ett uttag installerat på ett fackmannamässigt sätt med en minimum effekt på 10 A utrustad med effektiv jordning. Vid inkompatibilitet mellan eluttaget och apparatens stickkontakt låt byta ut eluttaget mot ett annat av lämplig typ av kvalificerad personal. För att uppfylla direktiven om säkerhet under installationen är det nödvändigt att använda en allpolig brytare med ett minsta avstånd mellan kontakterna på 3 mm. Använd inte grenuttag eller förlängningssladdar.

VARNING

Frånkopplingsanordningarna skall vara förutsedda i elnätet i överensstämmelse med nationella installationsreglerna.

Vid skada på kontakt eller sladd, se till att de byts ut av tekniker från service för att förebygga potentiella risker.

Kassering



Elektriska apparater ska inte kasseras tillsammans med hushållsavfall. Apparater som bär denna symbol är föremål för EU-direktivet 2002/96/CE. Alla elektriska apparater och elektronisk utrustning måste kasseras separat från hushållsavfall och lämnas in på avsedda sortergårdar. Genom en korrekt kassering av en avlagd apparat, undviker man skador på miljön och hälsorisker för personer. För ytterligare information om kassering av den avlagda apparaten kontakta den Kommunala förvaltningen, avfallskontoret eller affären där du köpte apparaten.

Konformitetsdeklaration CE

Apparaten uppfyller följande EG-direktiv:

- Lågspänningsdirektivet 2006/95/CE och efterföljande ändringar.
- EMC 2004/108/CE direktivet och efterföljande ändringar.

De material och föremål avsedda för kontakt med livsmedel uppfyller kraven i EU-förordningen (CE) N°1935/2004.



Installation med inbyggnad

Kontrollera de nödvändiga min. måtten för en korrekt installation av hushållsapparaten. Kaffemaskinen ska installeras i en kolumn och denna kolumn måste vara ordentligt fastsatt på väggen med kommersiella konsoler.

Försiktighet:

- Alla installations- eller underhållsinsgrepp måste utföras med apparat skild från elnätet.
- Köksmöbler i direkt kontakt med apparaten måste tåla en värme på (min. 65°C).
- För att säkerställa en korrekt ventilation, lämna en öppning på möbelns botten (se mått på figur).

Mått i mm

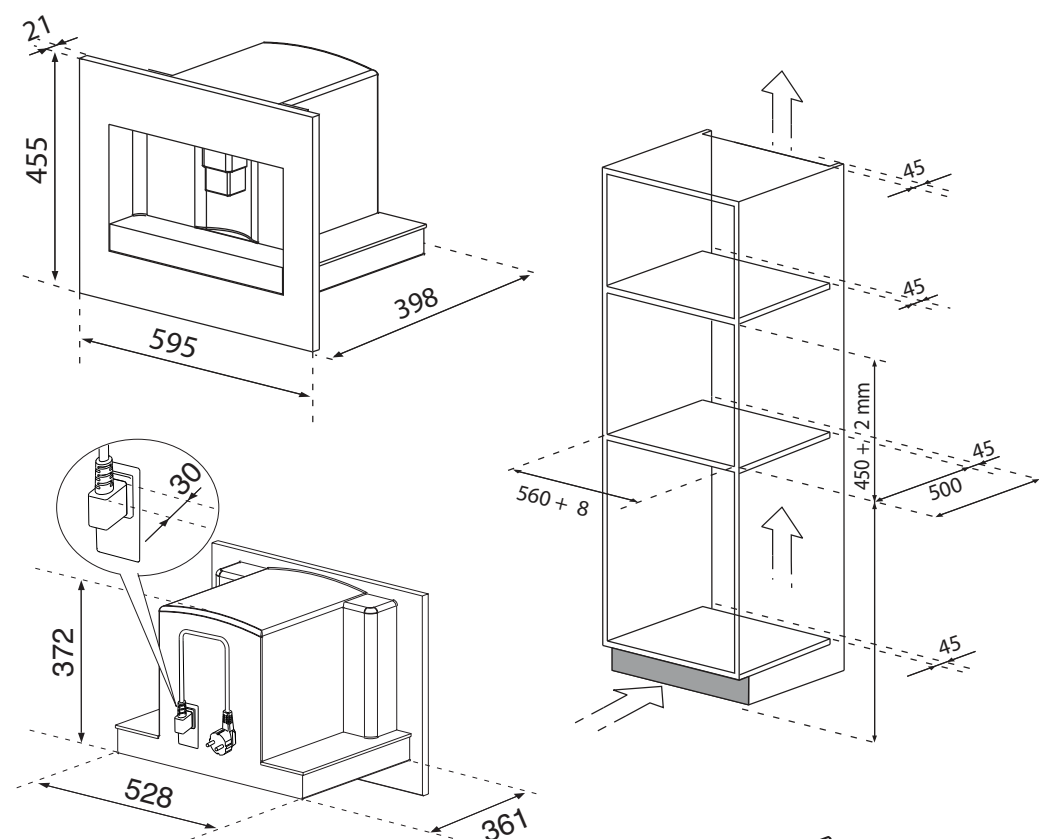

Placera glidskenorna på möbelns sidoytor, som visas på figuren. Fäst glidskenorna med de medföljande skruvarna, dra sedan ut dem helt. Om kaffemaskinen är installerad ovanpå en "Värmelåda" använd den senares övre yta som referens för att placera glidskenorna. I sådant fall finns inget stödplan.

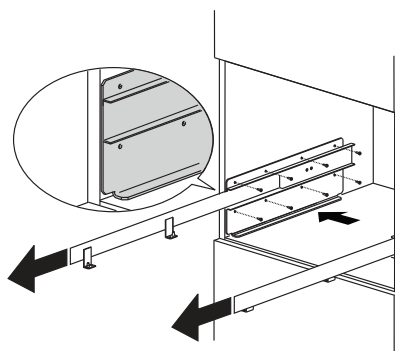

Fäst elkabeln med clipset. Elkabeln måste vara tillräckligt lång så att man kan dra ut apparaten från möbelen för att fylla på bönbehållaren. **Jordning är obligatorisk enligt lag. Elanslutningen ska utföras av en kvalificerad tekniker enligt anvisningarna.**

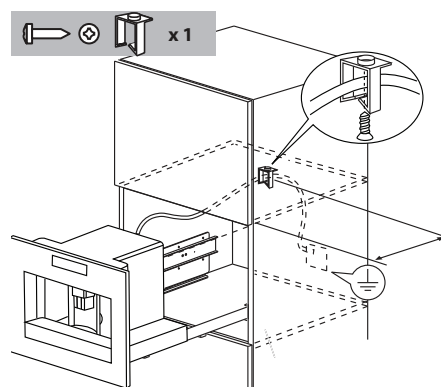

Placera hushållsmaskinen på glidskenorna och se till att stiften är isatta i de avsedda sätena och fäst den med de medföljande skruvarna.

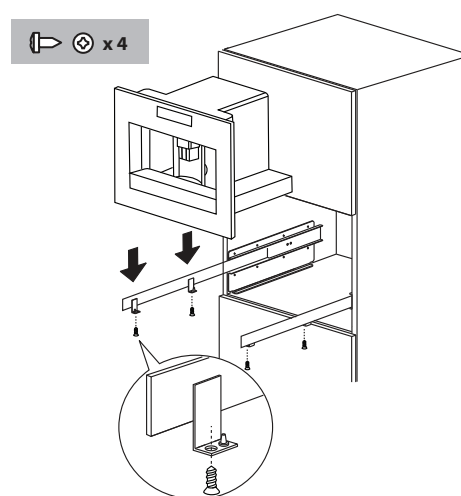

Om du behöver justera apparatens uppställning, placera de medföljande distanselementen under eller vid stödets sidor.

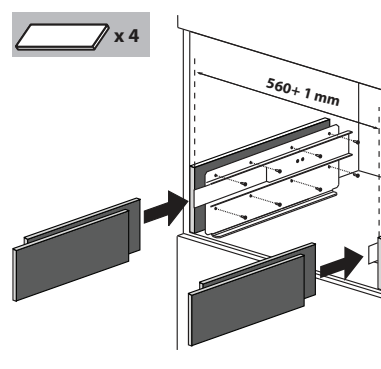

Beskrivning av apparaten

Apparat







Se bilden **A** på sida 4.

- A1** Bricka för koppar
- A2** Lucka
- A3** Kaffetransportör
- A4** Behållare för kaffesump
- A5** Bryggenhet
- A6** Belysning på bricka för koppar
- A7** Knapp för påslagning/stand-by
- A8** Kontrollpanel
- A9** IEC-kontakt
- A10** Munstycke för hett vatten och ånga
- A11** Skål för föremål
- A12** Vattentank
- A13** Utmatningsrör för kaffe (kan ställas in i höjdled)
- A14** Droppbricka
- A15** Lock till bönbehållare
- A16** Bönbehållare
- A17** Vred för inställning av malningsgrad
- A18** Lucka för tratt malet kaffe
- A19** Mått
- A20** Plats för mått
- A21** Tratt för införande av malet kaffe
- A22** Elkabel
- A23** Huvudströmbrytare **ON/OFF**

Kontrollpanel

Se bilden **B** på sida 4.

Observera: för att aktivera ikonerna räcker en lätt vidrörning.

- B1** Display: användarhandbok för användning av apparaten.
- B2** Ikon **MENY**  för att aktivera eller avaktivera inställningssättet för menyens parametrar.
- B3** Ikon  för att välja kaffesmaken.
- B4** Ikon  för att välja den önskade kaffetypen (espresso, liten kopp, medelstor kopp, stor kopp, mugg)
- B5-B6** Ikon  för att bläddra framåt eller bakåt i de olika posterna invändigt meny.
- B7** Ikon  för att bekräfta den valda posten
- B8** Ikon  för att brygga en kopp kaffe
- B9** Ikon  för att brygga två koppar kaffe
- B10** Ikon  för att brygga en cappuccino.
- B11** Ikon  för att mata ut hett vatten.

Mjölkebehållare och tillbehör

Se bilden **C** på sida 4





- C1** Markör mjölkskummare
- C2** Handtag för mjölkebehållare
- C3** Knapp **CLEAN**
- C4** Slang för mjölkpupsugning
- C5** Slang för mjölkskumning
- C6** Anordning för mjölkskumning
- C7** Pip för hett vatten

Tekniska data

Spänning:	220-240 V~ 50/60 Hz max. 10A
Strömförbrukning:	1350W
Tryck:	15 bar
Vattentankens volym:	1.8 liter
Mått (L x H x D):	595 x 455 x 398 mm
Vikt:	26 kg

Första start av apparaten

- Maskinen har kontrollerats i fabriken med kaffe det är därför helt normalt att det finns spår av kaffe i kaffekvarnen.
- Anpassa snarast möjligt vattenhårdenheten genom att följa proceduren beskriven i avsnittet *Programmering av vattenhårdenheten*.

1. Koppla apparaten till strömförande nät och ställ huvudströmbrytaren (A23) i läget I.
2. Apparaten visar texten "fill tank" (fyll behållaren) på olika språk. Ta ut vattenbehållaren (fig. 4), skölj den och fyll på med nytt vatten, utan att fylla på över MAX-linjen. Sätt tillbaka den och tryck in den så långt det går.
3. Välj språk (språken visas i intervaller om 3 sekunder): När meddelandet "press  TO INSTALL ENGLISH" (tryck för att ställa in engelska) visas, tryck på  (B7) (fig. 3) under 3 sekunder tills du ser **ENGLISH INSTALLED** (engelska inställt). Om du ställer in fel språk, följ instruktionerna i avsnittet "Att ställa in språk". Om ditt språk inte finns, välj ett av de andra språken som visas (instruktionerna gäller för engelska). Följ sedan instruktionerna.
4. Placera en kopp under vattenutloppet (fig. 5). (Om vattenutloppet inte är insatt, visas texten sätt in **VATTENUTLOPPET**. Sätt in vattenutloppet så som visas i fig. 6. Nu visas texten **TRYCK FÖR HETT VATTEN** . Tryck på  (B7), lite vatten kommer ut ur vattenutloppet.
5. Maskinen visar **STÄNGER AV VAR GOD VÄNTA...** och den stängs av.
6. Dra hushållsapparaten utåt med hjälp av handtagen (Figur 7); öppna locket, fyll behållaren med kaffeböner, stäng locket och skjut hushållsmaskinen inåt.

Nu är maskinen klar för normal användning.

 **VARNING** Tillsätt inte förmalet kaffe, frystorkat kaffe, karamelliserade bönor eller föremål som kan skada maskinen

Observera:

- Första gången du använder maskinen måste du brygga 4-5 koppar espresso eller 4-5 koppar cappuccino innan du erhåller ett bra resultat.
- Vid varje påslagning av huvudströmbrytaren **ON/OFF (A23)** utför hushållsmaskinen en **AUTODIAGNOS** funktion för att sedan stängas av, för att slå på den på nytt tryck på knappen **(A7)** påslagning/stand-by (Figur 1).





Påslagning och föruppvärmning

Varje gång du slår på apparaten, utförs automatiskt en förvärmnings- och sköljningscykel som inte kan avbrytas. Apparaten är enbart klar för användning efter utförandet av denna cykel.

 **VARNING** Risk för brännskador! Under sköljningen matas lite hett vatten ut genom munstyckena på kaffepipen.

För att slå på apparaten tryck på knappen **(A7)** påslagning/stand-by (Figur 1): på displayen visas meddelandet **VÄRMER UPP VAR GOD VÄNTA...** När uppvärmningen har slutförts, visar apparaten ett annat meddelande: **SKÖLJER**. Apparaten är i temperatur när meddelandet **MEDELSTOR KOPP NORMAL SMAK** visas på displayen.



Brygga kaffe (med kaffeböner)

1. Maskinen är inställd i fabrik för att brygga kaffe med normal smak. Det är möjligt att begära kaffe med extra mild smak, mild, normal, stark, eller extra stark, med tillval av förmalet kaffe. För att välja den önskade smaken, tryck flera gånger på ikonen  (B3) (Figur 8): den önskade smaken på kaffet visas på displayen.
2. Ställ en kopp under pipen om du vill ha 1 kaffe (Figur 9) eller 2 koppar för 2 kaffe (Figur 9). För att erhålla ett bättre skum, för kaffepipen så nära som möjligt kopparna genom att sänka den (Figur 10).
3. Tryck på ikonen  (B4) (Figur 11) för att välja den önskade kaffetypen: espresso, liten kopp, medelstor kopp, stor kopp, mugg.
Tryck på ikonen  (B8) (Figur 12) om du vill brygga en kaffe, eller, om du istället vill brygga 2 kaffe tryck på ikonen  (B9) (Figur 13). Nu maler maskinen kaffebönorna och häller kaffet i koppen. När en gång den förinställda kaffemängden erhållits, stoppar maskinen automatiskt utmatningen och skjuter ut kassetten med det använda kaffet i lådan för kaffesump.
4. Efter någon sekund är maskinen åter klar att användas.
5. För att stänga av maskinen, tryck på knappen (A7) påslagning/stand-by (Figur 1). (Innan maskinen stängs av utför den en automatisk sköljning: se upp att inte bränna dig).

Observera:

- Om kaffet kommer ut droppvis eller inte alls, se kapitel *REGLERING AV KAFFEKVARN*.
- Om kaffet kommer ut för snabbt och kaffeskummet inte är tillfredsställande, se kapitel *REGLERING AV KAFFEKVARN*.
- Råd för att erhålla ett varmare kaffe:
 - gå tillväga som beskrivet i kapitlet *ÄNDRING OCH INSTÄLLNING AV MENYPARAMETRARNA*, funktion Sköljning;
 - använd inte alltför tjocka koppar. De absorberar för mycket värme, om de inte förvärms;
 - använd koppar som först har förvärmats genom att skölja dem i hett vatten.
- Det är möjligt att närsomhelst avbryta utmatningen av kaffe genom att trycka på ikonen som du tidigare har valt.
- Så snart utmatningen är klar, om du vill öka kaffemängden i koppen, håll den tidigare valda ikonen intryckt (inom 3 sekunder från utmatningens slut).
- När displayen visar meddelandet **FYLL TANKEN !** är det nödvändigt att fylla vattentanken annars matar inte maskinen ut kaffe. (Det är normalt att det fortfarande är lite vatten kvar i behållaren).
- Efter 14 enkla kaffe (eller 7 dubbla) visar maskinen meddelandet **TÖM SUMPBEHÅLLAREN !**. För att utföra rengöringen öppna luckan på framsidan på bryggenheten (Figur 16), dra ut droppbrickan (Figur 17) och rengör den.

När du utför rengöringen, dra alltid ut droppbrickan helt.

- När du drar ut droppbrickan är det **OBLIGATORISKT** att tömma sumpbehållaren för kaffesump. Om detta inte sker kan det hända att maskinen täpps igen.
- När maskinen matar ut kaffe, ska man aldrig dra ut vattentanken. Om detta sker, kan maskinen inte längre laga kaffe och visar meddelandet: **FÖR FINT MALET JUSTERA KVARNEN OCH TRYCK PÅ 'OK'** och sedan **FYLL PÅ TANKEN !**. Kontrollera därefter vattennivån i behållaren och sätt tillbaka den. För att starta maskinen är det nödvändigt att sätta i vattenröret om det inte är isatt (Figur 6), tryck på ikonen  (B7) och displayen visar **HETT VATTEN TRYCK PÅ 'OK'**. Tryck på ikonen  (B7) inom några sekunder, låt vattnet rinna ur vattenröret i cirka 30 sekunder. Efter avslutad utmatning, återgår apparaten automatiskt att visa de inställda grundläggande lägena.
- Maskinen kan kräva att upprepa momentet flera gånger; detta för att helt eliminera luften i vattenkretsen.
- Om ovanstående moment inte utförs korrekt eller om maskinen stängs av, kan displayen återgå att visa de inställda grundläggande lägena, även om problemet i verkligheten kvarstår.

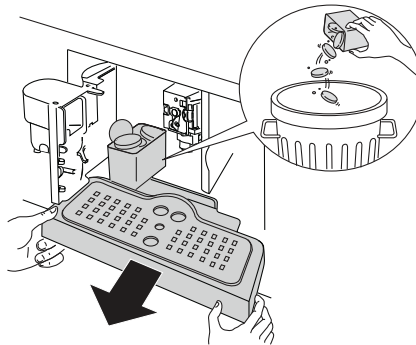

Ändring av kaffemängden i koppen

Maskinen är förinställd i fabrik att automatisk mata ut följande kaffemängder:

- Espresso-kopp,
- Liten kopp,
- Medelstor kopp,
- Stor kopp,
- Mugg.

För att ändra och programmera den önskade kaffemängden, till exempel den för espresso, gå tillväga på följande sätt:

- Tryck upprepade gånger på ikonen ☕ (B4) tills displayen visar **ESPRESSO**.
- Håll ikonen intryckt ☕ (B8) tills displayen visar meddelandet **PROGRAMMERA MÄNGDEN**. Under tiden som maskinen matar ut kaffe.
- Tryck på nytt på ikonen ☕ (B8) för att avbryta utmatningen och spara den nya inställda kaffemängden.

Nu är maskinen omprogrammerad enligt den nya inställningen och är klar för användning.

Det är även möjligt att ändra kaffemängden i liten kopp, medelstor kopp, stor kopp och mugg.

Observera: genom att trycka på ikonen ☕ (B9), matas en dubbel kaffemängd ut i förhållande till vad tidigare inställt med ikonen ☕ (B8).

Om man vill återgå till maskinens originalinställningar se avsnittet *Återgång till fabriksinställning (reset)*.

Reglering av kaffekvarn

Kaffekvarnen ska inte regleras, därför den är redan förinställd i fabrik; men om utmatningen skulle vara för snabb eller alltför långsam (droppvis), är det nödvändigt att utföra en korrigering med justervredet för malningsgraden (Figur 14).

! VARNING Justervredet ska enbart vridas när kaffekvarnen är i funktion.

För att erhålla en långsammare utmatning av kaffe och förbättra utseendet på kaffeskummet, vrid ett hack moturs (=finare malt kaffe).

För en snabbare utmatning av kaffe (inte droppvis), vrid ett hack medurs (=grövre malt kaffe).

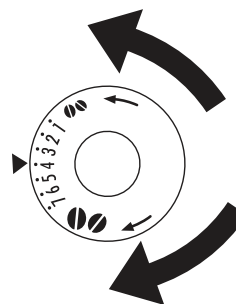

Tillagning av kaffe espresso med malet kaffe (istället för med kaffeböner)

- Tryck på ikonen ☕ (B3) (Figur 8) och välj funktionen för malet kaffe.
- Dra ut apparaten genom att dra den utåt; se till att använda de avsedda handtagen (Figur 7).
- Lyft locket i mitten, håll i ett mått förmalet kaffe i tratten (Figur 18); tryck hushållsmaskinen inåt och gå sedan tillväga som beskrivet i kapitlet *BRYGGA KAFFE (MED KAFFEBÖNOR)*.



Observera: det är möjligt att laga enbart en kopp kaffe per gång, genom att trycka på ikonen ☕ (B8) (Figur 12).

- Om du efter att ha använt maskinen med förmalet kaffe, du vill återgå till att laga kaffe med kaffeböner, är det nödvändigt att inaktivera funktionen förmalet kaffe genom att trycka på ikonen ☕ (B3) på nytt (Figur 8).

Observera:

- Håll aldrig i förmalet kaffe med avstängd maskin, för att undvika att det sprider sig inuti maskinen.
- Håll aldrig i mer än 1 mått kaffe för maskinen lagar inte kaffe sedan.
- Använd enbart det medföljande måttet.
- Håll enbart i förmalet kaffe i tratten för espressomaskiner.
- Om du håller i mer än ett mått malet kaffe sätts tratten igen, använd en kniv för att föra ner kaffet (Figur 20), ta sedan bort och rengör bryggenheten och maskinen som beskrivet i avsnittet Rengöring av bryggenhet.

Utmatning av hett vatten

- Kontrollera alltid att maskinen är klar för användning.
- Säkerställ att vattenröret är fasthakat på munstycket (Figur 6).
- Placera en behållare under vattenpipen.
- Tryck på knappen  (B11) - nu visas texten **TRYCK OK FÖR HETT VATTEN**, tryck på  (B7) för att bekräfta.

Maskinen visar meddelandet **HETT VATTEN** och det heta vattnet kommer ut ur vattenpipen och fyller behållaren som står under (Mata inte ut hett vatten i mer än 2 minuter utan uppehåll). För att avbryta tryck på ikonen  (B11). Maskinen avbryter matningen när den förinställda mängden en gång har uppnåtts.

Beredning av cappuccino

- Välj den önskade kaffesmaken för att bereda cappuccino, tryck på ikonen  (B3).
- Ta av locket på mjölkbehållaren.
- Fyll behållaren med cirka 100 g mjölk för varje cappuccino som du vill tillreda (Figur 22), överstig inte nivån **MAX** (motsvarande cirka 750ml) tryckt på behållaren. Använd helst kylskåpstempererad (cirka 5°C) mjölk.
- Kontrollera att sugröret är helt infört i gummit (Figur 23), sätt sedan tillbaka locket på mjölkbehållaren.
- Placera markören mjölkskummare (C1) mellan påskriften **CAPPUCCINO** och **CAFFELATTE** tryckta på mjölkbehållarens lock. Det är möjligt att reglera skummängden: flytta reglaget litet mot påskriften **CAFFELATTE** du får ett mindre tjockt skum. Om du däremot flyttar den mot påskriften **CAPPUCCINO** får du ett tjockare skum.

- A. INGET skum
- B. Mindre tjockt skum
- C. Markör
- D. Tjockt skum

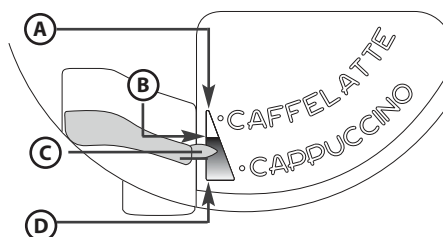



- Ta bort pipen för hett vatten (Figur 6) och haka fast mjölkbehållaren vid munstycket (Figur 24).
- Flytta mjölkutloppet så som beskrivs ovan och placera en tillräckligt stor kopp under kaffeutloppet och mjölkutloppet.
- Tryck på ikonen  (B10). Maskinen visar meddelandet **CAPPUCCINO** och efter någon sekund, kommer den skummade mjölken ut och fyller koppen som står under. (Den utkommande mjölken avbryts automatiskt).
- Maskinen matar ut kaffet.
- Nu är cappuccinon klar: sockra efter smak, och om du så vill, kan du strö lite kakaopulver över skummet.

Observera:

- Under beredningen av cappuccinon kan du avbryta utmatningen av mjölkskumningen eller kaffet, genom att trycka på ikonen  (B10).
- För att garantera den kompletta rengöringen och hygien av mjölkskummaren, när du har lagat cappuccini, rengör de invändiga rören i mjölkbehållarens lock. På displayen blinkar meddelandet **TRYCK PÅ KNAPPEN CLEAN:**
 - ställ en behållare under röret för mjölkpipen (Figur 25);
 - tryck och håll nere tryckknappen **CLEAN (C3)** som sitter på locket, i minst 8 sekunder, (Figur 25), för att starta rengöringsfunktionen. Maskinen visar meddelandet **RENGÖRING** med förloppsindikatorn under. Det rekommenderas att inte släppa tryckknappen **CLEAN** förrän strecket är komplett och därför inte har avslutat den hela rengöringsfasen. Om du släpper tryckknappen **CLEAN** avbryts funktionen. När en gång rengöring är avslutad, haka av mjölkbehållaren och ställ den i kylskåpet. Det är inte tillrådligt att lämna mjölk utanför kylskåpet i mer än 15 minuter.
- Om man vill ändra mängden kaffe eller mängden mjölkskumning som maskinen automatiskt matar ut i koppen, gå tillväga som beskrivet i kapitlet **ÄNDRING AV MÄNGDEN MJÖLK OCH KAFFE FÖR CAPPUCCINON.**

Ändring av mängden mjölk och kaffe för cappuccinon

Maskinen har förinställts i fabrik för att automatiskt mata ut en cappuccino standard. Om du vill ändra dessa mängder, gå tillväga på följande sätt:

- Fyll mjölkbehållaren med mjölk till max nivå angiven på behållaren.
- Håll intryckt ikonen  (B10) tills displayen visar meddelandet **PROGRAMMERA MJÖLKMÄNGDEN FÖR CAPPUCCINO.** Under tiden maskinen matar ut mjölk.
- Tryck på ikonen  (B10) igen för att avbryta utmatningen och spara den nya inställda mängden.
- Efter några sekunder, börjar maskinen att mata ut kaffe och på displayen visas meddelandet **PROGRAMMERA MÄNGD KAFFE FÖR CAPPUCCINO.**
- Tryck på ikonen  (B10) igen för att avbryta utmatningen och spara den nya inställda mängden kaffe.

Nu är maskinen omprogrammerad enligt de nya inställningarna och klar för användning.











Ändring och inställning av menyparametrarna

När maskinen är klar för användning, är det möjligt att ändra följande parametrar eller funktioner invändigt menyn:

- SKÖLJNING
- STÄLL KLOCKAN
- SPRÅK
- SJÄLVPÅSLAGNING
- AVKALKA
- KAFFETEMPERATUR
- SJÄLVAVSTÄNGNING
- VATTENHÅRDHET
- ÅTERSTÄLL
- ENERGIBESPARING
- STATISTIK
- INSTÄLLNING AV TON
- LÄMNA





Inställning av språket

Om du vill ändra språket på displayen, gå tillväga som följer:

- Tryck på ikonen **MENY**  (**B2**) för att gå in i menyn och sedan på ikonerna   (**B5**) och (**B6**) tills du kan välja funktionen **SPRÅK**.
- Tryck på ikonen   (**B7**).
- Tryck på ikonerna   (**B5**) och (**B6**) tills maskinen visar det önskade språket.
- Tryck på ikonen   (**B7**) för att bekräfta.
- Tryck på ikonen **MENY**  (**B2**) för att avsluta menyn.











Sköljning

Den här funktionen tjänar till att erhålla ett varmare kaffe. Gå tillväga som följer:















- Om maskinen nyss har slagits på, och du vill ha en liten kopp kaffe (mindre än 60cc), använd sköljningsvattnet för att förvärma koppen.
- Om istället från det att den sista tillagade koppen kaffe, mer än 2/3 minuter har gått, innan du lagar en ny kopp kaffe är det nödvändigt att förvärma bryggenheten genom att trycka på ikonen **MENY**  (**B2**) för att gå in i menyn; på displayen visas **SKÖLJER**. Tryck på ikonen   (**B7**). Displayen visar **BEKRÄFTA MED 'OK'**. Tryck ännu en gång på ikonen   (**B7**). Låt sedan vattnet rinna ner i droppskålen som står under, eller använd det här vattnet för att fylla (och sedan tömma) koppen som du sedan använder för kaffet för att förvärma den.

Ändra längden för påslagningen

Maskinen har förinställts i fabrik att automatiskt stängas av efter 30 minuter från sista användning. För att ändra detta intervall (max 120 min.), gå tillväga som följer:

















- Tryck på ikonen **MENY**  (**B2**) för att gå in i menyn och tryck sedan på ikonerna   (**B5**) och (**B6**) tills maskinen visar meddelandet **AUTOM. AVSTÄNGNING**.
- Tryck på ikonen   (**B7**) för att bekräfta.
- Tryck på ikonerna   (**B5**) och (**B6**) för att fastställa efter hur lång tid apparaten ska stängas av (30 minuter, 1 timme, 2 timmar).
- Tryck på ikonen   (**B7**) för att bekräfta.
- Tryck på ikonen **MENY**  (**B2**) för att avsluta menyn.

Ställ klockan

- Tryck på ikonen **MENY**  (**B2**) för att gå in i menyn och tryck sedan på ikonerna   (**B5**) och (**B6**) tills maskinen visar meddelandet **STÄLL KLOCKAN**.
- Tryck på ikonen   (**B7**).
- För att ställa in timman, använd ikonerna   (**B5**) och (**B6**) och tryck på ikonen   (**B7**) för att bekräfta.
- För att ställa in minuterna, använd ikonerna   (**B5**) och (**B6**) och tryck på ikonen   (**B7**) för att bekräfta.
- Tryck på ikonen **MENY**  (**B2**) för att avsluta menyn.







Inställning av tid för den automatiska påslagningen



Denna funktion gör det möjligt att programmera den tid då maskinen automatiskt slås på.

- Säkerställ att maskinens klocka har ställts in.
- Tryck på ikonen **MENY**  (**B2**) för att gå in i menyn och tryck sedan på ikonerna   (**B5**) och (**B6**) tills maskinen visar meddelandet **AUTOMATISK START**.
- Tryck på ikonen   (**B7**).
- Maskinen visar meddelandet **AUTOMATISK START AKTIVERA?**
- Tryck på ikonen   (**B7**) för att bekräfta.
- För att ställa in tiden för den automatiska påslagningen, använd ikonerna   (**B5**) och (**B6**) och tryck på ikonen   (**B7**) för att bekräfta.
- För att ställa in minuterna, använd ikonerna   (**B5**) och (**B6**) och tryck på ikonen   (**B7**) för att bekräfta.
- Tryck på ikonen   (**B7**), displayen visar **AUTOMATISK START AKTIVERAD**.

Ändring av temperaturen på kaffet









För att ändra temperaturen på det utmatade kaffet, gå tillväga som följer:

- Tryck på ikonen **MENY**  (**B2**) för att gå in i menyn och tryck sedan på ikonerna   (**B5**) och (**B6**) tills maskinen visar meddelandet **KAFFETEMPERATUR**.
- Tryck på ikonen   (**B7**).
- Tryck på ikonerna   (**B5**) och (**B6**) för att välja den önskade kaffetemperaturen: låg, medium, hög.

- Tryck på ikonen  (B7) för att bekräfta den valda temperaturen.
- Tryck på ikonen **MENY**  (B2) för att avsluta menyn.

Programmering av vattenhårdheten

Om du vill kan du förlänga den här funktionsperioden och således göra avkalkningen mindre ofta genom att programmera maskinen baserat på det faktiska innehållet av kalk i vattnet som används. Gå tillväga på följande sätt:









- Efter att ha tagit ut den reaktiva remsan "Total hardness test" ur förpackningen (bifogat sida 2), sänk ner den helt i vattnet i någon sekund. Ta sedan upp den och vänta 30 sekunder cirka (tills den byter färg och det bildas röda rutor).
- Tryck på ikonen **MENY**  (B2) för att gå in i menyn och tryck sedan på ikonerna   (B5) och (B6) tills maskinen visar meddelandet **VATTENHÅRDHET**.
- Tryck på ikonerna  (B7).
- Tryck på ikonerna   (B5) och (B6) tills att välja antalet prickar motsvarande antalet röda rutor som har bildats på den reaktiva remsan (exempel, om det har bildats 3 röda rutor på den reaktiva remsan är det nödvändigt att välja meddelandet ●●●○);
- Tryck på ikonen  (B7) för att bekräfta data. Nu är maskinen programmerad för att meddela när avkalkning verkligen är nödvändig.
- Tryck på ikonen **MENY**  (B2) för att avsluta menyn.

Avkalka

! VARNING Avkalkningsmedel innehåller olika syror. Läs och följ bruksanvisningen på förpackningen för avkalkningsmedlet noga.

Observera: använd enbart avkalkningsmedel rekommenderade av tillverkaren. Annars gäller inte garantin. Dessutom gäller inte garantin om inte avkalkningen utförs regelbundet.

När maskinen visar meddelandet **AVKALKA !** är det dags att utföra avkalkningen. Gå tillväga som följer:

- Säkerställ att maskinen är klar för användning.
- Haka fast vattenpipen (C7) vid munstycket (A10).
- Tryck på ikonen **MENY**  (B2) för att gå in i menyn och tryck sedan på ikonerna   (B5) och (B6) tills maskinen visar meddelandet **AVKALKAR**.
- Tryck på ikonen  (B7), och maskinen visar meddelandet **AVKALKAR BEKRÄFTA MED 'OK'**.
- Tryck på ikonen  (B7), På displayen visas meddelandet **FYLL PÅ AVKALK.MEDEL TRYCK PÅ 'OK'**.
- Töm vattenbehållaren och häll ut innehållet i avkalkningsflaskan. Följ noga tillverkarens instruktioner på etiketten. Placera en behållare med en volym på cirka 2 liter under vattenutloppet.
- Tryck på ikonen  (B7); avkalkningslösningen kommer ut ur hetvattenpipen och börjar fylla den understående behållaren. Maskinen visar meddelandet **AVKALKNING PÅGÅR**.
- Avkalkningsprogrammet utför automatiskt en serie utmatningar och pauser.
- Efter cirka 30 sekunder, visar maskinen meddelandet **SKÖLJNING FYLL BEHÅLLAREN**.
- Töm vattentanken, skölj den för att eliminera resterna av avkalkningsmedlet och fyll den med rent vatten.
- Sätt tillbaka behållaren med rent vatten. På displayen visas meddelandet **SKÖLJNING TRYCK PÅ 'OK'**.
- Tryck på  igen (B7). Hett vatten rinner ut ur vattenutloppet, fyller behållaren, och på displayen visas meddelandet **SKÖLJER, VAR GOD VÄNTA**.
- Vänta på meddelandet **SKÖLJNING KLAR TRYCK PÅ 'OK'**.
- Tryck på  (B7). På displayen visas texten **AVKALKNING KLAR**. Apparaten stängs av automatiskt.. Fyll tanken igen med rent vatten.
- Avkalkningsprogrammet är nu avslutat och maskinen är på nytt klar för att laga kaffe.

Observera: om avkalkningsproceduren avbryts innan den är avslutad, är det nödvändigt att börja om från början.

Observera: GARANTIN GÄLLER INTE OM AVKALKNINGEN INTE UTFÖRS REGELBUNDET.





Återgång till fabriksinställning (reset)

Det är möjligt att återgå till maskinens originalinställningar (även efter att användaren har ändrat dem) genom att gå tillväga på följande sätt:

- Tryck på ikonen **MENY**  (B2) för att gå in i menyn och tryck sedan på ikonerna   (B5) och (B6) tills maskinen visar meddelandet **FABRIKSINSTÄLLNING**.
- Tryck på ikonen  (B7), och maskinen visar meddelandet **BEKRÄFTA MED 'OK'**.
- Tryck på ikonen  (B7) för att återgå till fabriksinställningar.









Energibesparing

- Tryck på symbolen  (B2) för att gå in i Inställningmenyn.

- Tryck på symbolerna   (B5) och (B6) tills texten **ENERGIBESPARING** visas.
- Tryck på symbolen  (B7) **DEAKTIVERA?** visas (eller så visas **AKTIVERA?** om funktionen redan var deaktiverad).
- Tryck på symbolen  (B7) för att aktivera eller deaktivera funktionen, eller tryck på symbolen  (B2) för att gå ur menyn.

Statistik







Med den här funktionen visas maskinens statistiska data. För att visa dem, gå tillväga som följer:

- Tryck på ikonen **MENY**  (B2) för att gå in i menyn och tryck sedan på ikonerna   (B5) och (B6) tills maskinen visar meddelandet **STATISTIK**.
- Tryck på ikonen  (B7).
- Genom att trycka på ikonerna   (B5) och (B6) är det möjligt att kontrollera:
 - hur många kaffe och cappuccini som har matats ut;
 - hur många avkalkningar som har utförts;
 - hur många liter vatten har totalt matats ut.
- Tryck en gång på ikonen **MENY**  (B2) för att lämna denna funktion, eller tryck två gånger på ikonen **MENY**  (B2) för att lämna menyn.

Toninställning

Med denna funktion aktiverar eller inaktiverar man ljudsignalen som maskinen avger vid varje tryck på ikonerna och vid varje isättning/avlägsnade av tillbehören.

Observera: maskinen är förinställd med ljudsignal aktiverad.

- Tryck på ikonen **MENY**  (B2) för att gå in i menyn och tryck sedan på ikonerna   (B5) och (B6) tills maskinen visar meddelandet **SUMMER**.
- Tryck på ikonen  (B7). På displayen visas meddelandet **SUMMER INAKTIVERA?**
- Tryck på ikonen  (B7) för inaktivera ljudsignalen.
- Tryck på ikonen **MENY**  (B2) för att avsluta menyn.

Programmering av kaffe

För instruktionerna rörande programmeringen av kaffe, se kapitlet **ÄNDRING AV KAFFEMÄNGDEN I KOPPEN**.

Programmering av cappuccino

För instruktionerna rörande programmeringen av cappuccino, se kapitlet **ÄNDRING AV MÄNGDEN MJÖLK OCH KAFFE FÖR CAPPUCCINON**.

Rengöring och underhåll

Rengöring av maskinen

Använd inte lösningsmedel eller slipande rengöringsmedel för rengöring av maskinen. Följande maskindelar ska rengöras periodvis:

- Behållare för kaffesump (A4).
- Droppbricka (A14).
- Vattentank (A12).
- Munstycken på kaffepipen (A13).
- Tratt för hälla i förmalet kaffe (A21).
- Efter att ha öppnat luckan (A2) kan maskinen kommas åt invändigt.
- Bryggenhet (A5).

Rengöring av sumpbehållaren för kaffesump

När meddelandet **TÖM SUMPBEHÅLLAREN!** visas på displayen, är det nödvändigt att tömma den och rengöra den. För att utföra rengöringen:

- Öppna luckan på framsidan (Figur I6), dra därefter ut droppbrickan (Figur I7), och rengör den.
- Rengör noggrant sumpbehållaren för kaffesump.

Observera: när du drar ut droppbrickan är det obligatoriskt att alltid tömma sumpbehållaren för kaffesump.

Rengöring av droppbricka

! VARNING Om droppbrickan in töms, kan vatten rinna över. Detta kan skada maskinen.

Droppbrickan är försedd med en flytande indikator (röd färg) för den innehållna vattennivån (Figur 27). Innan denna indikator börjar skjuta ut ur brickan för koppar, är det nödvändigt att tömma den och rengöra den.

För att flytta brickan:

1. Öppna luckan (Figur 16).
2. Dra ut droppbrickan och sumpbehållaren för kaffesump (Figur 17).
3. Rengör droppbrickan och sumpbehållaren för kaffesump (A4).
4. Sätt tillbaka brickan och sumpbehållaren för kaffesump (A4).
5. Stäng luckan.

Rengöring vattentanken

1. Rengör periodvis (cirka en gång per månad) vattentanken (A12) med en fuktad trasa och diskmedel.
2. Avlägsna noggrant rester av diskmedel.

Rengöring av pipens munstycken

1. Rengör munstyckena periodvis med en svamp (Figur 28).
2. Kontrollera periodvis att kaffepipens hål inte är ingensatta. Om nödvändigt, avlägsna kafferesterna med en tandpetare (Figur 26).

Rengöring av tratten för påfyllning av förmalet kaffe

Kontrollera periodvis (cirka en gång per månad) att tratten för påfyllning av förmalet kaffe inte är ingensatt (Figur 20).

! VARNING Innan du utför något rengöringsmoment, måste maskinen vara avstängd genom att trycka på huvudströmbrytaren (A23) och skild från elnätet. Sänk aldrig ner maskinen i vatten.

Invändig rengöring av maskinen

1. Kontrollera med jämna mellanrum (cirka en gång per vecka) att maskinen inte är smutsig invändigt. Om nödvändigt, avlägsna kafferester med en svamp.
2. Sug upp resterna med en dammsugare (Figur 29).

Rengöring av bryggenhet

Bryggenheten ska rengöras minst en gång per månad.

! VARNING Bryggenheten (A5) kan inte dras ut när maskinen är påslagen. Försök inte att avlägsna bryggenheten med kraft.

1. Säkerställ att maskinen har korrekt utfört avstängningen (se AVSTÄNGNING AV APPARATEN).
2. Öppna luckan (Figur 16).
3. Dra ut droppbrickan och sumpbehållaren för kaffesump (Figur 17).
4. Tryck de röda avhåkningsknapparna inåt och dra samtidigt ut bryggenheten utåt (Figur 30).

Observera: Rengör bryggenheten utan att använda rengöringsmedel därför den invändiga kolven är behandlad med ett smörjmedel som då tas bort av rengöringsmedlet.

5. Sänk ner bryggenheten i vatten i cirka 5 minuter och torka den sedan.
6. Efter rengöringen, sätt tillbaka bryggenheten (A5) trä på den på stödet och på den nedre stiftet; tryck därefter på påskriften **PUSH** tills du hör ett klick för fasthakningen.

- A. Stöd
B. Stift

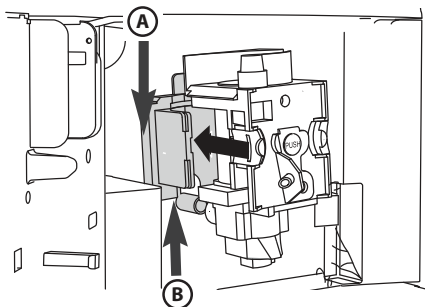

Observera: om det är svårt att föra in bryggenheten, är det nödvändigt (före isättningen) att ge den den korrekta storleken genom att samtidigt kraftigt trycka från den undre och övre delen som visas på följande figur.

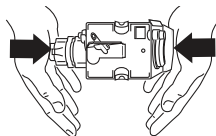

7. När den är isatt, säkerställ att de båda röda knapparna har utlösts utåt.

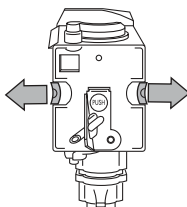

8. Sätt tillbaka dropbrickan med sumpbehållaren för kaffesump.

9. Stäng luckan.

Rengöring av mjölkbehållaren

! VARNING Rengör alltid mjölkbehållarens (C) invändiga ledningar efter att ha förberett mjölken.

Om behållaren fortfarande innehåller mjölk, låt den inte stå länge utanför kylskåp.

Rengör behållaren efter varje förberedning av mjölken som beskrivet i anmärkningen 3 i kapitlet *BEREDNING AV CAPPUCCINO*.

Alla komponenter kan diskas i diskmaskin genom att placera dem i den övre korgen i diskmaskinen.

1. Vrid locket på mjölkbehållaren medurs och dra av det.
2. Dra ut utmatningsröret och sugröret.

- A. Utmatningsrör
- B. Sugrör
- C. Kanal
- D. Markör
- E. Hål

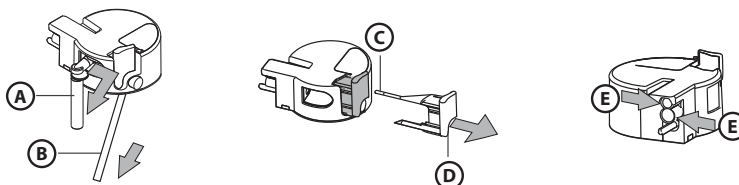

3. Dra markören genom att dra den utåt.
4. Diska alla komponenter noggrant med hett vatten och diskmedel. Va speciellt uppmärksam på de invändiga hålen och på kanalen placerad på markörens tunna spets att det inte finns mjölkrester.
5. Kontrollera även att sugröret och utmatningsröret inte är igensatta med mjölkrester.
6. Återmontera markören, utmatningsröret och sugröret för mjölk.
7. Sätt på locket igen på mjölkbehållaren.

Avstängning av apparaten

Varje gång apparaten stängs av, utförs en automatisk sköljning, som inte få avbrytas.

! VARNING Under sköljningen av munstyckena kan varma vattenstänk förekomma. Se till att inte komma i kontakt med vattenstänk. För att stänga av apparaten, tryck på knappen påkoppling/stand-by (A7). Apparaten utför en sköljning och sedan stängs den av.

Observera: om apparaten inte används under längre perioder, tryck också på huvudströmbrytaren ON/OFF (A23), placerad på apparatens sida, till läge 0.

Meddelanden visade på displayen

VISAT MEDDELANDE	MÖJLIG ORSAK	ÅTGÄRD
FYLL PÅ TANKEN !	- Vattentanken är tom eller felaktigt isatt.	- Fyll vattentanken och/eller sätt i den korrekt, genom att trycka in den så långt det går.
ALLTFÖR FINMALET JUSTERA KVARNEN ! SÄTT PÅ VATTENPIPEN OCH TRYCK PÅ 'OK'	- Malningen är för fin och således kommer kaffet ut långsamt.	- Vrid vredet för reglering av malningen ett hack mot nummer 7.
ALLTFÖR FINMALET JUSTERA KVARNEN ! (växlande) TRYCK PÅ 'OK' (och sedan) FYLL PÅ TANKEN !	- Behållaren har satts i under utmatningen. - Det finns luft i hydraulkretsen.	- Sätt i behållaren och tryck på ikonen OK (B7) . Displayen visar HETT VATTEN . Maskinen matar ut hett vatten och återgår till sättet klar för användning.
TÖM SUMPBEHÅLLAREN !	- Sumpbehållaren för kaffesump (A4) är full och mer än tre dagar har förflutit efter den sista utmatningen (detta moment garanterar en korrekt maskinhygien).	- Töm sumpbehållaren för kaffesump och utför rengöringen och sätt sedan tillbaka den. Viktigt: när man drar ut droppbrickan är det OBLIGATORISKT att alltid tömma behållaren för kaffesump även om den är enbart litet fylld. Om detta moment inte har utförts med framgång, när man lagar efterföljande kaffe, fylls sumpbehållaren för kaffesump mer än förutsett och maskinen kan täppas igen.
SÄTT SUMPBEHÅLLAREN PÅ PLATS !	- Efter rengöringen har sumpbehållaren för kaffesump inte satts i.	- Öppna luckan och sätt i sumpbehållaren för kaffesump.
TILLSÄTT FÖRMALET KAFFE !	- Funktionen "malet kaffe" har valts, men inget malet kaffe har hållts i tratten. - Tratten (A21) är igensatt.	- Dra ut maskinen och håll i malet kaffe i tratten. - Töm tratten med hjälp av en kniv som beskrivet i avsnitt <i>Rengöring av tratten för påfyllning av förmalet kaffe</i> .
AVKALKKA ! (växlande) MEDELSTOR KOPP NORMAL SMAK	- Anger att det är nödvändigt att avkalka maskinen.	- Det är nödvändigt att utföra snarast möjligt avkalkningsprogrammet beskrivet i avsnittet <i>Avkalka</i> .
MINDRE KAFFE !	- Det har använts för mycket kaffe.	- Välj en mildare smak eller minska mängden förmalet kaffe och begär sedan utmatning av kaffe på nytt.
FYLL PÅ BÖNBEHÅLLAREN !	- Kaffebönorna är slut.	- Fyll bönbehållaren.
SÄTT I BRYGGENHETEN !	- Efter rengöringen har bryggenheten inte satts i.	- Sätt i bryggenheten som beskrivet i avsnitt <i>Rengöring av bryggenhet</i> .
STÄNG LUCKAN !	- Luckan är öppen.	- Stäng luckan.
ALLMÄNT LARM !	- Maskinen är mycket smutsig invändigt.	- Rengör maskinen noggrant som beskrivet i kapitlet <i>RENGÖRING OCH UNDERHÅLL</i> . Om efter rengöringen, maskinen fortfarande visar meddelandet, kontakta en serviceverkstad.

Problemlösning

Ned till finns några möjliga felfunktioner listade.

Om problemet inte kan avhjälpas på beskrivet sätt, måste du kontakta ett servicecentra.

PROBLEM	MÖJLIG ORSAK	ÅTGÄRD
Kaffet är inte varmt.	<ul style="list-style-type: none"> - Kopparna har inte förvärmats. - Bryggenheten har svalnat eftersom 2/3 minuter har förflutit efter den sista kaffen. - Den inställda temperaturen är inte tillräcklig. 	<ul style="list-style-type: none"> - Värm kopparna genom att skölja dem under hett vatten. - Innan du lagar kaffe värm bryggenheten genom att välja funktionen SKÖLJER i meny. - Ändra den inställda temperaturen (se avsnitt <i>Ändring av temperaturen på kaffet</i>).
Kaffet har litet skum.	<ul style="list-style-type: none"> - Kaffet är för grovt malt. - Kaffeblandningen är inte lämplig. 	<ul style="list-style-type: none"> - Vrid vredet för reglering av malningen ett hack mot nummer 1 moturs medan kaffekvarnen är igång (Figur 14). - Använd en kaffeblandning för espressomaskiner.
Kaffet kommer långsamt ut eller droppvis.	<ul style="list-style-type: none"> - Kaffet är för fint malt. 	<ul style="list-style-type: none"> - Vrid vredet för reglering av malningen ett hack mot nummer 7 medurs, medan kaffekvarnen är igång (Figur 14). Fortsätt ett hack i taget tills en tillfredsställande nivå har uppnåtts. Effekten är enbart synlig efter utmatningen av 2 kaffe.
Kaffet kommer ut för snabbt.	<ul style="list-style-type: none"> - Kaffet är för grovt malt. 	<ul style="list-style-type: none"> - Vrid vredet för reglering av malningen ett hack mot nummer 1 moturs medan kaffekvarnen är igång (Figur 14). Observera vrid inte vredet för reglering av malningen för mycket annars, när man begär två kaffe, kan utmatningen ske droppvis. Effekten är enbart synlig efter utmatning av 2 kaffe.
Kaffet kommer inte ut från ett eller båda pipens munstycken.	<ul style="list-style-type: none"> - Munstyckena är igensatta. 	<ul style="list-style-type: none"> - Rengör munstyckena med en tandpetare (Figur 26).
Kaffet kommer inte ut ur pipens munstycken, men långs luckan (A2).	<ul style="list-style-type: none"> - Hålen i munstyckena är igensatta av torkat kaffepulver. - Kaffetransportören (A3) invändigt luckan är blockerad. 	<ul style="list-style-type: none"> - Rengör munstyckena med en tandpetare, en svamp eller köksborste med hårda borst (Figurer 26-28). - Rengör noggrant kaffetransportören (A3), framför allt i närheten av gångjärnen.
Från kaffepipen kommer det inte ut kaffe men vatten.	<ul style="list-style-type: none"> - Det malda kaffet har blockerats i tratten (A21) 	<ul style="list-style-type: none"> - Rengör tratten (A21) med en gaffel i trä eller plast, rengör maskinen invändigt.
Mjölken kommer inte ut ur utmatningsröret (C5).	<ul style="list-style-type: none"> - Sugröret har inte satts i eller är felaktigt isatt. 	<ul style="list-style-type: none"> - Sätt i sugröret (C4) ordentligt i gummit på mjölkbehållarens lock (Figur 23).
Mjölken har bildat lite skum.	<ul style="list-style-type: none"> - Mjölkbehållarens lock är smutsigt. - Mjölkmärkaren är felaktigt placerad. 	<ul style="list-style-type: none"> - Rengör mjölkbehållarens lock som beskrivet i avsnitt <i>Rengöring av mjölkbehållaren</i>. - Reglera enligt indikationerna i kapitlet <i>BEREDNING AV CAPPUCINO</i>.
Mjölken har stora blåsor eller kommer ut med sprut ur mjölkutmatningsröret	<ul style="list-style-type: none"> - Mjölken är inte tillräckligt kall eller är inte delvis skummad. - Märkaren för mjölkskummare är felaktigt reglerad. - Locket på mjölkbehållaren är smutsigt. 	<ul style="list-style-type: none"> - Använd helst kylskåpstempererad (cirka 5°C) mjölk. Om resultatet fortfarande inte är det önskade, försök att byta till ett annat mjölmärke/fetthalt. - Flytta lätt märkaren mot påskriften CAFFELATTE (se kapitel <i>BEREDNING AV CAPPUCINO</i>). - Rengör mjölklocket som beskrivet i avsnitt <i>Rengöring av mjölkbehållaren</i>.

Tärkeitä turvallisuusohjeita	179
Alkutoimet	181
Laitteen käytöstäpoisto ja hävittäminen	181
Vaatimustenmukaisuusvakuutus CE	181
Asennus kalusteen sisään	182
Laitteen kuvaus	184
Tekniset tiedot	184
Ennen laitteen käyttöönottoa	185
Laitteen kytkeminen toimintaan ja esikuumennus	185
Kahvin valmistaminen (kahvipavuista)	186
Kahvin määrän säätäminen	187
Kahvimyllyn säätäminen	187
Espressokahvin valmistaminen kahvijauheesta (papujen sijaan)	187
Kuuman veden valuttaminen	188
Cappuccinon valmistus	188
Cappuccinon maito- ja kahvimäärän säätäminen	189
Valikon parametrien muuttaminen ja asettaminen	189
Puhdistus ja huolto	192
Laitteen kytkeminen pois toiminnasta	194
Näytössä näkyvät viestit	195
Vianmääritys	196

Tärkeitä turvallisuusohjeita

Tätä laitetta ei ole tarkoitettu fyysisesti, sensorisesti tai henkisesti rajoitteisten (eikä myöskään lasten) tai kokemattomien tai taitamattomien henkilöiden käyttöön, ellei heidän turvallisuudestaan vastaava henkilö valvo tai opasta heitä laitteen käytössä. Valvo lapsia ja varmista, etteivät he käytä laitetta leikeissään. Lapset eivät saa puhdistaa tai huoltaa laitetta ilman valvontaa.

Älä koskaan upota laitetta veteen.

Tämä laite on tarkoitettu vain kotitalouskäyttöön. Sitä ei ole tarkoitettu käytettäväksi: henkilökunnan keittiössä kaupoissa, toimistoissa tai muissa työympäristöissä; maataloilla; hotellien, motellien tai muiden majoitusliikkeiden asiakkaille; aamiaismajoitusympäristöissä.

Mikäli pistoke tai virtajohto on vahingoittunut, se täytyy vaarojen välttämiseksi antaa huoltopalvelun vaihdettavaksi.

Vain Euroopan markkinat:

Yli 8-vuotiaat lapset saavat käyttää tätä laitetta, jos heitä valvotaan tai jos heille on annettu ohjeet laitteen turvallista käyttöä varten ja he ymmärtävät mahdolliset vaarat. Lapset eivät saa puhdistaa laitetta tai tehdä käyttäjän huoltotoimenpiteitä, elleivät he ole yli 8-vuotiaita tai jos toimenpiteitä ei tehdä aikuisen valvonnassa. Pidä laite ja sen virtajohto alle 8-vuotiaiden lasten ulottumattomissa.

Henkilöt, joiden fyysinen, aistien tai mielen terveys on heikentynyt tai joilla ei ole riittävää kokemusta tai taitoa, saavat käyttää tätä laitetta, jos heitä valvotaan tai jos heille on annettu ohjeet laitteen turvallista käyttöä varten ja he ymmärtävät mahdolliset vaarat.

Lapset eivät saa leikkiä laitteella.

Kytke laite aina irti sähköverkosta kun se ei ole käytössä ja ennen sen puhdistamista.



Tällä merkillä varustetut pinnat tulevat kuumiksi käytön aikana (merkki on vain joissain malleissa).

Varmista omasi sekä muiden henkilöiden turvallisuus

Jos esitettyjä ohjeita ei noudateta, seurauksena voi olla sähköisku, palovammoja tai muita vakavia vammoja, tulipalo tai laitteen vaurioituminen. Varoitukset on merkitty seuraavilla symboleilla.



Tämä on turvallisuuteen liittyvä vaaran merkki, joka ilmoittaa käyttäjälle tai muulle henkilölle aiheutuvasta mahdollisesta vaarasta.

Kaikkien turvallisuutta koskevien ohjeiden edellä on vaaran merkki sekä toinen seuraavista vaaraa ilmaisevista sanoista:

 **VAARA**

Osoittaa vaaratilanteen, joka aiheuttaa vakavia henkilövahinkoja, ellei sitä vältetä.

 **VAROITUS**

Osoittaa vaaratilanteen, joka saattaa aiheuttaa vakavia henkilövahinkoja, ellei sitä vältetä.

Perusturvallisuusohjeet



VAROITUS

Tämä laite on tarkoitettu ainoastaan kotitalouskäyttöön.

- Laitetta ei ole tarkoitettu käytettäväksi
 - myymälä-, toimisto- ja muiden alojen henkilöstön taukotiloissa
 - maatilamatkailun tiloissa
 - hotelleissa, motelleissa ja muissa vierasmajoitustiloissa
 - vuokrahuonetiloissa
- Noudata seuraavia varoituksia kuten kaikkien sähkövirralla toimivien laitteiden yhteydessä:
 - Älä koske laitetta märin käsin.
 - Älä koske pistoketta märin käsin.
 - Varmista, että laitteelle käytetty pistorasia on aina helposti ulottuvilla, jotta pistoke on tarvittaessa helppo irrottaa pistorasiasta.
 - Jos laitteeseen tulee jokin vika, älä yritä korjata sitä omatoimisesti. Kytke laite pois toiminnasta päävirtakytkimellä (**A23**), irrota pistoke pistorasiasta ja ota yhteys valtuutettuun huoltoliikkeeseen.
- Säilytä pakkausmateriaalit (muovipussit, polistyreenisuojaus) poissa lasten ulottuvilta.
- Älä anna psyykkisesti, fyysisesti tai aisteiltaan rajoitteisten tai kokemattomien ja/tai taitamattomien henkilöiden (ei myöskään lasten) käyttää laitetta, ellei heidän turvallisuudestaan vastaava henkilö valvo tai opasta heitä siinä. Valvo lapsia äläkä anna heidän leikkiä laitteella.
- Palovammojen vaara! Laitteella kuumennetaan vettä, ja sen toiminnan aikana voi muodostua vesihöyryä. Varo kosketusta vesisuihkuun tai kuumaan höyryyn. Käytä kytkimiä tai kahvoja.
- Älä tartu kahvinkeittimeen, kun se on vedetty ulos kalusteen sisältä.
Älä laita kodinkoneen päälle nestettä sisältäviä astioita tai tulenarkoja tai syövyttäviä materiaaleja. Säilytä kahvinvalmistuksessa tarvittavat välineet (esimerkiksi mittalusikka) varustelokerossa. Älä laita kodinkoneen päälle suurikokoisia esineitä, jotka voivat estää sen liikkumisen, tai epävakaita esineitä.
- Älä käytä laitetta, kun se on vedetty ulos kalustekaapin sisältä. Odota aina, kunnes laite on lakannut toimimasta, ennen kuin vedät sen ulos kalustekaapista. Tämä ei koske kahvimyllyn säätämistä, jonka ajaksi laite on vedettävä ulos kalusteesta (katso kappale **KAHVIMYLLYN SÄÄTÄMINEN**).

Huom. Käytä ainoastaan alkuperäisiä tai valmistajan suosittelemia varusteita ja varaosia.

Käyttötarkoitus

Tämä laite on tarkoitettu kahvin valmistamiseen ja juomien kuumentamiseen.

Kaikenlainen muu käyttö katsotaan väärinkäytöksi.

Laitetta ei ole tarkoitettu kaupalliseen käyttöön. Valmistaja ei vastaa vahingoista, jotka ovat aiheutuneet laitteen epäasianmukaisesta käytöstä.

Laitte voidaan asentaa kalusteeseen asennettavan uunin päälle, jos uunin takaosassa on jäähdytyspuhallin (maksimiteho 3 kW).

Käyttöohje

Lue huolellisesti nämä ohjeet ennen laitteen käyttöä.

- Säilytä käyttöohje hyvässä tallessa.
- Ellei näitä ohjeita noudateta, seurauksena voi olla henkilövahinkoja tai laitteen vaurioituminen. Valmistaja ei vastaa vahingoista, jotka ovat aiheutuneet tämän käyttöohjeen noudattamatta jättämisestä.

Huom. Laitteeseen kuuluu jäähdytyspuhallin. Puhallin kytkeytyy toimintaan aina kahvin, höyryn tai kuuman veden valmistuksen yhteydessä. Puhallin kytkeytyy automaattisesti pois toiminnasta muutaman minuutin kuluttua.

Alkutoimet

Vastaanottotarkastus

Purettuasi laitteen pakkauksestaan tarkista, että laite on ehjä ja että pakkaus sisältää kaikki varusteet. Jos havaitset vaurioita, älä käytä laitetta. Ota yhteys valtuutettuun huoltoliikkeeseen.

Laitteen asennus

VAROITUS

- Laitteen asennus on annettava ammattitaitoisen asentajan tehtäväksi, ja asennuksessa tulee noudattaa paikallisia määräyksiä (katso kappale ASENNUKSEEN SISÄÄN).
- Älä jätä pakkausmateriaaleja (muovipussit, polystyreeniosat jne.) lasten ulottuville.
- Älä asenna laitetta koskaan ympäristöön, jossa lämpötila voi laskea 0 °C:seen.
- Säädä veden kovuus mahdollisimman pian noudattaen kappaleessa ASENNUKSEEN SISÄÄN esitettyjä ohjeita.

Laitteen kytkentä

VAROITUS

Tarkista, että verkkovirran jännite vastaa laitteen pohjassa olevaan arvokilpeen merkittyä jännitearvoa.

Laitteen saa kytkeä ainoastaan määräysten mukaiseen maadoitettuun pistorasiaan, joka on suojattu 10 A:n sulakkeella. Jos laitteen virtajohdon pistoke ei sovi pistorasiaan, pyydä ammattitaitoista asentajaa vaihtamaan pistoke sopivaan. Turvallisuusmääräysten mukaisesti asennuksessa tulee käyttää moninapaista kytkintä, jonka kontaktien väli on vähintään 3 mm. Älä käytä jakorasioita tai jatkojohtoja.

VAROITUS

Verkkovirtakytkennässä tulee olla irtikytkentälaitte, joka vastaa kansallisia asennusmääräyksiä.

Mikäli pistoke tai virtajohto on vahingoittunut, vaarojen välttämiseksi ne saa vaihtaa vain huoltopalvelu.

Laitteen käytöstäpoisto ja hävittäminen



Käytöstä poistettuja sähkölaitteita ei saa viedä kotitalousjätteiden keräyssäiliöihin. Laitteita, joissa on viereisen kuvan mukainen symboli, on säädely Euroopan direktiivillä 2002/96/EY. Kaikki käytöstä poistetut sähkö- ja elektroniikkalaitteet on hävitettävä kotitalousjätteistä erillään toimittamalla ne kierrätys- ja talteenottokeskukseen. Käytöstä poistettujen laitteiden asianmukaisen hävittämisen avulla voidaan välttää ympäristö- ja terveyshaittoja. Lisätietoja käytöstä poistetun laitteen hävittämisestä on saatavana jätehuoltoviranomaisilta, jätehuoltokeskuksista tai liikkeestä, josta laite on ostettu.

Vaatimustenmukaisuusvakuutus CE

Laite vastaa seuraavia EU-direktiivejä:

- pienjännitedirektiivi 2006/95/EY sekä sen myöhemmät muutokset
- EMC-direktiivi 2004/108/EY sekä sen myöhemmät muutokset

Elintarvikkeiden kanssa kosketukseen joutuvat materiaalit ja esineet vastaavat eurooppalaisia säädöksiä (EY) nro 1935/2004.



Asennus kalusteen sisään

Tarkista laitteen asennuksen vaatimat vähimmäismitat.

Kahvinkeitin asennetaan torniasennuksena, ja torni on kiinnitettävä tukevasti seinään alan liikkeistä saatavana olevilla kiinnikkeillä.

Huomio:

- Laitteen on oltava kytketty irti verkkovirrasta kaikkien asennus- ja huoltotöiden aikana.
- Laitteeseen koskettavien keittiökaluksien tulee olla kuumuutta kestäviä (vähintään 65 °C).
- Asianmukaisen ilmankierron varmistamiseksi kalusteen alaosaan on jätettävä aukko (katso kuvassa esitetyt mitat).

Mitat, mm

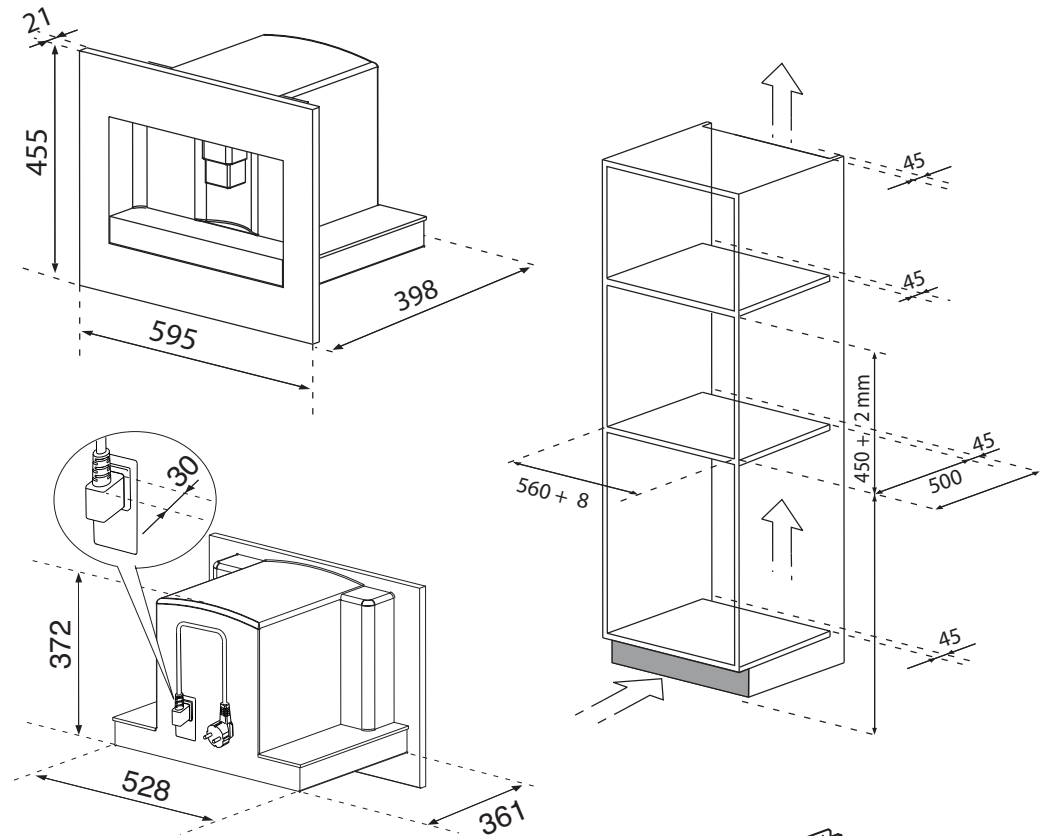

Sijoita kiskot kalusteen sivupinnoille kuvan mukaisesti. Kiinnitä kiskot paikalleen mukana toimitetuilla ruuveilla ja vedä kiskot kokonaan ulos. Jos kahvinkeitin asennetaan ruokien lämmityslaatikon päälle, käytä apuna lämmityslaatikon yläpintaa kiskojen oikean paikan määrittämisessä. Tässä tapauksessa käytettävissä ei ole laskutasoa.

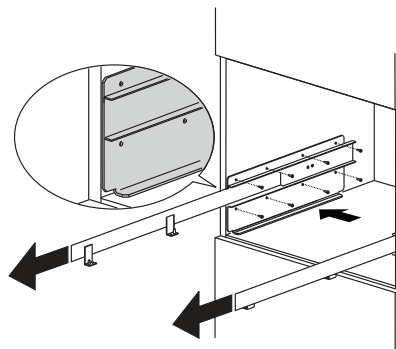

Kiinnitä virtajohto sille tarkoitetulla kiinnikkeellä. Virtajohdon pituuden on oltava riittävä siten, että laite voidaan vetää ulos kalusteesta kahvinpapusäiliön täyttöä varten. **Laite on lakisääteisesti kytkettävä maadoitettuun pistorasiaan. Sähköliitännän saa tehdä vain ammattitaitoinen sähköasentaja määräysten mukaisesti.**

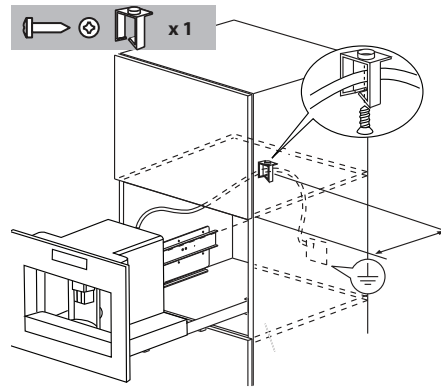

Aseta laite kiskojen päälle ja varmista, että tapit ovat hyvin paikoillaan aukoissaan kiinnittäessäsi niitä mukana toimitetuilla ruuveilla.

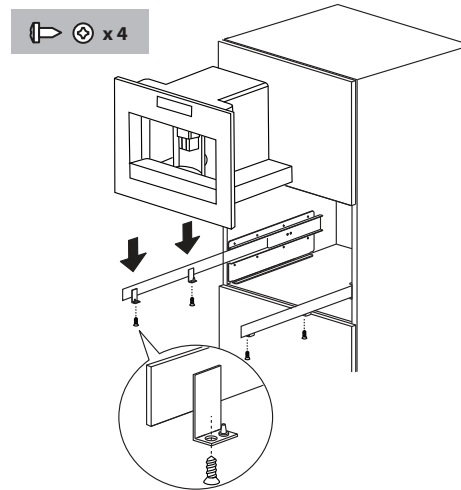

Jos laitteen vaaka- tai pystyasento vaatii säätöä, aseta mukana toimitetut välipalat alustan alle tai sivuille.

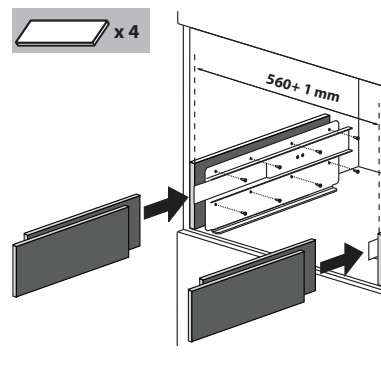

Laitteen kuvaus

Laitte











Katso kuva **A** sivulla 4.

- A1** Kuppiteline
- A2** Huoltoluukku
- A3** Kahvin syöttölaite
- A4** Kahvin sakkasäiliö
- A5** Suodatin
- A6** Kuppitelineen valot
- A7** Käynnistys-/valmiustilan painike
- A8** Ohjauspaneeli
- A9** IEC-liitin
- A10** Kuuman veden ja höyryn suutin
- A11** Varusteiden säilytysastia
- A12** Vesisäiliö
- A13** Kahvisuutin (korkeussäädettävä)
- A14** Tippuastia
- A15** Papusäiliön kansi
- A16** Papusäiliö
- A17** Jauhatusasteen säädin
- A18** Kahvijauheen suppilon luukku
- A19** Mittalusikka
- A20** Mittalusikan lokero
- A21** Kahvijauheen täyttösuppilo
- A22** Virtajohto
- A23** Päävirtakytkin **ON/OFF**

Ohjauspaneeli

Katso kuva **B** sivulla 4.

Huom. Kevyt painikkeiden kosketus riittää.

- B1** Näyttö: laitteen käytön opastus ja ohjeet.
- B2** **MENU**  -painikkeella aktivoidaan tai peruutetaan valikon parametrien asettaminen.
- B3** Painikkeella  valitaan kahvin maku.
- B4** Painikkeella  valitaan haluttu kahvimäärä (espressokuppi, pieni kuppi, keskikokoinen kuppi, iso kuppi, muki).
- B5-B6** Painikkeilla   siirrytään ylös- tai alaspäin valikon vaihtoehtoissa.
- B7**  -painikkeella vahvistetaan valittu vaihtoehto.
- B8** Painikkeella  saadaan yksi kupillinen kahvia.
- B9** Painikkeella  saadaan kaksi kupillista kahvia.
- B10** Painikkeella  saadaan cappuccino.
- B11** Painikkeella  saadaan kuumaa vettä.

Maitosäiliö ja varusteet

Katso kuva **C** sivulla 4.





- C1** Maidon vaahdotusvipu
- C2** Maitosäiliön kahva
- C3** Painike **CLEAN**
- C4** Maidonottoletku
- C5** Maitovaahdon syöttöletku
- C6** Maidon vaahdotin
- C7** Kuumavesisuutin

Tekniset tiedot

Jännite:	220-240 V~ 50/60 Hz maks. 10 A
Ottoteho:	1350 W
Paine:	15 bar
Vesisäiliön tilavuus:	1,8 litraa
Mitat (pituus x korkeus x syvyys):	595 x 455 x 398 mm
Paino:	26 kg

Ennen laitteen käyttöönottoa

- Laitte on tarkastettu tehtaalla käyttäen kahvia, minkä vuoksi on täysin normaalia, että kahvimyllyssä voi olla vähän kahvia.
- Säädä veden kovuus mahdollisimman pian noudattaen kappaleen *Veden kovuusarvon ohjelmointi* ohjeita.

1. Liitä laite sähköverkkoon ja aseta pääkytkin (A23) asentoon I.
2. Laitteen näyttöön tulee eri kielillä "fill tank" (täytä säiliö). Ota vesisäiliö (kuva 4), huuhtelee se ja täytä se raikkaalla vedellä. Älä ylitä merkkiä MAX. Aseta säiliö paikalleen ja työnnä niin syvään kuin se menee.
3. Valitse kieli (kielet tulevat näkyviin noin 3 sekunnin välein): Kun näyttöön tulee viesti "press  TO INSTALL ENGLISH" (paina ASENTAAKSESI ENGLANNIN), paina  (B7) (kuva 3) 3 sekuntia, kunnes **ENGLISH INSTALLED** (ENGLANTI ASENNETTU) tulee näyttöön. Jos asetat väärän kielen, noudata osan Valitse kieli ohjeita. Jos oma kielesi ei ole valittavissa, valitse jokin näytössä näkyvistä kielistä (ohjeet koskevat englantia). Noudata sitten näytön ohjeita.
4. Aseta kuppi kuumavesiputken alle (kuva 5). (Jos kuumavesiputki ei ole paikallaan, näyttöön tulee **(ASETA VESIPUTKI)**. Kiinnitä putki kuten kuvassa 6. Koneen näyttöön tulee **KUUMA VESI PAINA**  . Paina  (B7) ja putkesta tulee vähän vettä.
5. Näytössä näkyy viesti **SAMMUU... ODOTA...**, ja laite kytkeytyy pois toiminnasta.
6. Vedä kahvinkeitin ulos kalusteesta kahvojen avulla (kuva 7). Avaa kansi, täytä papusäiliö ja sulje kansi ja työnnä laite takaisin kalusteen sisään.

Nyt kahvinkeitin on valmis normaalia käyttöä varten.



VAROITUS

Älä laita säiliöön koskaan esijauhettua kahvia, murukahvia, maustettuja papuja tai esineitä, jotka voivat vaurioittaa laitetta.

Huom.

- Ensimmäisellä käyttökerralla on valmistettava 4-5 kahvikupillista ja 4-5 cappuccinoa, ennen kuin lopputulos on hyvä.
- Aina painettaessa päävirtakytkintä **ON/OFF (A23)** laite käynnistää **ITSETARKISTUS**-toiminnon, minkä jälkeen se kytkeytyy pois toiminnasta. Kytke laite uudelleen toimintaan painamalla käynnistys-/valmiustilan painiketta (**A7**) (kuva I).

Laitteen kytkeminen toimintaan ja esikuumennus

Aina kun laite kytketään toimintaan, se suorittaa automaattisesti esikuumennuksen ja huuhtelun, joita ei voi keskeyttää. Laitte on käyttövalmis vasta tämän toiminnon jälkeen.







VAROITUS

Palovammojen vaara! Huuhtelun aikana kahvisuuttimista tulee vähän kuumaa vettä.

Laitte kytketään toimintaan painamalla käynnistys-/valmiustilan painiketta (**A7**) (kuva I). Näytössä näkyy viesti **KUUMENTAA... ODOTA...** Kuumennuksen jälkeen näkyviin tulee toinen viesti: **HUUHTELU**. Laitteen lämpötila on oikea, kun näkyviin tulee viesti **KESKIKOKOINEN KUPPI NORMAALI MAKU**.



Kahvin valmistaminen (kahvipavuista)

1. Laite on asetettu tehtaalla valmistamaan normaalin makuista kahvia. Laitteella voidaan valmistaa erittäin mieto, mieto, normaalia, vahvaa tai erittäin vahvaa kahvia esijauhetun kahvin toiminnolla. Valitse haluamasi maku painamalla toistuvasti painiketta  (B3) (kuva 8). Haluttu kahvin maku näkyy näytössä.
2. Laita suuttimien alle yksi kuppi, jos haluat yhden kupillisen kahvia (kuva 9), tai kaksi kuppia, jos haluat kaksi kupillista kahvia (kuva 9). Parhaan kreeman saat laskemalla kahvisuutinta alaspäin mahdollisimman lähelle kuppeja (kuva 10).
3. Valitse haluamasi kahvimäärä painikkeella  (B4) (kuva 11): espressokuppi, pieni kuppi, keskikokoinen kuppi, iso kuppi, muki.
Jos haluat yhden kupillisen, paina painiketta  (B8) (kuva 12). Jos haluat kaksi kupillista, paina painiketta  (B9) (kuva 13). Tämän jälkeen laite jauhaa pavut ja valuttaa kahvin kuppiin. Kun valittu kahvimäärä on valunut, kahvin tulo loppuu automaattisesti ja käytetty kahvi putoaa sakkasäiliöön.
4. Muutaman sekunnin kuluttua laite on taas käyttövalmis.
5. Laite kytketään pois toiminnasta painamalla käynnistys-/valmiustilan painiketta (A7) (kuva 1). (Ennen kuin laite kytkeytyy pois toiminnasta, se suorittaa automaattisesti huuhtelun: varo polttamasta itseäsi.)

Huom.

- Jos kahvia tulee tipoittain tai sitä ei tule riittävästi, lue ohjeet kappaleesta *KAHVIMYLLYN SÄÄTÄMINEN*.
- Jos kahvi valuu liian nopeasti eikä kreema ole hyvä, lue ohjeet kappaleesta *KAHVIMYLLYN SÄÄTÄMINEN*.
- Jos haluat saada kuumempaa kahvia:
 - Suorita kappaleessa *VALIKON PARAMETRIEN MUUTTAMINEN JA ASETTAMINEN* kuvattu *Huuhtelu-* toiminto.
 - Älä käytä liian paksuja kuppeja, sillä ne imevät liikaa lämpöä, ellet esikuumenna kuppeja.
 - Esikuumenna kupit huuhtelemalla ne kuumalla vedellä.
- Kahvin tulon voi keskeyttää milloin tahansa painamalla uudelleen aikaisemmin valittua painiketta.
- Kun kahvin tulo on loppunut ja haluat valuttaa kuppiin enemmän kahvia, paina aikaisemmin valitsemaasi painiketta kolmen sekunnin kuluessa kahvin tulon päättymisestä.
- Kun näytössä näkyy viesti **TÄYTÄ SÄILIÖ !**, säiliöön on lisättävä vettä, sillä muuten laite ei valuta kahvia. (Säiliössä voi tällöin olla vielä vähän vettä.)
- Aina kun laitteella on valmistettu 14 kuppia kahvia (tai kaksi kupillista 7 kertaa), näkyviin tulee viesti **TYHJENNÄ SAKKASÄILIÖ !**. Suorita puhdistus avaamalla etupuolella oleva huoltoluukku vetämällä suuttimesta (kuva 16), vedä ulos tippuastia (kuva 17) ja puhdista se.

Kun suoritat puhdistuksen, **ota tippuastia aina kokonaan pois.**

- **Kun tippuastia otetaan pois, sakkasäiliö on aina EHDOTTOMASTI tyhjennettävä. Jos sakkasäiliötä ei tyhjennetä, laite saattaa tukkeutua.**
- Vesisäiliötä ei saa ottaa pois koskaan silloin, kun laite valuttaa kahvia. Jos vesisäiliö otetaan pois tässä tilanteessa, laite ei voi valmistaa kahvia ja näkyviin tulee viesti **JAUHE LIIAN HIENOA SÄÄDÄ JAUHATUS ! PAINA OK** ja sen jälkeen viesti **TÄYTÄ SÄILIÖ !**. Tarkista säiliössä olevan veden määrä ja laita säiliö takaisin paikalleen. Jotta laite voidaan käynnistää uudelleen, vesisuutin on kiinnitettävä paikalleen, ellei se ole paikallaan (kuva 6). Sen jälkeen painettuasi  -painiketta (B7) näkyviin tulee viesti **KUUMA VESI PAINA OK**. Paina  -painiketta (B7) muutaman sekunnin kuluessa ja valuta vettä suuttimesta noin 30 sekunnin ajan. Veden valuttamisen jälkeen näytössä näkyvät taas määritetyt perusasetukset.
- Tämä toimenpide on mahdollisesti suoritettava useamman kerran, kunnes ilma on poistunut vesiputkistosta.
- Jos edellä kuvattua toimenpidettä ei tehdä oikein, tai jos laite kytketään pois toiminnasta, määritetyt perusasetukset voivat näkyä näytössä, vaikka ongelma ei olisi todellisuudessa poistunut.

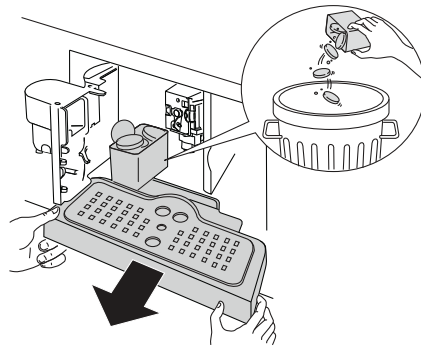

Kahvin määrän säätäminen

Laitte on säädetty tehtaalla siten, että se valuttaa automaattisesti seuraavat määrät kahvia:

- espressokuppi,
- pieni kuppi,
- keskikokoinen kuppi,
- iso kuppi,
- muki.

Voit muuttaa esimerkiksi espressokupin kahvimäärää ja ohjelmoida sen seuraavalla tavalla:

- Paina toistuvasti painiketta ☕ (B4), kunnes näytössä lukee **ESPRESSO**.
- Paina painiketta ☕ (B8), kunnes näytössä näkyy viesti **OHJELMOI MÄÄRÄ**. Laitte valuttaa kahvia toimenpiteen aikana.
- Lopeta valutus ja tallenna uusi kahvimäärä muistiin painamalla uudelleen painiketta ☕ (B8).

Nyt laite on ohjelmoitu uuden asetuksen mukaisesti, ja se on käyttövalmis.

Samalla tavalla voit säätää pienen kupin, keskikokoisen kupin ja mukan kahvimäärää.

Huom. Kun painat painiketta ☕ (B9), laite valuttaa kaksinkertaisen määrän kahvia verrattuna painikkeella ☕ (B8) ohjelmoituun määrään.

Jos haluat palauttaa laitteen alkuperäiset asetukset, lue ohjeet kappaleesta *Tehdasasetusten palauttaminen (nollaus)*.

Kahvimyllyn säätäminen

Kahvimyllyä ei saa säätää, sillä se on asetettu valmiiksi tehtaalla. Jos kahvi valuu liian nopeasti tai liian hitaasti (tipoitain), jauhatusastetta on säädettävä säätimellä (kuva I4).



VAROITUS

Säädintä saa kiertää vain silloin, kun kahvimylly on toiminnassa.

Jotta kahvi valuu hitaammin ja kreema on parempi, käännä säädintä yksi pykälä vastapäivään (=hienompi jauhatus).

Jotta kahvi valuu nopeammin (ei tipoitain), käännä säädintä yksi pykälä myötäpäivään (=karkeampi jauhatus).

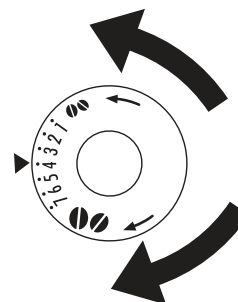

Espressokahvin valmistaminen kahvijauheesta (papujen sijaan)

- Paina painiketta ☕ (B3) (kuva 8) ja valitse kahvin valmistus kahvijauheesta.
- Vedä laite ulos kalusteen sisältä varovasti kahvojen avulla (kuva 7).
- Avaa keskellä oleva kansi ja laita suppiloon mittalusikallinen esijauhettua kahvia (kuva 18). Työnnä kahvinkeitin takaisin kalusteen sisään ja toimi kappaleen **KAHVIN VALMISTAMINEN (KAHVIPAVUISTA)** ohjeiden mukaisesti.

Huom. Voit valmistaa vain yhden kahvin kerrallaan painamalla painiketta ☕ (B8) (kuva 12).

- Jos haluat palata papukahvin valmistukseen käytettyäsi laitetta esijauhetun kahvin valmistamiseen, esijauhetun kahvin valmistus on poistettava käytöstä painamalla uudelleen painiketta ☕ (B3) (kuva 8).

Huom.

- Älä laita suppiloon koskaan esijauhettua kahvia silloin, kun laite on kytketty pois toiminnasta, jotta kahvijauhe ei leviä laitteen sisälle.
- Älä laita suppiloon koskaan enempää kuin yksi mitallinen kahvia. Muussa tapauksessa laite ei valmista kahvia.
- Käytä aina laitteen mukana toimitettua mittalusikkaa.
- Laita suppiloon ainoastaan espressokahvinkeitimille tarkoitettua esijauhettua kahvia.
- Jos suppilo tukkeutuu, koska siihen on laitettu enemmän kuin yksi mitallinen kahvia, pudota kahvi alas veitsen avulla (kuva 20) ja irrota ja puhdista sen jälkeen suodatin ja laite noudattaen kappaleen *Suodattimen puhdistaminen* ohjeita.

Kuuman veden valuttaminen

- Tarkista aina, että laite on käyttövalmis.
- Tarkista, että vesisuutin on kiinnitetty paikalleen (kuva 6).
- Laita astia suuttimen alle.
- Paina painiketta  (B11), näyttöön tulee **KUUMA VESI PAINA OK**, vahvista painamalla  (B7).

Näytössä näkyy viesti **KUUMA VESI** ja suuttimesta valuu kuumaa vettä sen alapuolella olevaan astiaan. (Älä valuta kuumaa vettä yhdellä kertaa kahta minuuttia pitempään.) Voit keskeyttää veden valutuksen painamalla painiketta  (B11). Veden tulo lakkaa automaattisesti, kun vettä on valunut asetettu määrä.

Cappuccinon valmistus

- Valitse cappuccinon valmistuksessa haluamasi kahvin maku painikkeella  (B3).
- Avaa maitosäiliön kansi.
- Kaada säiliöön noin 100 ml maitoa jokaista valmistettavaa cappuccinoa varten (kuva 22). Älä ylitä säiliöön merkittyä **MAX**-merkkiä (noin 750 ml). Käytä mieluiten jääkaappikylmää rasvatonta tai vähärasvaista maitoa (noin 5 °C).
- Tarkista, että maidonottoputki on hyvin kiinni kumiholkissa (kuva 23) ja laita maitosäiliön kansi takaisin paikalleen.
- Aseta maidonvaahdottimen säädin (C1) maitosäiliön kannessa olevien merkintöjen **CAPPUCCINO** ja **CAFFELATTE** välille. Vaahdon koostumusta voi säätää. Kun säädintä siirretään hieman kohti merkintää **CAFFELATTE**, saadaan ohuempaa vaahtoa. Kun säädintä siirretään hieman kohti merkintää **CAPPUCCINO**, saadaan paksumpaa vaahtoa.

- A. Ei vaahtoa
- B. Ohuempi vaahto
- C. Säädin
- D. Paksumpi vaahto

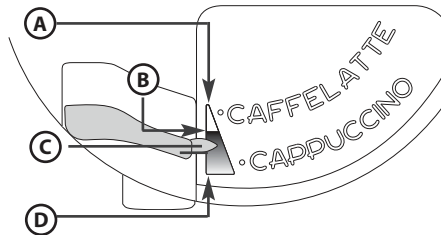



- Irrota kuuman veden suutin (kuva 6) ja kiinnitä maitosäiliö suuttimen aukkoon (kuva 24).
- Siirrä maitoputkea kuten yllä kuvataan ja aseta kahvi- ja maitosuuttimen alle tarpeeksi iso kuppi.
- Paina painiketta  (B10). Näytössä näkyy viesti **CAPPUCCINO** ja muutaman sekunnin kuluttua maidon suutinputkesta valuu vaahdotettua maitoa alla olevaan kuppiin. (Maidon tulo lakkaa automaattisesti.)
- Laite valuttaa kahvin.
- Sen jälkeen cappuccino on valmista. Lisää sokeria maun mukaan ja koristele vaahto halutessasi kaakaojauheella.

Huom.

- Cappuccinon valmistuksen aikana maitovaahdon tai kahvin valutus voidaan keskeyttää painamalla painiketta  (B10).
- Puhdista maitosäiliön kannen alla olevat putket aina cappuccinon valmistuksen jälkeen maidonvaahdottimen puhtauden ja hygieenisyyden varmistamiseksi. Näytössä vilkkuu viesti **PAINA CLEAN**.
 - **Laita astia maidon suutinputken alle (kuva 25).**
 - Käynnistä puhdistus painamalla kannessa olevaa **CLEAN**-painiketta (C3) vähintään 8 sekunnin ajan (kuva 25). Näytössä näkyy viesti **PUHDISTUS...** sekä toimenpiteen keston ilmaiseva palkki. Älä vapauta **CLEAN**-painiketta, ennen kuin palkki on täyttynyt, jolloin puhdistus on suoritettu loppuun. Jos vapautat **CLEAN**-painikkeen, toimenpide keskeytyy. Kun puhdistus on tehty, irrota maitosäiliö ja laita se takaisin jääkaappiin. Maitoa ei ole suositeltavaa pitää poissa jääkaapista 15 minuuttia pidempään.
- Jos haluat säätää automaattisesti kuppiin valuvan kahvin tai maitovaahdon määrää, lue ohjeet kappaleesta **CAPPUCCINON MAITO- JA KAHVIMÄÄRÄN SÄÄTÄMINEN**.

Cappuccinon maito- ja kahvimäärän säätäminen

Laite on säädetty tehtaalla siten, että se valmistaa automaattisesti vakiokupillisen cappuccinoa. Jos haluat muuttaa tätä määrää, toimi seuraavasti:

- Kaada säiliöön maitoa siihen merkittyyn maksimimerkkiin saakka.
- Paina painiketta  (B10), kunnes näytössä näkyy viesti **OHJELMOI MÄÄRÄ MAITO CAFFELATTEEN**. Laite valuttaa maitoa toimenpiteen aikana.
- Lopeta valutus ja tallenna uusi maitomäärä muistiin painamalla uudelleen painiketta  (B10).
- Muutaman sekunnin kuluttua laite aloittaa kahvin valutuksen ja näytössä näkyy viesti **OHJELMOI MÄÄRÄ KAHVI CAPPUCCINOON**.
- Lopeta valutus ja tallenna uusi kahvimäärä muistiin painamalla uudelleen painiketta  (B10).

Nyt laite on ohjelmoitu uusien asetusten mukaisesti, ja se on käyttövalmis.









Valikon parametrien muuttaminen ja asettaminen

Kun laite on käyttövalmis, voit muuttaa seuraavia valikon parametreja tai toimintoja:

- HUUHTELU
- ASETA KELLO
- KIELI
- AUTOM. KÄYNNISTYS
- KALKINPOISTO
- KAHVIN LÄMPÖTILA
- AUTOM. SAMMUTUS
- VEDEN KOVUUS
- TEHDASARVOT
- ENERGIANSÄÄSTÖ
- TILASTO
- SUMMERI
- POISTU VALIKOSTA



Kielen asettaminen

Jos haluat vaihtaa näytön kieltä, toimi seuraavasti:

- Siirry valikkoon painamalla **MENU**  -painiketta (**B2**) ja paina sen jälkeen painikkeita   (**B5**) ja (**B6**), kunnes näkyvässä on **KIELI**.
- Paina  -painiketta (**B7**).
- Paina painikkeita   (**B5**) ja (**B6**), kunnes näkyvässä on haluamasi kieli.
- Vahvista  -painikkeella (**B7**).
- Poistu valikosta painamalla **MENU**  -painiketta (**B2**).









Huuhtelu

Tämän toiminnon avulla saadaan kuumempaa kahvia. Toimi seuraavasti:











- Jos haluat pienen kupillisen (alle 0,6 dl) kahvia heti laitteen käynnistämisen jälkeen, lämmitä kahvikuppi kuumalla vedellä.
- Jos viimeisen kahvin valmistuksesta on pitempään kuin 2-3 minuuttia, ennen uuden kahvin pyytämistä suodatin on esikuumennettava. Avaa aluksi valikko **MENU**  -painikkeella (**B2**). Näytössä lukee **HUUHTELU**. Paina  -painiketta (**B7**). Näytössä lukee **OK VAHVISTAA**. Paina uudelleen  -painiketta (**B7**). Valuta vettä suuttimen alla olevaan tippuastiaan tai kuumenna kuppi valuttamalla vesi kuppiin (kaada vesi pois kupista kuumentamisen jälkeen).

Laitteen toiminta-ajan muuttaminen

Laitte on säädetty tehtaalla siten, että se kytkeytyy automaattisesti pois toiminnasta 30 minuutin kuluttua viimeisestä käytöstä. Voit muuttaa tätä aikaa (enintään 120 min) seuraavalla tavalla:













- Siirry valikkoon painamalla **MENU**  -painiketta (**B2**) ja paina sen jälkeen painikkeita   (**B5**) ja (**B6**), kunnes näytössä näkyy viesti **AUTOM. SAMMUTUS**.
- Vahvista  -painikkeella (**B7**).
- Valitse painikkeilla   (**B5**) ja (**B6**) aika, jonka jälkeen laitteen tulee kytkeytyä pois toiminnasta (30 minuuttia, 1 tunti, 2 tuntia).
- Vahvista  -painikkeella (**B7**).
- Poistu valikosta painamalla **MENU**  -painiketta (**B2**).

Kellonajan asettaminen

- Siirry valikkoon painamalla **MENU**  -painiketta (**B2**) ja paina sen jälkeen painikkeita   (**B5**) ja (**B6**) kunnes näytössä näkyy viesti **ASETA KELLO**.
- Paina  -painiketta (**B7**).
- Aseta kellonaika painikkeilla   (**B5**) ja (**B6**) vahvista painamalla  -painiketta (**B7**).
- Aseta minuutit painikkeilla   (**B5**) ja (**B6**) ja vahvista painamalla  -painiketta (**B7**).
- Poistu valikosta painamalla **MENU**  -painiketta (**B2**).









Automaattisen käynnistysajan asettaminen

Tämän toiminnon avulla voit ohjelmoida kellonajan, jolloin laite käynnistyy automaattisesti.

- Tarkista, että laitteen kello on säädetty oikeaan aikaan.
- Siirry valikkoon painamalla **MENU**  -painiketta (**B2**) ja paina sen jälkeen painikkeita   (**B5**) ja (**B6**), kunnes näytössä näkyy viesti **AUTOM. KÄYNNISTYS**.
- Paina  -painiketta (**B7**).
- Näytössä näkyy viesti **AUTOM. KÄYNNISTYS AKTIVOI ?**.
- Vahvista  -painikkeella (**B7**).
- Aseta automaattinen käynnistysaika painikkeilla   (**B5**) ja (**B6**) vahvista painamalla  -painiketta (**B7**).
- Aseta minuutit painikkeilla   (**B5**) ja (**B6**) ja vahvista painamalla  -painiketta (**B7**).
- Kun painat  -painiketta (**B7**), näytössä lukee **AUTOM. KÄYNNISTYS AKTIVOITU**.









Kahvin lämpötilan säätäminen

Voit säätää laitteen valuttaman kahvin lämpötilaa seuraavasti:

- Siirry valikkoon painamalla **MENU**  -painiketta (**B2**) ja paina sen jälkeen painikkeita   (**B5**) ja (**B6**), kunnes näytössä näkyy viesti **KAHVIN LÄMPÖTILA**.
- Paina  -painiketta (**B7**).
- Valitse haluamasi kahvin lämpötila painikkeilla   (**B5**) ja (**B6**): matala, keskitaso, korkea.
- Vahvista valitsemasi lämpötila  -painikkeella (**B7**).
- Poistu valikosta painamalla **MENU**  -painiketta (**B2**).

Veden kovuusarvon ohjelmointi

Voit halutessasi pidentää laitteen toiminta-aikaa kalkinpoistojen välillä ohjelmoimalla laitteen käyttämäsi veden todellisen kalkkipitoisuuden mukaisesti. Toimi seuraavasti:

- Poista vedenkovuuden ilmaisinnauha "Total hardness test" (sivulla 2) pakkauksestaan ja upota se kokonaan veteen muutaman sekunnin ajaksi. Ota nauha pois vedestä ja odota noin 30 sekuntia (kunnes nauhan väri muuttuu ja siihen ilmestyy punaisia neliöitä).
- Siirry valikkoon painamalla **MENU**  -painiketta (**B2**) ja paina sen jälkeen painikkeita   (**B5**) ja (**B6**), kunnes näytössä näkyy viesti **VEDEN KOVUUS**.
- Paina  -painiketta (**B7**).
- Paina painikkeita   (**B5**) ja (**B6**), kunnes näkyviin tulee ilmaisinnauksessa näkyvien punaisten neliöiden mukainen määrä ympyröitä (jos nauhassa näkyy esimerkiksi kolme punaista neliötä, valitse viesti ●●●○);
- Vahvista valinta  -painikkeella (**B7**). Nyt laite on ohjelmoitu ilmoittamaan kalkinpoistotarpeesta todellisen kalkkipitoisuuden mukaisesti.
- Poistu valikosta painamalla **MENU**  -painiketta (**B2**).

Kalkinpoisto











VAROITUS

Kalkinpoistoaine sisältää happoja. Noudata kalkinpoistoaineen pakkaukseen merkittyjä valmistajan turvallisuusohjeita.

Huom. Käytä ainoastaan valmistajan suosittelemaa kalkinpoistoainetta. Muussa tapauksessa takuu ei ole voimassa. Takuu ei vastaa myöskään mahdollisista vahingoista, jos kalkinpoistoa ei suoriteta säännöllisesti.

Kalkinpoisto on suoritettava, kun laitteen näytössä näkyy viesti **KALKINPOISTO !**. Toimi seuraavasti:





- Tarkista, että laite on käyttövalmis.
- Kiinnitä vesisuutin (**C7**) suuttimen aukkoon (**A10**).
- Siirry valikkoon painamalla **MENU**  -painiketta (**B2**) ja paina sen jälkeen painikkeita   (**B5**) ja (**B6**), kunnes näytössä näkyy viesti **KALKINPOISTO !**.
- Kun painat  -painiketta (**B7**), näytössä näkyy viesti **KALKINPOISTO OK VAHVISTAA**.
- Paina  -painiketta (**B7**). Näytössä näkyy viesti **LISÄÄ KALKINP. AINE PAINA OK**.
- Tyhjennä vesisäiliö, kaada siihen pullollinen kalkinpoistoainetta noudattaen etiketissä olevaa valmistajan ohjetta. Aseta kuumavesiputken alle astia, jonka tilavuus on noin 2 litraa.
- Paina  -painiketta (**B7**). Kalkinpoistoliuos tulee ulos kuuman veden suuttimesta ja valuu suuttimen alla olevaan astiaan. Laitteen näytössä näkyy viesti **KALKINPOISTO KÄYNNISSÄ...**
- Kalkinpoisto-ohjelma toimii automaattisesti välillä valuttaen liuosta ja pitäen välillä taukoja.
- Noin 30 minuutin kuluttua näytössä näkyy viesti **HUUHTELU TÄYTÄ SÄILIÖ !**.
- Tyhjennä vesisäiliö, huuhtelee pois kalkinpoistoaineen jäämät ja täytä säiliö puhtaalla vedellä.
- Laita puhtaalla vedellä täytetty säiliö takaisin paikalleen. Näytössä näkyy viesti **HUUHTELU PAINA OK**.
- Paina  -painiketta (**B7**). Putkesta tulee kuumaa vettä, joka täyttää astian ja viesti **HUUHTELU, ODOTA** tulee näyttöön.
- Odota, kunnes näkyviin tulee viesti **HUUHTELU VALMIS PAINA OK**.
- Paina  -painiketta (**B7**). Näyttöön tulee viesti **KALKINPOISTO VALMIS**. Laite sammuu automaattisesti.. Täytä säiliö taas puhtaalla vedellä.
- Nyt kalkinpoisto-ohjelma on päättynyt ja laitetta voi taas käyttää kahvin valmistamiseen.

Huom. Jos kalkinpoisto-ohjelma keskeytetään ennen sen päättymistä, koko toimenpide on aloitettava alusta.







Huom. JOS KALKINPOISTOA EI SUORITETA SÄÄNNÖLLISESTI, TAKUU EI OLE VOIMASSA.

Tehdasasetusten palauttaminen (nollaus)

Kaikki laitteen asetukset voidaan palauttaa alkuperäisiin asetuksiin (myös sen jälkeen, kun käyttäjä on muuttanut niitä) seuraavalla tavalla:









- Siirry valikkoon painamalla **MENU**  -painiketta (**B2**) ja paina sen jälkeen painikkeita   (**B5**) ja (**B6**), kunnes näytössä näkyy viesti **TEHDASARVOT**.
- Kun painat  -painiketta (**B7**), näytössä näkyy viesti **OK VAHVISTAA**.
- Palauta alkuperäiset tehdasasetukset painamalla  (**B7**).

Energiansäästö

- Paina kuvaketta  (**B2**) ja pääset asetusvalikkoon.
- Paina kuvakkeita   (**B5**) ja (**B6**) kunnes **ENERGIANSÄÄSTÖ** tulee näyttöön.
- Paina kuvaketta  (**B7**) **POIS KÄYTÖSTÄ?** näkyy näytössä (tai **OTA KÄYTTÖÖN?** jos toiminto on jo poistettu käytöstä).
- Paina kuvaketta  (**B7**) toiminnon ottamiseksi käyttöön tai poistamiseksi tai kuvaketta  (**B2**) poistukseksi valikosta.

Tilasto







Tämän toiminnon avulla saadaan näkyviin laitteen tilastot. Näytä tilastot seuraavasti:

- Siirry valikkoon painamalla **MENU**  -painiketta (**B2**) ja paina sen jälkeen painikkeita   (**B5**) ja (**B6**), kunnes näytössä näkyy viesti **TILASTO**.
- Paina  -painiketta (**B7**).
- Painikkeilla   (**B5**) ja (**B6**) voit tarkistaa:
 - kuinka monta kahvia ja cappuccinoa laitteella on valmistettu,
 - kuinka monta kertaa kalkinpoisto on suoritettu,
 - kuinka monta litraa vettä laite on valuttanut yhteensä.
- Poistu toiminnosta painamalla kerran **MENU**  -painiketta (**B2**) tai poistu valikosta painamalla kaksi kertaa **MENU**  -painiketta (**B2**).

Merkkiäänän asettaminen

Tällä toiminnolla otetaan käyttöön tai poistetaan käytöstä merkkiäännet, jotka kuuluvat aina painikkeita painettaessa ja kiinnitettäessä/irrotettaessa varusteita.

Huom. Laite on säädetty siten, että merkkiäännet ovat käytössä.

- Siirry valikkoon painamalla **MENU**  -painiketta (**B2**) ja paina sen jälkeen painikkeita   (**B5**) ja (**B6**), kunnes näytössä näkyy viesti **SUMMERI**.
- Paina  -painiketta (**B7**). Näytössä näkyy viesti **SUMMERI POISTÄ KÄYTÖSTÄ?**.
- Voit poistaa merkkiäännet käytöstä painamalla  -painiketta (**B7**).
- Poistu valikosta painamalla **MENU**  -painiketta (**B2**).

Kahvin ohjelmointi

Kahvin ohjelmointiohjeet on esitetty kappaleessa *KAHVIN MÄÄRÄN SÄÄTÄMINEN*.

Cappuccinon ohjelmointi

Cappuccinon ohjelmointiohjeet on esitetty kappaleessa *CAPPUCCINON MAITO- JA KAHVIMÄÄRÄN SÄÄTÄMINEN*.

Puhdistus ja huolto

Laitteen puhdistaminen

Älä käytä laitteen puhdistuksessa liuotainaineita tai hankaavia puhdistusaineita. Seuraavat laitteen osat on puhdistettava säännöllisesti:

- sakkasäiliö (**A4**)
- tippuastia (**A14**)
- vesisäiliö (**A12**)
- kahvisuuttimet (**A13**)
- esijauhettun kahvin syöttösuppilo (**A21**)
- laitteen sisäpuoli huoltoluukun (**A2**) kautta
- suodatin (**A5**).

Sakkasäiliön puhdistaminen

Kun näytössä näkyy viesti **TYHJENNÄ SAKKASÄILIÖ!**, säiliö on tyhjennettävä ja puhdistettava. Suorita puhdistus seuraavasti:

- Avaa laitteen etupuolella oleva huoltoluukku (kuva **I6**), vedä tippuastia (kuva **I7**) ulos ja puhdistase.
- Puhdistase sakkasäiliö huolellisesti.

Huom. Kun tippuastia otetaan pois, sakkasäiliö on aina ehdottomasti tyhjennettävä.

Tippuastian puhdistaminen



VAROITUS

Sjos tippuastiaa ei tyhjennetä, vettä voi valua astian reunan yli. Tämä voi vaurioittaa laitetta.

Tippuastiassa on kelluva osoitin (punainen), joka ilmaisee veden pinnantason (kuva **27**).

Tippuastia on tyhjennettävä ja puhdistettava, ennen kuin osoitin työntyy ulos kuppialustasta.

Astian irrottaminen:

1. Avaa huoltoluukku (kuva 16).
2. Ota ulos tippuastia ja sakkasäiliö (kuva 17).
3. Puhdista tippuastia ja sakkasäiliö (A4).
4. Aseta tippuastia ja sakkasäiliö (A4) takaisin paikalleen.
5. Sulje huoltoluukku.

Vesisäiliön puhdistaminen

1. Puhdista vesisäiliö (A12) säännöllisesti (noin kerran kuukaudessa) kostealla liinalla ja miedolla puhdistusaineella.
2. Poista puhdistusaineen jäämät huolellisesti.

Suuttimien puhdistaminen

1. Puhdista suuttimet säännöllisesti pesusienen avulla (kuva 28).
2. Tarkista säännöllisesti, että kahvisuuttimen reiät eivät ole tukossa. Poista tarvittaessa kahvijäämät hammastikulla (kuva 26).

Esijauhetun kahvin syöttösuppilon puhdistaminen

Tarkista säännöllisesti (noin kerran kuukaudessa), että esijauhetun kahvin syöttösuppilo ei ole tukossa (kuva 20).



VAROITUS

Ennen kuin aloitat mitään puhdistustoimenpidettä, kytke laite pois toiminnasta päävirtakytkimellä (A23) ja irrota pistoke pistorasiasta. Älä upota laitetta milloinkaan veteen.

Laitteen sisäosan puhdistaminen

1. Tarkista säännöllisesti (noin kerran viikossa), että laitteen sisäosa ei ole likainen. Poista kahvikerääntymät tarvittaessa pesusienellä.
2. Poista kuiva kahvijauhe pölynimurilla (kuva 29).

Suodattimen puhdistaminen

Suodatinta on puhdistettava vähintään kerran kuukaudessa.



VAROITUS

Suodatinta (A5) ei saa koskaan irrottaa, kun laite on kytketty toimintaan. Älä yritä irrottaa suodatinta käyttäen liian suurta voimaa.

1. Varmista, että laite on suorittanut asianmukaisesti poiskytketymisen (katso LAITTEEN KYTKEMINEN POIS TOIMINNASTA).
2. Avaa huoltoluukku (kuva 16).
3. Ota ulos tippuastia ja sakkasäiliö (kuva 17).
4. Paina kahta punaista vapautuspainiketta sisäänpäin vetäen samanaikaisesti suodatinta ulospäin (kuva 30).

Huom. Älä käytä suodattimen puhdistuksessa puhdistusainetta, sillä männän sisäosa on käsitelty voiteluaineella, jonka puhdistusaine voisi poistaa.

5. Liota suodatinta noin viisi minuuttia vedessä ja huuhtelee se sitten.
6. Aseta suodatinta (A5) puhdistuksen jälkeen takaisin paikalleen työntämällä se kiinni taustalevyyn ja alatapin päälle. Paina sen jälkeen **PUSH**-merkin kohdalta, kunnes kuulet kiinnittymisen aiheuttaman naksahduksen.

- A. Taustalevy
B. Tappi

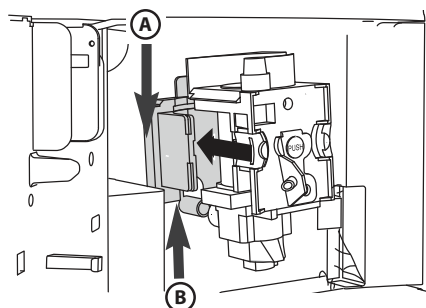

Huom. Jos suodatin on hankala laittaa paikalleen, paina sitä (ennen kiinnittämistä) voimakkaasti ala- ja yläpäästä kuvan mukaisesti, jotta se muotoutuu oikeaan mittaan.

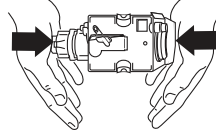

7. Kun suodatin on asetettu paikalleen, tarkista, että punaiset painikkeet ovat nousseet ylös.

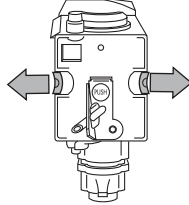

8. Aseta tippuastia ja sakkasäiliö takaisin paikalleen.
9. Sulje huoltoluukku.

Maitosäiliön puhdistaminen



VAROITUS

Puhdista maitosäiliön (C) sisäputket aina maitovaahdon valmistamisen jälkeen.

Jos säiliössä on maitoa, älä pidä sitä kauan poissa jääkaapista.

Puhdista säiliö aina maitovaahdon valmistuksen jälkeen noudattaen kappaleen *CAPPUCCINON VALMISTUS* kohdassa 3 annettuja ohjeita.

Maitosäiliön kaikki osat voidaan pestä astianpesukoneessa, kun ne sijoitetaan astianpesukoneen yläkoriin.

1. Avaa maitosäiliön kansi kiertämällä sitä myötäpäivään.
2. Vedä ulos suutinputki ja maidonottoputki.

- A. Suutinputki
- B. Maidonottoputki
- C. Kanava
- D. Säädin
- E. Aukko

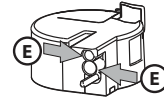
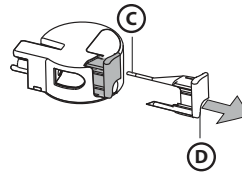
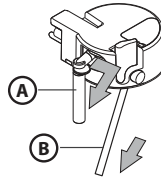

3. Ota säädin irti vetämällä sitä ulospäin.
4. Pese kaikki osat huolellisesti vedellä ja miedolla pesuaineella. Tarkista erityisen huolellisesti, että aukkoihin ja säätimen pehmeässä kärjessä olevaan kanavaan ei jää maitojäämiä.
5. Tarkista myös, että maidonottoputkessa ja maitosuuttimessa ei ole maitojäämiä.
6. Kiinnitä säädin, suutinputki ja maidonottoputki takaisin paikalleen.
7. Kierrä maitosäiliön kansi takaisin paikalleen.

Laitteen kytkeminen pois toiminnasta

Aina kun laite kytketään pois toiminnasta, se suorittaa automaattisen huuhtelun, jota ei saa keskeyttää.



VAROITUS

Huuhtelun aikana kahvisuuttimista tulee vähän kuumaa vettä. Varo polttamasta itseäsi vesisuihkuun. Kytke laite pois toiminnasta painamalla käynnistys-/valmiustilan painiketta (A7). Laite suorittaa huuhtelun ja kytkeytyy sen jälkeen pois toiminnasta.

Huom. Jos laitetta ei käytetä pitkään aikaan, paina myös laitteen sivulla oleva päävirtakytkin **ON/OFF (A23)** asentoon **0**.

Näytössä näkyvät viestit

VIESTI	MAHDOLLINEN SYY	KORJAUSTOIMENPIDE
TÄYTÄ SÄILIÖ !	- Vesisäiliö on tyhjä tai huonosti paikallaan.	- Täytä säiliö vedellä ja/tai aseta se paikalleen kunnolla painaen pohjaan saakka.
JAUHE LIIAN HIENOA SÄÄDÄ JAUHATUS ! ASETA VESISUUTIN JA PAINA OK	- Jauhatus on liian hieno, ja kahvi valuu sen vuoksi liian hitaasti.	- Kierrä jauhatuksen säädintä yksi pykäleä kohti numeroa 7.
JAUHE LIIAN HIENOA SÄÄDÄ JAUHATUS ! (vuorotellen) PAINA OK (sen jälkeen) TÄYTÄ SÄILIÖ !	- Säiliö on otettu pois kahvin valmistuksen aikana. - Vesiputkistossa on ilmaa.	- Laita säiliö paikalleen ja paina OK -painiketta (B7). Näytössä lukee KUUMA YESI . Laitte valuttaa kuumaa vettä ja palaa sitten käyttövalmiiseen tilaan.
TYHJENNÄ SAKKASÄILIÖ !	- Kahvin sakkasäiliö (A4) on täynnä, ja viimeisestä kahvin valmistuksesta on enemmän kuin kolme päivää (toimenpide varmistaa laitteen hygieenisyyden).	- Tyhjennä ja puhdista sakkasäiliö ja laita se takaisin paikalleen. Tärkeää: Kun tippuastia otetaan pois, tyhjennä sakkasäiliö EHDOTTOMASTI aina, vaikka se olisi vain vähän täynnä. Jos tätä ei tehdä, sakkasäiliö voi täytyä liikaa seuraavien kahvien valmistuksen aikana ja laite tukkeutuu.
ASETA SAKKASÄILIÖ !	- Sakkasäiliötä ei ole laitettu takaisin paikalleen puhdistuksen jälkeen.	- Avaa huoltoluukku ja aseta sakkasäiliö paikalleen.
LISÄÄ ESIJAUHETTUA KAHVIA !	- Jauhetun kahvin valmistus on valittu, mutta suppiloon ei ole laitettu kahvijauhetta. - Suppilo (A21) on tukossa.	- Vedä laite ulos kalusteen sisältä ja laita kahvijauhetta suppiloon. - Tyhjennä suppilo veitsen avulla noudattaen kappaleen <i>Esijauhetun kahvin syöttösuppilon puhdistaminen</i> ohjeita.
KALKINPOISTO ! (vuorotellen) KESKIKOKOINEN KUPPI NORMAALI MAKU	- Ilmaisee, että laitteelle on suoritettava kalkinpoisto.	- Kappaleessa <i>Kalkinpoisto</i> kuvattu kalkinpoisto-ohjelma on suoritettava mahdollisimman pian.
VÄHEMMÄN KAHVIA !	- Kahvia on käytetty liikaa.	- Valitse miedompi maku tai vähennä esijauhetun kahvin määrää ja pyydä uudelleen kahvia.
TÄYTÄ PAPUSÄILIÖ !	- Kahvinpavut ovat lopussa.	- Täytä papusäiliö.
ASETA SUODATUSYKSIKÖ !	- Suodatinta ei ole laitettu takaisin paikalleen puhdistuksen jälkeen.	- Aseta suodatin paikalleen noudattaen kappaleen <i>Suodattimen puhdistaminen</i> ohjeita.
SULJE OVI !	- Huoltoluukku on auki.	- Sulje huoltoluukku.
HÄLYTYS !	- Laitteen sisäpuoli on hyvin likainen.	- Puhdista laite huolellisesti noudattaen kappaleen <i>PUHDISTUS JA HUOLTO</i> ohjeita. Jos viesti näkyy edelleen vielä puhdistuksen jälkeenkin, ota yhteys valtuutettuun huoltoliikkeeseen.

Vianmääritys

Seuraavassa on esitetty joitakin mahdollisia ongelmia.

Jos ongelma ei poistu taulukon ohjeiden avulla, ota yhteys valtuutettuun huoltoliikkeeseen.

ONGELMA	MAHDOLLINEN SYY	KORJAUSTOIMENPIDE
Kahvi ei ole kuumaa.	<ul style="list-style-type: none"> - Kuppeja ei ole esilämmitetty. - Suodatin on jäähtynyt, koska viimeisen kahvin valmistuksesta on 2-3 minuuttia. - Asetettu lämpötila ei ole riittävän korkea. 	<ul style="list-style-type: none"> - Lämmitä kupit huuhtelemalla ne kuumalla vedellä. - Kuumenna suodatin ennen kahvin valmistusta valitsemalla valikon toiminto HUUHTELU. - Muuta asetettua lämpötilaa (katso kappale <i>Kahvin lämpötilan säätäminen</i>).
Kahvissa on vähän kreemaa.	<ul style="list-style-type: none"> - Kahvi on jauhettu liian karkeaksi. - Kahvilaatu ei ole sopiva. 	<ul style="list-style-type: none"> - Kierrä jauhatuksen säädintä vastapäivään yksi pykälä kohti numeroa 1 kahvimyllyn toiminnan aikana (kuva 14). - Käytä espressokahville tarkoitettua kahvilaatua.
Kahvi valuu liian hitaasti tai tipoitain.	<ul style="list-style-type: none"> - Kahvi on jauhettu liian hienoksi. 	<ul style="list-style-type: none"> - Kierrä jauhatuksen säädintä myötäpäivään yksi pykälä kohti numeroa 7 kahvimyllyn toiminnan aikana (kuva 14). Kierrä säädintä pykälä kerrallaan, kunnes kahvin valumisnopeus on sopiva. Vaikutus näkyy vasta kahden kahvin valmistuksen jälkeen.
Kahvi valuu liian nopeasti.	<ul style="list-style-type: none"> - Kahvi on jauhettu liian karkeaksi. 	<ul style="list-style-type: none"> - Kierrä jauhatuksen säädintä vastapäivään yksi pykälä kohti numeroa 1 kahvimyllyn toiminnan aikana (kuva 14). Varo kiertämästä jauhatuksen säädintä liikaa. Muussa tapauksessa kahvi voi valua tipoitain kahden kahvin valmistuksen yhteydessä. Vaikutus näkyy vasta kahden kahvin valmistuksen jälkeen.
Kahvia ei tule toisesta tai ei kummastakaan suuttimesta.	<ul style="list-style-type: none"> - Suuttimet ovat tukossa. 	<ul style="list-style-type: none"> - Puhdista suuttimet hammastikulla (kuva 26).
Kahvia ei tule suuttimista, vaan sitä valuu huoltoluukua (A2) pitkin.	<ul style="list-style-type: none"> - Suuttimien reiät ovat kuivan kahvijauheen tukkimat. - Huoltoluukun sisällä oleva kahvin syöttölaite (A3) on tukossa. 	<ul style="list-style-type: none"> - Puhdista suuttimet hammastikulla, pesusienellä tai kovaharjaksisella harjalla (kuvat 26-28). - Puhdista kahvin syöttölaite (A3) huolellisesti, erityisesti saranoiden vierestä.
Suuttimesta ei tule kahvia vaan vettä.	<ul style="list-style-type: none"> - Kahvijauhe on juuttunut suppiloon (A21) 	<ul style="list-style-type: none"> - Puhdista suppilo (A21) puu- tai muoviharukalla ja puhdista laitteen sisäpuoli.
Suutinputkesta (C5) ei tule maitoa.	<ul style="list-style-type: none"> - Maidonottoputki ei ole paikallaan, tai se on laitettu väärin paikalleen. 	<ul style="list-style-type: none"> - Työnnä maidonottoputki (C4) kunnolla maitosäiliön kannessa olevaan kumiholkkiin (kuva 23).
Maito vaahdotuu vain vähän.	<ul style="list-style-type: none"> - Maitosäiliön kansi on likainen. - Maitosäiliön säädin on väärässä kohdassa. 	<ul style="list-style-type: none"> - Puhdista maitosäiliön kansi noudattaen kappaleen <i>Maitosäiliön puhdistaminen</i> ohjeita. - Säädä säätimen asento noudattaen kappaleen <i>CAPPUCCINON VALMISTUS</i> ohjeita.
Maidossa on isoja kuplia, tai sitä tulee roiskuen maitosuuttimesta.	<ul style="list-style-type: none"> - Maito ei ole tarpeeksi kylmää, tai se on liian rasvaista. - Maidonvaahdottimen säädin on väärin säädetty. - Maitosäiliön kansi on likainen. 	<ul style="list-style-type: none"> - Käytä mieluiten täysin rasvatonta maitoa tai vähärasvaista maitoa jääkaappikylmänä (noin 5 °C). Jos lopputulos ei ole vielä haluttu, kokeile jotain toista maitomerkkiä. - Siirrä säädintä vähän kohti tekstiä CAFFELATTE (katso kappale <i>CAPPUCCINON VALMISTUS</i>). - Puhdista maitosäiliön kansi noudattaen kappaleen <i>Maitosäiliön puhdistaminen</i> ohjeita.

Důležité bezpečnostní pokyny	198
Úvodní kroky	200
Likvidace	200
Prohlášení o shodě s předpisy CE	200
Vestavba spotřebiče	201
Popis spotřebiče	203
Technické údaje	203
Uvedení spotřebiče do chodu	204
Zapnutí a předehtání	204
Příprava kávy (s použitím zrnkové kávy)	205
Změna množství kávy v šálku	206
Nastavení kávovaru	206
Příprava espresa s mletou kávou (místo kávových zrněk)	206
Vypouštění horké vody	207
Příprava cappuccina	207
Změna množství mléka a kávy pro cappuccino	208
Změna a nastavení parametrů menu	208
Údržba a čištění	211
Vypnutí spotřebiče	213
Zprávy zobrazené na displeji	214
Řešení problémů	215

Důležité bezpečnostní pokyny

Tento spotřebič nesmějí používat osoby (včetně dětí) se sníženými fyzickými, smyslovými nebo duševními schopnostmi nebo bez patřičných zkušeností a znalostí, pokud na ně nedohlížejí osoby odpovědné za jejich bezpečnost nebo pokud jim tyto osoby neposkytly příslušné pokyny ohledně používání spotřebiče. Na děti je třeba dohlédnout, aby si se spotřebičem nehrály. Čištění a běžnou údržbu nesmějí provádět děti bez dohledu dospělé osoby. Spotřebič nikdy neponořujte do vody.

Spotřebič je určen k použití pouze v domácnosti. Není určen k použití v kuchynkách pro zaměstnance v obchodech, kancelářích a na jiných pracovištích, na statcích, v hotelech, motelech a jiných ubytovacích zařízeních. Aby se zamezilo veškerým rizikům, smí výměnu poškozené zástrčky nebo napájecího kabelu provádět pouze zákaznický servis.

Pouze pro evropské trhy:

Tento spotřebič smějí používat děti starší 8 let, pokud jsou pod dohledem nebo se jim dostalo příslušných pokynů ohledně bezpečného používání spotřebiče a pokud si uvědomují možná nebezpečí. Děti smějí provádět čištění a běžnou údržbu pouze za předpokladu, že jim je více než 8 let a jsou pod dohledem dospělé osoby. Spotřebič a napájecí kabel uchovávejte mimo dosah dětí mladších 8 let.

Osoby se sníženými fyzickými, smyslovými nebo duševními schopnostmi nebo bez patřičných zkušeností a znalostí smějí spotřebiče používat, pokud jsou pod dohledem nebo se jim dostalo příslušných pokynů ohledně bezpečného používání spotřebiče a pokud si uvědomují možná nebezpečí.

Děti si se spotřebičem nesmějí hrát.

Pokud spotřebič nepoužíváte nebo se jej chystáte vyčistit, vytáhněte zástrčku napájecího kabelu z elektrické zásuvky.



Plochy označené tímto symbolem se během provozu zahřívají (symbol se vyskytuje pouze u některých modelů).

Vaše bezpečnost i bezpečnost dalších osob je velmi důležitá.

Nedodržení uvedených pokynů může mít za následek úraz elektrickým proudem, vážná poranění, popálení, požár nebo poškození spotřebiče.

Následující symboly znamenají důležitá upozornění.



Toto je symbol nebezpečí, který je důležitý pro zachování bezpečnosti a upozorňuje na možná nebezpečí pro uživatele a pro další osoby.

Před každým bezpečnostním upozorněním je symbol nebezpečí a následující slova:



NEBEZPEČÍ

Označuje nebezpečnou situaci, kterou je třeba odvrátit, jinak způsobí vážná poranění.



VAROVÁNÍ

Označuje nebezpečnou situaci, kterou je třeba odvrátit, jinak by mohla způsobit vážné poranění.

Základní bezpečnostní upozornění



VAROVÁNÍ

Tento spotřebič je určen výhradně k domácímu používání.

- Není určen k použití:
 - v kuchyňkách pro zaměstnance obchodů, úřadů nebo jiných pracovišť
 - na agrofarmách
 - v hotelích, motelech a dalších ubytovacích prostorách
 - v nájemních pokojích
- Spotřebič funguje na elektrický proud, dodržujte proto následující bezpečnostní upozornění:
 - je zakázáno dotýkat se spotřebiče vlhkými rukama;
 - je zakázáno dotýkat se elektrické zástrčky vlhkými rukama;
 - přesvědčte se, že je použita elektrická zásuvka stále přístupná, aby bylo možné v případě potřeby zástrčku vytáhnout ze zásuvky;
 - v případě poruchy spotřebiče se ho nesnažte opravit. Vypněte spotřebič pomocí hlavního vypínače (**A23**), odpojte zástrčku ze zásuvky a obraťte se na servis.
- Obalové materiály (plastové sáčky, polystyrenovou pěnu) uschovejte z dětského dosahu.
- Nedovolte, aby spotřebič používaly osoby (včetně dětí) se sníženými fyzickými, smyslovými nebo duševními schopnostmi, ani osoby bez patřičných znalostí a zkušeností, pokud na ně při použití spotřebiče nedohlíží, nebo jim neradí osoba odpovědná za jejich bezpečnost. Dohlížejte na děti a dbejte na to, aby si se spotřebičem nehrály.
- Nebezpečí popálení! V tomto spotřebiči se ohřívá voda a může z něho proto za provozu unikat vodní pára. Buďte opatrní, abyste se neoparili horkou vodou nebo párou. Vždy používejte držadla.
- Nedržte se za kávovar vytažený ze skříňky.
Na spotřebič nedávejte předměty s tekutinami nebo z hořlavých nebo korozivních materiálů. Táč na příslušenství používejte na příslušenství, které potřebujete k přípravě kávy (například odměrku). Na spotřebič nedávejte velké předměty, které by mohly omezit manipulaci se spotřebičem, nebo nestabilní předměty.
- Jestliže je spotřebič vytažený ze skříňky, nepoužívejte ho, než ho vytáhnete, vždy zkontrolujte, zda je vypnutý. Výjimkou je pouze seřízení kávovaru, které se musí provádět u vytaženého spotřebiče (viz část **NASTAVENÍ KÁVOVARU**).

Poznámka: Používejte výhradně originální příslušenství a náhradní díly, nebo ty, které výrobce doporučil.

Určené použití

Tento spotřebič byl zkonstruován pro přípravu kávy a ohřívání nápojů.

Každé jiné použití se považuje za nevhodné.

Tento spotřebič není vhodný pro komerční využití. Výrobce odmítá odpovědnost za případné škody způsobené nevhodným použitím spotřebiče.

Tento spotřebič lze instalovat na vestavěnou troubu v případě, že je trouba v zadní části vybavena ventilátorem (max. výkon 3 kW).

Návod k použití

Před použitím spotřebiče si pečlivě přečtěte tento návod k použití.

- Návod k použití si uschovejte.
- Nedodržení uvedených pokynů může způsobit poranění a poškodit spotřebič. Výrobce odmítá odpovědnost za škody způsobené nedodržáním tohoto návodu k použití.

Poznámka: Spotřebič je vybaven chladičím ventilátorem. Ventilátor se zapíná při každém odběru kávy, páry nebo horké vody. Po několika minutách se automaticky vypne.

Úvodní kroky

Kontrola spotřebiče po dopravě

Po vybalení se přesvědčte, že spotřebič nebyl při přepravě poškozen a má všechno příslušenství. V případě zjevného poškození spotřebič nepoužívejte. Obratě se na servisní středisko.

Instalace spotřebiče

VAROVÁNÍ

- Instalaci musí provést kvalifikovaný odborník podle platných místních předpisů (viz část VESTAVBA SPOTŘEBIČE).
- Součásti obalu (plastové sáčky; polyester apod.) mohou být pro děti nebezpečné.
- Nikdy neinstalujte elektrospotřebič do míst, kde může teplota klesnout na 0 °C nebo na nižší hodnoty.
- Doporučujeme co nejdříve nastavit vlastní hodnoty tvrdosti vody podle pokynů v části VESTAVBA SPOTŘEBIČE.

Připojení spotřebiče

VAROVÁNÍ

Zkontrolujte, zda síťové napětí odpovídá napětí uvedenému na typovém štítku kávovaru; najdete ho na spodku spotřebiče.

Kávovar smí být připojen pouze k zásuvce elektrického proudu s minimálním výkonem 10 A instalované podle předpisů a vybavené účinným uzemňovacím zařízením. V případě, že se zásuvka nehodí pro danou zástrčku spotřebiče, nechte vyměnit zásuvku za jiný vhodný typ. Za účelem dodržení bezpečnostních směrnic je při instalaci nutné použít vícepólový vypínač s minimální vzdáleností mezi kontakty 3 mm. Nepoužívejte vícenásobné zásuvky nebo prodlužovací šňůry.

VAROVÁNÍ

V napájecí síti musejí být odpojovací zařízení v souladu s vnitrostátními instalačními předpisy.

Jestliže se poškodí zástrčka nebo napájecí kabel, nechte je vyměnit pouze pracovníkem servisu, aby nedošlo ke vzniku nebezpečné situace.

Likvidace



Elektrické spotřebiče se nesmějí vyhazovat do běžného domácího odpadu. Spotřebiče označené tímto symbolem podléhají evropské směrnici 2002/96/ES. Všechny nepotřebné elektrické a elektronické spotřebiče se musejí likvidovat odděleně od domácího odpadu v určených sběrných centrech zřízených státem. Správná likvidace nepotřebného spotřebiče chrání životní prostředí a neohrožuje lidské zdraví. Další informace k likvidaci spotřebiče vám sdělí na místním obecním úřadě, v úřadu pro likvidaci nebo v obchodě, kde jste spotřebič koupili.

Prohlášení o shodě s předpisy CE

Tento spotřebič odpovídá následujícím směrnícím ES:

- Směrnici pro nízké napětí 2006/95/ES a jejím dalším zněním.
- Směrnici EMC 2004/108/ES a jejím dalším zněním.

Materiály a předměty, které se dostávají do kontaktu s potravinami odpovídají předpisům evropského nařízení (ES) 1935/2004.



Vestavba spotřebiče

Zkontrolujte minimální rozměry ke správné instalaci spotřebiče.

Kávovar je určen k instalaci do svislé sestavy nábytku a tato sestava musí být pevně připevněna ke stěně pomocí zakoupených nosných držáků.

Pozor:

- Instalaci i údržbu provádějte pouze tehdy, je-li spotřebič odpojený od elektrické sítě.
- Kuchyňský nábytek, který je v přímém kontaktu se spotřebičem, musí být odolný vůči vysokým teplotám (min. 65 °C).
- K zajištění správného větrání doporučujeme ponechat v dolní části skříňky otvor (viz rozměry na obrázku).

Rozměry v mm

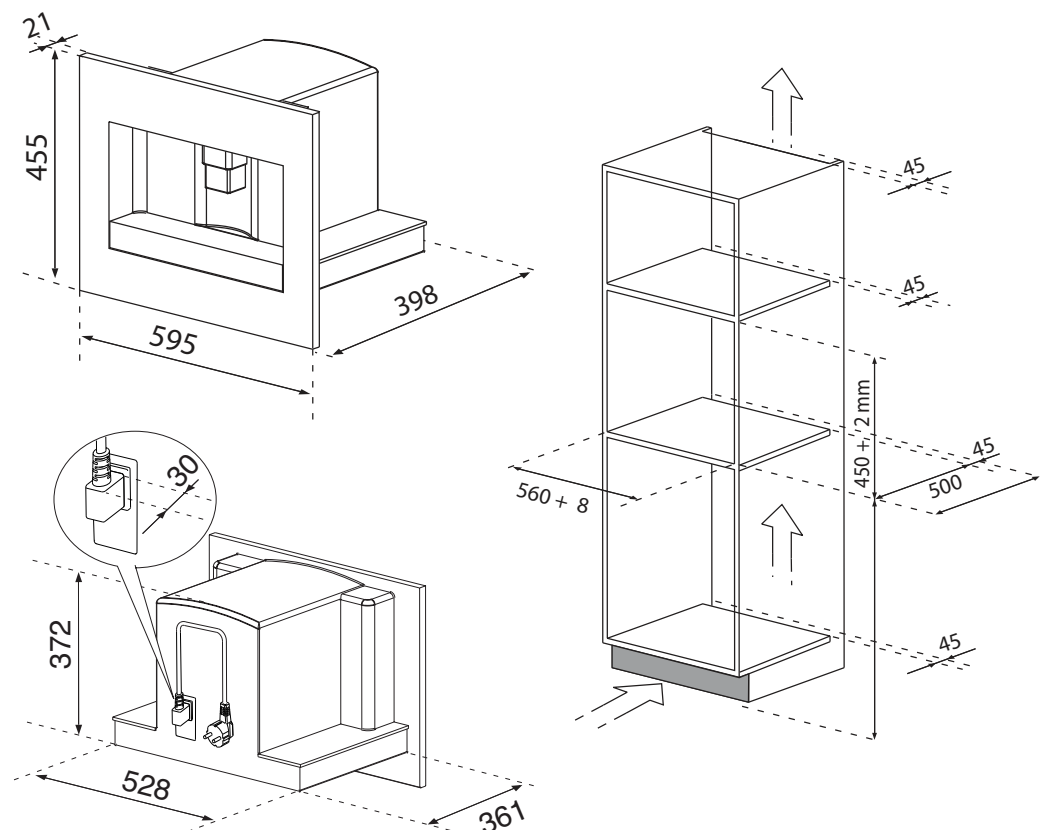

Na boční strany skříňky umístěte kolejničky jako na obrázku. Připevněte je přiloženými šrouby, pak je úplně vytáhněte. V případě, že spotřebič instalujete nad zásuvku pro udržení teploty potravin, použijte její horní desku jako oporu pro umístění kolejniček. Opěrnou desku pak nebudete potřebovat.

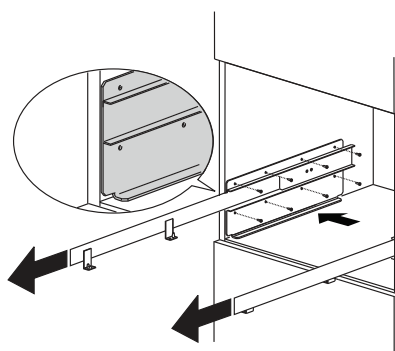

Napájecí kabel připevněte příslušnou svorkou. Napájecí kabel musí být dostatečně dlouhý, aby umožňoval vytažení spotřebiče ze skříňky při plnění zásobníku kávovými zrnky. **Uzemnění spotřebiče je podle zákona povinné. Připojení k elektrické síti smí provádět pouze kvalifikovaný odborník podle příslušných pokynů.**

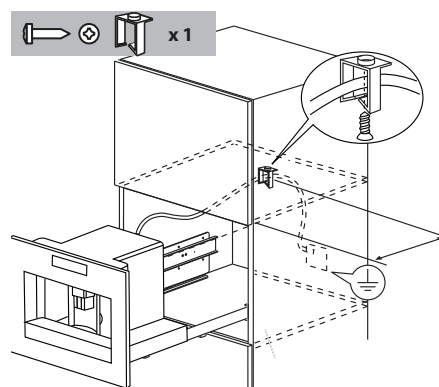

Postavte spotřebič na kolejničky, zkontrolujte, zda jsou čepy dobře zasunuté v příslušném umístění a připevněte je pomocí přiložených šroubů.

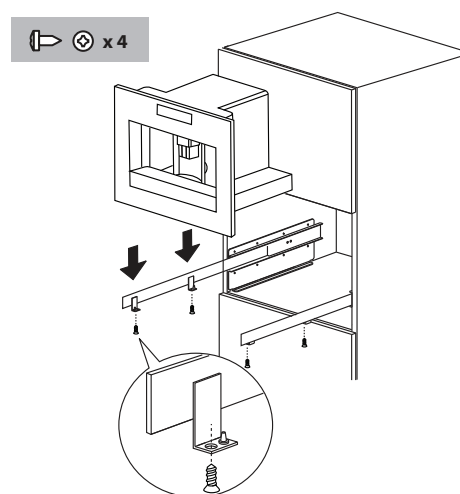

Pokud je nutné spotřebič vyrovnat, umístěte rozpěrky, které jsou součástí vybavení, pod nosný držák nebo po jeho stranách.

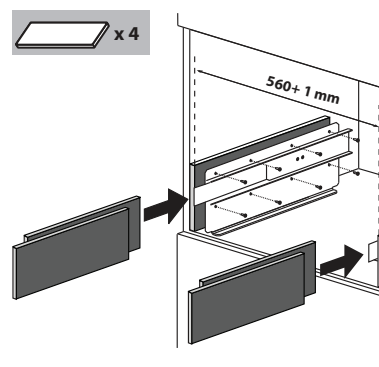

Popis spotřebiče

Spotřebič











Prohlédněte si obrázek **A** na straně 10.

- A1** Podložka na šálky
- A2** Servisní dvířka
- A3** Přívod kávy
- A4** Odpadní nádoba na kávovou sedlinu
- A5** Varná jednotka
- A6** Osvětlení podložky na šálky
- A7** Tlačítko Zapnutí/klidový stav
- A8** Ovládací panel
- A9** IEC konektor
- A10** Tryska na horkou vodu a páru
- A11** Táč na příslušenství
- A12** Zásobník na vodu
- A13** Kávové trysky (výškově nastavitelné)
- A14** Odkapávací miska
- A15** Víko zásobníku na kávová zrna
- A16** Zásobník na kávová zrna
- A17** Seřizovací knoflík stupně mletí
- A18** Víko násypky na mletou kávu
- A19** Odměrka
- A20** Místo na odměrku
- A21** Násypka na mletou kávu
- A22** Napájecí kabel
- A23** Hlavní vypínač **ZAP/VYP**

Ovládací panel

Prohlédněte si obrázek **B** na straně 10.

Poznámka: Ikony se zapínají jen lehkým dotykem.

- B1** Displej: průvodce uživatele při používání spotřebiče.
- B2** Ikona **MENU**  k zapnutí nebo vypnutí režimu nastavení parametrů menu.
- B3** Ikona  k výběru chuti kávy.
- B4** Ikona  k výběru druhu požadované kávy (espresso, malý šálek, střední šálek, velký šálek, hrnek)
- B5-B6** Ikony   k prohlížení položek menu nahoru a dolů
- B7** Ikona  k potvrzení zvolené položky
- B8** Ikona  pro jeden šálek kávy
- B9** Ikona  pro dva šálky kávy
- B10** Ikona  pro cappuccino
- B11** Ikona  pro horkou vodu

Nádoba na mléko a příslušenství





Prohlédněte si obrázek **C** na straně 10.

- C1** Ukazatel napěňovače mléka
- C2** Držadlo nádoby na mléko
- C3** Tlačítko **CLEAN**
- C4** Spojovací trubička na mléko
- C5** Dávkovací trubička na zpeňené mléko
- C6** Zařízení napěňovače mléka
- C7** Tryska na horkou vodu

Technické údaje

Napětí:	220-240 V~ 50/60 Hz max. 10 A
Příkon:	1350 W
Tlak:	15 bar
Objem zásobníku na vodu:	1,8 litrů
Rozměry (ŠxVxH)	595 x 455 x 398 mm
Váha:	26 kg

Uvedení spotřebiče do chodu

- Spotřebič byl ve výrobě zkontrolován s použitím kávy, a proto v něm můžete najít stopy po kávě.
 - Co nejdříve nastavte tvrdost vody podle postupu popsaném v odstavci *Nastavení stupně tvrdosti vody*.
1. Připojte spotřebič k přívodu elektrické energie a dejte hlavní vypínač (A23) do polohy I.
 2. Na spotřebiči se zobrazí nápis “naplnit nádržku” v různých jazycích. Vytáhněte nádržku na vodu (obr. 4), vypláchněte a naplňte čerstvou vodou pouze k rysce MAX. Vraťte nádržku zpět a zatlačte tak daleko, jak to půjde.
 3. Vyberte jazyk (jazyky se mění v intervalech asi 3 vteřiny): Když se objeví zpráva “press  to TO INSTALL ENGLISH” (Stiskněte k nastavení angličtiny), stiskněte tlačítko  (B7) (obr. 3) po dobu 3 vteřin, dokud se nezobrazí **ENGLISH INSTALLED** (nastavena ANGLIČTINA). Pokud nastavíte nesprávný jazyk, postupujte podle pokynů v části “Nastavení jazyka”. Pokud váš jazyk není k dispozici, vyberte jeden ze zobrazených jazyků (pokyny se týkají angličtiny). Pak postupujte podle zobrazených pokynů.
 4. Umístěte šálek pod hubici horké vody (obr. 5). Pokud není hubice horké vody zasunutá, zobrazí se zpráva **ZASUŇTE HUBICI HORKÉ VODY**. Připojte hubici, jak je znázorněno na obrázku 6. Na displeji se zobrazí **HORKÁ VODA, STISKŇTE **. Stiskněte  (B7) a z hubice vyteče malé množství vody.
 5. Na spotřebiči se zobrazí **VYPÍNÁNÍ ČEKEJTE PROSÍM...** a spotřebič se vypne.
 6. Vytáhněte spotřebič směrem ven zatažením za příslušná držadla (obr. 7); otevřete víko, doplňte zásobník na kávová zrna, pak zavřete víko a zasuněte kávovar dovnitř.

Nyní je spotřebič připraven pro běžné použití.



VAROVÁNÍ

Nikdy nepoužívejte již namletou kávu, lyofilizovanou kávu, karamelizovaná zrnka ani jiné předměty, protože by mohly kávovar poškodit.

Poznámka:

- Při prvním použití nejprve připravte 4-5 káv a 4-5 cappuccin, aby měla káva dobrou chuť.
- Při každém zapnutí pomocí hlavního vypínače **ZAP/VYP (A23)** spotřebiče se spustí funkce **AUTODIAGNOSTIKA**, která se sama vypne. Chcete-li ji znovu zapnout, stiskněte tlačítko (A7) Zapnutí/klidový stav (obr. 1).

Zapnutí a předehřátí

Při každém zapnutí spotřebiče se automaticky provede cyklus zahřívání a propláchnutí, které nelze přerušit. Spotřebič je připraven k použití pouze po provedení tohoto cyklu.







VAROVÁNÍ

Nebezpečí popálení! Během propláchnutí vytéká z kávových trysek trochu horké vody.

K zapnutí spotřebiče stiskněte tlačítko (A7) Zapnutí/klidový stav (obr. 1): na displeji se objeví zpráva **ZAHŘÍVÁNÍ...ČEKEJTE PROSÍM...** Po zahřátí se na spotřebiči zobrazí další zpráva: **PROPLACHOVÁNÍ**. Spotřebič je zahřátý, když se na displeji objeví zpráva **STŘEDNÍ ŠÁLEK NORMÁLNÍ CHUŤ**.



Příprava kávy (s použitím zrnkové kávy)

1. Spotřebič je z výroby nastavený na přípravu kávy s normální chutí. Můžete ale připravovat kávu s následující chutí: extra jemná chuť, jemná chuť, normální, silná, extra silná, s funkcí mleté kávy. Chcete-li vybrat požadovanou chuť, stiskněte několikrát ikonu  (B3) (obr. 8): požadovaná chuť se zobrazí na displeji.
2. Jestliže si přejete 1 kávu, postavte pod trysky jeden šálek (obr. 9), jestliže si přejete 2 kávy, postavte pod trysky dva šálky (obr. 9). Chcete-li mít dosáhnout lepší pěny, snižte kávové trysky co nejvíce k šálkům (obr. 10).
3. Stiskněte ikonu  (B4) (obr. 11) a zvolte druh požadované kávy: espresso, malý šálek, střední šálek, velký šálek, hrnek.
Stiskněte ikonu  (B8) (obr. 12) jestliže chcete připravit jednu kávu, jestliže si přejete 2 kávy, stiskněte ikonu  (B9) (obr. 13). V tomto okamžiku začne spotřebič mlít zrna a napustí kávu do šálku.
Po vypuštění nastaveného množství kávy zastaví spotřebič automaticky napouštění šálků a odstraní kávovou sedlinu do odpadní nádoby na sedlinu.
4. Za několik vteřin je spotřebič opět připraven k použití.
5. K zapnutí spotřebiče stiskněte tlačítko (A7) Zapnutí/klidový stav (obr. 1). (Před vypnutím provede spotřebič automaticky propláchnutí: pozor, abyste se neopařili).

Poznámka:

- Jestliže káva jen odkapává, nebo vůbec nevytéká, viz část **NASTAVENÍ KÁVOVARU**.
- Jestliže káva vytéká příliš rychle a nemá dostačující pěnu, viz část **NASTAVENÍ KÁVOVARU**.
- Rady k přípravě teplejší kávy:
 - postupujte jako v části **ZMĚNA A NASTAVENÍ PARAMETRŮ MENU**, funkce *Proplachování*;
 - nepoužívejte příliš silné šálky, které pohlcují příliš tepla; tyto šálky raději předehejte;
 - použijte již předeheřáté šálky, stačí je vypláchnout horkou vodou.
- Odběr kávy je kdykoli možné přerušit dalším stiskem předtím zvolené ikony.
- Po naplnění šálku může zvýšit množství kávy v šálku stisknutím zvolené ikony, ale pouze do 3 vteřin po naplnění šálku.
- Když se na displeji zobrazí zpráva **NAPLNITNÁDRŽKU !**, doplňte zásobník na vodu, jinak nebude spotřebič vypouštět kávu. (Obvykle je v zásobníku ještě trochu vody.)
- Na spotřebiči se po každých 14 jednotlivých kávách (nebo po 7 napuštěných dvou káv) zobrazí zpráva **VYPŘÁZDNIT ODPADNÍ NÁDOBKU !**. Před čištěním otevřete servisní dvířka na přední straně a zatažením za kávové trysky (obr. 16) vyjměte odkapávací misku obr. 17), vylijte ji a vyčistěte.

Během čištění vždy odkapávací misku úplně vytáhněte.

- **Po vytažení odkapávací misky je POVINNÉ vyspat i odpadní nádobku na kávovou sedlinu. Pokud byste odpadní nádobku nevysypávali, spotřebič by se mohl zanést.**
- Jestliže spotřebič vypouští kávu, zásobník na vodu se nesmí nikdy vytahovat. Kdybyste ho vytáhli, spotřebič by nemohl vařit kávu a zobrazí zprávu: **PŘÍLIŠ JEMNĚ MLETÍ NASTAVIT MLÝNEK ! STISKNĚTE 'OK'** a pak **NAPLNITNÁDRŽKU !**. Zkontrolujte hladinu vody v zásobníku a vraťte ho zpět. Chcete-li zapnout spotřebič, musí být vodní tryska připojená - (obr. 6). Stiskněte ikonu  (B7) a na displeji se zobrazí **HORKÁ VODA STISKNĚTE 'OK'**. Stiskněte ikonu  (B7) do několika vteřin, nechte z trysky vytékat asi 30 vteřin vodu. Po vypuštění se spotřebič automaticky vrátí k zobrazení nastavených základních režimů.
- Spotřebič může několikrát požádat o opakování postupu; a to až do úplného odvodu vzdušného okruhu.
- Jestliže výše popsaný postup neproběhl správně, nebo se spotřebič vypnul, může se displej vrátit k zobrazení nastavených základních režimů, i když problém trvá.

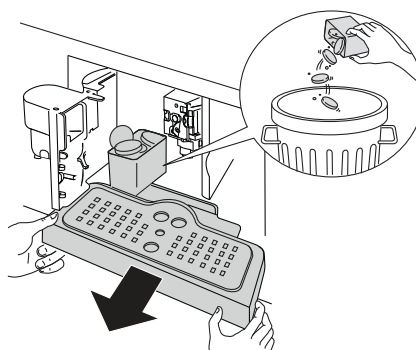

Změna množství kávy v šálku

Spotřebič je z výroby nastavený na automatickou přípravu následujícího množství kávy:

- Espresso,
- Malý šálek,
- Střední šálek,
- Velký šálek,
- Hrnek.

Chcete-li změnit a naprogramovat množství požadované kávy, např. espresa, postupujte následujícím způsobem:

- Opakovaně stiskněte ikonu ☕ (B4), až se na displeji zobrazí **ŠÁLEK ESPRESA**.
- Stále tiskněte ikonu ☕ (B8) až se na displeji zobrazí zpráva **PROGRAM MNOŽSTVÍ** Spotřebič mezitím vypustí kávu.
- Stiskněte opět ikonu ☕ (B8) k přerušení vypouštění a uložení nového množství kávy do paměti.

V tomto okamžiku se spotřebič naprogramuje podle nového nastavení a je připraven k použití.

Je také možné změnit množství kávy v malém šálku, středním šálku, velkém šálku a hrnku.

Poznámka: stisknutím ikony ☕ (B9) se napustí dvojnásobné množství kávy v porovnání s množstvím nastaveným předtím pomocí ikony ☕ (B8).

Jestliže se chcete vrátit k původnímu nastavení spotřebiče, podívejte se na odstavec *Návrat k nastavení z výroby (reset)*.

Nastavení kávovaru

Kávovar se nemusí nijak nastavovat, byl nastaven již ve výrobě; nicméně jestliže káva vytéká příliš rychle nebo příliš pomalu (odkapává), musíte ho seřídit pomocí seřizovacího knoflíku stupně mletí (obr. 14).

VAROVÁNÍ

Seřizovacím knoflíkem se musí otáčet pouze u zapnutého kávovaru.

Chcete-li dosáhnout pomalejšího vytékání kávy a lepší pěny, otočte ho o jedno cvaknutí doleva = jemněji namletá káva).

Chcete-li dosáhnout rychlejšího vytékání kávy (ne po kapkách), otočte ho o jedno cvaknutí doprava = hruběji namletá káva).

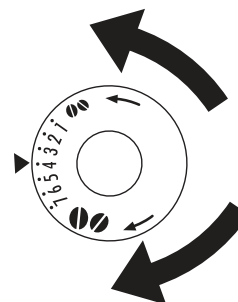

Příprava espresa s mletou kávou (místo kávových zrn)

- Stiskněte ikonu ☕ (B3) (obr. 8) a zvolte funkci mleté kávy.
- Vytáhněte kávovar směrem ven; použijte přitom příslušná držadla (obr. 7).
- Zdvihněte víčko uprostřed a nasypte do násypky odměrku mleté kávy (obr. 18); zasuňte kávovar opět dovnitř a postupujte podle popisu v části *PŘÍPRAVA KÁVY (S POUŽITÍM ZRNKOVÉ KÁVY)*.



Poznámka: Je možné uvařit pouze jednu kávu stisknutím ikony ☕ (B8) (obr. 12).

- Jestliže se chcete po uvaření kávy s použitím mleté kávy vrátit opět do režimu zrnkové kávy, musíte vypnout funkci mleté kávy pomocí ikony ☕ (B3) (obr. 8).

Poznámka:

- Nikdy nesypte mletou kávu do vypnutého kávovaru, aby se nerozptýlila uvnitř spotřebiče.
- Nikdy nesypte více než 1 odměrku kávy, spotřebič pak kávu neuvaří.
- Používejte pouze přiloženou odměrku.
- Do násypky sypejte pouze mletou kávu určenou pro kávovary na espreso.
- Jestliže použijete více než jednu odměrku mleté kávy a násypka se ucpe, seškrábněte kávu dolů nožem (obr. 20), pak odstraňte a vyčistěte varnou jednotku a spotřebič podle popisu v odstavci *Čištění spařovací jednotky*.

Vypouštění horké vody

- Vždy zkontrolujte, zda je spotřebič připraven k použití.
- Zkontrolujte, zda je vodní tryska připojená k trubičce (obr. 6).
- Postavte pod trysku nádobu.
- Stiskněte tlačítko  (B11), na displeji se zobrazí **HORKÁ VODA, STISKNĚTE OK**, stiskněte tlačítko  (B7) pro potvrzení.

Na spotřebiči se zobrazí zpráva **HORKÁ VODA** a z trysky na horkou vodu začne vytékat voda do postavené nádoby; poteče asi 2 minuty. Chcete-li vytékání přerušit, stiskněte ikonu  (B11). Spotřebič přestane vypouštět vodu, když dosáhne nastaveného množství.

Příprava cappuccina

- Zvolte chuť kávy pro připravované cappuccino stisknutím ikony  (B3).
- Sejměte víčko nádoby na mléko.
- Naplňte nádobu asi 100 gramy mléka na každé cappuccino, které budete připravovat (obr. 22); nepřekračujte značku **MAX.** (odpovídá asi 750 ml) vyraženou na nádobě. Doporučujeme používat úplně nebo částečně odtučněné mléko o teplotě chladničky (asi 5 °C).
- Dejte pozor, aby byla spojovací trubička na mléko dobře zasunutá do gumičky (obr. 23), pak nádobu na mléko zase zakryjte víkem.
- Nastavte ukazatel napěňovače mléka (C1) mezi **CAPPUCCINO** a **KÁVU LATTE** vyražené na víku nádoby na mléko. Můžete nastavit, jakou pěnu si přejete: lehkým posunem seřizovače směrem k nápisu **CAFFELATTE** dosáhnete řídkší pěny. lehkým posunem seřizovače směrem k nápisu **CAPPUCCINO** dosáhnete hustší pěny.

- A. BEZ pěny
- B. Řidší pěna
- C. Ukazatel
- D. Hustší pěna

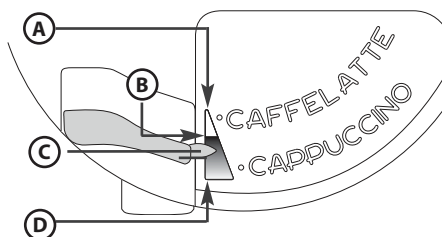



- Odpojte trysku na horkou vodu (obr. 6) a připojte nádobu na mléko (obr. 24).
- Posuňte hubici na mléko, jak je popsáno výše, a pod hubici kávy a hubici mléka postavte dostatečně velký šálek.
- Stiskněte ikonu  (B10). Na spotřebiči se zobrazí zpráva **CAPPUCCINO** a za několik vteřin začne z dávkovací trubičky na mléko vytékat mléko do šálku. (vytékání mléka se přeruší automaticky)
- Spotřebič napustí do šálku kávu.
- Nyní je cappuccino připraveno: osladte ho podle chuti, a jestliže si přejete, můžete ještě posypat pěnu kakaovým práškem.

Poznámka:

- Během přípravy cappuccina je možné přerušit vytékání zpěněného mléka nebo kávy stisknutím ikony  (B10).
- K zajištění úplného vyčištění a řádné hygieny napěňovače mléka vyčistěte po uvaření cappuccina vnitřní přívody víka nádoby na mléko. Na displeji bliká zpráva **STISKNĚTE CLEAN**:
 - **pod dávkovací trubičku na mléko postavte nádobu (obr. 25);**
 - stiskněte a podržte tlačítko **CLEAN (C3)** umístěné na víku na alespoň 8 vteřin (obr. 25); tím se spustí funkce čištění. Na spotřebiči se zobrazí zpráva **ČIŠTĚNÍ...**, pod kterou je ubíhající lišta průběhu čištění. Doporučujeme neuvolňovat tlačítko **CLEAN**, dokud lišta nedoběhne na konec, a čištění tedy ještě neskončilo. Uvolněním tlačítka **CLEAN** se funkce přeruší. Po skončení čištění odpojte nádobu na mléko a dejte ji do chladničky. Nedoporučujeme nechávat mléko mimo chladničku déle než 15 minut.
- Jestliže chcete změnit množství kávy nebo zpěněného mléka, které spotřebič automaticky vypouští do šálku, postupujte podle popisu v části **ZMĚNA MNOŽSTVÍ MLÉKA A KÁVY PRO CAPPUCCINO**.

Změna množství mléka a kávy pro cappuccino

Spotřebič je z výroby nastavený na automatické vypouštění standardního množství cappuccina. Jestliže chcete toto množství změnit, postupujte následujícím způsobem:

- Naplňte nádobu mlékem až ke značce maximální hladiny na nádobě.
- Stále tiskněte ikon  (B10), až se na displeji zobrazí zpráva **MLÉKO PRO CAPPUCCINO**. Spotřebič mezitím vypustí mléko.
- Stiskněte opět ikon  (B10) k přerušení vypouštění a uložení nového množství mléka do paměti.
- Po několika vteřinách spotřebič začne vypouštět kávu a na displeji objeví zpráva **KÁVA PRO CAPPUCCINO**.
- Stiskněte opět ikon  (B10) k přerušení vypouštění a uložení nového množství kávy do paměti.

V tomto okamžiku se spotřebič naprogramuje podle nového nastavení a je připraven k použití.







Změna a nastavení parametrů menu

Když je spotřebič je připraven k použití, lze v nabídce změnit následující parametry nebo funkce:

- PROPLACHOVÁNÍ
- NASTAVIT ČAS
- JAZYK
- AUTOMATICKÝ START
- ODVÁPNĚNÍ
- TEPLOTA KÁVY
- AUTOMATICKÉ VYPNUTÍ
- TVRDOST VODY
- RESET
- ÚSPORA ENERGIE
- STATISTIKA
- NASTAVENÍ ZVUKOVÉHO SIGNÁLU
- KONEC



Nastavení jazyka

Při změně jazyka na displeji postupujte následujícím způsobem:

- Stiskněte ikon **MENU**  (B2) k otevření menu a potom ikony  (B5) a (B6), až zvolíte funkci **JAZYK**.
- Stiskněte ikon  (B7).
- Stiskněte ikony  (B5) a (B6), až se na spotřebiči zobrazí požadovaný jazyk.
- Stiskněte ikon  (B7) k potvrzení.
- Stiskněte ikon **MENU**  (B2) k ukončení nabídky.







Proplachování

Tato funkce slouží k přípravě teplejší kávy. Postupujte následujícím způsobem:









- Jestliže chcete uvařit hned po zapnutí spotřebiče malý šálek kávy (do 60 cc), použijte horkou vodu z propláchnutí k ohřevu šálku.
- Jestliže od uvaření poslední kávy uběhly více než 2/3 minuty, je nutné před požadavkem na další kávu přehřát varnou jednotku stisknutím nejprve ikony **MENU**  (B2) k otevření menu; Na displeji se objeví **PROPLACHOVÁNÍ**. Stiskněte ikonu  (B7). Na displeji se zobrazí **POTVRĎTE 'OK'**. Stiskněte ikonu  (B7). Nechte odkapat vodu do odkapávací misky, nebo použijte tuto vodu k naplnění (a vylití) šálku na kávu, abyste ho přehřáli.

Změna doby zapnutí

Spotřebič je z výroby nastavený na automatické vypnutí po 30 minutách od posledního použití. Ke změně tohoto intervalu (max. 120 min.) postupujte následujícím způsobem:









- Stiskněte ikonu **MENU**  (B2) k otevření menu a potom ikony  (B5) a (B6), až se zobrazí zpráva **AUTOMATICKÉ VYPNUTÍ**.
- Stiskněte ikonu  (B7) k potvrzení.
- Stiskněte ikony  (B5) a (B6), a určete, za jak dlouho se má spotřebič vypnout (za 30 minut, 1 hodinu, 2 hodiny).
- Stiskněte ikonu  (B7) k potvrzení.
- Stiskněte ikonu **MENU**  (B2) k ukončení nabídky.

Nastavení hodin

- Stiskněte ikonu **MENU**  (B2) k otevření menu a potom ikony  (B5) a (B6), až se zobrazí zpráva **NASTAVIT ČAS**.
- Stiskněte ikonu  (B7).
- K nastavení hodin použijte ikony  (B5) a (B6) a stiskněte ikonu  (B7) k potvrzení.
- K nastavení minut použijte ikony  (B5) a (B6) a stiskněte ikonu  (B7) k potvrzení.
- Stiskněte ikonu **MENU**  (B2) k ukončení nabídky.







Nastavení automatického zapnutí

Tato funkce umožňuje naprogramovat čas, kdy se má spotřebič automaticky zapnout.

- Ověřte si, že jsou hodiny spotřebiče nastavené.
- Stiskněte ikonu **MENU**  (B2) k otevření menu a potom ikony  (B5) a (B6), až se zobrazí zpráva **AUTOMATICKÝ START**.
- Stiskněte ikonu  (B7).
- Na spotřebiči se zobrazí zpráva **AUTOMATICKÝ START ZAPNOUT?**.
- Stiskněte ikonu  (B7) k potvrzení.
- K nastavení hodiny automatického zapnutí použijte ikony  (B5) a (B6) a stiskněte ikonu  (B7) k potvrzení.
- K nastavení minut použijte ikony  (B5) a (B6) a stiskněte ikonu  (B7) k potvrzení.
- Stisknutím ikony  (B7), se na displeji zobrazí **AUTOMATICKÝ START ZAPNUTO**.



Změna teploty kávy





Změna teploty kávy se provádí následujícím způsobem:

- Stiskněte ikonu **MENU**  (B2) k otevření menu a potom ikony  (B5) a (B6), až se zobrazí zpráva **TEPLOTA KÁVY**.
- Stiskněte ikonu  (B7).
- Stiskněte ikony  (B5) a (B6) a zvolte požadovanou teplotu kávy: nízká, střední, vysoká.
- Stiskněte ikonu  (B7) k potvrzení zvolené teploty.
- Stiskněte ikonu **MENU**  (B2) per uscire dal menù.

Nastavení stupně tvrdosti vody

Tímto způsobem můžete prodloužit dobu provozu a tedy méně často odvápnovat spotřebič, protože nastavíte skutečný obsah vápence v použité vodě. Postupujte následujícím způsobem:

- Po odstranění obalu ponořte testovací proužek tvrdosti vody "Total hardness test" (přiložený na stránce 2) na několik vteřin do vody. Pak ho vytáhněte a počkejte asi 30 vteřin (až se změní barva a vytvoří se červené čtverečky).
- Stiskněte ikonu **MENU**  (B2) k otevření menu a potom ikony  (B5) a (B6), až se zobrazí zpráva **TVRDOT VODY**.
- Stiskněte ikonu  (B7).

- Stiskněte ikony   (B5) a (B6) a zvolte počet puntíků odpovídající počtu červených čtverečků na testovacím proužku (například jsou-li na proužku 3 červené čtverečky, musíte zvolit zprávu ●●●○);
- Stiskněte ikonu  (B7) k potvrzení údaje. Nyní je spotřebič naprogramován tak, aby vás upozornil, až bude odvápňení opravdu nutné.
- Stiskněte ikonu **MENU**  (B2) per uscire.

Odvápňení











VAROVÁNÍ

Odvápňovač obsahuje kyseliny. Dodržujte bezpečnostní upozornění výrobce uvedené na obalu.

Poznámka: Používejte výhradně odvápňovač doporučený výrobcem. Jinak propadne záruka spotřebiče. Záruka propadne i v případě, že se odvápňení neprovádí pravidelně.

Když se na spotřebiči zobrazí zpráva **ODVÁPŇENÍ**, je čas provést odvápňení. Postupujte následujícím způsobem:





- Vždy zkontrolujte, zda je spotřebič připraven k použití.
- Připojte vodní trysku (C7) k trubičce na vodu (A10).
- Stiskněte ikonu **MENU**  (B2) k otevření menu a potom ikony   (B5) a (B6), až se zobrazí zpráva **ODVÁPŇENÍ**.
- Stiskněte ikonu  (B7), a na spotřebiči se zobrazí zpráva **ODVÁPŇENÍ POTVRĎTE 'OK'**.
- Stiskněte ikonu  (B7). Na displeji se objeví zpráva **PŘIDAT ODVÁPŇOVAČ STISKŇETE 'OK'**.
- Vylijte nádržku na vodu, nalijte do ní obsah láhve odstraňovače vodního kamene a pečlivě dodržujte pokyny výrobce na obalu. Pod hubici horké vody umístěte nádobu o objemu přibližně 2 litry.
- Stiskněte ikonu  (B7); odvápňovací roztok vytéká z trysky na horkou vodu do přistavené nádoby. Na spotřebiči se zobrazí zpráva **ODVÁPŇENÍ**.
- Program odvápňení probíhá automaticky řadou vypouštění a přestávek.
- Po asi 30 minutách se na spotřebiči zobrazí **PROPLACHOVÁNÍ NAPLNITNÁDRŽKU !**.
- Vylijte zásobník na vodu, vypláchněte ho, aby se odstranily všechny zbytky odvápňovače a naplňte ho čistou vodou.
- Plný zásobník čisté vody vraťte zpět. Na displeji se zobrazí zpráva **PROPLACHOVÁNÍ STISKŇETE 'OK'**.
- Stiskněte opět tlačítko  (B7). Z hubice vyteče horká voda, naplní nádobu a zobrazí se zpráva **RINSING PLEASE WAIT** (probíhá výplach, počkejte prosím).
- Počkejte na zprávu **KONEC PROPLACHU STISKŇETE 'OK'**.
- Stiskněte tlačítko  (B7). Na displeji se objeví zpráva **DESCALING COMPLETE** (Odvápňení dokončeno). Spotřebič se vypne automaticky. Naplňte nádržku čistou vodou.
- Program odvápňení je nyní ukončen a kávovar je připraven k další přípravě kávy.

Poznámka: Jestliže se odvápňení přeruší před koncem, je nutné začít zase od úplně začátku.







Poznámka: JESTLIŽE SE ODVÁPŇENÍ NEPROVÁDÍ PRAVIDLNĚ, ZÁRUKA PROPADÁ.

Návrat k nastavení z výroby (reset)

Je možné vrátit se k původnímu nastavení spotřebiče (i po změně uživatelem) takto:







- Stiskněte ikonu **MENU**  (B2) k otevření menu a potom ikony   (B5) a (B6), až se zobrazí zpráva **OBNOVENO**.
- Stiskněte ikonu  (B7) a na spotřebiči se zobrazí zpráva **POTVRĎTE 'OK'**.
- Stiskněte ikon  (B7) k potvrzení návratu k původním hodnotám.



Úspora energie

- Stiskněte ikonu **MENU**  (B2) pro vstup do nabídky nastavení.
- Stiskněte ikony   (B5) a (B6), dokud se nezobrazí **ENERGY SAVING** (Úspora energie).
- Stiskněte ikonu  (B7), zobrazí se **DISABLE?** (nebo **ENABLE?** (Zakázat nebo Povolit) v případě, že funkce již byla zakázána).
- Stiskněte ikonu  (B7) k aktivaci nebo deaktivaci funkce nebo ikony  (B2) pro ukončení nabídky.

Statistika

Pomocí této funkce zobrazíte statistické údaje spotřebiče. Při jejich zobrazování postupujte následujícím způsobem:







- Stiskněte ikonu **MENU**  (B2) k otevření menu a potom ikony   (B5) a (B6), až se zobrazí zpráva **STATISTIKA**.
- Stiskněte ikonu  (B7).
- Stisknutím ikon   (B5) a (B6), lze zkontrolovat:
 - počet uvařených káv a cappuccin;
 - počet provedených odvápňení;

- celkový počet vypuštěných litrů vody.
- Stiskněte jednou ikonu **MENU**  (B2) k ukončení této funkce, nebo stiskněte dvakrát ikonu **MENU**  (B2) k zavření menu.

Nastavení zvukového signálu

S tato funkcí se zapíná nebo vypíná zvukový signál, který spotřebič vydává po každém stisknutí ikon a každém vložení /odstranění příslušenství.

Poznámka: spotřebič je předem nastaven na zapnutý zvukový signál.

- Stiskněte ikonu **MENU**  (B2) k otevření menu a potom ikony   (B5) a (B6), až se zobrazí zpráva **ZVUKOVÝ SIGNÁL**.
- Stiskněte ikonu  (B7). Na displeji se objeví zpráva **ZVUKOVÝ SIGNÁL VYPNOUT?**.
- Stisknutím  (B7) zvukový signál vypnete.
- Stiskněte ikonu **MENU**  (B2) per uscire dal menù.

Programování kávy

Pokyny k programování kávy najdete v části *ZMĚNA MNOŽSTVÍ KÁVY V ŠÁLKU*.

Programování cappuccina

Pokyny k programování cappuccina najdete v části *ZMĚNA MNOŽSTVÍ MLÉKA A KÁVY PRO CAPPUCCINO*.

Údržba a čištění

Čištění spotřebiče

K čištění spotřebiče nikdy nepoužívejte rozpouštědla nebo abrazivní prostředky. Následující části spotřebiče se musí mýt pravidelně:

- Odpadní nádobka na kávovou sedlinu (A4).
- Odkapávací miska (A14).
- Zásobník na vodu (A12).
- Kávová tryska (A13).
- Násypka na mletou kávu (A21).
- Vnitřní část spotřebiče, přístupná po otevření servisních dvířek (A2)
- Varná jednotka (A5)

Čištění odpadní nádoby na kávovou sedlinu

Když se na displeji objeví zpráva **VYPŘÁZDNIT ODPADNÍ NÁDOBKU !**, je třeba ji vyjmout a vyčistit. Při čištění postupujte takto:

- Otevřete servisní dvířka na přední straně (obr. 16), vyjměte odkapávací misku (obr. 17) a vyčistěte ji.
- Pečlivě vyčistěte odpadní nádobku na kávovou sedlinu.

Poznámka: Po vytažení odkapávací misky se vždy musí vysypat i odpadní nádobka.

Čištění odkapávací misky

VAROVÁNÍ  **Kdybyste odkapávací misku nevykládali, voda by začala přetékat. To by mohlo poškodit spotřebič.**

Odkapávací miska je vybavena plovákem k signalizaci úrovně hladiny vody (obr. 27).

Vylijte misku ještě předtím, než začne plovák vystupovat z misky, a vyčistěte ji.

Odstranění odkapávací misky:

1. Otevřete servisní dvířka (obr. 16).
2. Vytáhněte odkapávací misku a odpadní nádobku (obr. 17).
3. Vyčistěte odkapávací misku i odpadní nádobku (A4).
4. Odkapávací misku i odpadní nádobku vraťte zpět (A4).
5. Zavřete servisní dvířka.

Čištění zásobníku na vodu

1. Pravidelně (asi jednou měsíčně) čistěte zásobník na vodu (A12) vlhkým hadříkem s trochou jemného mycího prostředku.
2. Zbytky mycího prostředku pečlivě odstraňte.

Čištění trysek

1. Pravidelně čistěte houbičkou trysky (obr. 28).
2. Pravidelně kontrolujte, zda nejsou otvory na kávových tryskách zanesené. Je-li to nutné, odstraňte zbytky kávy párátkem (obr. 26).

Čištění násypky na mletou kávu

•Pravidelně kontrolujte (asi jednou měsíčně), zda není zanesená násypka na mletou kávu (obr. 20).



VAROVÁNÍ

Před každou údržbou nebo čištěním musí být spotřebič vypnutý pomocí hlavního vypínače (A23) a odpojený od elektrické sítě. Spotřebič nikdy neponořujte do vody.

Čištění vnitřních částí spotřebiče

1. Pravidelně kontrolujte (asi jednou měsíčně), zda není vnitřek spotřebiče špinavý. Je-li to nutné, odstraňte usazeniny kávy houbičkou.
2. Zbytky můžete vysát také vysavačem (obr. 29).

Čištění spařovací jednotky

Varnou jednotku je nutné vyčistit alespoň jednou měsíčně.



VAROVÁNÍ

Varná jednotka (A5) se nesmí vytahovat, je-li spotřebič zapnutý. Nesnažte se vytáhnout varnou jednotku silou.

1. Zkontrolujte, zda je spotřebič správně vypnutý (viz VYPNUTÍ SPOTŘEBIČE)
2. Otevřete servisní dvířka (obr. 16).
3. Vytáhněte odkapávací misku a odpadní nádobku (obr. 17).
4. Stiskněte k sobě dvě červená tlačítka a současně vytáhněte varnou jednotku směrem ven (obr. 30).

Poznámka: K čištění varné jednotky nepoužívejte mycí prostředky, protože vnitřek pístu byl ošetřen mazivem, které byste mycím prostředkem setřeli.

5. Namočte varnou jednotku asi na 5 min do vody, a pak ji opláchněte.
6. Po vyčištění vraťte varnou jednotku (A5) zpět do držáku a na dolní čep; pak stiskněte nápis **PUSH**, až uslyšíte zacvaknutí.

- A. Držák
B. Čep

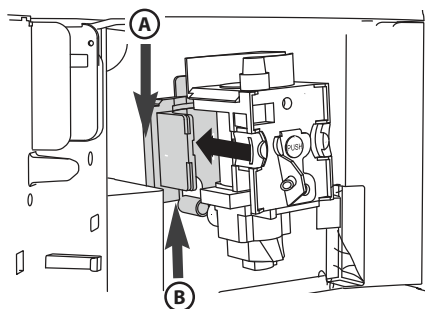

Poznámka: Pokud nejde varná jednotka zasunout, musíte ji (ještě před zasunutím) vyrovnat do správné polohy a silou ji stisknout z vnitřní i vnější strany jako na následujícím obrázku.

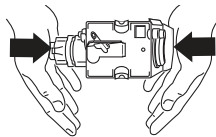

7. Po zasunutí jednotky se přesvědčte, že jsou obě červená tlačítka vysunutá ven (nikoli stlačená).

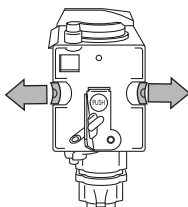

8. Vraťte odkapávací misku i odpadní nádobku na sedlinu.

9. Zavřete servisní dvířka.

Čištění nádoby na mléko

VAROVÁNÍ

Po každé přípravě mléka vždy vyčistíte vnitřní vedení nádoby na mléko (C).

Jestliže je v nádobě ještě mléko, vždy ho uložte do chladničky.

Nádobu na mléko vyčistíte po každé přípravě mléka podle popisu v poznámce 3 v části **PŘÍPRAVA CAPPUCCINA**.

Všechny součásti můžete mýt v myčce, položte je do horního koše.

1. Otočte víčkem nádoby na mléko doprava a sejměte ho.
2. Vytáhněte dávkovací trubičku a spojovací trubičku na mléko.

- A. Dávkovací trubička
- B. Spojovací trubička
- C. Kanálek
- D. Ukazatel
- E. Otvor

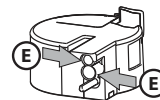
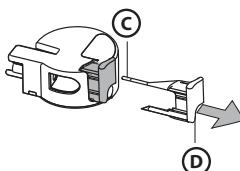
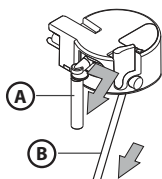

3. Vytáhněte ukazatel směrem ven.
4. Všechny součásti pečlivě umyjte teplou vodou a jemným mycím prostředkem. Pozorně zkontrolujte, zda v otvorech nebo kanálu umístěném na měkké špičce ukazatele nezůstaly zbytky mléka.
5. Zkontrolujte také, zda není dávkovací trubička a spojovací trubička na mléko zanesená mlékem.
6. Nasaďte zpět ukazatel, dávkovací trubičku i spojovací trubičku na mléko.
7. Zavřete nádobu na mléko pomocí víka.

Vypnutí spotřebiče

Při každém vypnutí spotřebiče se automaticky provede cyklus propláchnutí, který nelze přerušit.

VAROVÁNÍ

Během propláchnutí vytéká z kávových trysek trochu horké vody. Buďte opatrní, abyste se neopařili horkou vodou. Spotřebič vypnete stiskem tlačítka Zapnutí/klidový stav (A7). Spotřebič provede cyklus propláchnutí a pak se vypne.

Poznámka: Jestliže nebudete spotřebič delší dobu používat, stiskněte také hlavní vypínač na boku spotřebiče ZAP/VYP (A23) do polohy 0.

Zprávy zobrazené na displeji

ZOBRAZENÁ ZPRÁVA	MOŽNÁ PŘÍČINA	ŘEŠENÍ
NAPLNITNÁDRŽKU !	- Zásobník na vodu je prázdný, nebo špatně umístěný.	- Naplňte zásobník na vodu a/nebo ho správně instalujte, zatlačte ho dolů.
PŘÍLIŠ JEMNĚ MLETÍ NASTAVIT MLÝNEK ! NASADIT VODNÍ TRYSKU A STISKNOUT OK	- Káva je příliš jemně umletá a káva pak vytéká pomalu.	- Otočte seřizovacím knoflíkem směrem k číslu 7.
PŘÍLIŠ JEMNĚ MLETÍ NASTAVIT MLÝNEK ! (střídavě) STISKNĚTE 'OK' (a potom) NAPLNITNÁDRŽKU !	- Zásobník byl během vypouštění odpojen. - Ve vodním okruhu je vzduch.	- Vložte zásobník a stiskněte ikonu OK (B7) . Na displeji se zobrazí HORKÁ VODA . Spotřebič vypustí horkou vodu a vrátí se zpět do režimu "připraven k použití".
VYPRÁZDNIT ODPADNÍ NÁDOBKU !	- Odpadní nádobka na kávovou sedlinu (A4) je plná, nebo uběhly více než tři dny od posledního vypouštění (tato činnost je zárukou správné hygieny spotřebiče).	- Vysypte odpadní nádobku a vyčistěte ji, pak ji vraťte zpět. Důležité upozornění: Po vytažení odkapávací misky se vždy MUSÍ vysypat i odpadní nádobka, i když není plná. Pokud byste ji nevysypali, mohlo by se stát, že se po přípravě dalších šálků kávy nádobka příliš naplní a spotřebič se zanesou.
VLOŽIT ODPADNÍ NÁDOBKU !	- Po čištění jste nevložili odpadní nádobku zpět.	- Otevřete servisní dvířka a vložte odpadní nádobku.
NAPLNIT MLETOU KÁVU	- Zvolili jste funkci "mletá káva", ale nenasypali jste ji do násypky. - Násypka (A21) je ucpaná.	- Vytáhněte spotřebič a nasypete mletou kávu do násypky. - Vyčistěte násypku nožem a postupujte podle popisu v odstavci <i>Čištění násypky na mletou kávu</i> .
PROSÍM ODVÁPNĚNÍ ! (střídavě) STŘEDNÍ ŠÁLEK NORMÁLNÍ CHUŤ	- Ukazuje nutnost odvápnit spotřebič.	- Je nutné co nejdříve provést odvápnovací program popsany v odstavci <i>Odvápnění</i> .
MÉNĚ KÁVY !	- Použili jste příliš mnoho kávy.	- Zvolte lehčí chuť, nebo snižte množství mleté kávy, a pak znovu zadejte vypuštění kávy.
NAPLNIT NÁDOBU ZRNKOVÉ KÁVY !	- Došla kávová zrna.	- Naplňte nádobu na zrnkovou kávu.
VLOŽIT SPAŘOVACÍ JEDNOTKU !	- Po čištění jste nevložili zpět spařovací jednotku.	- Vložte spařovací jednotku, jak je popsáno v příslušném odstavci <i>Čištění spařovací jednotky</i> .
ZAVŘETE DVIŘKA !	- Servisní dvířka jsou otevřená.	- Zavřete servisní dvířka.
ZAVŘÍT DVIŘKA !	- Vnitřek spotřebiče je velmi špinavý.	- Vyčistěte pečlivě spotřebič podle popisu v části <i>ÚDRŽBA A ČIŠTĚNÍ</i> . Jestliže se po čištění na spotřebiči opět zobrazí tato zpráva, obraťte se na servisní středisko.

Řešení problémů

Dále uvádíme možné příčiny poruch.

Jestliže problém nevyřešíte ani s pomocí dále vedených rad, obraťte se prosím na servis.

PROBLÉM	MOŽNÁ PŘÍČINA	ŘEŠENÍ
Káva není horká.	<ul style="list-style-type: none"> - Nepředešli jste šálky. - Varná jednotka vychladla, protože od poslední kávy uplynuly více než 2/3 minuty. - Nastavená teplota není dostatečná. 	<ul style="list-style-type: none"> - Předešlete šálky horkou vodou. - Před vařením kávy zahřejte varnou jednotku volbou funkce PROPLACHOVÁNÍ z menu. - Změňte nastavenou teplotu (viz odstavec <i>Změna teploty kávy</i>).
Káva má málo pěny.	<ul style="list-style-type: none"> - Káva je namletá příliš na hrubo. - Použili jste nevhodný druh kávy. 	<ul style="list-style-type: none"> - Otočte seřizovacím knoflíkem o jedno cvaknutí doleva směrem k číslu 1, kávovar musí být přitom zapnutý (obr. 14). - Používejte pouze kávu určenou pro kávovary na espresso.
Káva vytéká příliš pomalu, nebo jen kape.	<ul style="list-style-type: none"> - Káva je namletá příliš na jemno. 	<ul style="list-style-type: none"> - Otočte seřizovacím knoflíkem o jedno cvaknutí doprava směrem k číslu 7, kávovar musí být přitom zapnutý (obr. 14). Postupujte po jednom cvaknutí, až dosáhnete uspokojivého vytékání kávy. Změnu uvidíte až po přípravě dvou káv.
Káva vytéká příliš rychle.	<ul style="list-style-type: none"> - Káva je namletá příliš na hrubo. 	<ul style="list-style-type: none"> - Otočte seřizovacím knoflíkem o jedno cvaknutí doleva směrem k číslu 1, kávovar musí být přitom zapnutý (obr. 14). Dávejte pozor, abyste seřizovací knoflík mletí příliš neotočili, jinak by při požadavku na dvě kávy mohla káva jen odkapávat. Změnu uvidíte až po přípravě dvou káv.
Káva nevytéká z jedné, nebo ze dvou kávových trysek.	<ul style="list-style-type: none"> - Trysky jsou ucpané. 	<ul style="list-style-type: none"> - Vyčistěte je párátkem (obr. 26).
Káva nevytéká z trysek, ale teče podél servisních dvířek (A2).	<ul style="list-style-type: none"> - Otvory trysek jsou ucpané zaschlou mletou kávou. - Přívod kávy (A3) uvnitř servisních dvířek se ucpal. 	<ul style="list-style-type: none"> - Vyčistěte trysky párátkem, houbičkou nebo tvrdým kuchyňským kartáčkem (obr. 26-28). - Vyčistěte pečlivě přívod kávy (A3), zejména v blízkosti závěsů.
Z trysek neteče káva, ale voda.	<ul style="list-style-type: none"> - Mletá káva zůstala zablokovaná v násypce (A21) 	<ul style="list-style-type: none"> - Vyčistěte násypku (A21) dřevěnou nebo plastovou vidličkou, vyčistěte vnitřek spotřebiče.
Z dávkovací trubičky nevytéká mléko (C5).	<ul style="list-style-type: none"> - Spojovací trubička na mléko není připojená, nebo je připojená špatně. 	<ul style="list-style-type: none"> - Zasuňte správně spojovací trubičku na mléko (C4) do gumíčky víka nádoby na mléko (obr. 23).
Mléko je málo napěněné.	<ul style="list-style-type: none"> - Víko nádoby na mléko je špinavé. - Ukazatel mléka je špatně umístěn. 	<ul style="list-style-type: none"> - Vyčistěte víko nádoby na mléko podle popisu odstavci <i>Čištění nádoby na mléko</i>. - Seřídte ho podle pokynů v části <i>PŘÍPRAVA CAPPUCINA</i>.
V mléku jsou velké bubliny, nebo z dávkovací trubičky mléko vystřikuje.	<ul style="list-style-type: none"> - Mléko není dostatečně chladné, nebo není částečně odtučněné. - Ukazatel napěňovače mléka je špatně seřizený. - Víko nádoby na mléko je špinavé. 	<ul style="list-style-type: none"> - Doporučujeme používat úplně nebo částečně odtučněné mléko o teplotě chladničky (asi 5 °C). Jestliže výsledek není uspokojivý, zkuste změnit značku mléka. - Posuňte lehce ukazatel směrem k nápisu CAFFELATTE (viz část <i>PŘÍPRAVA CAPPUCINA</i>). - Vyčistěte víko nádoby na mléko podle popisu v odstavci <i>Čištění nádoby na mléko</i>.

Важные указания по технике безопасности	217
Предварительные операции	219
Утилизация изделия	219
Декларация соответствия ЕС	219
Встраивание	220
Компоненты прибора	222
Технические данные	222
Первое использование машины	223
Включение и предварительный нагрев	223
Приготовление кофе (из зерен)	224
Изменение количества кофе на одну чашку	225
Регулировка кофейной мельницы	225
Приготовление эспрессо из молотого кофе (используемого вместо зерен)	225
Раздача горячей воды	226
Приготовление капучино	226
Изменение количества молока и кофе на порцию капучино	227
Изменение и настройка параметров	227
Чистка и уход	230
Выключение прибора	232
Сообщения, выводимые на дисплей	233
Поиск и устранение неисправностей	234

Важные указания по технике безопасности

Настоящий прибор не предназначен для эксплуатации лицами (в том числе детьми) со сниженными физическими, сенсорными или умственными способностями или не имеющими достаточных навыков и знаний, за исключением тех случаев, когда они используют прибор под контролем лица, отвечающего за их безопасность, или получили от него указания по правилам его использования. Следите за маленькими детьми и не разрешайте им играть с прибором. Чистку и уход за прибором запрещается выполнять детям без присмотра взрослых.

Запрещается погружать прибор в воду.

Только для бытового применения. Прибор не предназначен для использования в столовых для персонала магазинов, офисов и других рабочих местах, в хозяйственных постройках, клиентами в отелях и других жилых помещениях, в спальнях и столовых.

При повреждении вилки или сетевого кабеля их следует заменять только в сервисном центре, чтобы исключить любые риски.

Только для европейских рынков:

Использование данного прибора детьми от 8 лет допускается только при обеспечении контроля за ними или после того, как им были разъяснены правила его безопасной эксплуатации и существующие опасности. Операции по чистке прибора и уходу за ним могут выполняться детьми в возрасте не менее 8 лет и обязательно под контролем взрослых. Храните прибор и кабель от него в недоступном для детей младше 8 лет месте.

Использование данных приборов лицами со сниженными физическими, сенсорными или умственными способностями или не обладающими необходимыми опытом и навыками, допускается только при обеспечении присмотра за ними или после того, как им были разъяснены правила его безопасной эксплуатации и существующие опасности.

Не позволяйте детям играть с прибором. При неиспользовании прибора или перед его чисткой всегда отключайте прибор от сети.



Поверхности с таким символом при использовании нагреваются (символ имеется только на некоторых моделях).

Обеспечение вашей собственной безопасности и безопасности других людей является крайне важным
Несоблюдение указаний, приведенных в настоящем руководстве, может привести к поражению электрическим током, серьезным травмам, ожогам, возгоранию или выходу прибора из строя. Важные указания по безопасности сопровождаются следующими символами.



Символ опасности, указывающий на наличие потенциальной опасности для пользователей прибора и других людей.
Все указания, относящиеся к вопросам соблюдения безопасности, сопровождаются символом "Опасно", а также следующими словами:

 **ОПАСНО:**

Указание на ситуацию, представляющую опасность; если эта опасность не будет устранена, то она приведет к тяжелым травмам.

 **ОСТОРОЖНО:**

Указание на ситуацию, представляющую опасность; если эта опасность не будет устранена, то она может привести к тяжелым травмам.

Критически важные указания по технике безопасности



ОСТОРОЖНО:

Данное изделие предназначено для исключительно для бытового применения.

- Оно не предназначено для использования в:
 - в помещениях, выделенных для приготовления пищи для персонала магазинов, офисов и других предприятий и учреждений
 - центрах агротуризма
 - гостиницах, отелях и других подобных структурах
 - сдаваемых в аренду жилых помещениях
- Данное изделие является электрическим прибором; поэтому при обращении с ним необходимо соблюдать следующие правила техники безопасности:
 - не касайтесь прибора мокрыми руками;
 - не касайтесь вилки мокрыми руками;
 - убедитесь в том, что к розетке, в которую включен прибор, обеспечен постоянный доступ, позволяющий в любой момент отключить прибор от сети.
 - в случае неисправности прибора не пытайтесь самостоятельно отремонтировать его. Выключите прибор с помощью главного выключателя (**A23**), отсоедините его от сети электропитания и обратитесь в сервисный центр.
- Храните упаковочные материалы (пластиковые пакеты, полистирол) в местах, недоступных для детей.
- Не разрешайте пользоваться прибором лицам (включая детей) с ограниченными физическими, сенсорными или умственными способностями, а также не имеющим опыта и/или не знакомым с прибором, если они специально не обучены и не находятся под наблюдением лица, несущего ответственность за их безопасность. Следите за тем, чтобы дети не играли с прибором.
- Опасность ожогов! Эта машина приготавливает горячую воду, и во время ее работы может образовываться горячий пар. Будьте осторожны, чтобы на вас не попали брызги горячей воды или горячий пар. Используйте ручки или рукоятки.
- Не держитесь за снятую с основания кофемашину и не наклоняйтесь над ней. Не устанавливайте на машину емкости с жидкостями или огнеопасными/ вызывающими коррозию материалами. Используйте отсек для принадлежностей для хранения всех принадлежностей, необходимых для приготовления кофе (например, ложки). Не кладите на машину неустойчивые предметы или большие предметы, которые могут помешать ее перемещению.
- Не используйте машину, когда она вынута из колонны: перед тем как вынимать машину, всегда убеждайтесь в том, что она выключена. Единственным исключением из этого правила является регулировка кофейной мельницы, которую следует выполнять на вынутой из колонны машине (см. главу "РЕГУЛИРОВКА КОФЕЙНОЙ МЕЛЬНИЦЫ").

Примечание: используйте только оригинальные или рекомендованные изготовителем запчасти и принадлежности.

Назначение

Данная машина предназначена для приготовления кофе и нагрева напитков.

Любое другое ее применение следует считать ненадлежащим.

Данная машина не предназначена для коммерческого использования. Производитель снимает с себя всякую ответственность за травмы или материальный ущерб, которые могут иметь место в результате ненадлежащего использования машины.

Данная машина может устанавливаться над встроенной духовкой, если с ее задней стороны установлен охлаждающий вентилятор (максимальная мощность 3 кВт).

Руководство по эксплуатации

Прежде чем пользоваться машиной, внимательно прочитайте настоящее руководство пользователя.

- Храните данное руководство в надежном месте.

- Несоблюдения приведенных указаний может привести к травмам или к выходу машины из строя. Производитель снимает с себя всякую ответственность за травмы людей или материальный ущерб, которые могут иметь место в результате несоблюдения приведенных указаний.

Примечание: машина оборудована охлаждающим вентилятором. Вентилятор включается всякий раз, когда машина выдает кофе, пар или горячую воду. По истечении нескольких минут он автоматически выключается.

Предварительные операции

Проверка отсутствия повреждений при транспортировке

После распаковки прибора убедитесь в отсутствии повреждений на нем, а также в наличии всех принадлежностей. При наличии видимых повреждений не используйте прибор. Обратитесь в сервисный центр.

Установка прибора

ОСТОРОЖНО:

- Установка должна выполняться квалифицированным специалистом в соответствии с местными нормативными документами (см. главу "ВСТРАИВАНИЕ").
- Храните упаковочные материалы (пластиковые пакеты, полистирол и др.) в местах, недоступных для детей.
- Ни в коем случае нельзя устанавливать прибор в помещениях, в которых температура может опускаться до 0°C.
- Как можно раньше установите необходимое значение жесткости воды в соответствии с указаниями, приведенными в главе "ЗАДАНИЕ ЖЕСТКОСТИ ВОДЫ".

Подключение прибора

ОСТОРОЖНО:

Убедитесь в том, что напряжение, указанное на паспортной табличке, находящейся с нижней стороны машины, соответствует напряжению электросети в вашем доме.

Включайте машину в профессионально установленную надежно заземленную электрическую розетку, рассчитанную на ток не менее 10 А. Если вилка и розетка не подходят друг к другу, замените розетку. Замена должна быть выполнена квалифицированным электриком. Согласно правилам техники безопасности при установке прибора должен быть использован многополюсный выключатель с зазором между контактами не менее 3 мм. Нельзя пользоваться переходниками с несколькими гнездами или удлинителями.

ОСТОРОЖНО:

Система электроснабжения должна быть оснащена электрическими размыкателями в соответствии с требованиями национальных стандартов.

В случае повреждения вилки или кабеля сетевого шнура во избежание возможных рисков обращайтесь за его заменой исключительно в сервисные центры.

Утилизация изделия



Электрические приборы нельзя утилизировать как обычные бытовые отходы. Прибор, промаркированный этим символом, подпадает под действие Европейской директивы 2002/96/ЕС. Электрические и электронные приборы нельзя утилизировать как обычные бытовые отходы; их следует сдавать в уполномоченные центры по сбору отходов для надлежащей утилизации.

Надлежащая утилизация прибора по истечении его срока службы предотвращает нанесение ущерба окружающей среде и возникновение опасности для здоровья людей. Более подробную информацию об утилизации прибора можно получить в местных органах власти, службе сбора отходов или в магазине, в котором он был приобретен.

Декларация соответствия ЕС

Данный прибор удовлетворяет требованиям следующих директив ЕС:

- Директивы по низковольтному оборудованию 2006/95/ЕС с учетом последующих поправок.
- Директивы по ЭМС 2004/108/ЕС с учетом последующих поправок.

Материалы и предметы, для которых предусмотрен контакт с пищевыми продуктами, удовлетворяют требованиям Европейского регламента (ЕС) N°1935/2004.



Встраивание

Убедитесь в наличии минимальных габаритов, необходимых для правильной установки машины. Кофемашину следует устанавливать в "колонну" (стойку), которая, в свою очередь, должна надежно крепиться в стене с помощью скоб промышленного изготовления.

Внимание!

- Отключайте прибор от сети перед выполнением работ по его установке или обслуживанию.
- Контактующие с прибором компоненты кухонной мебели должны быть устойчивыми к воздействию высоких температур (минимум 65 °С).
- Для обеспечения надлежащей вентиляции выполните отверстие в нижней части мебели (см. размеры, указанные на рисунке).

Размеры указаны в мм

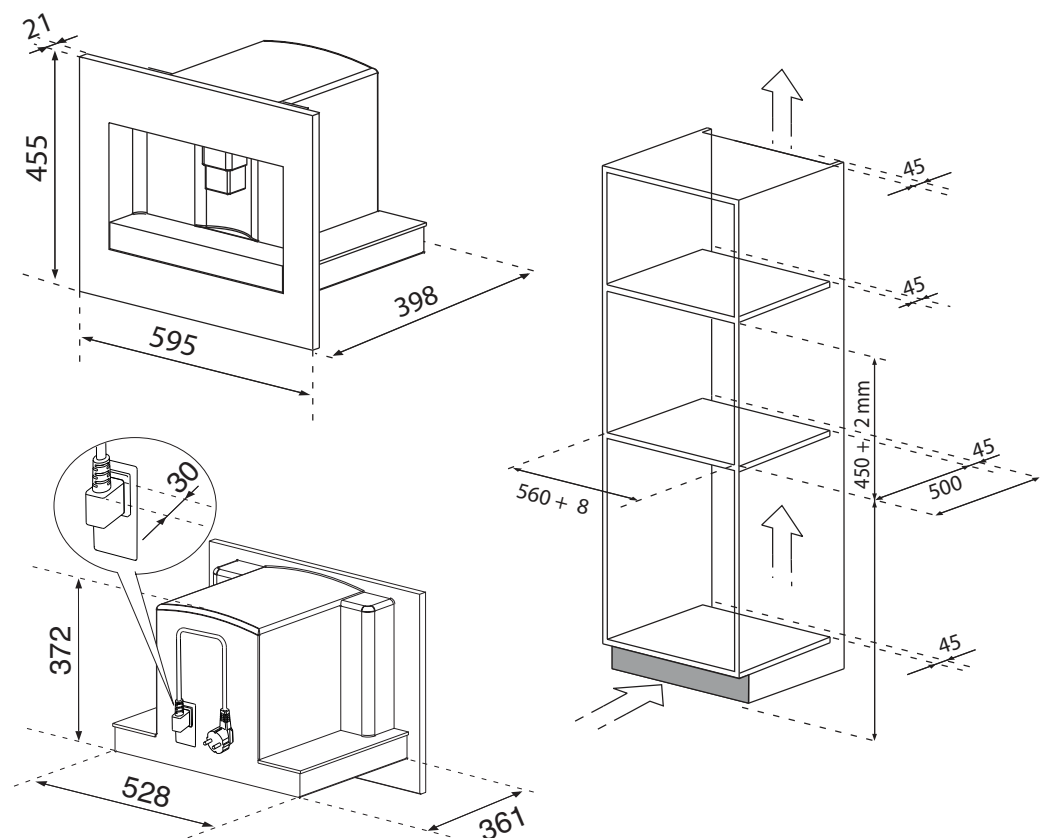

Расположите направляющие по краям отсека для встраивания как показано на рисунке. Закрепите направляющие с помощью шурупов, входящих в комплект поставки, затем выдвиньте их на всю длину. Если кофемашина устанавливается над устройством для разогрева продуктов, при установке направляющие учитывайте расположение его верха. В этом случае у кофемашины не будет опорной поверхности.

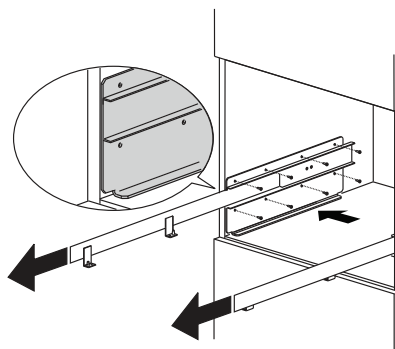

Зафиксируйте сетевой шнур с помощью зажима, входящего в комплект поставки. Сетевой шнур должен иметь достаточную длину для того, чтобы машину можно было вынимать из стойки для засыпания зерен кофе в соответствующий контейнер. **В соответствии с действующими нормами заземление данного прибора является обязательным. Электрическое соединение прибора должны выполняться квалифицированным электриком в соответствии с инструкциями изготовителя.**

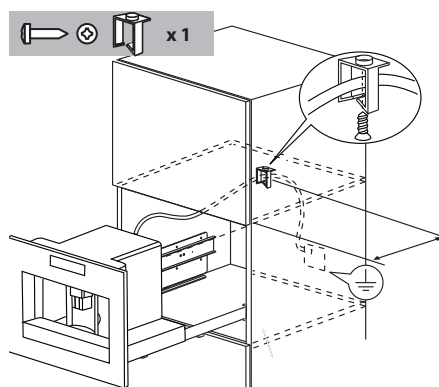

Установите машину на направляющие, убедившись, что их выступы зашли в предназначенные для них гнезда, затем закрепите ее с помощью винтов, входящих в комплект поставки.

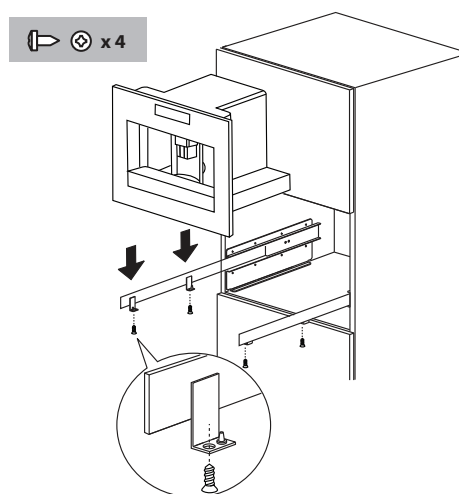

При необходимости выровнять машину подложите под нее или сбоку нее прокладки, входящие в комплект поставки.

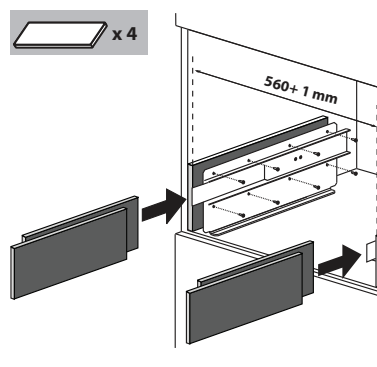

Компоненты прибора

Прибор

См. рисунок **A** на стр. 4.

- A1** Поддон для чашки
- A2** Дверца для обслуживания
- A3** Канал выдачи кофе
- A4** Контейнер для кофейной гущи
- A5** Кофейная группа
- A6** Освещение поддона для чашки
- A7** Кнопка включения/режима ожидания
- A8** Панель управления
- A9** Разъем IEC
- A10** Форсунка выдачи пара и горячей воды
- A11** Поддон для хранения
- A12** Емкость для воды
- A13** Кран раздачи кофе (регулируемый по высоте)
- A14** Лоток-каплесборник
- A15** Крышка емкости для зерен кофе
- A16** Емкость для зерен кофе
- A17** Ручка регулировки степени помола кофе
- A18** Крышка воронки для молотого кофе
- A19** Ложка
- A20** Отсек для хранения мерной ложки
- A21** Воронка для молотого кофе
- A22** Сетевой шнур
- A23** Главный выключатель **ВКЛ/ВЫКЛ**

Панель управления

См. рисунок **B** на стр. 4.

Примечание: сенсорные кнопки срабатывают при легком прикосновении пальца.

- B1** Дисплей: выдает пользователю указания по использованию машины.
- B2** Кнопка "МЕНЮ"  для активации/деактивации режима настройки.
- B3** Кнопка  выбора вкуса кофе.
- B4** Кнопка  выбора нужного типа кофе (эспрессо, маленькая чашка, средняя чашка, большая чашка, кружка)
- B5-B6** Кнопки  для прокрутки пунктов меню.
- B7.** Кнопка  подтверждения выбора
- B8** Кнопка  для приготовления одной чашки кофе
- B9** Кнопка  для приготовления двух чашек кофе
- B10** Кнопка  для приготовления капучино
- B11** Кнопка  раздачи горячей воды.

Емкость для молока и принадлежностей





См. рисунок **C** на стр. 4.

- C1** Указатель молочной пены
- C2** Ручка емкости для молока
- C3** Кнопка "ЧИСТКА"
- C4** Трубка заливки молока
- C5** Кран раздачи молочной пены
- C6** Вспениватель молока
- C7** Кран раздачи горячей воды

Технические данные

Напряжение питания:	220-240 В~ 50/60 Гц макс. ток 10 А
Потребляемая мощность:	1350 Вт
Давление:	15 бар
Емкость контейнера для воды:	1,8 л
Размеры (Д x В x Ш):	595 x 455 x 398 мм
Вес:	26 кг

Первое использование машины

- Испытания машины на заводе проводились с использованием кофе, поэтому следы кофе в мельнице являются совершенно нормальным явлением.
 - Как можно раньше установите необходимое значение жесткости воды в соответствии с указаниями, приведенными в главе "Задание жесткости воды".
1. Подсоедините прибор к сети электропитания и установите главный выключатель (A23) в положение I.
 2. На дисплей на разных языках будет выведено сообщение "fill tank" ("заполните емкость для воды"). Снимите емкость для воды (рис. 4), промойте ее и заполните свежей водой, не превышая отметку MAX. Установите емкость на место и надавите на нее до упора.
 3. Выберите язык (доступные языки чередуются на дисплее с интервалом около 3 секунд): При появлении сообщения "press  to TO INSTALL ENGLISH" ("Нажмите... ДЛЯ ЗАДАНИЯ АНГЛИЙСКОГО ЯЗЫКА") нажмите  (B7) (рис. 3) на 3 секунды - до тех пор, пока на дисплее не появится сообщение **ENGLISH INSTALLED** ("**Задан английский язык**"). Если вы задали неверный язык, следуйте указаниям, приведенным в разделе "Задание языка". Если нужный вам язык отсутствует, выберите какой-либо другой язык из списка доступных (в руководстве описано задание английского языка). Затем следуйте указаниям, которые появятся на дисплее.
 4. Поставьте чашку под краном раздачи горячей воды (рис. 5). (Если кран раздачи горячей воды не вставлен, на дисплей будет выведено сообщение **INSERT WATER SPOUT** ("**ВСТАВЬТЕ КРАН ГОРЯЧЕЙ ВОДЫ**"). Подсоедините кран как показано на рис. 6. На дисплее появится сообщение **HOT WATER PRESS** ("**Для раздачи горячей воды нажмите**") . Нажмите  (B7), при этом из крана выльется немного воды.
 5. На дисплее появится надпись **TURNING OFF. PLEASE WAIT...** ("**Выполняется выключение. Подождите...**") и машина выключится.
 6. Выдвиньте машину с помощью предназначенных для этого ручек (Рис. 7); откройте крышку, засыпьте кофейные зерна в контейнер, затем закройте крышку и задвиньте машину на место.

После этого кофемашина готова к нормальной работе.



ОСТОРОЖНО:

Во избежание повреждения машины никогда не помещайте в контейнер молотый кофе, лиофилизированный или карамелизированный кофе или посторонние предметы.

Примечание:

- В начале использования машины до получения хороших результатов потребуется приготовить 4-5 чашек кофе и 4-5 порций капучино.
- При каждом включении машины с помощью главного выключателя **ВКЛ/ВЫКЛ (A23)** она выполняет функцию **САМОДИАГНОСТИКА** и затем выключается: для повторного включения нажмите кнопку включения/режима ожидания (**A7**) (Рис. 1).

Включение и предварительный нагрев

При каждом включении машины она выполняет автоматический цикл самодиагностики и промывки, прервать который невозможно. Машина является готовой к использованию только после завершения этого цикла







ОСТОРОЖНО:

Опасность ожогов! При выполнении промывки из кранов раздачи кофе выливается немного горячей воды.

Для включения машины нажмите кнопку включения/режима ожидания (**A7**) (Рис. 1): на дисплее появится сообщение **HEATING UP. PLEASE WAIT...** ("**Выполняется нагрев. Подождите...**"). После выполнения нагрева на дисплее появится другое сообщение: **RINSING** ("**Выполняется промывка**"). Когда машина достигает рабочей температуры, на дисплее высвечивается **MEDIUM CUP STANDARD TASTE** ("**Средняя чашка, стандартный вкус**").

Приготовление кофе (из зерен)

1. На заводе-изготовителе кофемашина настроена на приготовление кофе со стандартным вкусом. Вы можете выбрать один из следующих вкусов кофе: очень мягкий, мягкий, стандартный, крепкий или очень крепкий, с опцией использования для приготовления молотого кофе. Для выбора нужного вкуса нажимайте кнопку  (B3) (Рис. 8) до тех пор, пока на дисплее не высветится нужный вкус.
2. Установите одну чашку под кранами раздачи кофе в случае приготовления одной чашки (Рис. 9) или две чашки в случае приготовления двух чашек (Рис. 9). Для увеличения пенки опустите кран раздачи кофе как можно ближе к чашке (Рис. 10).
3. Нажмите на кнопку  (B4) (Рис. 11) для выбора нужного типа кофе: (эспрессо, маленькая чашка, средняя чашка, большая чашка, кружка).
Нажмите кнопку  (B8) (Рис. 12), чтобы приготовить одну чашку кофе или кнопку  (B9) (Рис. 13), чтобы приготовить две чашки кофе.
Машина смелет кофейные зерна и затем произведет раздачу кофе.
После раздачи предварительно заданного количества кофе машина автоматически останавливает раздачу и выбрасывает кофейную гущу в предназначенный для нее контейнер.
4. Через несколько секунд машина снова будет готова к использованию.
5. Для выключения машины нажмите кнопку включения/режима ожидания (A7) (Рис. 1). (Перед выключением машина выполняет автоматический цикл промывки: помните об опасности ожогов).

Примечание:

- Если из крана вытекает слишком мало кофе или он вытекает слишком медленно, см. главу "РЕГУЛИРОВКА КОФЕЙНОЙ МЕЛЬНИЦЫ".
- Если в кофе недостаточно пенки, или он вытекает слишком быстро, см. главу "РЕГУЛИРОВКА КОФЕЙНОЙ МЕЛЬНИЦЫ".
- Рекомендации для получения более горячего кофе:
 - действуйте в соответствии с указаниями, приведенными в главе "ИЗМЕНЕНИЕ И НАСТРОЙКА ПАРАМЕТРОВ", функция "Промывка";
 - не применяйте чашки с очень толстыми стенками, т.к. они поглощают слишком большое количество тепла - если не были предварительно подогреты;
 - предварительно подогревайте чашки, обдав их горячей водой.
- Раздачу можно прервать, снова нажав ранее выбранную кнопку.
- Если после окончания раздачи вы хотите долить кофе в чашку, в течение 3 секунд после него нажмите и удерживайте ранее выбранную кнопку.
- Когда на дисплее появится надпись **FILL TANK!** ("**Заполните емкость**"), необходимо залить в воду в контейнер, в противном случае приготовление кофе будет невозможным. (При этом в контейнере все еще будет содержаться некоторое количество воды; это нормальное явление).
- После приготовления 14 одинарных порций (или 7 двойных порций) кофе на дисплее высвечивается сообщение **EMPTY GROUNDS CONTAINER!** ("**Опорожните контейнер для кофейной гущи**"). Для выполнения чистки откройте расположенную с передней стороны машины дверцу для обслуживания (Рис. 16), затем выньте лоток-каплесборник (Рис. 17) и прочистите его.

При выполнении чистки машины **всегда полностью вынимайте лоток-каплесборник.**

- **При внимании лотка-каплесборника НЕОБХОДИМО опорожнить контейнер для кофейной гущи. Если этого не сделать, машина может засориться.**
- Контейнер с водой ни в коем случае нельзя снимать во время раздачи кофе. В противном случае приготовление кофе будет невозможным, а на дисплее появится сообщение: **GROUND TOO FINE. ADJUST MILL! PRESS 'OK'** и затем **FILL TANK!** ("**Заполните емкость**"). Проверьте уровень воды в контейнере и установите его на место. Для нового включения машины установите кран, если он не был установлен (Рис. 6) и нажмите  (B7), после чего на дисплее высветится **HOT WATER. PRESS 'OK'** ("**Горячая вода. Нажмите OK**"). Нажмите  (B7) не позднее, чем через несколько секунд после этого, и дайте воде стечь из крана в течение 30 секунд. После завершения раздачи дисплей машины автоматически вернется к запрограммированным стандартным установкам.
- Машина может потребовать от вас выполнить эту операцию несколько раз; это объясняется необходимостью полного удаления воздуха из системы циркуляции воды.
- В случае неверного выполнения вышеуказанной операции или выключения машины дисплей может вернуться к запрограммированным стандартным установкам даже в том случае, если машина еще не готова к нормальной работе.

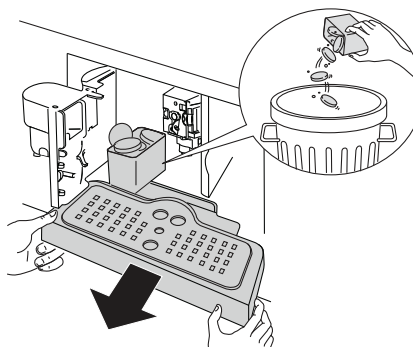



Изменение количества кофе на одну чашку

На заводе-изготовителе машина настроена на автоматическую раздачу количества кофе в соответствии с его следующими типами:



- Эспрессо,
- Маленькая чашка
- Средняя чашка,
- Большая чашка,
- Кружка.

Для изменения этих количеств и задания нужного количества кофе, например, для изменения количества кофе, соответствующего типу "эспрессо", действуйте следующим образом:

- Нажимайте кнопку  (B4) до тех пор, пока на дисплее не высветится **ESPRESSO**.
- Нажмите кнопку  (B8) и держите ее нажатой до тех пор, пока на дисплее не появится сообщение **PROGRAM QUANTITY ("Программирование количества")**. В это время машина производит раздачу кофе.
- Снова нажмите кнопку  (B8) для остановки раздачи и перепрограммирования машины на новое количество кофе.

После этого машина готова к работе с новой настройкой.

Вы можете также изменить количество кофе для типов кофе "маленькая чашка", "средняя чашка", "большая чашка" и "кружка").

Примечание: нажмите кнопку  (B9) для удвоения количества кофе, ранее заданного с помощью кнопки  (B8).

Если вы хотите вернуться к первоначальным заводским настройкам, см. главу "Восстановление заводских предустановок (сброс настроек)".

Регулировка кофейной мельницы

Кофейная мельница отрегулирована на заводе-изготовителе и не требует дополнительной регулировки; тем не менее, если при раздаче кофе вытекает слишком быстро или слишком медленно (в виде капель), выполните регулировку с помощью ручки регулировки помола (Рис. 14).



ОСТОРОЖНО:

Ручку регулировки помола следует поворачивать только во время работы мельницы.

Для замедления раздачи и увеличения пенки поверните ручку на один щелчок против часовой стрелки (помол будет более тонким).

Для ускорения раздачи поверните ручку на один щелчок по часовой стрелке (помол будет более грубым).

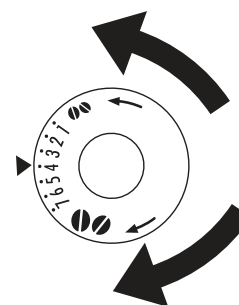

Приготовление эспрессо из молотого кофе (используемого вместо зерен)

- Нажмите кнопку  (B3) (Рис. 8) и выберите функцию "Молотый кофе".
- Сдвиньте машину к себе; убедитесь, что вы используете предназначенные для этого ручки (Рис. 7).
- Поднимите маленькую центральную крышку, высыпьте в воронку одну мерную ложку молотого кофе (Рис. 18); задвиньте машину на место и далее действуйте в соответствии с указаниями, приведенными в главе ПРИГОТОВЛЕНИЕ КОФЕ (ИЗ ЗЕРЕН).



Примечание: за один раз можно приготовить только одну порцию кофе, нажмите кнопку  (B8) (Рис. 12).

- Если после приготовления кофе с использованием молотого кофе вы хотите вернуть машину в режим приготовления кофе из зерен, отключите функцию "Молотый кофе", снова нажав кнопку  (B3) (Рис. 8).

Примечание:

- Никогда не засыпайте молотый кофе при выключенной машине, т.к. он может разлететься по ее внутренней части.
- Никогда не засыпайте более одной мерной ложки, в противном случае машина не будет вести приготовление кофе.
- Используйте только мерную ложку, входящую в комплект поставки.
- Используйте только молотый кофе, специально предназначенный для кофемашин, служащих для приготовления эспрессо.
- Если вы засыпали более одной мерной ложки, и воронка забилась, осторожно протолкните кофе через воронку с помощью ножа (Рис. 20), затем снимите кофейную группу и прочистите ее в соответствии с указаниями, приведенными в главе "Чистка кофейной группы".

Раздача горячей воды

- Каждый раз убеждайтесь, что машина готова к работе.
- Убедитесь, что кран горячей воды подсоединен к форсунке (Рис. 6).
- Установите какую-нибудь емкость под краном.
- Нажмите кнопку  (B11), при этом на дисплее появится сообщение **HOT WATER PRESS OK** ("Для раздачи горячей воды нажмите подтверждение"), нажмите  (B7) для подтверждения.

На дисплее высветится **HOT WATER** ("Горячая вода"), и горячая вода начнет литься в установленную под краном емкость (Не выполняйте раздачу горячей воды в течение более 2 минут за один раз). Чтобы остановить раздачу, нажмите кнопку  (B11). Раздача автоматически прекратится после того, как из крана выльется заданное количество воды.

Приготовление капучино

- Нажав кнопку  (B3), выберите вкус кофе, который вы хотите использовать для приготовления капучино.
- Снимите крышку емкости для молока.
- Налейте в емкость примерно 100 мл молока на каждую порцию капучино, которую вы хотите приготовить (Рис. 22), но не выше отметки **MAX** (соответствующей примерно 750 мл) на емкости. Рекомендуется использовать обезжиренное или частично обезжиренное молоко при температуре хранения в холодильнике (около 5°C).
- Убедитесь, что трубка подачи молока правильно вставлена в резиновую шайбу (Рис. 23), затем верните крышку емкости для молока на свое место.
- Установите указатель молочной пены (C1) между словами **CAPPUCCINO** и **CAFFELATTE** на крышке емкости для молока. Количество пены можно регулировать: сдвиньте указатель к слову **CAFFELATTE** для получения более легкой пены. Сдвиньте указатель к слову **CAPPUCCINO** для получения более густой пены.

- A. Без пены
- B. Более легкая пена
- C. Указатель
- D. Более густая пена

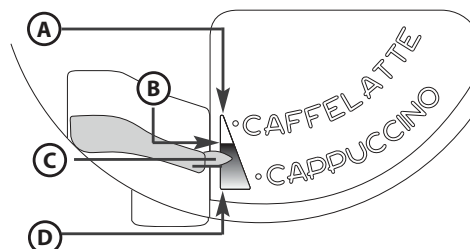



- Снимите кран горячей воды (Рис. 6) и подсоедините к форсунке емкость с молоком (Рис. 24).
- Сместите кран раздачи молока как указано выше и установите достаточно большую чашку под кранами кофе и молока.
- Нажмите кнопку  (B10). На дисплее высвечивается сообщение **CAPPUCCINO**, и через несколько секунд из крана раздачи молока в чашку начинает литься молочная пена. (Раздача молока прекращается автоматически,
- и начинается раздача кофе).
- После этого капучино готов: добавьте сахар по вкусу и, если хотите, посыпьте пену шоколадной пудрой.

Примечание:

- Во время приготовления капучино раздачу молочной пены или кофе можно прервать, нажав кнопку  (B10).
- Для обеспечения постоянной гигиенической чистоты молочной пены после каждого приготовления капучино необходимо чистить внутренние трубки крышки емкости для молока. На дисплей выводится сообщение **PRESS CLEAN BUTTON ("Нажмите кнопку CLEAN")** :
 - **установите какую-нибудь емкость под краном раздачи молока** (Рис. 25);
 - нажмите кнопку **CLEAN (C3)** на крышке емкости для молока и удерживайте ее нажатой не менее 8 секунд (Рис. 25) для выполнения чистки. На дисплее высветится сообщение **CLEANING... ("Выполняется чистка")**, а под ним - индикатор выполнения операции. Не отпускайте кнопку CLEAN до тех пор, пока индикатор не дойдет до конца, что будет означать завершение чистки. Цикл чистки останавливается при отпускании кнопки **CLEAN**. После чистки снимите емкость с молоком и установите ее в холодильник. Лучше не оставлять молоко вне холодильника на протяжении более 15 минут.
- Если вы хотите изменить количество кофе или молочной пены, автоматически раздаваемое в чашки машиной, действуйте в соответствии с указаниями, приведенными в главе "ИЗМЕНЕНИЕ КОЛИЧЕСТВА МОЛОКА И КОФЕ НА ПОРЦИЮ КАПУЧИНО".

Изменение количества молока и кофе на порцию капучино

На заводе-изготовителе машина настроена на автоматическую раздачу стандартной порции капучино: Для изменения этого количества действуйте следующим образом:

- Налейте в емкость молока до максимальной отметки.
- Нажмите кнопку  (B10) и держите ее нажатой до тех пор, пока на дисплее не появится сообщение **PROGRAM QUANTITY MILK FOR CAPPUCCINO ("Программирование количества молока для капучино")**. В это время машина производит раздачу молока.
- Снова нажмите кнопку  (B10) для остановки раздачи и перепрограммирования машины на новое количество молока.
- Через несколько секунд начнется раздача кофе, а на дисплее высветится сообщение **PROGRAM QUANTITY COFFEE FOR CAPPUCC.** ("Программирование количества кофе для капучино").
- Снова нажмите кнопку  (B10) для остановки раздачи и перепрограммирования машины на новое количество кофе.

После этого машина готова к работе с новой настройкой.









Изменение и настройка параметров

После того как машина будет готова к работе, вы можете зайти в меню для изменения следующих параметров или функций:

- RINSING ("Промывка")
- SETTING THE CLOCK ("Установка часов")
- LANGUAGE ("Язык")
- AUTO START ("Автоматическое включение")
- DESCALING ("Очистка от накипи")
- COFFEE TEMPERATURE ("Температура кофе")
- AUTO OFF ("Автоматическое выключение")
- WATER HARDNESS ("Жесткость воды")
- RESET TO DEFAULT ("Сброс - возврат к заводским предустановкам")
- ENERGY SAVING ("Экономия электроэнергии")
- STATISTICS ("Статистика")
- SETTING THE TONE ("Установка тона")
- EXIT ("Выход")



Установка языка

Для изменения языка сообщений на дисплее действуйте следующим образом:

- Нажмите кнопку **MENU**  (B2) для входа в меню и затем с помощью кнопок  (B5) и  (B6) выберите **LANGUAGE ("Язык")**.
- Нажмите  (B7).
- Нажимайте кнопки  (B5) и  (B6) до тех пор, пока на дисплее не появится нужный вам язык.
- Нажмите  (B7) для подтверждения.
- Нажмите кнопку **MENU**  (B2) для выхода из меню.









Промывка

Эта функция используется для получения более горячего кофе. Действуйте следующим образом:











- Если после включения машины вы выбрали приготовление маленькой чашки кофе (менее 60 мл), используйте горячую воду цикла промывки для предварительного нагрева чашки.
- Если же с момента последнего приготовления кофе прошло более 2-3 минут, выполните предварительный подогрев кофейной группы перед тем, как приступить к следующему приготовлению. С этой целью нажмите кнопку **MENU**  (B2) для входа в меню; На дисплее появится сообщение **RINSING ("Промывка")**. Нажмите  (B7). На дисплее высветится **OK TO CONFIRM. ("Нажмите OK для подтверждения")**. Снова нажмите кнопку  (B7). Дайте воде стечь в лоток-каплевосборник или налейте ее (и потом вылейте) в чашку для кофе, чтобы подогреть ее.

Изменение продолжительности работы

На заводе-изготовителе машина настроена на автоматическое выключение после 30 минут неиспользования. Для изменения этого времени (до максимум 120 минут) действуйте следующим образом:













- Нажмите кнопку **MENU**  (B2) для входа в меню и затем нажимайте кнопки  (B5) и  (B6) до тех пор, пока на дисплее не высветится сообщение **AUTO-OFF ("Автоматическое выключение")**.
- Нажмите  (B7) для подтверждения.
- С помощью кнопок  (B5) и  (B6) задайте период времени, по истечении которого машина должна будет выключаться (30 минут, 1 час, 2 часа).
- Нажмите  (B7) для подтверждения.
- Нажмите кнопку **MENU**  (B2) для выхода из меню.

Установка часов

- Нажмите кнопку **MENU**  (B2) для входа в меню и затем нажимайте кнопки  (B5) и  (B6) до тех пор, пока на дисплее не высветится сообщение **ADJUST TIME ("Регулировка времени")**.
- Нажмите  (B7).
- Установите значение часов с помощью кнопок  (B5) и  (B6), затем нажмите  (B7) для подтверждения.
- Установите значение минут с помощью кнопок  (B5) и  (B6) и затем нажмите  (B7) для подтверждения.
- Нажмите кнопку **MENU**  (B2) для выхода из меню.









Установка времени автоматического включения

Эта функция позволяет настроить машину таким образом, чтобы она автоматически включалась в нужное время.

- Убедитесь, что уже выполнена установка часов машины.
- Нажмите кнопку **MENU**  (B2) для входа в меню и затем нажимайте кнопки  (B5) и  (B6) до тех пор, пока на дисплее не высветится сообщение **AUTO-START ("Автоматическое включение")**.
- Нажмите  (B7).
- На дисплее появится сообщение **AUTO-START ENABLE? ("Активировать автоматическое включение")**.
- Нажмите  (B7) для подтверждения.
- Задайте время автоматического включения с помощью кнопок  (B5) и  (B6) и затем нажмите  (B7) для подтверждения.
- Установите значение минут с помощью кнопок  (B5) и  (B6) и затем нажмите  (B7) для подтверждения.
- Нажмите  (B7), при этом на дисплее высветится **AUTO-START ENABLED ("Автоматическое включение активировано")**.









Изменение температуры кофе

Для изменения температуры раздачи кофе действуйте следующим образом:

- Нажмите кнопку **MENU**  (B2) для входа в меню и затем нажимайте кнопки  (B5) и  (B6) до тех пор, пока на дисплее не высветится сообщение **COFFEE TEMPERATURE ("Температура кофе")**;
- Нажмите  (B7).
- С помощью кнопок  (B5) и  (B6) выберите нужную температуру кофе: low (низкая), medium (средняя), high (высокая).
- Нажмите  (B7) для подтверждения выбранной температуры.
- Нажмите кнопку **MENU**  (B2) для выхода из меню.

Задание жесткости воды

По желанию пользователя интервал между циклами очистки от накипи (декальцинации) может быть увеличен для того, чтобы такая очистка выполнялась реже - в зависимости от жесткости воды. Действуйте следующим образом:

- Выньте тест-полоску для определения жесткости воды из упаковки (прикрепленной к стр. 2) и полностью погрузите ее в воду на несколько секунд. Затем выньте ее из воды и подождите около 30 секунд (до тех пор, когда она изменит цвет, и на ней появятся красные квадраты).
- Нажмите кнопку **MENU**  (B2) для входа в меню и затем нажимайте кнопки  (B5) и  (B6) до тех пор, пока на дисплее не высветится сообщение **WATER HARDNESS ("Жесткость воды")**.
- Нажмите кнопку  (B7).
- С помощью кнопок  (B5) и  (B6) выберите число точек, соответствующее числу красных квадратов, появившихся на тест-полоске (например, если на тест-полоске 3 красных квадрата, следует выбрать сообщение ●●●);
- Нажмите кнопку  (B7) для подтверждения. После этого машина будет выполнять очистку от накипи с интервалом, соответствующим реальной жесткости воды.
- Нажмите кнопку **MENU**  (B2) для выхода из меню.

Descaling











ОСТОРОЖНО:

Средство для удаления накипи содержит кислоты. Соблюдайте указания изготовителя по безопасному обращению с таким средством, приведенные на его упаковке.

Примечание: Используйте только средства для удаления накипи, рекомендованные изготовителем. Несоблюдение этого правила ведет к аннулированию гарантии. При невыполнении регулярной очистки от накипи гарантия на машину аннулируется.

Когда на дисплее появится сообщение **DESCALE!** ("**Очистить от накипи!**"), необходимо выполнить очистку машины от накипи. Действуйте следующим образом:





- Убедитесь, что машина готова к работе.
- Подсоедините кран раздачи воды (C7) к форсунке (A10).
- Нажмите кнопку **MENU**  (B2) для входа в меню и затем нажимайте кнопки  (B5) и  (B6) до тех пор, пока на дисплее не высветится сообщение **DESCALING ("Очистка от накипи")**.
- Нажмите кнопку  (B7), при этом на дисплее высветится сообщение **DESCALING. 'OK' TO CONFIRM. ("Очистка от накипи. Нажмите OK для подтверждения")**.
- Нажмите кнопку  (B7). На дисплее появится сообщение **ADD DESCALER. PRESS 'OK' ("Залейте средство для удаления накипи. Нажмите OK")**.
- Слейте воду из емкости и залейте в нее средство для удаления накипи, соблюдая инструкции изготовителя. Поставьте емкость объемом приблизительно 2 литра под кран раздачи горячей воды.
- Нажмите кнопку  (B7); раствор средства для удаления накипи начнет литься из крана раздачи горячей воды в установленный под ним контейнер. На дисплее высвечивается сообщение **DESCALING UNDERWAY... ("Выполняется очистка от накипи")**.
- Программа очистки автоматически выполнит ряд сливов и пауз.
- Примерно через 30 минут на дисплее появится сообщение **RINSING. FILL TANK! ("Промывка. Залейте воду")**.
- Опорожните контейнер, тщательно промойте его для устранения всех следов средства для очистки от накипи и затем снова заполните его чистой водой.
- Установите контейнер, заполненный чистой водой, на машину. На дисплее появится сообщение **RINSING COMPLETE. PRESS 'OK' ("Промывка завершена. Нажмите OK")**.
- Снова нажмите кнопку  (B7). Горячая вода начнет выливаться в установленную под краном емкость, а на дисплее будет выведено сообщение **RINSING PLEASE WAIT ("ПОДОЖДИТЕ, ВЫПОЛНЯЕТСЯ ПРОМЫВКА")**.
- Дождитесь появления сообщения **RINSING COMPLETE. PRESS 'OK' ("Очистка от накипи завершена. Нажмите OK")**.
- Нажмите кнопку  (B7). На дисплее появится сообщение **DESCALING COMPLETE ("УДАЛЕНИЕ ОКАЛИНЫ ЗАВЕРШЕНО")**. После этого прибор автоматически выключится.. Снова налейте в емкость чистую воду.
- Теперь программа очистки от накипи завершена, и кофемашина готова к следующему приготовлению кофе.

Примечание: в случае прерывания цикла очистки от накипи до его завершения его затем необходимо будет выполнить с самого начала.







Примечание: ПРИ НЕВЫПОЛНЕНИИ РЕГУЛЯРНОЙ ОЧИСТКИ ОТ НАКИПИ ГАРАНТИЯ НА МАШИНУ АННУЛИРУЕТСЯ.

Восстановление заводских предустановок (сброс настроек)

Для восстановления первоначальных заводских настроек (предустановок) машины, в том числе, если они были изменены, действуйте следующим образом:









- Нажмите кнопку **MENU**  (B2) для входа в меню и затем нажимайте кнопки  (B5) и  (B6) до тех пор, пока на дисплее не высветится сообщение **DEFAULT VALUES ("Значения по умолчанию")**.
- Нажмите кнопку  (B7), при этом на дисплее высветится сообщение **'OK' TO CONFIRM. ("Нажмите OK для подтверждения")**.
- Нажмите кнопку  (B7) для восстановления заводских предустановок.

Экономия электроэнергии

- Нажмите на символ  (B2) для входа в меню настроек.
- Нажимайте на символы  (B5) и  (B6) до тех пор, пока на дисплее не появится сообщение **ENERGY SAVING** ("**Экономия энергии**").
- Нажмите на символ  (B7), при этом на дисплее будет выведено сообщение **DISABLE? ("АКТИВИРОВАТЬ")** (или **ENABLE? ("АКТИВИРОВАТЬ")**), если соответствующая функция деактивирована).
- Нажмите на символ  (B7) для активирования или деактивирования соответствующей функции или на символ  (B2) для выхода из меню.

Статистика







Эта функция позволяет выводить на дисплей статистические данные, относящиеся к работе машины. Для их просмотра действуйте следующим образом:

- Нажмите кнопку **MENU**  (B2) для входа в меню и затем нажимайте кнопки  (B5) и  (B6) до тех пор, пока на дисплее не высветится сообщение **STATISTICS ("Статистика")**.
- Нажмите  (B7).
- С помощью кнопок  (B5) и  (B6) можно вывести на дисплей:
 - количество приготовленных порций кофе и капучино;
 - количество циклов очистки машины от накипи;
 - общее количество воды (в литрах), прошедшее через машину.
- Нажмите кнопку **MENU**  (B2) один раз для выхода из данной функции или нажмите кнопку **MENU**  (B2) два раза для выхода из меню.

Установка тона

Эта функция позволяет включить или отключить сигнал зуммера, подаваемый машиной при каждом нажатии какой-либо кнопки и каждой установке/снятии принадлежностей.

Примечание: в ходе настройки машины на заводе-изготовителе звуковая сигнализация включена.

- Нажмите кнопку **MENU**  (B2) для входа в меню и затем нажимайте кнопки  (B5) и  (B6) до тех пор, пока на дисплее не высветится сообщение **BEEP ("Зуммер")**.
- Нажмите  (B7). На дисплее появится сообщение **BEEP DISABLE? ("Отключить зуммер?")**.
- Нажмите  (B7) для отключения звуковой сигнализации.
- Нажмите кнопку **MENU**  (B2) для выхода из меню.

Programming coffee Программирование количества кофе

Указания о программировании количества кофе см. в главе "ИЗМЕНЕНИЕ КОЛИЧЕСТВА КОФЕ НА ОДНУ ЧАШКУ".

Программирование состава капучино

Указания о программировании состава капучино см. в главе "ИЗМЕНЕНИЕ КОЛИЧЕСТВА МОЛОКА И КОФЕ НА ПОРЦИЮ КАПУЧИНО".

Чистка и уход

Чистка машины

Не используйте для чистки машины растворители или абразивные моющие средства. Достаточно использовать мягкую влажную тряпку. Следующие компоненты машины подлежат регулярной чистке:

- Контейнер для кофейной гущи (A4).
- Лоток-каплесборник (A14).
- Емкость для воды (A12).
- Кран раздачи кофе (A13).
- Воронка для молотого кофе (A21).
- Внутренняя часть машины, доступ к которой открывается с помощью дверцы для обслуживания (A2).
- Кофейная группа (A5).

Чистка контейнера для кофейной гущи

Когда на дисплее появится сообщение **EMPTY GROUNDS CONTAINER ! ("Опорожните контейнер для кофейной гущи")**, необходимо опорожнить и прочистить контейнер для сбора кофейной гущи. Для выполнения чистки действуйте следующим образом:

- Откройте расположенную с передней стороны машины дверцу для обслуживания (Рис. 16), затем выньте лоток-каплесборник (Рис. 17) и прочистите его.
- Тщательно прочистите контейнер для кофейной гущи.

Примечание: При вынимании лотка-каплесборника НЕОБХОДИМО опорожнить контейнер для кофейной гущи.

Чистка лотка-каплесборника

⚠ ОСТОРОЖНО:

Если не опорожнить лоток-каплесборник, вода может вылиться из него. Это может привести к выходу машины из строя.

Лоток-каплесборник оснащен индикатором уровня воды в форме красного поплавка (Рис. 27). Необходимо опорожнять и прочищать лоток-каплесборник до того, как этот поплавок поднимется над подставкой для чашек.

Снятие лотка-каплесборника:

1. Откройте дверцу для обслуживания (Рис. 16).
2. Снимите лоток-каплесборник и контейнер для сбора кофейной гущи (Рис. 17).
3. Прочистите лоток-каплесборник и контейнер для сбора кофейной гущи (A4).
4. Установите на место лоток-каплесборник и контейнер для кофейной гущи (A4).
5. Закройте дверцу для обслуживания.

Чистка емкости для воды

1. Регулярно прочищайте емкость для воды (A12) (примерно раз в месяц) с помощью тряпки, увлажненной в растворе мягкого моющего средства.
2. Тщательно удаляйте все остатки моющего средства.

Чистка кранов

1. Регулярно чистите краны с помощью губки (Рис. 28).
2. Регулярно проверяйте, не засорились ли отверстия в кранах. При необходимости удалите скопившийся в них кофе с помощью зубочистки (Рис. 26).

Чистка воронки для молотого кофе

Регулярно проверяйте (примерно раз в месяц), не засорилась ли воронка для молотого кофе (Рис. 20).

⚠ ОСТОРОЖНО:

Перед выполнением любой операции по чистке выключите машину с помощью главного выключателя (A23) и отсоедините ее от сети электропитания.
Ни в коем случае не погружайте кофемашину в воду.

Чистка внутренней части машины

1. Регулярно проверяйте (примерно раз в месяц), не загрязнена ли внутренняя часть машины. При необходимости удалите отложения кофе с помощью губки.
2. Удалите остатки с помощью пылесоса (Рис. 29).

Чистка кофейной группы

Кофейную группу следует чистить не реже одного раз в месяц.

⚠ ОСТОРОЖНО:

Кофейную группу (A5) нельзя снять, если машина включена. Не пытайтесь приложить силу для снятия кофейной группы.

1. Убедитесь, что машина выключена (см. "ВЫКЛЮЧЕНИЕ ПРИБОРА").
2. Откройте дверцу для обслуживания (Рис. 16).
3. Снимите лоток-каплесборник и контейнер для сбора кофейной гущи (Рис. 17).
4. Нажмите на две блокирующие кнопки и одновременно выньте кофейную группу (Рис. 30).

Примечание: Не используйте для чистки кофейной группы какие-либо моющие средства, т.к. на внутреннюю часть поршня нанесена смазка, которая в случае применения моющего средства может оказаться смытой.

5. Выдержите кофейную группу в воде в течение 5 минут и затем сполосните.
6. После чистки установите кофейную группу (A5) на место так, чтобы расположенный с ее нижней стороны палец полностью вошел в зацепление с опорой; затем нажмите на символ PUSH до щелчка.

А. Опора
В. Палец

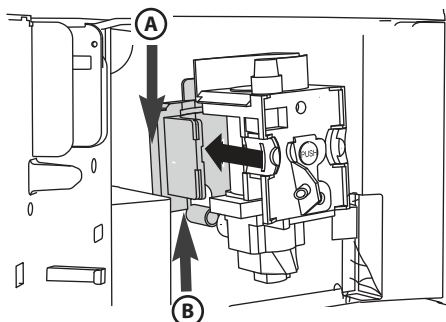

Примечание: Если кофейная группа не вставляется, перед установкой одновременно надавите на нее сверху и снизу, как показано на рисунке, для придания ей правильных размеров.

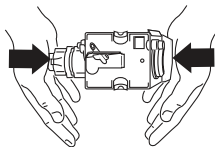

- После установки убедитесь, что обе красные кнопки отжаты.

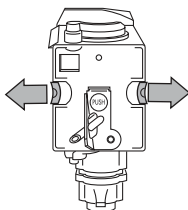

- Установите на место лоток-каплесборник и контейнер для кофейной гущи.
- Закройте дверцу для обслуживания.

Чистка емкости для молока



ОСТОРОЖНО:

После каждого приготовления капучино чистите трубки внутри емкости для молока (С).

Если в емкости осталось молоко, не оставляйте ее вне холодильника более необходимого времени. Чистите емкость каждый раз, когда вы готовите капучино в соответствии с п. 3 главы "ПРИГОТОВЛЕНИЕ КАПУЧИНО".

Все компоненты можно мыть в посудомоечной машине при условии их размещения в ее верхней корзине.

- Поверните крышку емкости для молока по часовой стрелке и снимите ее.
- Снимите кран раздачи молочной пены и трубку подачи.

- Кран раздачи молочной пены
- Трубка подачи
- Паз
- Указатель
- Отверстие

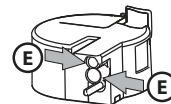
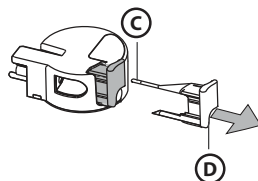
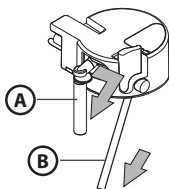

- Снимите указатель, потянув его наружу.
- Тщательно промойте все компоненты горячей водой с мягким моющим средством. Убедитесь, что в отверстиях и в пазу на тонком конце указателя не осталось остатков молока.
- Убедитесь, что трубка подачи и кран не засорены остатками молока.
- Установите на место указатель, кран раздачи молочной пены и трубку подачи.
- Установите на место крышку емкости для молока.

Выключение прибора

При каждом выключении машины выполняется автоматический цикл промывки, прерывание которого невозможно.



ОСТОРОЖНО:

При выполнении промывки из кранов раздачи кофе выливается немного горячей воды. Будьте осторожны, чтобы на вас не попали брызги воды. Для выключения машины нажмите кнопку включения/режима ожидания (A7). Машина выполнит цикл промывки и затем выключится.

Примечание: если машина не будет использоваться в течение продолжительного времени, установите главный выключатель **ВКЛ/ВЫКЛ (A23)**, расположенный сбоку машины, в положение **0**.

Сообщения, выводимые на дисплей

ВЫВЕДЕННОЕ СООБЩЕНИЕ	ВОЗМОЖНАЯ ПРИЧИНА	СПОСОБ УСТРАНЕНИЯ НЕИСПРАВНОСТИ
FILL TANK! ("Заполните емкость")	- Емкость для воды пуста или неверно установлена.	- Заполните емкость водой и/или правильно установите ее, нажав на нее до упора.
GROUND TOO FINE ADJUST MILL ! INSERT WATER SPOUT AND PRESS 'OK'. ("Слишком тонкий помол. Отрегулируйте мельницу! Установите кран горячей воды и нажмите ОК")	- Слишком тонкий помол, поэтому кофе льется слишком медленно.	- Поверните ручку регулировки степени помола на один щелчок в сторону цифры 7.
GROUND TOO FINE ADJUST MILL ! (поочередно с) PRESS 'OK' (и затем) FILL TANK! ("Заполните емкость")	- Емкость была снята во время раздачи. - Наличие воздуха в системе.	- Установите емкость на место и нажмите OK (B7) . На дисплее высветится HOT WATER ("Горячая вода"). Машина сольет горячую воду, после чего снова будет готова к работе.
EMPTY GROUNDS CONTAINER ! ("Опорожните контейнер для кофейной гущи")	- Контейнер для сбора кофейной гущи (A4) полон, или прошло более трех дней с момента последней раздачи (эта операция обеспечивает необходимую для поддержания надлежащей гигиены степень чистоты машины).	- Опорожните и промойте контейнер для сбора кофейной гущи, затем установите его на место. ВНИМАНИЕ! При вынимании лотка-каплесборника НЕОБХОДИМО опорожнить контейнер для кофейной гущи, даже если он заполнен не полностью. Если этого не сделать, при следующем приготовлении кофе возможно переполнение контейнера, что может привести к засорению машины.
INSERT GROUNDS CONTAINER ! ("Установите контейнер для кофейной гущи")	- После чистки контейнер для сбора кофейной гущи не был установлен на место.	- Откройте дверцу для обслуживания и установите на место контейнер для сбора гущи.
ADD GROUND COFFEE ! ("Засыпьте молотый кофе!")	- Выбрана функция "Молотый кофе", но в воронку не засыпан молотый кофе. - Воронка (A21) засорена.	- Выдвиньте машину и засыпьте молотый кофе в воронку. - Осторожно прочистите воронку с помощью ножа в соответствии с указаниями, приведенными в главе "Чистка воронки для молотого кофе".
DESCALE ! ("Очистить от накипи!") (поочередно с) MEDIUM CUP STANDARD TASTE ("Средняя чашка, стандартный вкус")	- Указывает на необходимость очистки от накипи.	- Необходимо как можно раньше выполнить цикл очистки от накипи в соответствии с указаниями, приведенными в главе "Очистка от накипи".
LESS COFFEE ! ("Меньше кофе!")	- Использовано слишком много кофе.	- Выберите более мягкий вкус или уменьшите количество молотого кофе, затем вновь выполните приготовление кофе.
FILL BEANS CONTAINER ! ("Заполните контейнер для зерен!")	- В контейнере закончились кофейные зерна.	- Заполните контейнер для зерен.
INSERT INFUSER ASSEMBLY ! ("Установите кофейную группу")	- После чистки кофейная группа не была установлена на место.	- Установите кофейную группу в соответствии с указаниями, приведенными в главе "Чистка кофейной группы".
CLOSE DOOR ! ("Закройте дверцу")	- Открыта дверца для обслуживания.	- Закройте дверцу для обслуживания.
GENERAL ALARM ! ("Общий аварийный сигнал")	- Сильное засорение внутренней части машины.	- Тщательно прочистите внутреннюю часть машины в соответствии с указаниями, приведенными в главе "ЧИСТКА И УХОД". Если сообщение не исчезает, обратитесь в сервисный центр.

Поиск и устранение неисправностей

Ниже приведен список возможных неисправностей.

Если не удастся устранить неисправность указанным способом, обращайтесь в сервисный центр.

НЕИСПРАВНОСТЬ	ВОЗМОЖНАЯ ПРИЧИНА	СПОСОБ УСТРАНЕНИЯ НЕИСПРАВНОСТИ
Кофе недостаточно горячий.	<ul style="list-style-type: none"> - Чашки не были предварительно подогреты. - Кофейная группа остыла, т.к. прошли 2-3 минуты с момента последнего приготовления кофе. - Задана недостаточно высокая температура. 	<ul style="list-style-type: none"> - Подогрейте чашки, обдав их горячей водой. - Перед приготовлением кофе подогрейте кофейную группу, используя функцию RINSE ("Промывка") в меню. - Измените заданную температуру (см. главу "Изменение температуры кофе").
В кофе недостаточно пенки.	<ul style="list-style-type: none"> - Слишком грубый помол кофе. - Неподходящая кофейная смесь. 	<ul style="list-style-type: none"> - Поверните ручку регулировки степени помола на один щелчок против часовой стрелки в сторону цифры 1 во время работы кофейной мельницы (Рис.14). - Используйте только смесь кофе, специально предназначенную для кофемашин, служащих для приготовления эспрессо.
Кофе льется слишком медленно или каплями.	<ul style="list-style-type: none"> - Слишком тонкий помол кофе. 	<ul style="list-style-type: none"> - Поверните ручку регулировки степени помола на один щелчок по часовой стрелке в сторону цифры 7 во время работы кофейной мельницы (Рис.14). Продолжайте поворачивать ручку на один щелчок за один раз до получения удовлетворительной раздачи кофе. Результаты появятся только после приготовления 2 порций кофе.
Кофе льется слишком быстро.	<ul style="list-style-type: none"> - Слишком грубый помол кофе. 	<ul style="list-style-type: none"> - Поверните ручку регулировки степени помола на один щелчок против часовой стрелки в сторону цифры 1 во время работы кофейной мельницы (Рис.14). Не поворачивайте ручку регулировки помола на слишком большой угол; в противном случае, когда вы выберете приготовление двух чашек кофе, он может литься из кранов каплями. Результаты появятся только после приготовления 2 порций кофе.
Кофе не льется из одного или обоих кранов.	<ul style="list-style-type: none"> - Краны засорились. 	<ul style="list-style-type: none"> - Прочистите краны зубочисткой (Рис. 26).
Кофе не льется из кранов; вместо этого оно выливается через дверцу для обслуживания (A2).	<ul style="list-style-type: none"> - Засорены отверстия в кранах. - Засорен канал выдачи кофе (A3) в дверце для обслуживания. 	<ul style="list-style-type: none"> - Прочистите краны зубочисткой, губкой или кухонной щеткой с жесткой щетиной (Рис. 26-28). - Тщательно прочистите канал выдачи кофе (A3), прежде всего в местах вокруг шарниров.
Из кранов льется не кофе, а вода.	<ul style="list-style-type: none"> - Засорена воронка для молотого кофе (A21) 	<ul style="list-style-type: none"> - Прочистите воронку (A21) деревянной или пластмассовой вилкой, затем прочистите внутреннюю часть машины.
Молочная пена не выливается крана раздачи (C5).	<ul style="list-style-type: none"> - Трубка подачи молока не вставлена или вставлена неверно. 	<ul style="list-style-type: none"> - Вставьте трубку подачи молока (C4) в резиновую шайбу в крышке емкости для молока (Рис.23).
Молоко не вспенивается надлежащим образом.	<ul style="list-style-type: none"> - Загрязнена крышка емкости для молока. - Указатель молочной пены установлен неверно. 	<ul style="list-style-type: none"> - Выполните чистку крышки емкости для молока в соответствии с указаниями, приведенными в главе "Чистка емкости для молока". - Сместите указатель в соответствии с указаниями, приведенными в главе "ПРИГОТОВЛЕНИЕ КАПУЧИНО".
В молочной пене большие пузыри, или она с силой выплескивается из крана	<ul style="list-style-type: none"> - Молоко не является достаточно холодным или частично обезжиренным. - Указатель молочной пены установлен неверно. - Загрязнена крышка емкости для молока. 	<ul style="list-style-type: none"> - Рекомендуется использовать обезжиренное или частично обезжиренное молоко при температуре хранения в холодильнике (около 5°C). Если результаты все равно неудовлетворительны, попробуйте использовать молоко другой марки. - Слегка сдвиньте указатель к слову CAFFELATTE (см. главу "ПРИГОТОВЛЕНИЕ КАПУЧИНО"). - Выполните чистку емкости для молока в соответствии с указаниями, приведенными в главе "Чистка емкости для молока".

Instruções de segurança importantes	236
Primeiros passos	238
Desmantelar	238
Declaração de conformidade CE	238
Instalação de encastrar	239
Descrição do produto	241
Especificações técnicas	241
Utilizar o aparelho pela primeira vez	242
Ligar e pré-aquecer	242
Fazer café (com café em grão)	243
Alterar a quantidade de café na chávina	244
Ajustar o moinho de café	244
Fazer um expresso com café pré-moído (em vez de grãos)	244
Deixar sair água quente	245
Fazer cappuccino	245
Alterar a quantidade de leite e café para cappuccino	246
Alterar e definir os parâmetros de menu	246
Limpeza e manutenção	249
Desligar o aparelho	251
Mensagens exibidas	252
Resolução de problemas	253

Instruções de segurança importantes

Este aparelho não deve ser utilizado por pessoas (incluindo crianças) com capacidades mentais, sensoriais ou físicas reduzidas ou falta de experiência e conhecimento, a menos que tenham supervisão ou instruções relativamente à utilização do aparelho por uma pessoa responsável pela sua segurança. As crianças devem ser vigiadas a fim de garantir que não brincam com o aparelho.

Os procedimentos de limpeza e de manutenção por parte do utilizador não devem ser feitos por crianças sem supervisão.

Nunca mergulhe o aparelho em água.

Este aparelho destina-se a ser usado apenas em ambiente doméstico. Não se destina a ser utilizado em: áreas de cozinha de locais de trabalho em lojas e/ou escritórios; quintas; por clientes de hotéis, motéis e restantes ambientes residenciais; em hospedarias.

Se a ficha ou o cabo de alimentação estiver danificado deverá ser substituído apenas pelo serviço de assistência técnica de modo a evitar a ocorrência de situações perigosas.

Apenas para os mercados europeus:

Este aparelho pode ser utilizado por crianças a partir dos 8 anos de idade desde que tenham supervisão ou tenham recebido instruções relativas à utilização do aparelho de forma segura e compreendam o risco inerente. A limpeza e manutenção pelo utilizador não devem ser realizadas por crianças, salvo se tiverem mais de 8 anos de idade e com supervisão. Mantenha o aparelho e o cabo fora do alcance de crianças com menos de 8 anos de idade.

Os aparelhos podem ser utilizados por pessoas com capacidades físicas, sensoriais ou mentais reduzidas ou com pouca experiência e conhecimentos desde que tenham supervisão ou tenham recebido instruções relativas à utilização do aparelho de forma segura e compreendam os riscos inerentes.

Não deixe as crianças brincarem com o aparelho.

Desligue sempre o aparelho da tomada quando não estiver a ser utilizado e antes de limpar.



As superfícies marcadas com este símbolo ficam quentes durante a utilização (o símbolo está presente apenas em alguns modelos).

A sua segurança e a dos outros são da maior importância

O incumprimento na totalidade das indicações dadas neste manual de instruções pode originar choques elétricos, ferimentos graves, queimaduras, incêndio ou danos no aparelho.

Os avisos importantes são acompanhados pelos seguintes símbolos.



Este é o símbolo de perigo, relativo à segurança, o qual alerta os utilizadores para eventuais riscos para eles próprios e para os outros.

Todos os avisos de segurança são precedidos pelo símbolo de perigo e pelos termos seguintes:

⚠ PERIGO:

Indica uma situação perigosa que, se não for evitada, resulta em lesões graves.

⚠ AVISO:

Indica uma situação perigosa que, se não for evitada, pode resultar em lesões graves.

Avisos de segurança críticos

⚠ AVISO:

Este aparelho foi concebido exclusivamente para utilização doméstica.

- Não foi concebido nem aprovado para utilização em:
 - áreas de cozinha de locais de trabalho em lojas, escritórios ou outros ambientes de trabalho
 - estabelecimentos de agroturismo
 - hotéis, motéis e outras estruturas de hospitalidade
 - quartos de aluguer
- Este é um aparelho elétrico; assim tem de observar os seguintes avisos:
 - não toque no aparelho com as mãos molhadas;
 - não toque na ficha com as mãos molhadas;
 - certifique-se de que a tomada utilizada está sempre acessível para que possa desligar o aparelho sempre que necessário;
 - em caso de avaria no aparelho, não tente repará-lo. Desligue o aparelho utilizando o interruptor principal (A23), desligue-o da corrente elétrica e contacte o Serviço Pós-Venda.
- Mantenha os materiais da embalagem (sacos de plástico, poliestireno) fora do alcance das crianças.
- O aparelho não deve ser utilizado por pessoas (incluindo crianças) com capacidades físicas, sensoriais ou mentais reduzidas, ou com falta de experiência ou de conhecimentos sobre o aparelho, a menos que sejam vigiadas ou que tenham recebido instruções relativas à utilização do aparelho por parte da pessoa responsável pela sua segurança. Supervisione as crianças, assegurando-se de que estas não brincam com o aparelho.
- Risco de queimaduras! Esta máquina produz água quente, podendo-se formar vapor quente durante o funcionamento. Tenha cuidado para evitar o contacto com jatos de água ou vapor quente. Utilize os manípulos ou pegas.
- Não se segure ou encoste à máquina de café enquanto esta estiver fora do unidade de alojamento. Não coloque objetos com líquidos ou materiais inflamáveis ou corrosivos sobre a máquina. Utilize o compartimento dos acessórios para guardar todos os acessórios necessário para fazer café (por exemplo, a colher de medida). Não coloque sobre a máquina objetos instáveis ou grandes que possam evitar a sua deslocação.
- Não utilize a máquina enquanto estiver fora da unidade de alojamento: aguarde sempre que a máquina seja desligada antes de a remover. A única exceção a esta regra é o ajuste o moinho de café, que pode ser realizado com a máquina retirada do alojamento (consulte o capítulo *AJUSTAR O MONHO DE CAFÉ*).

NOTA: utilize apenas peças sobressalentes e acessórios originais ou expressamente recomendados pelo fabricante.

Utilização prescrita

Esta máquina foi concebida e construída para a preparação de café e bebidas quentes.

Qualquer outra utilização deve ser considerada inadequada.

Esta máquina não é adequada para utilização comercial. O fabricante recusa qualquer responsabilidade por danos ou lesões resultantes da utilização inadequada da máquina.

Este aparelho pode ser instalado por cima de um forno encastrada se este estiver equipado com uma ventoinha traseira de refrigeração (potência máxima 3kW).

Instruções de utilização

Leia atentamente este manual de instruções antes de utilizar a máquina.

- Guarde este manual num local seguro.
- O incumprimento destas instruções pode originar ferimentos em pessoas ou danos no aparelho. O fabricante recusa qualquer responsabilidade por ferimentos ou danos resultantes do incumprimento destas instruções de utilização.

NOTA: a máquina está equipada com uma ventoinha de refrigeração. A ventoinha liga-se automaticamente sempre que a máquina dispensar café, vapor ou água quente. Volta a desligar-se automaticamente após alguns minutos.

Primeiros passos

Verificação de transporte

Depois de desembalar o aparelho, verifique se não está danificado e se todos os acessórios estão presentes e corretos. Não utilize o aparelho se apresentar algum dano visível. Contacte o Serviço Pós-Venda. Instalar o aparelho

Avisos de segurança críticos

AVISO:

- A instalação deve ser realizada por um técnico qualificado de acordo com os regulamentos locais (consulte o capítulo **INSTALAÇÃO DE ENCASTRAR**).
- Mantenha o material de embalagem (sacos de plástico, peças em poliestireno, etc.) fora do alcance das crianças.
- Em nenhuma circunstância o aparelho deve ser instalado em salas onde a temperatura possa cair até 0°C.
- Ajuste a definição da dureza da água assim que possível, seguindo a instruções no capítulo **INSTALAÇÃO DE ENCASTRAR**.

Ligar o aparelho

AVISO:

Certifique-se de que a tensão indicada na chapa de características na parte inferior da máquina corresponde à tensão da alimentação elétrica doméstica.

Ligue a máquina a uma tomada instalada por um profissional com uma corrente nominal de pelo menos 10A e uma ligação à terra eficiente. Se a ficha do aparelho e a tomada forem incompatíveis, solicite a um electricista que substitua a tomada por uma do tipo adequado. A observância das diretivas relativas à segurança obriga à instalação de um interruptor multipolar com uma distância mínima entre contactos de 3 mm. Não utilize adaptadores múltiplos ou extensões.

AVISO:

A alimentação elétrica tem de ter disjuntores em conformidade com as normas de instalação nacionais.

Se o cabo de alimentação ou a ficha estiverem danificados, para evitar riscos, peça a sua substituição apenas ao Serviço Pós-Venda.

Desmantelar



Os aparelhos elétricos não devem ser eliminados como lixo doméstico comum. Os aparelhos marcados com este símbolos encontram-se abrangidos pela Diretiva Europeia 2002/96/CE. Os aparelhos elétricos e eletrónicos não devem ser eliminados como lixo doméstico, devem ser entregues num centro de recolha autorizado para desmantelamento. O desmantelamento correto do aparelho após a sua vida útil evita danos ao ambiente e possíveis riscos de saúde. Para mais informações sobre o desmantelamento do aparelho, contacte a autoridade local, o serviço de eliminação de resíduos ou a loja onde adquiriu o produto.

Declaração de conformidade CE

Este aparelho foi concebido, fabricado e vendido em conformidade com os requisitos das Directivas Europeias: Diretiva Baixa Tensão 2014/35/UE, CEM 2014/30/UE e RoHS 2011/65/UE.

Este aparelho, que se destina a entrar em contacto com alimentos, está em conformidade com o Regulamento Europeu (CE) n.º 1935/2004.



Instalação de encastrar

Verifique as medidas mínimas necessárias para a instalação correta do aparelho.

A máquina de café deve ser instalada numa armário de coluna que, por sua vez, deve ser bem fixa à parede por suportes comuns.

Atenção:

- Desligue o aparelho da corrente elétrica antes de realizar qualquer trabalho de instalação ou manutenção.
- Os móveis em contacto com o aparelho devem ser resistentes ao calor (mín. 65°C).
- Para garantir a ventilação adequada efetue uma abertura no fundo do alojamento (consulte as dimensões na figura).

Dimensões em mm

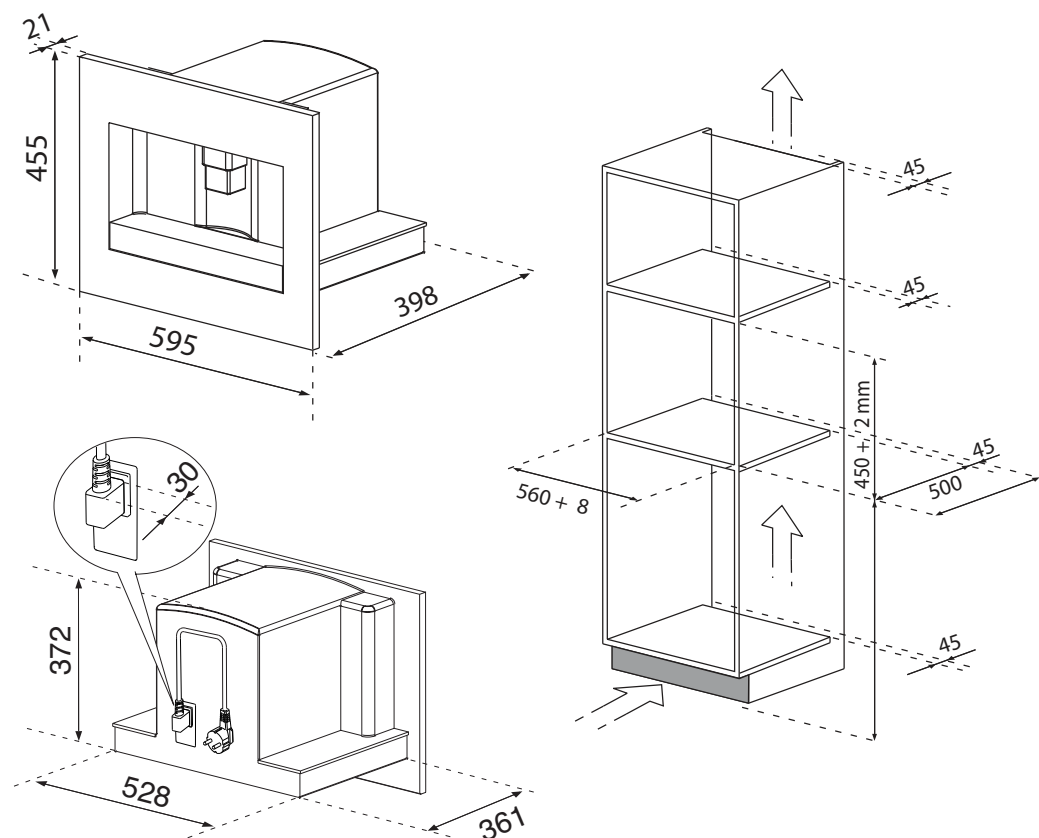

Coloque as calhas nos lados do alojamento, tal como ilustrado na figura. Fixe as calhas com os parafusos fornecidos, a seguir puxe-as em toda a sua extensão. Se a máquina de café for instalada por cima de uma "gaveta de aquecimento", utilize a parte superior desta como referência para o posicionamento das calhas. Neste caso não haverá superfície de suporte.

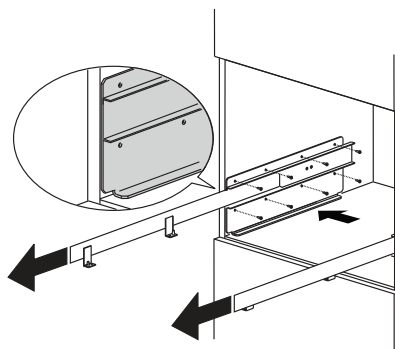

Prenda o cabo de alimentação com o clipe fornecido. O cabo de alimentação deve ter um comprimento suficiente para permitir a remoção da máquina do alojamento para encher o depósito de grãos de café. **A ligação à terra do aparelho é obrigatória segundo a lei em vigor. A ligação elétrica apenas deve ser efetuada por um eletricista qualificado em conformidade com as instruções do fabricante.**

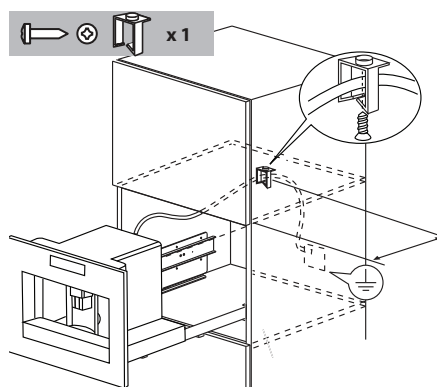

Coloque a máquina nas calhas, certificando-se de que os pinos engatam corretamente nas respectivas posições antes de fixar com os parafusos fornecidos.

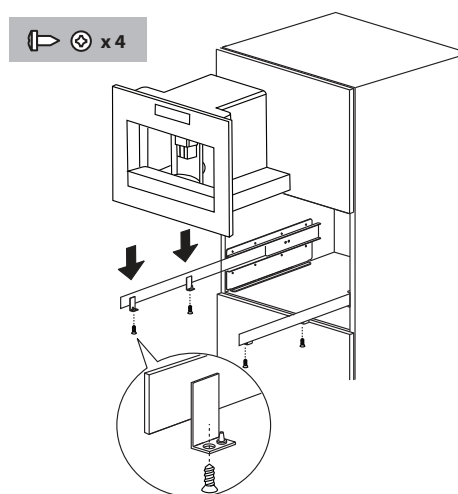

Se for necessário ajustar o alinhamento da máquina, coloque os espaçadores fornecidos em baixo ou de lado para suporte.

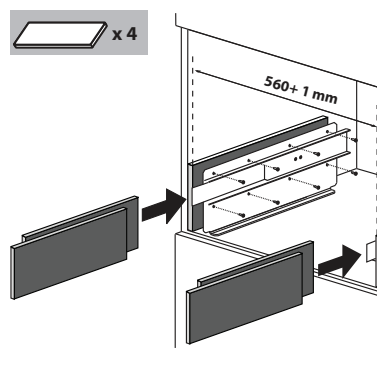

Descrição do aparelho

Aparelho









Consulte a imagem **A** na página 4.

- A1** Tabuleiro de chávenas
- A2** Porta de manutenção
- A3** Alimentação de café
- A4** Depósito de borras de café
- A5** Unidade de preparação
- A6** Luzes do tabuleiro de chávenas
- A7** Botão ligar/standby
- A8** Painel de controlo
- A9** Conector IEC
- A10** Bocal de água quente e vapor
- A11** Tabuleiro de armazenamento
- A12** Depósito de água
- A13** Bico de café (altura ajustável)
- A14** Tabuleiro coletor
- A15** Tampa do depósito de grãos de café
- A16** Depósito de grãos de café
- A17** Botão de ajuste da grossura de moagem
- A18** Tampa do funil de café moído
- A19** Colher de medida
- A20** Compartimento da colher de medida
- A21** Funil de alimentação de café moído
- A22** Cabo de alimentação
- A23** Interruptor principal **Ligar/desligar**

Painel de controlo

Consulte a imagem **B** na página 4.

NOTA: os botões de controlo tátil são ativados ao mínimo toque do dedo.

- B1** Vlsor: guia o utilizador durante a utilização da máquina.
- B2** Botão **MENU**  para ativar ou desativar o modo de definição do menu.
- B3** Botão  para selecionar o sabor do café.
- B4** Botão  para selecionar o tipo de café desejado (expresso, chávena pequena, chávena média, chávena grande, caneca)
- B5-B6** Botões   para navegar pelas várias entradas de menu.
- B7** Botão  para confirmar a seleção.
- B8** Botão  para preparar uma chávena de café.
- B9** Botão  para preparar duas chávenas de café.
- B10** Botão  para preparar um cappuccino.
- B11** Botão  para dispensar água quente.

Depósito de leite e acessórios





Consulte a imagem **C** na página 4.

- C1** Ponteira de espuma de leite
- C2** Pega do depósito de leite
- C3** Botão **CLEAN** (Limpar)
- C4** Tubo de entrada de leite
- C5** Bico de espuma de leite
- C6** Preparador de espuma de leite
- C7** Bico de água quente

Dados técnicos

Tensão	220-240 V~ 50/60 Hz máx. 10A
Potência absorvida:	1350W
Pressão:	15 bar
Capacidade do depósito de água:	1,8 litros
Tamanho (C x A x L):	595 x 455 x 398 mm
Peso:	26 kg

Utilizar o aparelho pela primeira vez

- Foi utilizado café para fazer o teste de fábrica da máquina, por isso é perfeitamente normal existirem resíduos de café no moinho.
 - Ajuste a dureza da água assim que possível, seguindo as instruções no parágrafo *Regular a dureza da água*.
1. Ligue o aparelho à alimentação de corrente e coloque o interruptor principal (A23) na posição I.
 2. O aparelho exibe “fill tank” (encher depósito) em diferentes idiomas. Retire o depósito da água (fig. 4), enxague e encha com água limpa sem exceder a linha MAX. Volte a colocar no sítio e empurre até parar.
 3. Escolha o idioma (os idiomas vão passando a intervalos de cerca de 3 segundos): Quando aparecer a mensagem “press  to TO INSTALL ENGLISH” (prima para instalar inglês) prima  (B7) (fig. 3) durante 3 segundos até aparecer **ENGLISH INSTALLED** (Inglês instalado). Se regular o idioma errado, siga as instruções na secção “Regular o idioma”. Se o seu idioma não estiver disponível, selecione um dos exibidos (as instruções referem-se ao inglês). A seguir siga as instruções apresentadas.
 4. Coloque uma chávena por baixo do bico de água quente (fig. 5). (Se o bico de água quente não estiver inserido, o aparelho exibe **INSERT WATER SPOUT** (Insira bico de água). Fixe o bico de água como ilustrado na figura 6. A máquina apresenta **HOT WATER PRESS ** (Água quente prima). Prima  (B7), sai um pouco de água quente pelo bico.
 5. O visor apresenta **TURNING OFF. PLEASE WAIT...** (A desligar. Aguarde...) e desliga.
 6. Deslize a máquina para fora utilizando as pegas fornecidas (figura 7); abra a tampa, encha o depósito de grãos de café, a seguir feche a tampa e empurre a máquina de volta ao alojamento.

A máquina de café está agora pronta a funcionar normalmente.

AVISO:

Nunca coloque café pré-moído, café liofilizado, café caramelizado ou objetos estranhos no depósito, pois podem danificar a máquina

NOTA:

- Quando utilizar o aparelho pela primeira vez, tem de tirar 4/5 chávenas de café e 4/5 cappuccinos até obter bons resultados do aparelho.
- De cada vez que a máquina for ligada através do interruptor principal **Ligar/desligar (A23)** realiza a função de **SELF-DIAGNOSIS** (Autodiagnóstico) e depois desliga: para voltar a ligar, prima o botão (A7) ligar/standby (figura 1).

Ligar e pré-aquecer





De cada vez que a máquina for ligada, realiza um ciclo automático de pré-aquecimento e enxaguamento que não pode ser interrompido. A máquina está pronta a ser utilizada apenas no fim deste ciclo

AVISO:

Risco de queimaduras! Durante o enxaguamento sai alguma água quente pelos bicos de café.

Para ligar o aparelho, prima o botão (A7) ligar/standby (figura 1): o visor apresenta **HEATING UP. PLEASE WAIT...** (A aquecer. Aguarde...) Após o aquecimento, o visor apresenta outra mensagem: **RINSING (A enxaguar)**. A máquina está a temperatura de funcionamento quando o visor apresentar **MEDIUM CUP STANDARD TASTE (Sabor normal chávena média)**.

Fazer café (com café em grão)

1. A máquina está regulada de fábrica para fazer café com sabor normal. Pode escolher café com os seguintes sabores: extrassuave, suave, normal forte ou extraforte com a opção de utilização de café pré-moído. Para escolher o sabor desejado, prima o botão  (B3) (figura 8) repetidamente até o sabor desejado ser apresentado.
2. Coloque 1 chávena por baixo dos bicos de café se desejar fazer 1 café (figura 9) ou 2 chávenas para 2 cafés (figura 9). Para um café mais cremoso, baixe o bico de café o mais próximo possível das chávenas (figura 10).
3. Prima o botão  (B4) (figura 11) para selecionar o tipo de café desejado: expresso, chávena pequena, chávena média, chávena grande, caneca.
Prima o botão  (B8) (figura 12) para fazer 1 café ou botão  (B9) (figura 13) para fazer 2 cafés. A máquina mói os grãos de café e depois escoa o café.
Depois de escoar a quantidade predefinida de café, a máquina para automaticamente de escoar o café e despeja as borras de café no depósito de borras.
4. Após alguns segundos, a máquina está novamente operacional.
5. Para desligar a máquina, prima o botão Ligar/standby (A7) (figura 1). (Antes de desligar, a máquina realiza um ciclo automático de enxaguamento: tenha cuidado com o perigo de queimaduras).

NOTA:

- Se o escoamento de café for muito lento ou incompleto, consulte o capítulo *AJUSTAR O MOINHO DE CAFÉ*.
- Se o escoamento de café for muito rápido e o café não for suficientemente cremoso, consulte o capítulo *AJUSTAR O MOINHO DE CAFÉ*.
- Dicas para café mais quente:
 - proceda como descrito no capítulo *ALTERAR E DEFINIR OS PARÂMETROS DE MENU*, função Enxaguar;
 - não utilize chávenas demasiado grossas pois estas absorvem demasiado calor, a não ser que sejam aquecidas previamente;
 - utilize chávenas pré-aquecidas, enxaguando-as com água quente.
- Pode interromper o escoamento a qualquer altura, voltando a premir o botão selecionado anteriormente.
- Assim que o escoamento terminar, para aumentar a quantidade de café basta premir a manter premido o botão selecionado anteriormente dentro de 3 segundos após o fim do escoamento).
- Quando o visor apresenta **FILL TANK!** (Encher depósito!) o depósito de água tem de ser enchido, caso contrário a máquina não prepara mais café. (O depósito pode ainda ter alguma água; isso é normal).
- A cada 14 cafés simples (ou 7 duplos) tirados, o visor apresenta a mensagem **EMPTY GROUNDS CONTAINER!** (**Esvazie depósito de borras!**). Para limpar, abra a porta de manutenção à frente, puxando pelo bico (figura 16), a seguir, retire o tabuleiro coletor (figura 17) e limpe-o.

Quando limpar a máquina, **retire sempre o tabuleiro coletor por completo.**

- Quando retirar o tabuleiro coletor, o depósito de borras TEM de ser esvaziado. Se não o fizer, a máquina pode entupir.
- O depósito da água nunca pode ser puxado para fora durante o escoamento de café. Se o depósito for retirado nesta altura, a máquina não pode fazer café e apresenta a mensagem: **GROUND TOO FINE. ADJUST MILL! PRESS 'OK'** (Borra demasiado fina. Ajuste moagem! Prima "OK") seguida de **FILL TANK!** (Encher depósito!). Verifique o nível de água no depósito e volte a colocar na máquina. Para reiniciar a máquina, insira o bico de água se já não estiver inserido (figura 6), prima  (B7) e o visor apresenta **HOT WATER. PRESS 'OK'** (Água quente. Prima "OK"). Prima  (B7) dentro de alguns segundos, deixe a água escorrer pelo bico durante cerca de 30 segundos. No fim do escoamento, o visor da máquina muda automaticamente para as definições padrão programadas.
- A máquina pode necessitar que repita a operação várias vezes para eliminar o ar que possa existir no circuito hidráulico.
- Se a operação acima descrita não for realizada corretamente ou se a máquina for desligada, o visor pode mudar para as definições padrão programadas mesmo se o problema persistir.

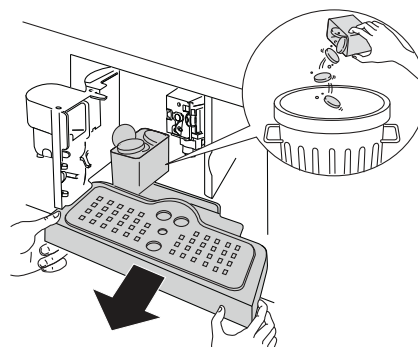

Alterar a quantidade de café na chávina

O aparelho está definido de fábrica para fornecer automaticamente as seguintes quantidades de café:

- Espresso,
- Chávina pequena,
- Chávina média,
- Chávina grande,
- Caneca.

Para alterar estas quantidades e regular a quantidade de café desejada, por exemplo, alterar a quantidade de café para espresso, proceda da seguinte forma:

- Prima o botão ☕ (B4) repetidamente até o visor apresentar **ESPRESSO (Espresso)**.
- Mantenha o botão ☕ (B8) premido até o visor apresentar a mensagem **PROGRAM QUANTITY** (Programar quantidade). Entretanto, a máquina escolhe café.
- Prima novamente o botão ☕ (B8) para parar o escoamento e reprogramar a máquina com a nova quantidade de café.

A máquina está agora reprogramada com a nova definição e pronta a ser utilizada.

Também pode alterar a quantidade de café para chávina pequena, chávina média, chávina grande e caneca.

NOTA: prima o botão ☕ (B9) para uma medida de café que seja o dobro da anteriormente definida com o botão ☕ (B8). Se desejar voltar às definições originais da máquina, consulte o parágrafo *Repor os valores predefinidos de fábrica (reset)*.

Ajustar o moinho de café

O moinho de café está regulado de fábrica e não necessita de ajuste, no entanto, se o café escoar demasiado rápido ou lento (pinga), realize um ajuste utilizando o botão de ajuste da grossura de moagem (figura 14).

⚠ AVISO:

O botão de ajuste só deve ser rodado enquanto o moinho estiver a funcionar.

Para um escoar mais lento e café mais cremoso, rode o botão | clique para a esquerda (= café moído mais fino).

Para um escoar mais rápido (sem pingar), rode o botão | clique para a direita (= café moído mais grosso).

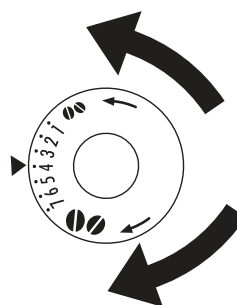

Fazer um espresso com café pré-moído (em vez de grãos)

- Prima o botão ☕ (B3) (figura 8) e selecione a função de café pré-moído.
- Deslize a máquina para fora na sua direção; use as pegas concebidas para o efeito (figura 7).
- Levante a tampa pequena central, deite uma colher de medida de café pré-moído no funil (figura 18); volte a empurrar a máquina para o alojamento e proceda conforme descrito no capítulo *FAZER CAFÉ (COM CAFÉ EM GRÃO)*.



NOTA: só pode fazer um café de cada vez, prima o botão ☕ (B8) (figura 12).

- Se, depois de usar a máquina com café pré-moído, desejar voltar a fazer café com grãos, desative a função de café pré-moído, premindo o botão ☕ (B3) (figura 8) novamente.

NOTA:

- Nunca adicione café pré-moído quando a máquina estiver desligada, pois pode espalhar-se pelo interior.
- Nunca adicione mais do que 1 colher de medida, caso contrário a máquina não prepara o café.
- Utilize apenas a colher de medida fornecida.
- Utilize apenas café pré-moído para máquinas de café espresso.
- Se adicionar mais do que uma colher de medida de café moído e o funil ficar bloqueado, utilize uma faca com cuidado para eliminar o café pelo funil (figura 20), a seguir, retire e limpe a unidade de preparação e a máquina conforme descrito no parágrafo *Limpar a unidade de preparação*.

Deixar sair água quente

- Verifique sempre se a máquina está pronta a ser utilizada.
- Verifique se o bico de água está fixo ao bocal (figura 6).
- Coloque um recipiente por baixo do bico.
- Prima o botão  (B11) o visor apresenta **HOT WATER PRESS OK** (Água quente prima OK), prima  (B7) para confirmar.

O visor apresenta **HOT WATER** (Água quente) e sai água quente pelo bico, enchendo o recipiente por baixo (não escoe água quente durante mais de 2 minutos de cada vez). Para parar, prima o botão  (B11). O escoamento para automaticamente quando a quantidade predefinida de água tiver sido dispensada.

Fazer cappuccino

- Selecione o sabor de café que deseja para fazer o cappuccino, premindo o botão  (B3).
- Retire a tampa do depósito de leite.
- Encha o depósito com aproximadamente 100 ml de leite para cada cappuccino que desejar fazer (figura 22), sem exceder a linha **MAX** (equivalente a 750ml aprox.) no depósito. De preferência utilize leite magro ou meio-gordo à temperatura do frigorífico (cerca de 5°C).
- Certifique-se de que o tubo de entrada de leite está devidamente inserido na anilha de borracha (figura 23), a seguir, volte a colocar a tampa do depósito de leite.
- Posicione a ponteira de espuma de leite (C1) entre as palavras **CAPPUCCINO** e **CAFFELATTE** impressas na tampa do depósito de leite. A quantidade de espuma produzida pode ser ajustada: desloque o ponteira na direção da palavra **CAFFELATTE** para uma espuma mais leve. Pelo contrário, se deslocar na direção de **CAPPUCCINO** obtém uma espuma mais espessa.

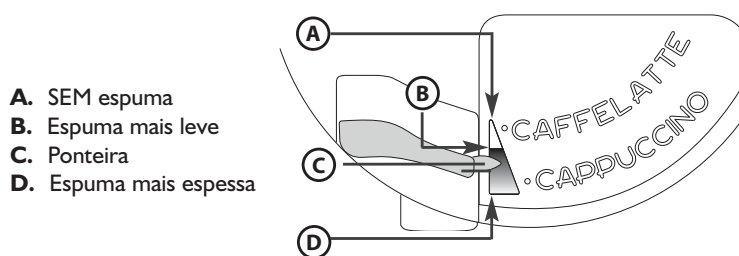



- Retire o bico de água quente (figura 6) e fixe o depósito de leite ao bocal (figura 24).
- Desloque a ponteira de leite conforme acima descrito e coloque uma chávena suficientemente grande por baixo do bico de café e do bico de leite.
- Prima o botão  (B10). A mensagem **CAPPUCCINO** é apresentada e alguns segundos depois sai espuma de leite pelo bico de leite enchendo a chávena por baixo. (O leite para de escoar automaticamente e começa a sair café).
- O cappuccino está pronto: adicione açúcar ao seu gosto e, se desejar, polvilhe a espuma com cacau em pó.

NOTA:

- Durante a preparação do cappuccino, pode parar o escoamento de espuma de leite ou de café premindo o botão  (B10).
- Para manter o preparador de espuma de leite sempre higienicamente limpo, limpe sempre os tubos internos da tampa do depósito de leite depois de fazer cappuccino. É apresentada a mensagem **PRESS CLEAN BUTTON** (Prima botão limpar):
 - **coloque um recipiente por baixo do bico de leite (figura 25);**
 - prima e mantenha premido o botão **CLEAN** (Limpar) (C3) na tampa do depósito de leite durante, pelo menos 8 segundos (figura 25) para ativar a limpeza. A mensagem **CLEANING...** (A limpar) é apresentada com uma barra de progresso por baixo. Não solte o botão **CLEAN** até que a barra esteja completa e a limpeza tenha terminado. O ciclo de limpeza para quando o botão **CLEAN** é solto. Depois de limpar, retire o depósito de leite e coloque-o no frigorífico. É melhor não deixar o leite fora do frigorífico durante mais de 15 minutos.
- Se desejar alterar a quantidade de café ou de espuma de leite escoada automaticamente para as chávenas pela máquina, proceda conforme descrito no capítulo **ALTERAR A QUANTIDADE DE LEITE E CAFÉ PARA CAPPUCINO**.

Alterar a quantidade de leite e café para cappuccino

O aparelho está definido de fábrica para fornecer automaticamente um cappuccino normal. Para alterar estas quantidades, proceda da seguinte forma:

- Encha o depósito de leite até ao nível máximo indicado no próprio depósito.
- Mantenha o botão  (B10) premido até o visor apresentar a mensagem **PROGRAM QUANTITY MILK FOR CAPPUCINO** (Programar quantidade de leite para cappuccino). Entretanto, a máquina escoa leite.
- Prima novamente o botão  (B10) para parar o escoamento e reprogramar a máquina com a nova quantidade de leite.
- Após alguns segundos, o café começa a sair e o visor apresenta a mensagem **PROGRAM QUANTITY COFFEE FOR CAPPUC.** (Programar quantidade café para cappucc.).
- Prima novamente o botão  (B10) para parar o escoamento e reprogramar a máquina com a nova quantidade de café.

A máquina está agora reprogramada com a nova definição e pronta a ser utilizada.









Alterar e definir os parâmetros de menu

Quando a máquina está pronta a ser utilizada, pode aceder ao menu para alterar os seguintes parâmetros ou funções:

- RINSING (Enxaguar)
- SETTING THE CLOCK (Ajustar o relógio)
- LANGUAGE (Idioma)
- AUTO START (Início automático)
- DESCALING (Descalcificar)
- COFFEE TEMPERATURE (Temperatura do café)
- AUTO OFF (Desligar automático)
- WATER HARDNESS (Dureza da água)
- RESET TO DEFAULT (Repor predefinição)
- ENERGY SAVING (Poupar energia)
- STATISTICS (Estatísticas)
- SETTING THE TONE (Ajustar o som)
- EXIT (Sair)



Regular o idioma

Para alterar o idioma apresentado, proceda da seguinte forma:

- Prima o botão **MENU**  (**B2**) para aceder ao menu e, a seguir, os botões   (**B5**) e (**B6**) para seleccionar **LANGUAGE** (Idioma).
- Prima  (**B7**).
- Prima os botões   (**B5**) e (**B6**) até ser apresentado o idioma desejado.
- Prima  (**B7**) para confirmar.
- Prima o botão **MENU**  (**B2**) para sair do menu.









Enxaguar

Esta função é utilizada para obter café mais quente. Proceda da seguinte forma:











- Se, quando ligar a máquina, seleccionar uma chávena pequena de café (menos de 60ml), utilize a água quente do ciclo de enxaguamento para pré-aquecer a chávena.
- Se, por outro lado, tiverem passado mais de 2/3 minutos desde que o último café foi tirado, pré-aqueça a unidade de preparação antes de fazer mais café. Para tal, prima o botão **MENU**  (**B2**) para aceder ao menu; o visor apresenta a mensagem **RINSING** (Enxaguar). Prima  (**B7**). O visor apresenta **'OK' TO CONFIRM** ("OK" para confirmar). Prima o botão  (**B7**) novamente. Deixe a água sair para o tabuleiro coletor em baixo ou utilize-a para encher (e depois esvaziar) a chávena a ser utilizada para o café, aquecendo-a.

Alterar a duração do funcionamento

O aparelho está definido de fábrica para desligar automaticamente após 30 minutos de inatividade. Para alterar este tempo (máx. 120 min), procesa da seguinte forma:













- Prima o botão **MENU**  (**B2**) para aceder ao menu e, a seguir, os botões   (**B5**) e (**B6**) até o visor apresentar **AUTO-OFF** (Desligar automático).
- Prima  (**B7**) para confirmar.
- Prima os botões   (**B5**) e (**B6**) para regular o período de tempo após o qual o aparelho deve desligar-se (30 minutos, 1 hora, 2 horas).
- Prima  (**B7**) para confirmar.
- Prima o botão **MENU**  (**B2**) para sair do menu.

Ajuste do relógio

- Prima o botão **MENU**  (**B2**) para aceder ao menu e, a seguir, os botões   (**B5**) e (**B6**) até o visor apresentar **ADJUST TIME** (Ajustar hora).
- Prima  (**B7**).
- Para ajustar as horas, use os botões   (**B5**) e (**B6**) a seguir prima  (**B7**) para confirmar.
- Para ajustar os minutos, use os botões   (**B5**) e (**B6**) e a seguir prima  (**B7**) para confirmar.
- Prima o botão **MENU**  (**B2**) para sair do menu.







Definir hora de início automático

Esta função permite regular a máquina para ligar automaticamente à hora escolhida.

- Certifique-se de que o relógio do aparelho foi regulado.
- Prima o botão **MENU**  (**B2**) para aceder ao menu e, a seguir, os botões   (**B5**) e (**B6**) até o visor apresentar **AUTO-START** (Início automático).
- Prima  (**B7**).
- A máquina apresenta a mensagem **AUTO-START ENABLE? (Início automático ativo?)**
- Prima  (**B7**) para confirmar.
- Para ajustar a hora de início automático, use os botões   (**B5**) e (**B6**) a seguir prima  (**B7**) para confirmar.
- Para ajustar os minutos, use os botões   (**B5**) e (**B6**) e a seguir prima  (**B7**) para confirmar.
- Prima  (**B7**), o visor apresenta **AUTO-START ENABLED (Início automático ativo)**.

Alterar a temperatura do café

Para alterar a temperatura do café escoado, proceda da seguinte forma:

- Prima o botão **MENU**  (**B2**) para aceder ao menu e, a seguir, os botões   (**B5**) e (**B6**) até o visor apresentar **COFFEE TEMPERATURE (Temperatura do café)**.
- Prima  (**B7**).
- Prima os botões   (**B5**) e (**B6**) para seleccionar a temperatura desejada para o café: baixa, média, alta.
- Prima  (**B7**) para confirmar a temperatura escolhida.

- Prima o botão **MENU** (B2) para sair do menu.

Regular a dureza da água

Se desejar, pode aumentar o intervalo entre os ciclos de descalcificação para que esta seja realizada com menos frequência e de acordo com o teor de cálcio real da água utilizada. Proceda da seguinte forma:

- Retire a fita de “Teste de dureza total” da embalagem (presa à página 2), mergulhe-a totalmente na água durante alguns segundos. A seguir, retire-a e aguarde cerca de 30 segundos (até mudar de cor e os quadrados vermelhos começarem a aparecer na fita).
- Prima o botão **MENU** (B2) para aceder ao menu e, a seguir, os botões **^** (B5) e **^** (B6) até o visor apresentar **WATER HARDNESS** (Dureza da água).
- Prima o botão **OK** (B7).
- Prima os botões **^** (B5) e **^** (B6) para selecionar o número de pontos correspondentes ao número de quadrados vermelhos que se tenham formado na fita de teste (por exemplo, se a fita de teste apresentar 3 quadrados vermelhos, tem de selecionar a mensagem ●●●○).
- Prima o botão **OK** (B7) para confirmar. A máquina está agora regulada para realizar a descalcificação quando for realmente necessário.
- Prima o botão **MENU** (B2) para sair do menu.

Descalcificar



AVISO:

O descalcificador contém ácidos. Observe os avisos de segurança do fabricante indicados na embalagem do descalcificador.

NOTA: Utilize apenas descalcificadores recomendados pelo fabricante. O incumprimento invalida a garantia da máquina. A não descalcificação da máquina regularmente também invalida a garantia.

Quando o visor apresentar a mensagem **DESCALE!** (Descalcificar!), é altura de descalcificar a máquina. Proceda da seguinte forma:

- Certifique-se de que a máquina está pronta a ser utilizada.
- Fixe o bico de água (C7) ao bocal (A10).
- Prima o botão **MENU** (B2) para aceder ao menu e, a seguir, os botões **^** (B5) e **^** (B6) até o visor apresentar **DESCALING** (Descalcificar).
- Prima o botão **OK** (B7), o visor apresenta a mensagem **DESCALING. 'OK' TO CONFIRM** (Descalcificar. Prima “OK” para confirmar).
- Prima o botão **OK** (B7), o visor apresenta a mensagem **ADD DESCALER. PRESS 'OK'** (Adicionar descalcificador. Prima “OK”).
- Esvazie o depósito de água, deite o conteúdo da garrafa de descalcificador, tendo o cuidado de observar as instruções do fabricante no rótulo. Coloque um recipiente com uma capacidade de aprox. 2 litros por baixo do bico de água.
- Prima o botão **OK** (B7); a solução de descalcificação sai pelo bico de água quente e começa a encher o recipiente em baixo. É apresentada a mensagem **DESCALING UNDERWAY...** (Descalcificação em curso...).
- O programa de descalcificação segue automaticamente uma série de escoamentos e pausas.
- Após aproximadamente 30 minutos, o visor apresenta a mensagem **RINSING. FILL TANK! (Enxaguar. Encher depósito!).**
- Esvazie o depósito de água, enxague bem para eliminar todos os resíduos de descalcificador e, a seguir, encha novamente com água limpa.
- Volte a colocar o depósito cheio com água limpa na máquina. O visor apresenta a mensagem **RINSING COMPLETE. PRESS 'OK' (Enxaguamento terminado. Prima “OK”).**
- Prima o botão **OK** novamente (B7). Sai água quente pelo bico, enchendo o recipiente em baixo e é apresentada a mensagem **RINSING PLEASE WAIT** (A enxaguar. Aguarde).
- Aguarde a mensagem **RINSING COMPLETE. PRESS 'OK' (Enxaguamento terminado. Prima “OK”).**
- Prima o botão **OK** (B7). O visor apresenta a mensagem **DESCALING COMPLETE** (Descalcificação terminada). O aparelho desliga-se automaticamente. Volte a encher o depósito com água limpa.
- O programa de descalcificação está agora terminado e a máquina está pronta a preparar café novamente.

NOTA: se interromper o ciclo de descalcificação antes de estar terminado, terá de começar novamente do início.







NOTA: A NÃO DESCALCIFICAÇÃO DA MÁQUINA REGULARMENTE INVALIDA A GARANTIA.

Repôr os valores predefinidos de fábrica (reset)

Para repôr os valores originais da máquina (mesmo depois de terem sido alterados), proceda da seguinte forma:









- Prima o botão **MENU** (B2) para aceder ao menu e, a seguir, os botões **^** (B5) e **^** (B6) até o visor apresentar a mensagem **DEFAULT VALUES** (Valores predefinidos).
- Prima o botão **OK** (B7), o visor apresenta a mensagem **'OK' TO CONFIRM** (“OK” para confirmar).
- Prima o botão **OK** (B7) para repôr as definições de fábrica.

Poupar energia

- Prima o ícone  (B2) para entrar no menu de definições.
- Prima os ícones   (B5) e (B6) até ser apresentado **ENERGY SAVING** (Poupar energia).
- Prima ícone  (B7) **DISABLE?** (Desativar?) é apresentada (ou **ENABLE?** (Ativar?) se a função estiver já desativada).
- Prima o ícone  (B7) para ativar ou desativar a função ou o ícone  (B2) para sair do menu.

Estatísticas







Esta função permite-lhe ver as estatísticas da máquina. Para as ver, proceda da seguinte forma:

- Prima o botão **MENU**  (B2) para aceder ao menu e, a seguir, os botões   (B5) e (B6) até o visor apresentar **STATISTICS** (Estatísticas).
- Prima  (B7).
- Prima os botões   (B5) e (B6) para verificar:
 - quantos café e cappuccinos foram feitos;
 - quantas vezes a máquina foi descalcificada;
 - o número total de litros de água escoada.
- Prima o botão **MENU**  (B2) uma vez para sair da função ou prima o botão **MENU**  (B2) duas vezes para sair do menu.

Ajustar o som

Esta função permite ativar ou desativar um sinal acústico emitido pela máquina de cada vez que um botão for premido e os acessórios forem inseridos/retirados.

NOTA: a máquina está regulada de fábrica com o sinal acústico ativado.

- Prima o botão **MENU**  (B2) para aceder ao menu e, a seguir, os botões   (B5) e (B6) até o visor apresentar a mensagem **BEEP** (Bipe).
- Prima  (B7). O visor apresenta a mensagem **BEEP DISABLE? (Desativar bipe?)**
- Prima  (B7) para desativar o sinal acústico.
- Prima o botão **MENU**  (B2) para sair do menu.

Programar café

Para as instruções sobre como programar café, consulte o capítulo *ALTERAR A QUANTIDADE DE CAFÉ NUMA CHÁVENA*

Programar cappuccino

Para as instruções sobre como programar café, consulte o capítulo *ALTERAR A QUANTIDADE DE LEITE E CAFÉ PARA CAPPUCINO*.

Limpeza e manutenção

Limpar a máquina

Não utilize solventes ou detergentes abrasivos para limpar a máquina. É suficiente um pano suave húmido. As seguintes partes da máquina têm de ser limpas regularmente:

- Depósito de borras de café (A4).
- Tabuleiro coletor (A14).
- Depósito de água (A12).
- Bicos de café (A13).
- Funil de alimentação para adicionar café pré-moído (A21).
- O interior da máquina, acedido através da porta de manutenção (A2).
- A unidade de preparação (A5).

Limpar o depósito de borras de café

Quando o visor apresentar a mensagem **EMPTY GROUNDS CONTAINER !** (Esvaziar depósito de borras!), esvazie e limpe o depósito de borras. Para limpar, proceda da seguinte forma:

- Abra a porta de manutenção à frente, puxando pelo bico (figura I6), a seguir, retire o tabuleiro coletor (figura I7) e limpe-o.
- Limpe o depósito de borras de café muito bem.

NOTA: Quando retirar o tabuleiro coletor, o depósito de borras TEM de ser esvaziado.

Limpar o tabuleiro coletor



AVISO:

Se o depósito não for esvaziado a água pode transbordar. Isso pode danificar a máquina.

O tabuleiro coletor tem um indicador do nível de água em forma de uma bóia vermelha (figura 27).

Esvazie e limpe o tabuleiro coletor antes de a boia vermelha sair do tabuleiro.

Para retirar o tabuleiro coletor:

1. Abra a porta de manutenção (figura 16).
2. Retire o tabuleiro coletor e o depósito de borras de café (figura 17).
3. Limpe o tabuleiro coletor e o depósito de borras (A4).
4. Instale o tabuleiro coletor e o depósito de borras de volta no lugar (A4).
5. Feche a porta de manutenção.

Limpar o depósito de água

1. Limpe o depósito de água (A12) regularmente (cerca de um mês) com um pano húmido e um pouco de detergente suave.
2. Tenha cuidado para eliminar todos os resíduos de detergente.

Limpar os bicos

1. Limpe os bicos regularmente, usando uma esponja (figura 28).
2. Verifique regularmente se os orifícios nos bicos de café não estão entupidos. Se necessário, retire os depósitos de café com um palito (figura 26).

Limpar o funil de alimentação de café pré-moído

Verifique regularmente (cerca de uma vez por mês) se o funil de alimentação de café pré-moído não está entupido (figura 20).

AVISO:

Antes de qualquer operação de limpeza, deligue a máquina utilizando o interruptor principal (A23) e desligue-a da corrente elétrica. Nunca mergulhe a máquina de café em água.

Limpar o interior da máquina

1. Verifique regularmente (cerca de uma vez por semana) se o interior da máquina não está sujo. Se necessário, retire os depósitos de café com uma esponja.
2. Remova todos os resíduos com um aspirador (figura 29).

Limpar a unidade de preparação

A unidade de preparação tem de ser limpa pelo menos uma vez por mês.

AVISO:

A unidade de preparação (A5) não pode ser retirada enquanto o aparelho estiver ligado. Não tente usar da força para retirar a unidade de preparação.

1. Certifique-se de que a máquina está devidamente desligada (consulte DESLIGAR O APARELHO).
2. Abra a porta de manutenção (figura 16).
3. Retire o tabuleiro coletor e o depósito de borras de café (figura 17).
4. Prima os dois botões de desbloqueio para dentro e, ao mesmo tempo, retire a unidade de preparação (figura 30).

NOTA: Limpe a unidade de preparação sem detergente, uma vez que o interior do pistão está tratado com lubrificante que o detergente pode eliminar.

5. Mergulhe a unidade de preparação em água durante cerca de 5 minutos, a seguir enxague.
6. Depois de limpar, volte a colocar a unidade de preparação (A5) de forma a que o suporte e o pino no fundo engatem por completo; a seguir, empurre o símbolo EMPURRAR até fazer clique.

- A. Suporte
B. Pino

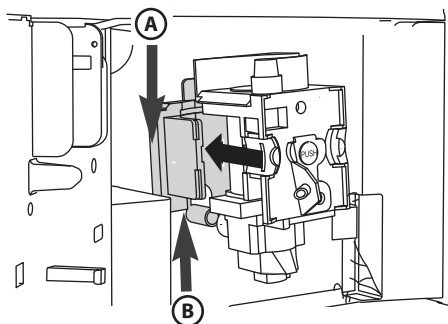

NOTA: Se sentir dificuldade a inserir a unidade de preparação, antes de inserir adapte-a ao tamanho correto, pressionando-a com força no fundo e no topo, em simultâneo, como ilustrado na figura.

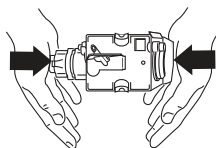

7. Uma vez inserida, certifique-se de que os dois botões vermelhos saíram.

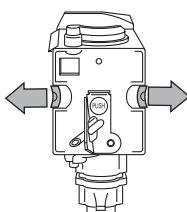

8. Volte a colocar o tabuleiro coletor e o depósito de borras.

9. Feche a porta de manutenção.

Limpar o depósito de leite

AVISO:

Limpe sempre os tubos no interior do depósito de leite (C) depois de preparar leite.

Se ainda houver leite no depósito, não o deixe fora do frigorífico mais tempo do que o necessário.

Limpe o depósito de cada vez que preparar leite, tal como descrito no ponto 3 no capítulo *FAZER CAPPUCCINO*

Todos os componentes podem ser lavados na máquina de lavar loiça, desde que sejam colocados no cesto superior:

1. Rode a tampa do depósito de leite para a direita para a retirar.
2. Retire o bico de leite e o tubo de entrada.

- A. Bico de leite
- B. Tubo de entrada
- C. Ranhura
- D. Ponteira
- E. Orifício

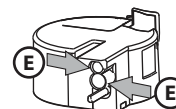
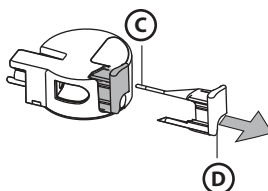
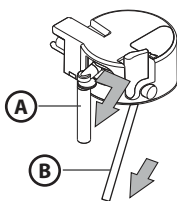

3. Retire a ponteira puxando-a para fora.
4. Lave todos os componentes muito bem com água quente e detergente suave. Certifique-se de que não há resíduos de leite nos orifícios ou na ranhura na extremidade fina da ponteira.
5. Verifique se o tubo de entrada e o bico não estão entupidos com resíduos de leite.
6. Volte a colocar a ponteira, o bico de leite e o tubo de entrada.
7. Volte a colocar a tampa do depósito de leite.

Desligar o aparelho

De cada vez que o aparelho é desligado, realiza um enxaguamento automático que não pode ser interrompido.

AVISO:

Durante o enxaguamento sai alguma água quente pelos bicos de café. Evite o contacto com os pingos de água. Para desligar o aparelho, prima o botão Ligar/standby (A7). O aparelho realiza um ciclo de enxaguamento e, a seguir, desliga.

NOTA: em caso de não utilização prolongada, prima o botão **Ligar/desligar (A23)**, na lateral da máquina, para a posição **0**.

Mensagens exibidas

MENSAGEM EXIBIDA	CAUSA PROVÁVEL	SOLUÇÃO
FILL TANK! (Encher depósito!)	- O depósito de água está vazio ou mal colocado.	- Encha o depósito com água e/ou insira-o corretamente, pressionando-o até ao máximo.
GROUND TOO FINE ADJUST MILL ! (Borra demasiado fina ajuste moinho!) INSERT WATER SPOUT AND PRESS 'OK' (Borra demasiado fina ajuste o moinho" Insira bico de água e prima "OK").	- A borra está demasiado fina por isso o café sair muito lentamente.	- Rode o botão de ajuste da moagem uma vez na direção do número 7.
GROUND TOO FINE ADJUST MILL ! (Borra demasiado fina ajuste moinho!) (alternando com) PRESS 'OK' (Prima "OK"). (e a seguir) FILL TANK! (Encher depósito!)	- O depósito foi retirando durante o escoamento. - Há ar no circuito hidráulico.	- Volte a colocar o depósito e prima OK (B7) . O visor apresenta HOT WATER (Água quente). A máquina escoar água quente e está pronta a ser utilizada novamente.
EMPTY GROUNDS CONTAINER ! (Esvaziar depósito de borras!)	- O depósito de borras de café (A4) está cheio ou passaram mais de três dias desde o último escoamento (esta operação garante que a máquina permanece higienicamente limpa).	- Esvazie e limpe o depósito de borras, a seguir volte a colocá-lo. IMPORTANTE: quando retirar o tabuleiro coletor, o depósito de borras TEM de ser esvaziado, mesmo se não estiver totalmente cheio. Se não o fizer, quando fizer os próximos cafés, o depósito de borras pode encher mais do que o esperado e entupir a máquina.
INSERT GROUNDS CONTAINER ! (Inserir depósito de borras!)	- Depois de limpar, o depósito de borras não foi colocado.	- Abra a porta de manutenção e insira o depósito de borras.
ADD GROUND COFFEE ! (Adicionar café moído!)	- A função de "café pré-moído" foi selecionada sem colocar café pré-moído no funil. - O funil (A21) está entupido.	- Deslize a máquina para fora e, utilizando o funil, adicione café pré-moído. - Utilize com cuidado uma faca para desobstruir o funil conforme descrito no parágrafo <i>Limpar o funil de alimentação de café pré-moído</i> .
DESCALE ! (Descalcificar!) (alternando com) MEDIUM CUP STANDARD TASTE (Chávena média gosto normal)	- Indica que tem de ser feita a descalcificação.	- O programa de descalcificação tem de ser realizado assim que possível, seguindo as instruções descritas no parágrafo <i>DESCALCIFICAR</i> .
LESS COFFEE ! (Menos café!)	- Foi usado demasiado café.	- Selecione um gosto mais suave ou reduza a quantidade de café moído, a seguir escoar café novamente.
FILL BEANS CONTAINER ! (Encher depósito de grãos!)	- Os grãos de café acabaram.	- Encha o depósito de grãos.
INSERT INFUSER ASSEMBLY ! (Inserir conjunto infusor!)	- A unidade de preparação não foi colocada de novo após a limpeza.	- Insira a unidade de preparação conforme descrito no parágrafo <i>Limpar a unidade de preparação</i> .
CLOSE DOOR ! (Fechar porta!)	- A porta de manutenção está aberta.	- Feche a porta de manutenção.
GENERAL ALARM ! (Alarme geral!)	- O interior do aparelho está muito sujo.	- Limpe o interior do aparelho muito bem, conforme descrito no capítulo <i>LIMPEZA E MANUTENÇÃO</i> . Se a mensagem ainda for apresentada depois da limpeza, contacte o centro de assistência.

Resolução de problemas

Em baixo encontra-se uma lista das falhas possíveis.

Se o problema não puder ser resolvido conforme descrito, contacte o Serviço Pós-Venda.

PROBLEMA	CAUSA PROVÁVEL	SOLUÇÃO
O café não está quente.	<ul style="list-style-type: none"> - As chávenas não foram pré-aquecidas. - A unidade de preparação arrefeceu porque passaram 2/3 minutos desde que o último café foi tirado. - A temperatura regulada não é suficientemente alta. 	<ul style="list-style-type: none"> - Aqueça as chávenas, enxaguando-as com água quente. - Antes de fazer café, aqueça a unidade de preparação selecionando a função RINSE (Enxaguar) no menu. - Altere a temperatura regulada (Consulte o parágrafo <i>Alterar a temperatura do café</i>).
O café não é suficientemente cremoso.	<ul style="list-style-type: none"> - O café está moído muito grosso. - A mistura de café não é adequada. 	<ul style="list-style-type: none"> - Rode o botão de ajuste da moagem um clique para a esquerda, em direção ao número 1 enquanto o moinho de café está a funcionar (figura 14). - Utilize uma mistura de café específica para máquinas de café expresso.
O café sai muito lentamente ou em gotas.	<ul style="list-style-type: none"> - O café está moído muito fino. 	<ul style="list-style-type: none"> - Rode o botão de ajuste da moagem um clique para a direita, em direção ao número 7 enquanto o moinho de café está a funcionar (figura 14). Continue, um clique de cada vez, até que o café esteja satisfatório. Os resultados só são visíveis depois de tirar 2 cafés.
O café sai muito rapidamente.	<ul style="list-style-type: none"> - O café está moído muito grosso. 	<ul style="list-style-type: none"> - Rode o botão de ajuste da moagem um clique para a esquerda, em direção ao número 1 enquanto o moinho de café está a funcionar (figura 14). Evite rodar o regulador da grossura da moagem demasiado, caso contrário, quando selecionar 2 chávenas, o café pode sair às gotas. Os resultados só são visíveis depois de tirar 2 cafés.
O café não sai por um ou por ambos os bicos.	<ul style="list-style-type: none"> - Os bicos estão entupidos. 	<ul style="list-style-type: none"> - Limpe os bicos com um palito (figura 26).
O café não sai pelos bicos mas sim à volta da porta de manutenção (A2).	<ul style="list-style-type: none"> - Os orifícios no bico estão entupidos com café seco. - A alimentação de café (A3) no interior da porta de manutenção está entupida. 	<ul style="list-style-type: none"> - Limpe os bicos com um palito, uma esponja ou um esfregão (figuras 26-28). - Limpe a alimentação de café (A3) muito bem, em especial à volta das dobradiças.
Sai água pelos bicos em vez de café.	<ul style="list-style-type: none"> - O café moído está a bloquear o funil (A21) 	<ul style="list-style-type: none"> - Limpe o funil (A21) com um garfo de madeira ou plástico e limpe o interior da máquina.
O leite não sai pelo bico de leite (C5).	<ul style="list-style-type: none"> - O tubo de entrada não está inserido ou está mal inserido. 	<ul style="list-style-type: none"> - Insira o tubo de entrada (C4) na anilha de borracha na tampa do depósito de leite (figura 23).
O leite não está bem espumado.	<ul style="list-style-type: none"> - A tampa do depósito de leite está suja. - A ponteira de leite está mal posicionada. 	<ul style="list-style-type: none"> - Limpe a tampa do depósito de leite, conforme descrito no parágrafo <i>Limpar o depósito de leite</i>. - Ajuste a ponteira conforme descrito no capítulo <i>FAZER CAPPUCCINO</i>.
O leite contém bolhas grandes ou sai aos esguichos pelo bico de leite	<ul style="list-style-type: none"> - O leite não está suficientemente frio ou não é meio-gordo. - A ponteira de leite está mal ajustada. - A tampa do depósito de leite está suja. 	<ul style="list-style-type: none"> - De preferência utilize leite magro ou meio-gordo à temperatura do frigorífico (cerca de 5°C). Se os resultados ainda não forem satisfatórios, tente mudar de marca de leite. - Desloque a ponteira ligeiramente na direção da palavra CAFFELATTE (consulte o capítulo <i>FAZER CAPPUCCINO</i>). - Limpe a tampa do depósito de leite, conforme descrito no parágrafo <i>Limpar o depósito de leite</i>.

Маңызды қауіпсіздік нұсқаулары	255
Өзірлік қадамдары	257
Қолданыстан шығару	257
СЕ талаптарына сәйкестігі туралы мәлімдеме	257
Автоматтандырылған орнату жүйесі	258
Өнім сипаттамасы	260
Техникалық деректері	260
Құрылғыны бірінші рет қолдану	261
Қосу және қыздыру	261
Кофе демдеу (кофе дәндерінен)	262
Шыныдағы кофе мөлшерін өзгерту	263
Кофе ұнтақтағышты бейімдеу	263
Ұнтақталған кофеден эспрессо әзірлеу (дән орнына)	263
Ыстық суды ағызу	264
Капучино демдеу	264
Капучино үшін сүт және кофе мөлшерін өзгерту	265
Мәзір параметрлерін өзгерту және орнату	265
Тазалау және күту	268
Құрылғыны өшіру	270
Көрсетілетін хабарлар	271
Ақаулықтарды жөндеу	272

Маңызды қауіпсіздік нұсқаулары

Бұл құралды, егер жанында қолдану нұсқауларын қадағалайтын, олардың қауіпсіздігіне жауап беретін адам болмаса, физикалық немесе есту-көру қабілеттері шектелген (балаларды қоса), тәжірибесі және білімі жеткіліксіз адамдарға қолдануға болмайды. Балаларға бұл өніммен ойнауға болмайтынын түсіндіріп айту керек.

Тазалау және жөндеу жұмыстарын, егер жанында жетекшілік ететін ересек адам болмаса, балаларға орындауға болмайды.

Құралды ешқашан суға салмаңыз.

Бұл құрылғы тек қана үйде қолдануға арналған. Бұл құрылғыны келесі жерлерде қолдануға болмайды: дүкендер, офистер мен басқа жұмыс орындарындағы ас үйлер; фермалар; қонақ үйлер, мотельдер мен басқа резиденттік орталар; түнеу және таңертеңгі ас ұсынатын қонақ үйлерде. Егер қуат ашасы немесе қуат сымы бүлінсе, қауіп-қатер алдын алу үшін, оны тек қана тұтынушыға қызмет көрсететін арнаулы орындар ауыстыруы тиіс.

Тек қана еуропалық нарық үшін:

Бұл құралды, егер жанында бақылайтын ересектер болса немесе құралды қауіпсіз қолдану нұсқаулары беріліп, қауіп мүмкіндігі бар екенін қажетті дәрежеде түсінген жағдайда, 8 жастан жоғары балаларға қолдануға болады. Тазалау және күту жұмыстарын, егер жанында бақылайтын ересектер болмаса, 8 жастан төмен балаларға тапсыруға болмайды. Құралды және оның оның қуат сымын 8 жасқа толмаған балалардың қолы жетпейтін жерде сақтаңыз.

Бұл құралды физикалық немесе есту-көру қабілеттері шектелген немесе тәжірибесі және білімі жеткіліксіз адамдарға, егер оларға қолдану нұсқаулары берілмесе және олар қауіп мүмкіндігі бар екенін түсінбесе, қолдануға болмайды.

Балаларға бұл құралмен ойнауға болмайды.

Қолданылмаған кезде және тазалау алдында, әрқашан қуат көзінен суырыңыз.



Бұл белгісі бар аймақтар қолданыс кезінде қатты ысып кетеді:
(белгі кейбір үлгілерде ғана көрсетілген).

Өзіңіздің және басқалардың қауіпсіздігі өте маңызды

Осы пайдаланушы нұсқаулығында көрсетілген нұсқауларды орындамау ток соғу, қатты жарақат алу, күйіп қалу, өрт немесе құрылғыға залал келу жағдайларына себеп болуы мүмкін.

Маңызды ескертулердің жанынан келесі белгілер көрсетіледі.



Бұл - қауіп таңбасы, пайдаланушылардың өздері мен басқаларға төнетін потенциалды қауіп-қатер туралы ескертеді.

Барлық қауіпсіздік ескертулерінің алдында қауіп белгісі мен келесі шарттар беріледі:

ҚАУІП:

Алдын алмаса қатты жарақатқа себеп болатын қауіп-қатерді білдіреді.

ЕСКЕРТУ:

Алдын алмаса қатты жарақатқа себеп болуы мүмкін қауіп-қатерді білдіреді.

Өте маңызды қауіпсіздік ескертулері



ЕСКЕРТУ:

Бұл құрылғы тек қана үйде қолдануға арналған.

- Бұл құрылғыны келесі орындарда қолдануға болмайды:
 - дүкендер, офистер мен басқа жұмыс орындарындағы ас үйлер
 - туристік мекемелер
 - қонақ үйлер, мотельдер және басқа қонақ үй түрлері
 - жалға алған бөлме
- Бұл электрлік құрылғы; келесі қауіпсіздік ескертулерін орындаңыз:
 - құрылғыны су қолмен ұстауға болмайды;
 - қуат ашасын су қолмен ұстауға болмайды;
 - қолданылатын розетка қажет болғанда суыру оңай болу үшін әрқашан жылдам қол жететін жерде орналасуы тиіс;
 - құрылғы бұзылып қалған жағдайда, өзіңіз жөндеуге әрекеттенбеңіз. Құрылғыны өшіріп (A23), қуат көзінен суырып, тұтынушыға қызмет көрсету орталығына хабарласыңыз.
- Орам материалдарын (пластик дорбалар, полистерол) балалардың қолы жетпейтін жерге қойыңыз.
- Бұл құралды, егер жанында қолдану нұсқауларын қадағалайтын, олардың қауіпсіздігіне жауап беретін адам болмаса, физикалық немесе есту-көру қабілеттері шектелген (балаларды қоса), тәжірибесі және білімі жеткіліксіз адамдарға қолдануға болмайды. Балаларға бұл құрылғымен ойнауы болмайынын қатаң ескерту қажет.
- Күйіп қалу қаупі! Бұл құрылғыда су қайнатылады және жұмысы кезінде бу шығарылуы мүмкін. Ыстық су шашырау немесе ыстық бұға күйіп қалу қаупін абайлаңыз. Арнаулы ұстағыштары мен тұтқаларын қолданыңыз.
- Корпусынан бөлек тұрған кофе машинаға сүйенуге болмайды. Машинаның үстіне сұйықтығы бар немесе жалындағыш заттарды немесе құрамында улы заттар бар материалдарды қоймаңыз. Кофе жасауға қажетті жабдықтарды арнаулы бөліміне салып қойыңыз (мысалы, қалақша). Құрылғының үстіне тұрақсыз заттарды немесе қозғалысына кедергі жасайтын үлкен заттарды қоймаңыз.
- Корпусынан алынған машинаны қолданбаңыз: машинаны аларда алдымен өшірілуін қадалаңыз. Бұл ережеге қатысты ерекше жағдай - кофе ұнтақтағышты бейімдеу болып табылады, ол үшін машинаны корпусынан шығару қажет болады (КОФЕ ҰНТАҚТАҒЫШТЫ БЕЙІМДЕУ тарауын қараңыз).

Есіңізде болсын: тек қана түпнұсқа жабдықтарды немесе өндіруші ұсынған жабдықтарды ғана қолданыңыз.

Мақсатты қолданысы

Бұл құрылғы кофе демдеуге және су қайнатуға арналып жасалған.

Басқа қолданыс түрлері теріс болып табылады.

Бұл құрылғы коммерциялық қолданысқа жарамсыз. Өндіруші құрылғыны мақсатынан тыс қолдану салдарынан болған бұзылу немесе жарақат алу жағдайларына жауапты емес.

Егер пештің артқы желдеткіші болған жағдайда, бұл құрылғыны орнатылған пеш үстіне орналастыруға рұқсат беріледі (максималды қуат күші 3 кВт).

Қолдану нұсқаулары

Құрылғыны пайдалануға дейін осы нұсқаулықты мұқият оқып шығыңыз.

- Бұл нұсқаулықты қауіпсіз жерде сақтаңыз.
- Нұсқауларды орындамау жарақат алу немесе құрылғының бұзылу жағдайларына себеп болуы мүмкін. Өндіруші осы нұсқауларды орындамау салдарынан болған бұзылу немесе жарақат алу жағдайларына жауапты емес.

Есіңізде болсын: құрылғының желдеткіші бар. Машина кофе, бу немесе ыстық су өндіргенде желдеткіш қосылады. Бірнеше минуттан кейін өздігінен қайта өшеді.

Әзірлік қадамдары

Тасымалдаудан кейінгі тексерулер

Құрылғыны орамынан алғаннан кейін, оның бұзылмағанын және барлық жабдықтарының болуын тексеріңіз. Құрылғыдан көзге көрінетін ақаулық белгілері байқалса, қолданбаңыз. Қызмет көрсету орталығына хабарласыңыз. Құрылғыны орнату

Өте маңызды қауіпсіздік ескертулері

ЕСКЕРТУ:

- Орнату жұмыстарын жергілікті ережелерге сай білікті мамандар жүргізуі тиіс (**АВТОМАТТАНДЫРЫЛҒАН ОРНАТУ ЖҮЙЕСІ** тарауын қараңыз).
- Орам материалдарын (пластик дорбалар, полистерол бөлшектерін) балалардың қолы жетпейтін жерге қойыңыз.
- Құрылғыны ешбір жағдайда температурасы 0°C төмен жерге орнатуға болмайды.
- Су қаттылығының параметрін барынша жылдам орнатыңыз, нұсқауларды **АВТОМАТТАНДЫРЫЛҒАН ОРНАТУ ЖҮЙЕСІ** тарауынан қараңыз.

Құрылғыны жалғау

ЕСКЕРТУ:

Құрылғының төменгі жағында көрсетілген кернеу мәндері үйдегі қуат көзінің кернеу мәндеріне сәйкес болуын қадағалаңыз.

Құрылғыны кем дегенде 10А және жерге тұйықталған, кәсіби түрде орнатылған қуат розеткасына ғана жалғаңыз. Егер құрылғы ашасы мен розетка үйлесімді болмаса, электр маманын шақырып, тиісті түріне ауыстырыңыз. Қауіпсіздік ережелері бойынша, орнату үшін контакт саңылауы кем дегенде 3 мм, бірнеше полярлы қосқыш қолдану қажет. Бірнеше ұялы адаптер немесе ұзарту сымын қолданбаңыз.

ЕСКЕРТУ:

Қуат көзін жабдықтаудың қуат көзінен ажырату құрылғылары мемлекеттік стандарттарға сай болуы тиіс.

Қуат сымы немесе ашасы бүлінген болса, қауіп-қатер мүмкіндігін азайту үшін, оны ауыстыру жұмыстарын қызмет көрсету орталығының мамандары орындауы тиіс.

Қоқысқа тастау



Электр құрылғыларын қоқысқа басқа үй қоқысымен бірге тастауға болмайды. Құрылғыларда 2002/96/CE Еуропа нұсқаулығына сәйкестік белгілері бар. Электрлі және электронды заттарды қалыпты қоқысқа тастауға болмайды, арнаулы жинау орталығына өткізу қажет. Құрылғыны қолданыстан дұрыс шығару қоршаған орта және денсаулыққа зағал келтіру қаупін азайтуға үлес қосады. Үй құрылғыларын қайта қолдану туралы қосымша ақпарат қажет болса, жергілікті құзырлы мекемеге, үй қоқыстарын жинау қызметіне немесе өнімді сатып алған дүкенге хабарласыңыз.

СЕ талаптарына сәйкестігі туралы мәлімдеме

Бұл құрылғының дизайны мен құрылымын әзірлеу және тарату Еуропа стандарттарына сай іске асырылған: LVD 2014/35/EU, EMC 2014/30/EU және RoHS 2011/65/EU.

Бұл құрылғы тамақпен қатынасуға арналған және Еуропалық 1935/2004 (СЕ ЛОГОСЫ БАР) нұсқаулығына жауап береді.



Автоматтандырылған орнату жүйесі

Құрылғыны дұрыс орнату үшін, минималды өлшемдерін тексеріп алыңыз. Кофе машинасын бағанға, ал баған қабырғаға коммерциялық бекіту жүйесінің көмегімен орнатылуы тиіс.

Назар аударыңыз

- Құрылғыны орнатарда немесе жөндерде алдымен қуат көзінен суырыңыз.
- Құрылғыға жақын тұрған ас үй жабдықтары ыстыққа төзімді болуы тиіс (кем дегенде 65°C).
- Желдету дұрыс болу үшін, корпусының төменгі жағынан саңылау қалдыру қажет (өлшем мәндерін қараңыз).

Өлшемдер мм-мен берілген

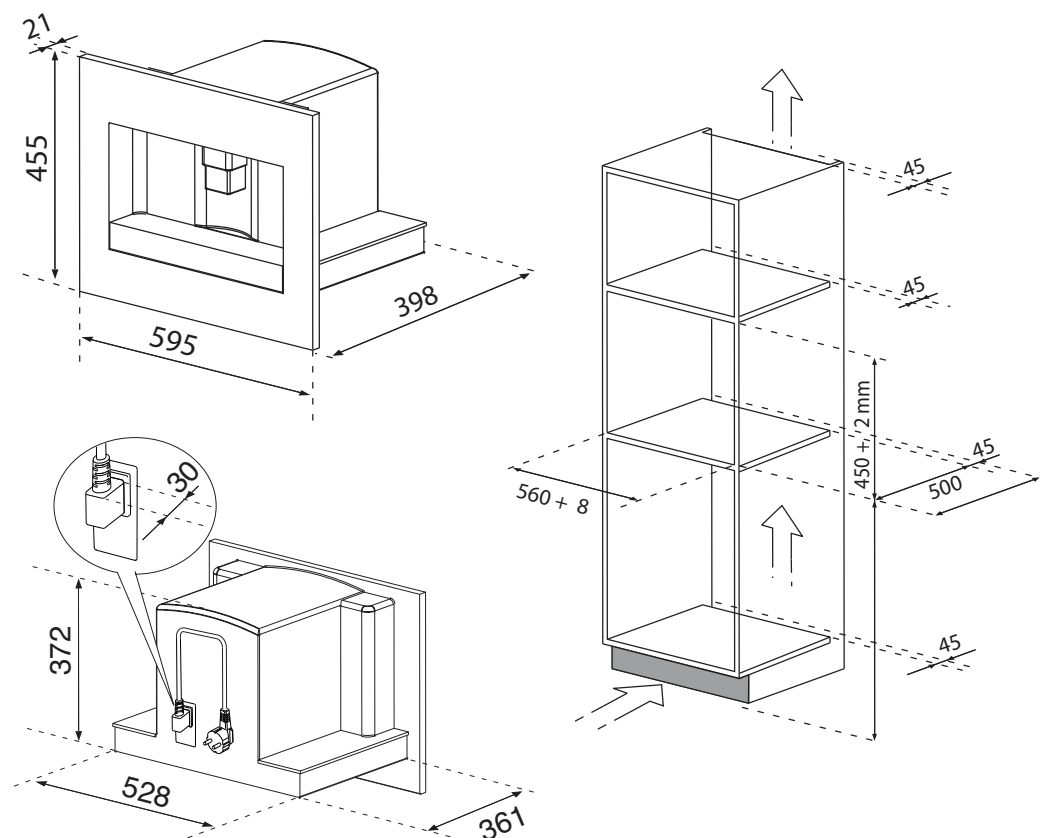

Суретте көрсетілгендей, жүгіргіштерді корпусының екі жағына орналастырыңыз. Жүгіргіштерді жабдықталған бұрағыштармен бекітіңіз де, тартып, қажетінше ұзартыңыз. Егер кофе машинасы “жылыту тартпасының” үстіне орнатылса, жүгіргіштерді тартпаның үстіне орналастырыңыз. Ондай жағдайда тірейтін беткей болмайды.

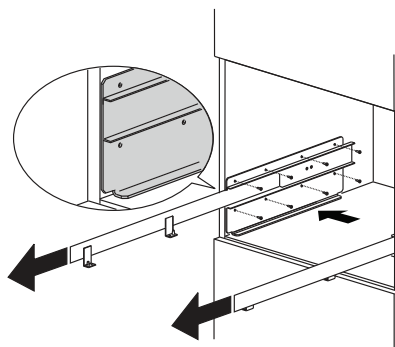
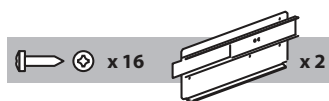

Қуат сымын жабдықталған қысқышпен бекітіңіз. Қуат сымының ұзындығы машинаны кофе дәндерін салу үшін корпусынан алғанда жеткілікті болуы тиіс. **Ережелер құрылғының жерге тұйықталуын талап етеді. Электр қосылымдарын білікті электр маманы өндірушінің нұсқауларын сай орындауы тиіс.**

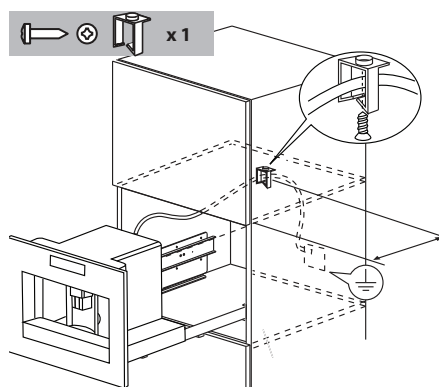

Машинаны жүгіргіштерге орналастырып, жабдықталған бұрағыштармен бекітуге дейін істіктерінің дұрыс кіруін қадағалаңыз.

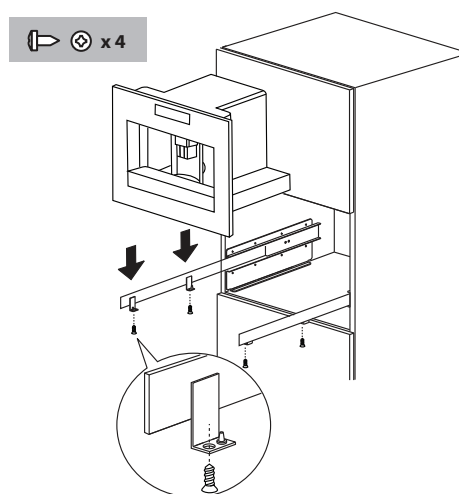

Егер машинаны бейімдеу қажет болса, жабдықталған ажыратқыштарды тіреуіштің төменгі жағына немесе бір шетіне салыңыз.

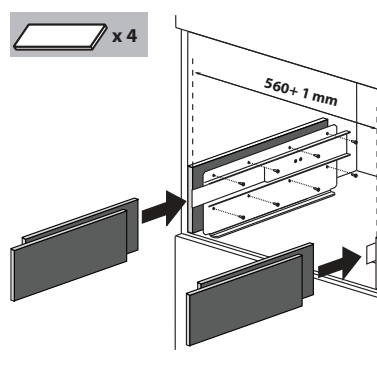

Өнім сипаттамасы













Құрылғы

4-беттегі **A** суретін қараңыз.

- A1** Саптыаяқ науасы
- A2** Қызмет есігі
- A3** Кофе салатын тесік
- A4** Ұнтақталған кофе контейнері
- A5** Демдеу бөлігі
- A6** Саптыаяқ науасының шамдары
- A7** Қосу/күту режимінің түймесі
- A8** Басқару панелі
- A9** ЕС қосқышы
- A10** Ыстық су және бу шүмегі
- A11** Жабдық қойма
- A12** Су құйғыш
- A13** Кофе шүмегі (биіктігі реттелмелі)
- A14** Тамшы-науа
- A15** Кофе дәндеріне арналған контейнер қақпағы
- A16** Кофе дәндеріне арналған контейнер
- A17** Ұнтақтау түрін реттегіш
- A18** Ұнтақталған кофе мұржасының қақпағы
- A19** Қалақша
- A20** Қалақша орны
- A21** Ұнтақталған кофе мұржасы
- A22** Қуат сымы
- A23** ҚОСУ/ӨШІРУ түймесі

Басқару панель

4-беттегі **B** суретін қараңыз.

- Есіңізде болсын:** сенсорлы түймелері саусақ тиер-тиместен қосылады.
- B1**  Дисплей: пайдаланушыны машинаны қолдану нұсқауларымен таныстырады.
 - B2**  МӘЗІР түймесі  мәзір режимін қосады немесе өшіреді.
 - B3**  түймесі кофе дәмін таңдау үшін қолданылады.
 - B4**  түймесі қажетті кофе түрін таңдау үшін қолданылады (эспрессо, кішкене шыны, орташа шыны, үлкен шыны, саптыаяқ)
 - B5-B6**   түймелері мәзір тарауларын шолу үшін қолданылады.
 - B7**  түймесі таңдауды растау үшін қолданылады
 - B8**  түймесі бір шыны кофе демдеу үшін қолданылады
 - B9**  түймесі екі шыны кофе демдеу үшін қолданылады
 - B10**  түймесі капучино демдеу үшін қолданылады.
 - B11**  түймесі ыстық су шығару үшін қолданылады.

Сүт және жабдықтар контейнері





4-беттегі **C** суретін қараңыз.

- C1** Сүт көпіршіткіш мұржасы
- C2** Сүт контейнерінің тұтқышы
- C3** ТАЗА түймесі
- C4** Сүт жіберетін түтік
- C5** Көпіршітілген сүт шүмегі
- C1** Сүт көпіршіткіш
- C7** Ыстық су шүмегі

Техникалық деректер

Кернеу	220-240 В~ 50/60 Гц, максималды 10А
Тұтынылатын қуат:	1350 Вт
Қысым:	15 бар
Су құйғыш сыйымдылығы	1,8 литр
Өлшемі (Ұ x Б x Е):	595 x 455 x 398
Салмағы:	26 кг

Құрылғыны бірінші рет қолдану

- Зауытта машинаны сынау үшін кофе қолданылған, сондықтан ұнтақтағышта кофе қалдығы болу қалыпты.
 - Су қаттылығын барынша жылдам реттеңіз, ол үшін “Су қаттылығын реттеу” тарауындағы нұсқауларды қараңыз.
1. Құрылғыны қуат көзіне жалғап, қосқышты (A23) I күйіне қойыңыз.
 2. Құрылғыдан бірнеше тілде “су құйғышты толтырыңыз” хабары көрсетіледі. Су құйғышты алып (4-сурет), шайып, MAX сызығынан асырмай таза сумен толтырыңыз. Орнына қойып, түбіне жеткенше итеріңіз.
 3. Қажетті тілді таңдаңыз (тілден 3 секунд интервалмен көрсетіледі): “АҒЫЛШЫН ТІЛІН ОРНАТУ үшін  түймесін басыңыз” хабары көрсетілгенде,  түймесін (B7) (3-сурет) 3 секундтай басып, **АҒЫЛШЫН ТІЛІ ОРНАТЫЛДЫ** хабары көрсетілгенше күтіңіз. Егер тіл қате орнатылса, “Тіл орнату” тарауындағы нұсқауларды қараңыз. Егер тіліңіз қолжетімді болмаса, көрсетілген тілдердің біреуін таңдаңыз (нұсқауларда ағылшын тілі қолданылған). Одан кейін көрсетілген нұсқауларды қараңыз.
 4. Ыстық су шүмегінің астына шыны қойыңыз (5-сурет). (Егер ыстық су шүмегі салынбаса, құрылғы **СУ ШҮМЕГІН САЛЫҢЫЗ** хабарын көрсетеді. Шүмекті 6-суретте көрсетілген жолмен салыңыз. Құрылғыдан **ЫСТЫҚ СУ**  ТҮЙМЕСІН БАСЫҢЫЗ” хабары көрсетіледі.  түймесін (B7) басыңыз, шүмектен аздаған су шығады.
 5. Дисплей **ӨШІРІЛУДЕ. КҮТЕ ТҰРЫҢЫЗ...** хабарын көрсетіп, өшеді.
 6. Ұстағышты қолданып (7-сурет), машинаны сырғытып шығарыңыз; қақпағын ашып, кофе дәндерін салып, қақпағын жабыңыз да, машинаны корпусына қайта салыңыз.

Кофе машинасы қалыпты қолданысқа әзір.



ЕСКЕРТУ:

Контейнерге ұнтақталған, құрғатылып мұздатылған, карамельденген кофе немесе бөтен зат салуға болмайды, машина бұзылып қалуы мүмкін.

Есіңізде болсын:

- Құрылғыны бірінші рет қолданғанда, құрылғы жақсы нәтиже көрсете бастағанша 4/5 шыны кофе және 4/5 шыны капучино демдеу қажет.
- Машина **ҚОСУ/ӨШІРУ** арқылы қосылғанда (A23), **ДИАГНОСТИКА** өздігінен жүргізіледі де өшеді: оны қайта қосу үшін, (A7) қосу/күту режимін түймесін (1-сурет) басыңыз.

Қосу және қыздыру

Машина қосылғанда, қыздыру және шаю айналымы автоматты түрде орындалады және оларды тоқтауға болмайды. Машина осы айналым аяқталғанда ғана қолдануға әзір болады.







ЕСКЕРТУ:

Күйіп қалу қаупі! Шаю кезінде машина шүмектерінен ыстық су шашырауы мүмкін.

Құрылғыны қосу үшін, (A7) қосу/күту түймесін (1-сурет) басыңыз: дисплейден **ҚЫЗДЫРЫЛУДА. КҮТЕ ТҰРЫҢЫЗ...** хабары көрсетіледі. Қызған соң, дисплейден тағы бір хабар көрсетіледі: **ШАЙЫЛУДА**. Машинадан **ОРТАША ШЫНЫ СТАНДАРТТЫ ДӘМ** хабары көрсетілгенде машинаның жұмыс температурасына жеткенін білдіреді.

Кофе демдеу (кофе дэндерінен)

1. Машина зауыттан дөмі стандартты кофе демдеуге реттелген. Кофенің келесі дөмін таңдауға болады: алдын ала ұнтақталған кофе қолдану опциясымен бірге экстра жұмсақ, жұмсақ, қою немесе экстра қою. Қажетті дөмді таңдау үшін,  түймесін (**B3**) қажетті дөм көрсетілгенше басыңыз (**8-сурет**).
2. 1 шыны кофе қажет болса, шүмектің астына бір шыны қойыңыз (**9-сурет**) немесе 2 шыны кофе үшін 2 шыны қойыңыз (**9-сурет**). Кофе майлы болу үшін, кофе шүмегін шыныға қарай барынша төмендетіңіз (**10-сурет**).
3. Қажетті кофе түрін таңдау үшін,  түймесін (**B4**) (**11-сурет**) басыңыз: эспрессо, кішкене шыны, орташа шыны, үлкен шыны, саптыаяқ.
1 шыны кофе демдеу үшін  түймесін (**B8**) (**12-сурет**) басыңыз немесе  түймесін (**B9**) (**13-сурет**) басып, 2 шыны кофе демдеңіз. Машина дэндерді ұнтақтайды және кофені демдейді. Қажетті мөлшердегі кофе жіберілген соң, машина автоматты түрде тоқтап, қалған кофені кофе контейнеріне төгеді.
4. Бірнеше секундтан кейін машина қолдануға қайта дайын болады.
5. Машинаны тоқтату үшін, қосу/күту түймесін (**A7**) (**1-сурет**) басыңыз. (Өшірілуге дейін, машина автоматты түрде шаю үрдісін орындайды: күйіп қалу қаупі бар екенін ескеріңіз).

Есіңізде болсын:

- Егер кофе ағызу баяу болса немесе аяқталмаса, **КОФЕ ҰНТАҚТАҒЫШТЫ БЕЙІМДЕУ** тарауын қараңыз.
- Егер кофе жіберу тым жылдам болса немесе қажетті мөлшерде майлы болмаса, **КОФЕ ҰНТАҚТАҒЫШТЫ БЕЙІМДЕУ** тарауын қараңыз.
- Кофені ыстығырақ демдеу кеңестері.
- **МӘЗІР ПАРАМЕТРЛЕРІН ӨЗГЕРТУ ЖӘНЕ ОРНАТУ** тарауындағы нұсқауларды орындаңыз, шаю функциясы;
- өте қалың шыныларды қолданбаңыз, алдын ала жылытылмаса, олар жылуды тым көп сіңіреді;
- шыныларды ыстық сумен шайып алыңыз.
- Кофе ағызуды кез келген уақытта тоқтатуға болады, ол үшін алдыңғы таңдалған түймені басыңыз.
- Ағызу аяқталғанда, шыныдағы кофе мөлшерін арттыру үшін, алдыңғы таңдалған түймені 3 секунда бойы басып ұстап тұрыңыз).
- Дисплейден **СУ ҚҰЙҒЫШТЫ ТОЛТЫРЫҢЫЗ!** хабары көрсетілгенде, су құю қажет, әйтпесе машина кофені демдемейді. (Су құйғышта аздаған су болады, бұл қалыпты).
- Әр 14 шыны кофе демделген соң (немесе 7 рет қос шыны), дисплейден **КОФЕ КОНТЕЙНЕРДІ БОСАТЫҢЫЗ!** хабары көрсетіледі. Тазалау үшін, алдындағы қызмет есігін шүмектен тартып ашып (**16-сурет**), тамшы-науаны алып (**17-сурет**), тазалаңыз.

Машинаны тазалағанда, тамшы-науаны әрқашан толығымен алу қажет.

- Тамшы-науаны алғанда, кофе контейнері бос болуы **ТИІС**. Олай болмаса, машина бітеліп қалуы мүмкін.
- Кофе демделіп жатқан машинадан су құйғышты алуға болмайды. Егер су құйғышты алсаңыз, машина кофе демдей алмайды және келесі хабар көрсетіледі: **ТЫМ ҰСАҚ ҰНТАҚТАЛҒАН. ҰНТАҚТАҒЫШТЫ РЕТТЕҢІЗ! ОК** түймесін басыңыз, **СУ ҚҰЙҒЫШТЫ ТОЛТЫРЫҢЫЗ!** хабары көрсетіледі. Су құйғыштағы су деңгейін тексеріп, машинаға қайта салыңыз. Машинаны қайта бастау үшін, салынбаса, су шүмекті салыңыз (**6-сурет**),  түймесін (**B7**) басыңыз, сонда **ЫСТЫҚ СУ хабары көрсетіледі**. **ОК** түймесін басыңыз. Бірнеше секунд аралығында  түймесін (**B7**) басып, шүмектен 30 секундтай су ағызыңыз. Аяқталған соң, машина автоматты түрде таңдалған режимге реттеледі.
- Машина әрекетті бірнеше мәрте қайталауды талап етуі мүмкін; бұл су құбырындағы ауаны шығару үшін қажет.
- Егер жоғарыда сипатталған әрекет дұрыс орындалмаса немесе машина өшірулі болса, дисплей реттелген стандартты параметрлерге оралуы мүмкін.

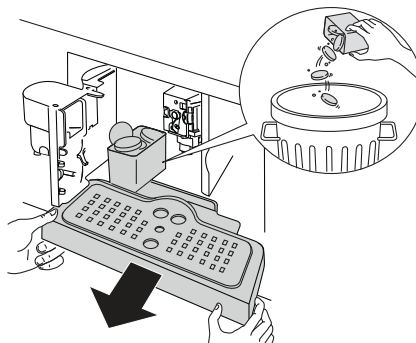

Шыныдағы кофе мөлшерін өзгерту

Құрылғы зауытта алдын ала келесі кофе мөлшеріне реттелген:

- Эспрессо,
- Кішкене шыны,
- Орташа шыны,
- Үлкен шыны,
- Саптыаяқ.

Бұл мөлшерлерді өзгертіп, өзіңізге қажетті кофе мөлшерін таңдау үшін, мысалы, эспрессо мөлшерін өзгерту үшін, келесі қадамдарды орындаңыз:

-  түймесін (B4) бірнеше мәрте басып, **ЭСПРЕССО белгісінің көрсетілуін күтіңіз.**
-  түймесін (B8) басып ұстап тұрыңыз, **МӨЛШЕРІН ТАҢДАУ** хабары көрсетіледі. Машинадан кофе ағып тұрады.
- Оны тоқтату үшін  түймесін (B8) қайта басып, енді қажетті кофе мөлшерін таңдаңыз.

Машинаның жаңа параметрлері бағдарламаланды және машина қолдануға дайын. Сондай-ақ, кішкене, орташа, үлкен шыны және саптыаяқ мөлшерін де өзгертуге болады.

Есіңізде болсын: қос шыны кофе үшін  түймесін (B9) басыңыз, ол үшін алдында  түймесі қолданылған (B8).

Машинаның бастапқы параметрлеріне орлау үшін, *Зауыт параметрлерін қайтару (өшіру) тарауын қараңыз.*

Кофе ұнтақтағышты бейімдеу

Кофе ұнтақтағыш зауыттан реттелген және оны реттеу қажет емес; дегенмен, егер ағызу тым жылдам немесе баяу болса, ұнтақтау деңгейін реттеу бұрандасын қолданып бейімдеңіз (14-сурет).



ЕСКЕРТУ:

Бұранда ұнтақтағыш қосылып тұрғанда ғана бұралады.

Кофе ағысын баяулату үшін және кофе майлы болу үшін, бұранданы сағат тіліне қарсы 1 қадам бұраңыз (= ұсақтау ұнтақ). Кофе ағысын жылдамдату үшін, бұранданы сағат тілімен 1 қадам бұраңыз (= ірілеу ұнтақ).

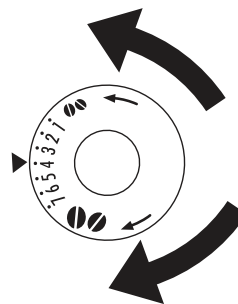

Ұнтақталған кофеден эспрессо әзірлеу (дән орнына)

-  түймесін (B3) (8-сурет) басып, алдын ала ұнтақталған кофе функциясын таңдаңыз.
- Машинаны өзіңізге қарай сырғытыңыз; арнаулы ұстағыштарды қолданыңыз (7-сурет).
- Кішкене орталық қақпақты көтеріп, мұржадан бір қалақша ұнтақталған кофе салыңыз (18-сурет); машинаны корпусына салып, **КОФЕ ДЕМДЕУ (КОФЕ ДӘНДЕРІМЕН)** тарауындағы нұсқауларды орындаңыз.



Есіңізде болсын: бір дегенде бір шыны кофе ғана демделеді,  түймесін (B8) (12-сурет) басыңыз.

- Машинаны ұнтақталған кофемен қолданып болған соң, дән режиміне қайта ауыстырып, ұнтақталған кофе режимін  түймесін (B3) (8-суреті) қайта басып өшіріңіз.

Есіңізде болсын:

- Өшіп тұрған машинаға ұнтақталған кофе салуға болмайды, ішіне шашырайды.
- Бір дегенде бір қалақшадан артық салуға болмайды, машина кофені демдемей қояды.
- Жабдықталған қалақшаны ғана қолданыңыз.
- Ұнтақталған кофені эспрессо машиналары үшін ғана қолданыңыз.
- Егер бірнеше қалақша кофе салынып, мұржа бітеліп қалса, кофені мұржадан алу үшін абайлап пышақ қолданыңыз (20-сурет), одан кейін демдеу бөлігін алып, **Демдеу бөлігін тазалау** тарауында көрсетілгендей, тазалаңыз.

Ыстық суды ағызу

- Машинаның қолданысқа әзірлігін тексеріңіз
- Су шүмегінің орнатылғанын тексеріңіз (6-сурет).
- Шүмектің астына ыдыс қойыңыз.
-  түймесін (B11) басыңыз, дисплейден **ЫСТЫҚ СУ ОК ТҮЙМЕСІН БАСЫҢЫЗ** хабары көрсетіледі, растау үшін  (B7) түймесін басыңыз.

Дисплейден **ЫСТЫҚ СУ** хабары көрсетіледі де, шүмектен ыстық су ағып, астындағы ыдысқа толады (ыстық суды бір дегенде 2 минуттан артық ағызбаңыз). Ағысты тоқтату үшін,  түймесін (B11) басыңыз. Алдын ала анықталған су мөлшері құйылғанда, ағыс өздігінен тоқтайды.

Капучино демдеу

- Капучино демдеу үшін  түймесін (B3) басып, қажетті дәмді таңдаңыз. Сүт контейнерінің қақпағын алыңыз.
- Әр капучино үшін контейнерге 100 мл сүт құйыңыз (22-сурет), контейнердегі **MAX** сызығынан асырмаңыз (шамамен 750мл тең). Тоңазытқыш температурасындағы кілегейі алынған немесе жартылай алынған сүт дұрыс болады (5°C жуық).
- Сүт түтікшесінің резеңке тығырыққа дұрыс кигізілуін қадағалаңыз (23-сурет), одан кейін сүт контейнерінің қақпағын жабыңыз.
- Сүт көпіршіткіш тұтқышын (C1) **КАПУЧИНО** және **КАФЕ ЛАТТЕ** сөздерінің ортасына қойыңыз. Көпіршіту деңгейін реттеуге болады; тұтқышты **КАФЕ ЛАТТЕ** сөзіне қарай бұрыңыз, көбік сұйықтау болады. Керісінше, тұтқышты **CAFFUCCINO** сөзіне қарай бұрсаңыз, көбік қоюлау болады.

- A. КӨБІКСІЗ
- B. Сұйықтау көбік
- C. Тұтқыш
- D. Қоюлау көбік

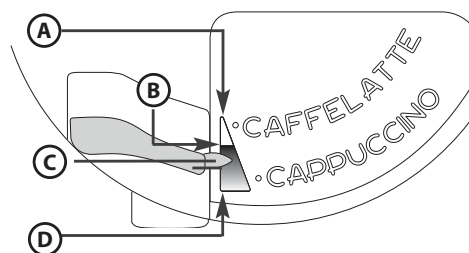



- Ыстық су шүмегін алып (6-сурет), тесікке сүт ыдысын орнатыңыз (24-сурет).
- Сүт шүмегін жоғарыда сипатталғандай қозғап, кофе және сүт шүмектерінің астына өлшемі жеткілікті ыдыс қойыңыз.
-  түймесін (B10) басыңыз. **КАПУЧИНО** хабары көрсетіліп, бірнеше секундтан кейін, сүт шүмегінен көпіршітілген сүт ағып, астындағы ыдысқа толады. (Сүт ағысы автоматты түрде тоқтайды және кофе аға бастайды).
- Капучино әзір: дәміне қарай қант қосыңыз, қаласаңыз, көбік үстіне какао себіңіз.

Есіңізде болсын:

- Капучино демдегенде, көпіршітілген сүт немесе кофе ағысын  түймесін (В10) басып, тоқтатуға болады.
- Сүт көпіршіткішті таза ұстау үшін, капучино әзірлеген сайын сүт ыдысының қақпағының түтікшелерін әрқашан тазалап отырыңыз. **ТАЗАЛАУ ТҮЙМЕСІН БАСЫҢЫЗ** хабары көрсетіледі:
 - сүт шүмегінің астына ыдыс қойыңыз (25-сурет);
 - тазалау үрдісін қосу үшін, сүт контейнерінің қақпағындағы **ТАЗАЛАУ** түймесін (С3 кем дегенде 8 секундтай басып ұстап тұрыңыз (25-сурет). Астындағы хабар жолағынан **ТАЗАЛАНУДА...** хабары көрсетіледі. Жолақтан хабар жоғалып, тазалау аяқталғанша **ТАЗАЛАУ** түймесін босатпаңыз. Тазалау айналымы **ТАЗАЛАУ** түймесі босатылғанда тоқтайды. Тазалау аяқталғанда сүт контейнерін алып, тоңазытқышқа қойыңыз. Сүтті тоңазытқыштан алған соң, 15 минут аралығында қолданған дұрыс.
- Шыныға автоматты түрде ағатын кофе немесе көпіршітілген сүт мөлшерін өзгертіңіз келсе, **КАПУЧИНО ҮШІН СҮТ ЖӘНЕ КОФЕ МӨЛШЕРІН ӨЗГЕРТУ** тарауындағы нұсқауларды орындаңыз.

Капучино үшін сүт және кофе мөлшерін өзгерту

Құрылғы зауытта алдын ала келесі стандартты капучино мөлшеріне реттелген: Оны өзгерту үшін, келесі қадамдарды орындаңыз:

- Сүт ыдысына көрсетілген сызығынан асырмай сүт толтырыңыз.
-  түймесін (В10) басып ұстап тұрыңыз, дисплейден **КАПУЧИНО ҮШІН СҮТ МӨЛШЕРІН ТАҢДАҢЫЗ** хабары көрсетіледі. Машинадан сүт ағып тұрады.
- Оны тоқтату үшін  (В10) қайта басып, енді қажетті сүт мөлшерін таңдаңыз.
- Бірнеше секундтан кейін кофе аға бастайды және **КАПУЧИНО ҮШІН КОФЕ МӨЛШЕРІН ТАҢДАҢЫЗ** хабары көрсетіледі.
- Оны тоқтату үшін  түймесін (В10) қайта басып, енді қажетті кофе мөлшерін таңдаңыз.

Машинаның жаңа параметрлері бағдарламаланды және машина қолдануға дайын.









Мәзір параметрлерін өзгерту және орнату

Машина қолдануға әзір болғанда, мәзірді ашып, келесі параметрлер мен функцияларды өзгертуіңізге болады:

- ШАЮ
- САҒАТ ОРНАТУ
- ТІЛ
- АВТО БАСТАУ
- ӘК КЕТПУ
- КОФЕ ТЕМПЕРАТУРАСЫ
- АВТО ӨШІРУ
- СУ ҚАТТЫЛЫҒЫ
- ӨДЕПКІ ПАРАМЕТРЛЕРІН ҚАЙТАРУ
- ҚҰАТ ҮНЕМДЕУ
- СТАТИСТИКА
- ДЫБЫС БЕЛГІСІН ОРНАТУ
- ШЫҒУ



Тіл орнату

Дисплей тілін өзгерту үшін, келесі қадамдарды орындаңыз:

- Мәзірді ашу үшін **МӘЗІР** түймесін басыңыз  (B2), одан кейін   (B5) және (B6) түймелерін басып, **ТІЛ** тармағын таңдаңыз.
-  түймесін (B7) басыңыз.
- Қажетті тіл көрсетілгенше   (B5) және (B6) түймелерін басыңыз.
- Растау үшін  түймесін (B7) басыңыз.
- Мәзірден шығу үшін **МӘЗІР** түймесін  (B2) басыңыз.









Шаю

Бұл функция кофе ыстығырақ болу үшін қолданылады. Келесі қадамдарды орындаңыз:











- Машина қосылғанда кішкене шыныны таңдасаңыз (60мл-ден кем), шыныны жылыту үшін ыстық суды шаю айналымынан алыңыз.
- Бірақ, егер соңғы рет кофе жасалғаннан бері 2-3 минут өтіп кетсе, кофе демдей бастауға дейін демдеу бөлігін алдын ала қыздырып алыңыз. Ол үшін **МӘЗІР** түймесін басып, мәзірді ашыңыз  (B2); дисплейден **ШАЮ** хабары көрсетіледі.  түймесін (B7) басыңыз. Дисплейден **РАСТАУ ҮШІН ОК ТҮЙМЕСІН БАСЫҢЫЗ** хабары көрсетіледі.  түймесін (B7) қайта басыңыз. Суды астындағы тамшы-науаға ағызып, сол суды кофе шынысын шаю үшін қолданыңыз (төгіп тастаңыз), яғни жылытып алыңыз.

Жұмыс уақытын өзгерту

Құрылғы зауытта қолданусыз 30 минуттан аса тұрса, автоматты түрде өшірілуге реттелген. Бұл уақытты өзгерту үшін (ең көбі 120 мин), келесі қадамдарды орындаңыз:













- Мәзірді ашу үшін **МӘЗІР** түймесін басыңыз  (B2), одан кейін   (B5) және (B6) түймелерін басыңыз, **АВТО ӨШІРУ** хабары көрсетіледі.
- Растау үшін  түймесін (B7) басыңыз.
- Құрылғы өшірілетін уақыт аралығын орнату үшін,   (B5) және (B6) түймелерін басыңыз (30 минут, 1 сағат, 2 сағат).
- Растау үшін  түймесін (B7) басыңыз.
- Мәзірден шығу үшін **МӘЗІР** түймесін  (B2) басыңыз.

Сағат орнату

- Мәзірді ашу үшін **МӘЗІР** түймесін басыңыз  (B2), одан кейін   (B5) және (B6) түймелерін басыңыз, **УАҚЫТТЫ РЕТТЕУ** хабары көрсетіледі.
-  түймесін (B7) басыңыз.
- Сағатын реттеу үшін   (B5) және (B6) түймелерін қолданыңыз, одан кейін растау үшін  (B7) түймесін басыңыз.
- Минутын реттеу үшін   (B5) және (B6) түймелерін қолданыңыз, одан кейін растау үшін  (B7) түймесін басыңыз.
- Мәзірден шығу үшін **МӘЗІР** түймесін  (B2) басыңыз.







Авто-бастау уақытын орнату



Бұл функция құрылғының өзіңіз таңдаған уақытта өшірілу мүмкіндігін ұсынады.

- Құрылғы сағатының орнатылуын қадағалаңыз.
- Мәзірді ашу үшін **МӘЗІР** түймесін басыңыз  (B2), одан кейін   (B5) және (B6) түймелерін басыңыз, **АВТО-БАСТАУ** хабары көрсетіледі.
-  түймесін (B7) басыңыз.
- Машинадан **АВТО-БАСТАУ ҚОСЫЛСЫН БА?** хабары көрсетіледі.
- Растау үшін  түймесін (B7) басыңыз.
- Бастау уақытын реттеу үшін   (B5) және (B6) түймелерін қолданыңыз, одан кейін растау үшін  (B7) түймесін басыңыз.
- Минутын реттеу үшін   (B5) және (B6) түймелерін қолданыңыз, одан кейін растау үшін  (B7) түймесін басыңыз.
-  түймесін (B7) басыңыз, дисплейден **АВТО-БАСТАУ ҚОСЫЛДЫ** хабары көрсетіледі.

Кофе температурасын өзгерту







Кофе температурасын өзгерту үшін, келесі қадамдарды орындаңыз:

- Мәзірді ашу үшін **МӘЗІР** түймесін басыңыз  (B2), одан кейін   (B5) және (B6) түймелерін басыңыз, **КОФЕ ТЕМПЕРАТУРАСЫ** хабары көрсетіледі;
-  түймесін (B7) басыңыз.
-   (B5) және (B6) түймелерін басып, қажетті кофе температурасын таңдаңыз: төмен, орташа, жоғары.

- Таңдалған температураны растау үшін,  түймесін (B7) басыңыз.
- Мәзірден шығу үшін **МӘЗІР** түймесін басыңыз  (B2).

Су қаттылығын таңдау

Егер қаласаңыз, әк тазалау айналымының интервалын арттырып, әк тазалау жиілігін қолданылатын судың шынайы кальций құрамына сай орындалау режиміне реттеуге болады. Келесі қадамдарды орындаңыз:

- Су қаттылығын тексеруге арналған жолақтың орамынан “Су қаттылығын тексеру” жапсырмасын (2-бетте жапсырылған) алып, бірнеше секунд бойы суға салыңыз. Судан алып, 30 секундтай күтіңіз (түсі өзгеріп, жолақтан қызыл шаршылар пайда болады).
- Мәзірді ашу үшін **МӘЗІР** түймесін басыңыз  (B2), одан кейін  (B5) және (B6) түймелерін басыңыз, **СУ ҚАТТЫЛЫҒЫ** хабары көрсетіледі.
-  түймесін (B7) басыңыз.
- Жолақта пайда болған қызыл шаршылар санына сәйкес нүкте санын таңдау үшін  (B5) және (B6) түймелерін басыңыз (мысалы, жолақтан 3 қызыл шаршы көрсетілсе, ●●●○ хабарын таңдауыңыз керек)
- Растау үшін  түймесін (B7) басыңыз. Енді машина әк тазалауды қажет болғанда ғана орындауға реттелді.
- Мәзірден шығу үшін **МӘЗІР** түймесін  (B2) басыңыз.

Әк тазалау









ЕСКЕРТУ:

Әк тазалағыш құрамында қышқылдар бар. Әк тазалағыш орамындағы өндірушінің ескертулеріне мән беріңіз.

Есіңізде болсын: Өндіруші ұсынған әк тазалағыштарды ғана қолданыңыз. Олай жасамау машина кепілдігін жоққа шығарады. Машинаның әгін уақытында тазаламау да кепілдікті жоққа шығарады.

Дисплейден **ӘКТИ ТАЗАЛАҢЫЗ!** хабары көрсетілсе, тазалау уақыты келгені. Келесі қадамдарды орындаңыз:





- Машинаның қолданысқа әзірлігін тексеріңіз.
- Су шүмегін (C7) тесікке салыңыз (A10).
- Мәзірді ашу үшін **МӘЗІР** түймесін басыңыз  (B2), одан кейін  (B5) және (B6) түймелерін басыңыз, дисплейден **ӘК ТАЗАЛАУ** хабары көрсетіледі.
-  түймесін (B7) басыңыз, дисплейден **ӘК ТАЗАЛАУ хабары көрсетіледі. Растау үшін ОК түймесін таңдаңыз.**
-  түймесін (B7) басыңыз, дисплейден **ӘК ТАЗАЛАҒЫШ ҚОСУ хабары көрсетіледі. ОК** түймесін басыңыз.
- Су құйғышты босатып, өндірушінің жапсырмада берілген нұсқауларын орындап, құтыдағы әк тазалағышты құйыңыз. Сыйымдылығы шамамен 2 литр ыдысты ыстық су шүмегінің астына қойыңыз.
-  түймесін (B7) басыңыз; әк тазалағыш қалдықтарын шайып, таза суға толтырыңыз. **ӘК ТАЗАЛАУ ЖҮРУДЕ...** хабары көрсетіледі.
- Бұл әк тазалау бағдарламасы бойынша тазалау үрдісі автоматты түрде кідіріліп, қайта қосылып отырады. Шамамен 30 минуттан кейін, дисплей **ШАЮ. СУ ҚҰЙҒЫШҚА СУ ҚҰЙЫҢЫЗ! хабарын көрсетеді.**
- Су құйғышты босатып, әк тазалағыш қалдықтарын шайып, таза суға толтырыңыз.
- Су құйғышты қайта машинаға салыңыз. Дисплейден **ШАЮ АЯҚТАЛДЫ. ОК ТҮЙМЕСІН БАСЫҢЫЗ хабары көрсетіледі.**
-  түймесін (B7) қайта басыңыз. Шүмектен ыстық су ағып, ыдысқа толады және **ШАЙЫЛУДА, КҮТЕ ТҰРЫҢЫЗ** хабары көрсетіледі.
- **ШАЮ АЯҚТАЛДЫ хабары көрсетілгенше күтіңіз. ОК ТҮЙМЕСІН БАСЫҢЫЗ хабары көрсетіледі.**
-  түймесін (B7) басыңыз. Дисплейден **ШАЮ АЯҚТАЛДЫ** хабары көрсетіледі. Құрылғы автоматты түрде өшеді.. Су құйғышқа таза су құйыңыз.
- Әк тазалау бағдарламасы аяқталды және машина кофе демдеуге дайын.

Есіңізде болсын: әк тазалау айналымын өзі аяқталғанға дейін өшірсеніз, тазалау үрдісін басынан бастап қайта орындауға тура келеді.

Есіңізде болсын: МАШИНАНЫҢ ӘГІН УАҚЫТЫНДА ТАЗАЛАМАУ КЕПІЛДІКТІ ЖОҚҚА ШЫҒАРАДЫ.



Зауыттың әдепкі мәндерін қайтару (қайта реттеу)

Машинаның әдепкі мәндерін қайтару үшін (өзгертілгеннен кейін де), келесі қадамдарды орындаңыз:

- Мәзірді ашу үшін **МӘЗІР** түймесін басыңыз  (B2), одан кейін  (B5) және (B6) түймелерін басыңыз, **ӘДЕПКІ МӘНДЕР** хабары көрсетіледі.
-  түймесін (B7) басыңыз, дисплейден **РАСТАУ ҮШІН ОК ТҮЙМЕСІН БАСЫҢЫЗ хабары көрсетіледі.**
- Зауыттың әдепкі параметрлерін қайтару үшін,  түймесін (B7) басыңыз.







Қуат үнемдеу

- Параметрлер мәзіріне кіру үшін,  белгісін (B2) басыңыз.
-  (B5) және (B6) белгішелерін басыңыз, **ҚУАТ ҮНЕМДЕУ** хабары көрсетіледі.

-  түймесін (B7) басыңыз. **ӨШІРУ ҚАЖЕТ ПЕ?** хабары көрсетіледі (өшірулі тұрса, **ҚОСУ ҚАЖЕТ ПЕ?** хабары көрсетіледі).
- Функцияны қосу немесе өшіру үшін  түймесін (B7) басыңыз немесе мәзірден шығу үшін  (B2) белгісін басыңыз.

Статистика





Бұл функция машина статистикаларын көрсетеді. Оларды көру үшін келесі қадамдарды орындаңыз:

- Мәзірді ашу үшін **МӘЗІР** түймесін басыңыз  (B2), одан кейін  (B5) және (B6) түймелерін басыңыз, дисплейден **СТАТИСТИКАЛАР** хабары көрсетіледі.
-  түймесін (B7) басыңыз.
- Растау үшін  (B5) және (B6) түймелерін басыңыз:
 - неше кофе мен капучино демделді;
 - машина егі неше рет тазаланды;
 - қанша литр су қолданылды.
- Функциядан шығу үшін **МӘЗІР**  түймесін бір рет басыңыз (B2) немесе мәзірден шығу үшін **МӘЗІР**  түймесін екі рет басыңыз (B2).

Дыбыс белгісін орнату

Бұл функция түймелер басылғанда немесе жабдықтар салынып немесе алынғанда машинадан шығаратын акустикалық сигнал дыбысын қосу немесе өшіру мүмкіндігін береді.

Ескерту: машинаның акустикалық сигналы зауыттан қосылған.

- Мәзірді ашу үшін **МӘЗІР** түймесін басыңыз  (B2), одан кейін  (B5) және (B6) түймелерін басыңыз, дисплейден **ДЫБЫС БЕЛГІСІ** хабары көрсетіледі.
-  түймесін (B7) басыңыз. Дисплейден **ДЫБЫС СИГНАЛЫН ҚОСУ ҚАЖЕТ ПЕ? хабары көрсетіледі.**
- Акустикалық сигналды өшіру үшін  түймесін (B7) басыңыз.
- Мәзірден шығу үшін **МӘЗІР** түймесін  (B2) басыңыз.

Кофе бағдарламалау

Кофе бағдарламалау нұсқауларын **ШЫНЫДАҒЫ КОФЕ МӨЛШЕРІН ӨЗГЕРТУ** тарауынан қараңыз.

Капучино бағдарламалау

Капучино бағдарламалау нұсқауларын **КАПУЧИНО ҮШІН СҮТ ЖӘНЕ КОФЕ МӨЛШЕРІН ӨЗГЕРТУ** тарауынан қараңыз.

Тазалау және күту

Машинаны тазалау

Машинаны тазалау үшін еріткіштер мен ысқыш жуғыштарды қолданбаңыз. Жұмсақ дымқыл шүберек жеткілікті. Келесі машина бөлшектерін жиі тазалау қажет:

- Ұнтақталған кофе контейнері (A4).
- Тамшы-науа (A14).
- Су құйғыш (A12).
- Кофе шүмектері (A13).
- Ұнтақталған кофе салынатын мұржа (A21).
- Машинаның ішін, қызмет есігі арқылы (A2).
- Демдеу бөлігі (A5).

Кофе контейнерін тазалау

Дисплейден **КОФЕ КОНТЕЙНЕРІН БОСАТЫҢЫЗ !** хабары көрсетілгенде, контейнерді босатып, тазалаңыз.

Тазалау үшін келесі қадамдарды орындаңыз:

- Машинаның алдындағы қызмет есігін ашыңыз (16-сурет), тамшы-науаны алып шығып (17-сурет), тазалаңыз.
- Кофе контейнерін мұқият тазалаңыз.

Есіңізде болсын: Тамшы-науаны алғанда, кофе контейнері бос болуы ТИІС.

Тамшы-науаны тазалау



ЕСКЕРТУ:

Егер тамшы-науа бос болмаса, су төгілуі мүмкін. Бұл машинаға залал келтіреді.

Тамшы-науада су деңгейі қызыл қалтқымен көрсетілген (27-сурет).

Тамшы-науаны шыны науасынан қызыл қалтқы шыққанға дейін босатып тазалау қажет.

Тамшы-науаны алу.

1. Қызмет есігін ашыңыз (16-сурет).
2. Тамшы-науа мен кофе контейнерін алыңыз (17-сурет).
3. Тамшы-науа мен кофе контейнерін тазалаңыз (A4).
4. Тамшы-науа мен кофе контейнерін орнына салыңыз (A4).
5. Қызмет есігін жабыңыз

Су құйғышты тазалаңыз

1. Су құйғышты (A12) жиі тазалаңыз (айына бір рет), ол үшін дымқыл шүберек пен аздаған жуғыш қолданыңыз.
2. Жуғыш қалдықтарын кетіріңіз.

Шүмектерді жуу

1. Шүмектерді жиі жуыңыз, ол үшін спонж қолданыңыз (28-сурет).
2. Кофе шүмектеріндегі тесіктердің бітеліп қалмағанын жиі тексеріңіз. Қажет болса, тіс шұқығышты қолданып тазалаңыз (26-сурет).

Ұнтақталған кофе салынатын мұржаны тазалау

Ұнтақталған кофе салатын мұржаның бітеліп қалмауын жиі тексеріп отырыңыз (айына бір рет) (20-сурет).



ЕСКЕРТУ:

Тазалау жұмысын бастауға дейін машинаның өшіру түймесін басып (A23), розеткадан суырыңыз.
Кофе машинасын ешқашан суға салуға болмайды.

Машинаның ішін тазалау

1. Машинаның ішкі жағы ластанбауын жиі тексеріп отырыңыз (аптасына бір рет). Қажет болса, кофе қалдықтарын спонжбен алып тастаңыз.
2. Қалдықтарды сорғымен тазалаңыз (29-сурет).

Демдеу бөлігін тазалау

Демдеу бөлігін айына бір рет тазалау қажет.



ЕСКЕРТУ:

Демдеу бөлігін (A5) құрылғы қосылып тұрғанда алуға болмайды.
Демдеу бөлігін алу үшін қатты күш салмаңыз.

1. Машинаның дұрыс өшірілуін қадағалаңыз (ҚҰРЫЛҒЫНЫ ӨШІРУ тарауын қараңыз).
2. Қызмет есігін ашыңыз (16-сурет).
3. Тамшы-науа мен кофе контейнерін алыңыз (17-сурет).
4. Екі қызыл түймені ішіне қарай басып тұрып, демдеу бөлігін алып шығыңыз (30-сурет).

Есіңізде болсын: Демдеу машинасын тазалау үшін жуғыш заттарды қолданбаңыз, жуғыш заттар ішіндегі пистонның майын кетіруі мүмкін.

5. Демдеу бөлігін 5 минут суға салып, шайып тастаңыз.
6. Тазалағаннан кейін демдеу бөлігін қайта салыңыз (A5), тіреуіші түбіндегі істікке дұрыс салынуын қадағалаңыз; одан кейін PUSH белгісін басып, орнына сырт еткізіп түсіріңіз.

A. Тіреуіш
B. Істік

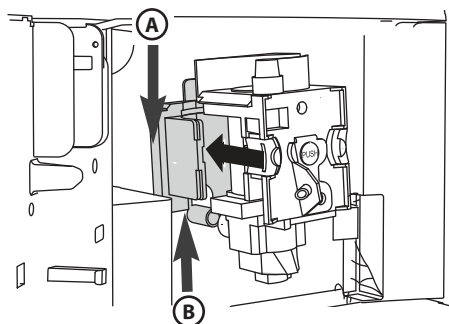

Есіңізде болсын: Демдеу бөлігін орнына салу кезінде қиындықтар туындаса, оны салуға дейін суретте көрсетілгендей, түбінен және үстіңгі жағынан бір мезгілде басып, өлшемін бейімдеп алыңыз.

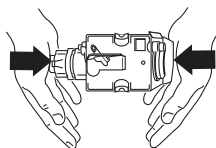

7. Салынған соң, екі қызыл түйменің өшуін қадағалаңыз.

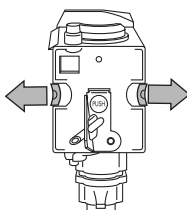

8. Тамшы-науа мен кофе контейнерін салыңыз.

9. Қызмет есігін жабыңыз

Сүт ыдысын жуу



ЕСКЕРТУ:

Сүт ыдысының ішіндегі түтікшелерді сүт жылытқан соң әрқашан тазалап отыру қажет (С).

Ыдыста әлі сүт болса, анықталған уақытынан артық тоңазытқыштан шығарып қоймаңыз.

Сүт ыдысын сүт жылытқан сайын *КАПУЧИНО ДЕМДЕУ тарауының 3-тармағында берілген нұсқауларды орындап тазалаңыз.*

Барлық бөлшектерін ыдыс жуатын машинамен жууға болады, бірақ жоғарғы сөреге салу қажет.

1. Сүт ыдысының қақпағын сағат тілімен бұрап, алыңыз.
2. Сүт шүмегі мен түтігін алып шығыңыз.

- A. Сүт шүмегі
- B. Түтікше
- C. Ойық
- D. Тұтқыш
- E. Тесік

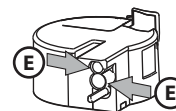
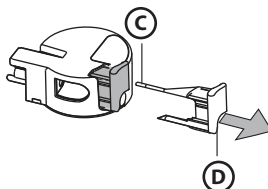
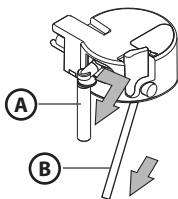

3. Тұтқышты сыртқа қарай тартып алыңыз.
4. Барлық бөлшектерін ыстық сумен және жұмсақ жуғышпен мұқият жуыңыз. Тесіктерде және тұтқыштың жіңішке ұшының ойығында сүт қалдықтары қалмауын қадағалаңыз.
5. Түтікшелер мен шүмектерді сүт қалдықтары бітеп тастамауын қадағалаңыз.
6. Тұтқышты, сүт шүмегін және түтікшені қайта салыңыз.
7. Сүт контейнерінің қақпағын қайта салыңыз.

Құрылғыны өшіру

Машина өшірілгенде, шаю айналымы автоматты түрде орындалады және оны тоқтауға болмайды.



ЕСКЕРТУ:

Шаю кезінде машина шүмектерінен ыстық су шашырауы мүмкін. Ыстық су шашырағанда абай болыңыз. Машинаны өшіру үшін, қосу/күту түймесін (A7) басыңыз. Құрылғы шаю айналымын орындап, соңынан өшеді.

Есіңізде болсын: егер машина ұзақ уақыт қолданылмаса, машинаның бүйіріндегі **ҚОСУ/ӨШІРУ** түймесін (A23) 0 күйіне қойыңыз.

Көрсетілетін хабарлар

КӨРСЕТІЛЕТІН ХАБАРЛАР	ЫҚТИМАЛ СЕБЕПТЕРІ	ЖӨНДЕУ
СУ ҚҰЙҒЫШҚА СУ ҚҰЙЫҢЫЗ!	- Су құйғыш бос немесе дұрыс салынбаған.	- Су құйғышқа су құйыңыз және/немесе барынша түбіне қарай итеріп, дұрыстап салыңыз.
КОФЕ ТЫМ ҰСАҚ ҰНТАҚТАҒЫШТЫ БЕЙІМДЕҢІЗ! СУ ШҮМЕГІН САЛЫҢЫЗ ЖӘНЕ ОК ТҮЙМЕСІН БАСЫҢЫЗ.	- Ұнтақ тым ұсақ, сондықтан кофе баяу ағады.	Ұнтақтағышты реттеу бұrandасын 7 санына қарай бұрыңыз.
КОФЕ ТЫМ ҰСАҚ ҰНТАҚТАҒЫШТЫ БЕЙІМДЕҢІЗ! (кезектесе) ОК ТҮЙМЕСІН БАСЫҢЫЗ (одан кейін) СУ ҚҰЙҒЫШҚА СУ ҚҰЙЫҢЫЗ!	- Су құйғыш машина қосылып тұрғанда алынған. - Су құбырында ауа бар.	- Су құйғышты салып, ОК түймесін басыңыз (В7). Дисплейден ЫСТЫҚ СУ хабары көрсетіледі. Машина ыстық су шығарып, қайта қолдануға әзір болады.
КОФЕ КОНТЕЙНЕРІН БОСАТЫҢЫЗ!	- Кофе контейнері (A4) толы немесе кофе жасамағалы үш күннен асқан (бұл әрекет машинаның тазалығын қадағалайды).	- Кофе контейнерін босатып, тазалап, орнына салыңыз. МАҢЫЗДЫ: тамшы-науаны алғанда кофе контейнері бос болуы ТНІС , толы болмаған күннің өзінде де. Олай болмаса, келесі жолы кофе демдегенде кофе контейнері шамадан тыс толып, машинаны бітеп тастауы мүмкін.
КОФЕ КОНТЕЙНЕРІН САЛЫҢЫЗ!	- Тазалаған соң кофе контейнері орнына салынбаған.	- Қызмет есігін ашып, кофе контейнерді салыңыз.
ҰНТАҚТАЛҒАН КОФЕ САЛЫҢЫЗ!	- “Ұнтақталған кофе” функциясы тандалған, бірақ мұржаға кофе салынбаған. - Мұржа (A21) бітеліп қалған.	- Машинаны сырғытып шығарып, мұржа арқылы ұнтақталған кофе салыңыз. - Мұржаны тазалау үшін абайлап пышқа қолданыңыз, ол үшін “ <i>Ұнтақталған кофе салынатын мұржаны тазалау</i> ” тарауын қараңыз.
ӘКТІ ТАЗАЛАҢЫЗ! (кезектесе) ОРТАША ШЫНЫ ЖӘНЕ СТАНДАРТТЫ ДӘМ	- Әк тазалау қадамдарын орындау қажет дегенді білдіреді.	- Әк тазалау әрекетін барынша жылдам орындау қажет, ол үшін ӘК ТАЗАЛАУ тарауындағы нұсқауларды орындаңыз.
КОФЕ МӨЛШЕРІН АЗАЙТЫҢЫЗ!	- Тым көп кофе қолданылған.	- Жұмсақтау дәміне ауыстырыңыз немесе кофе мөлшерін азайтып, кофені қайта демдеңіз.
КОФЕ ДӘНІ КОНТЕЙНЕРІН ТОЛТЫРЫҢЫЗ!	- Кофе дәндері таусылып қалды.	- Кофе дәндері контейнерін толтырыңыз.
ДЕМДЕУ БӨЛІГІН САЛЫҢЫЗ!	- Демдеу бөлігі тазалау жұмыстарынан кейін салынбаған.	- Демдеу бөлігін алыңыз, ол үшін “ <i>Демдеу бөлігін тазалау</i> ” тарауын қараңыз.
ЕСІГІН ЖАБЫҢЫЗ!	- Қызмет есігі ашық тұр.	- Қызмет есігін жабыңыз.
ЖАЛПЫ ДАБЫЛ!	- Құрылғының іші өте лас.	- Құрылғыны мұқият тазалаңыз, ол үшін ТАЗАЛАУ ЖӘНЕ КҮТУ тарауындағы нұсқауларды орындаңыз. Егер хабар тазалағаннан кейін де көрсетіліп тұрса, қызмет көрсету орталығына хабарласыңыз.

Ақаулықтарды жою

Төменде орын алуы мүмкін ақаулықтар тізімі берілген.

Егер ақаулықты сипатталған жолмен жою мүмкін болмаса, тұтынушыға қызмет көрсету орталығына хабарласыңыз.

АҚАУЛЫҚ	ЫҚТИМАЛ СЕБЕПТЕРІ	ЖӨНДЕУ
Кофе ыстық емес.	<ul style="list-style-type: none"> - Шынылар жылытылмаған. - Демдеу бөлігі суып қалған, себебі соңғы рет кофе жасалғаннан бері 2-3 минут өтіп кеткен. - Таңдалған температура жоғары емес. 	<ul style="list-style-type: none"> - Шыныларды ыстық сумен шайып алыңыз. - Кофе жасарда демдеу бөлігін жылытып алыңыз, ол үшін мәзірден ШАЮ функциясын таңдаңыз. - Таңдалған температураны өзгертіңіз (<i>Кофе температурасын өзгерту</i> бөлімін қараңыз).
Кофе онша майлы емес.	<ul style="list-style-type: none"> - Кофе ұнтағы тым ірі. - Кофе қоспасы дұрыс емес. 	<ul style="list-style-type: none"> - Ұнтақтағыш қосылып тұрған күйінде реттеу бұрандасын сағат тіліне қарсы бір қадам 1 санына қарай бұрыңыз. (14-сурет). - Эспрессо кофе машиналарына арналған кофе қоспасын қолданыңыз.
Кофе тым баяу ағады немесе тамшылайды.	<ul style="list-style-type: none"> - Кофе ұнтағы тым ұсақ. 	<ul style="list-style-type: none"> - Ұнтақтағыш қосылып тұрған күйінде реттеу бұрандасын сағат тілімен бір қадам 7 санына қарай бұрыңыз. (14-сурет). Өзіңізге қажет кофе ағысы табылғанша бұрай беріңіз. Нәтижесі 2 кофеден кейін ғана көрінеді.
Кофе тым жылдам ағады.	<ul style="list-style-type: none"> - Кофе ұнтағы тым ірі. 	<ul style="list-style-type: none"> - Ұнтақтағыш қосылып тұрған күйінде реттеу бұрандасын сағат тіліне қарсы бір қадам 1 санына қарай бұрыңыз. (14-сурет). Ұнтақтағыш реттегішін тым шалғай қоймаңыз, себебі 2 шыны кофе таңдалғанда, кофе тамшылауы мүмкін. Нәтижесі 2 кофеден кейін ғана көрінеді.
Шүмектердің біреуінен кофе ақпайды.	<ul style="list-style-type: none"> - Шүмектер бітеліп қалған. 	<ul style="list-style-type: none"> - Шүмектерді тіс шұқығышпен тазалаңыз (26-сурет).
Кофе шүмектен емес, қызмет есігі маңайынан ағады (A2).	<ul style="list-style-type: none"> - Шүмектерге құрғақ кофе ұнтағы тұрып қалған. - Қызмет есігінің ішіндегі кофе мұржасы (A3) бітеліп қалған. 	<ul style="list-style-type: none"> - Шүмектерді тіс шұқығыш, спонж немесе арнаулы түкті мәсүекпен тазалаңыз (26-28 суреттер). - Кофе мұржасын (A3) мұқият тазалаңыз, әсіресе топсасының маңайын.
Шүмектен кофе орнына су ағады.	<ul style="list-style-type: none"> - Ұнтақталған кофе мұржаны бітеп тастаған (A21) 	<ul style="list-style-type: none"> - Мұржаны (A21) ағаш қасық немесе пластик шанышқымен тазалап, машинаның ішін тазартыңыз.
Сүт сүт шүмектен (C5) ақпайды.	<ul style="list-style-type: none"> - Түтігі мүлдем салынбаған немесе дұрыс салындаған. 	<ul style="list-style-type: none"> - Түтікті (C4) сүт ыдысының резеңке тығырығына салыңыз (23-сурет).
Сүт жақсылап көпіршітпеген.	<ul style="list-style-type: none"> - Сүт ыдысы лас. - Сүт тұтқышы дұрыс салынбаған. 	<ul style="list-style-type: none"> - Сүт ыдысының қақпағын “Сүт ыдысын жуу” бөлімінде сипатталған жолмен тазалаңыз. - Тұтқышты КАПУЧИНО ДЕМДЕУ бөлімінде көрсетілген жолмен бейімдеңіз.
Сүтте үлкен көбіктер бар және сүт шүмегінен ытқып шығады	<ul style="list-style-type: none"> - Сүт қажетті суық емес немесе жартылай майлы емес. - Сүт көпіршіткіш тұтқышы дұрыс салынбаған. - Сүт ыдысы лас. 	<ul style="list-style-type: none"> - Тоңазытқыш температурасындағы кілегей алынған немесе жартылай алынған сүт қолданған дұрыс (5°C жуық). Егер нәтижесі жақсармаса, басқа бренд сүтін қолданыңыз. - Тұтқышты аздап КАФЕ ЛАТТЕ сөзіне қарай бұрыңыз (КАПУЧИНО ДЕМДЕУ тарауын қараңыз). - Сүт ыдысының қақпағын “Сүт ыдысын жуу” бөлімінде сипатталған жолмен тазалаңыз.

Важливі інструкції з техніки безпеки	274
Підготовчий етап	276
Утилізація	276
Декларація відповідності CE	276
Вбудовування	277
Опис виробу	279
Технічні дані	279
Перше використання приладу	280
Увімкнення і попередній нагрів	280
Приготування кави (використовуючи каву в зернах)	281
Зміна кількості кави в чашці	282
Регулювання кавомолки	282
Приготування еспресо з меленої кави (замість кави в зернах)	282
Витікання гарячої води	283
Приготування капучино	283
Зміна кількості молока і кави для капучино	284
Зміна і налаштування параметрів меню	284
Чищення і догляд	285
Вимкнення приладу	289
Повідомлення на дисплеї	290
Пошук та усунення несправностей	291

Важливі вказівки з техніки безпеки:

Пристрій не призначений для використання особами (включаючи дітей) з обмеженими фізичними, сенсорними або розумовими здібностями або з браком досвіду і знань, якщо вони не перебувають під контролем особи, відповідальної за їхню безпеку, або не отримали від неї інструкції щодо користування приладом.

Діти повинні бути під наглядом і не гратися з приладом.

Під час чищення та технічного обслуговування користувачем не залишайте дітей без нагляду.

Забароняється занурювати прилад у воду.

Цей прилад призначений виключно для побутових потреб. Він не призначений для використання: на кухнях для персоналу при магазинах, в офісах та інших робочих середовищах; в господарських спорудах; клієнтами в готелях, мотелях та інших середовищах житлового типу; в готелях типу «ліжко і сніданок».

У разі пошкодження вилки або шнура живлення з метою запобігання будь-якому ризику їх заміну має виконувати виключно працівник майстерні з обслуговування клієнтів.

Тільки для європейських ринків:

Цим приладом можуть користуватися діти у віці від 8 років під наглядом або за вказівками щодо експлуатації приладу від особи, яка відповідає за їхню безпеку, і якщо вони усвідомлюють пов'язані з цим ризики. Мити і обслуговувати прилад дозволяється дітям лише у тому разі, якщо вони досягли віку не менше 8 років і роблять це під наглядом. Зберігайте прилад і його шнур у місці, недоступному для дітей віком менше 8 років.

Приладами можуть користуватися особи з обмеженими фізичними, сенсорними чи розумовими здібностями або з недостатнім досвідом та знаннями під наглядом або за вказівками щодо експлуатації приладу від особи, яка відповідає за їхню безпеку. Діти не мають гратися приладом.

Коли ви не користуєтесь приладом, а також перш ніж починати мити його, завжди відключайте прилад від джерела струму.



Поверхні, позначені цим символом, нагріваються в процесі роботи (символ наявний тільки в деяких моделях).

Ваша безпека та безпека інших людей має першорядне значення



Недотримання повною мірою викладених у цьому посібнику користувача вказівок може призвести до ураження електричним струмом, серйозних травм, опіків, а також вибуху або пошкодження пристрою.

Важливі попередження супроводжуються наступними символами.

Це символ небезпеки, який попереджає користувачів про потенційні ризики для себе та оточуючих. Усім попередженням щодо безпеки передують символ небезпеки і такі терміни:

 **НЕБЕЗПЕКА!**

Вказує на небезпечну ситуацію, яка, якщо її не уникнути, призведе до серйозної травми.

 **УВАГА!**

Вказує на небезпечну ситуацію, яка, якщо її не уникнути, може призвести до серйозної травми.

Критичні попередження з безпеки



УВАГА!

Даний прилад призначений виключно для побутового застосування.

- Він не призначений або не схвалений для використання:
 - на кухнях для персоналу при магазинах, в офісах та інших робочих середовищах;
 - в закладах агротуризму;
 - в готелях, мотелях та інших середовищах житлового типу;
 - кімнатах для оренди.

Це електричний прилад; тому необхідно дотримуватися таких правил безпеки:

- не торкайтеся до приладу мокрими руками;
- не торкайтеся до вилки мокрими руками;
- подбайте про те, щоб розетка була завжди доступна, щоб прилад можна було відключити за необхідності;
- у разі несправності приладу не намагайтеся виконувати будь-який ремонт самостійно. Вимкніть прилад за допомогою головного вимикача (**A23**), відключіть його від мережі і зверніться до центру післяпродажного обслуговування.
- Тримайте пакувальні матеріали (пластикові пакети, полістирол) в недоступному для дітей місці.
- Не дозволяйте користуватися приладом людям (в тому числі дітям) з будь-якими обмеженими фізичними, сенсорними або розумовими здібностями, або з браком досвіду і знання приладу, якщо вони не перебувають під контролем особи, відповідальної за їхню безпеку, або не отримали від неї інструкції щодо користування приладом. Слідкуйте, щоб діти не гралися з приладом.
- Небезпека опіку! Цей прилад виробляє гарячу воду і під час роботи може утворюватися гаряча пара. Дбайте про те, щоб уникати контакту з бризками гарячої води або гарячої пари. Використовуйте кнопки або ручки.
- Не тримайтеся і не спирайтеся на кавоварку, коли вона вийнята з корпусу. Не ставте на прилад предмети з рідиною або горючими чи корозійно-активними матеріалами. Використовуйте відсік для аксесуарів, щоб зберігати всі аксесуари, необхідні для приготування кави (наприклад, мірну ложку). Не ставте на прилад нестійкі предмети або великі предмети, які можуть завадити його переміщенню.
- Не використовуйте прилад, коли він вийнятий з корпусу: завжди чекайте, поки прилад вимкнеться, перш ніж виймати його з корпусу. Єдиним винятком із цього правила є регулювання кавомолки, яке виконується при зняттю корпусу (див. розділ *РЕГУЛЮВАННЯ КАВОМОЛКИ*).

N.B.: використовуйте тільки оригінальні запчастини та аксесуари або такі, що прямо рекомендуються виробником.

Призначення

Цей прилад розроблений і сконструйований для приготування кави і для розігрівання напоїв.

Будь-яке інше використання повинно вважатися неправильним.

Цей прилад не підходить для комерційного використання. Виробник не несе відповідальності за збитки або пошкодження, які сталися в результаті неправильного використання приладу.

Цей прилад може бути встановлений над вбудованою духовкою, якщо остання обладнана заднім вентилятором охолодження (максимальна потужність – 3 кВт).

Інструкція користувача

Прочитайте цю інструкцію користувача до початку користування приладом.

- Зберігайте цей посібник у надійному місці.
- Недотримання інструкцій може призвести до травм або пошкодження пристрою. Виробник не несе відповідальності за травми або збитки, спричинені недотриманням цієї інструкції користувача.

N.B.: прилад оснащений вентилятором охолодження. Вентилятор вмикається щоразу, коли прилад видає каву, пару або гарячу воду. Через кілька хвилин він знову вимикається автоматично.

Підготовчий етап

Перевірка після транспортування

Після розпакування приладу переконайтеся, що він не пошкоджений і що всі аксесуари наявні й відповідають описові. У разі виявлення видимих пошкоджень не користуйтеся приладом. Зв'яжіться з центром післяпродажного обслуговування. Встановлення приладу

Критичні попередження з безпеки

УВАГА!

- Установку повинен виконувати кваліфікований фахівець у відповідності до місцевих правил (див. розділ **ВБУДОВУВАННЯ**).
- Зберігайте пакувальні матеріали (поліетиленові пакети, полістиролові частини тощо) в недоступному для дітей місці.
- Ні в якому разі прилад не можна встановлювати в приміщеннях, де температура може знижуватися до 0°C.
- Відрегулюйте рівень жорсткості води якнайшвидше, згідно з інструкціями, наведеними в розділі **ВБУДОВУВАННЯ**.

Підключення приладу

УВАГА!

Переконайтеся, що напруга, зазначена на табличці технічних даних, розташованій на днищі приладу, відповідає напрузі живлення у вашому домі.

Підключіть прилад до професійно встановленої розетки, що подає струм силою не менше 10 А та має ефективне заземлення. Якщо вилка приладу і розетка несумісні, викличте електрика, щоб замінити розетку на відповідну. Згідно з правилами техніки безпеки, для установки має застосовуватися багатополюсний вимикач з мінімальним зазором між контактами 3 мм. Не використовувати трійники та подовжувачі.

УВАГА!

Мережевий блок живлення повинен мати пристрої для відключення від мережі живлення, що відповідають прийнятим стандартам.

У разі пошкодження шнура живлення або вилки з метою запобігання будь-якому ризику їх заміну має виконувати сервісний центр.

Утилізація



Електротехніка не повинна утилізуватися як звичайні побутові відходи. На прилади з цим символом розповсюджується дія Директиви ЄС 2002/96/ЄС. Електричні та електронні прилади не повинні утилізуватися разом з побутовим сміттям; їх слід здавати в авторизований центр збору приладів для утилізації. Правильна утилізація приладу після завершення терміну його експлуатації запобігає заподіяння шкоди довкіллю і усуває потенційну небезпеку для здоров'я. Для отримання додаткової інформації про утилізацію приладу зв'яжіться з місцевим органом, службою утилізації відходів або магазином, де прилад був придбаний.

Декларація відповідності CE

Цей прилад розроблений, сконструйований і розповсюджується у відповідності з вимогами Директив ЄС: про низьковольтне електричне обладнання 2014/35/ЄС, про електромагнітну сумісність 2014/30/ЄС та про обмеження вмісту шкідливих речовин 2011/65/ЄС.

Цей прилад призначений для контакту з харчовими продуктами і відповідає вимогам Регламенту ЄС (CE) № 1935/2004.



Вбудовування

Перевірте мінімальні розміри, необхідні для правильного встановлення приладу. Кавоварка має встановлюватися у кухонну секцію, яка в свою чергу має бути надійно закріпленою до стіни за допомогою комерційних кріпильних інструментів.

Увага:

- Перед виконанням монтажних робіт або технічним обслуговуванням прилад має бути відключений від мережі.
- Кухонні шафи, які контактують із приладом, мають бути теплостійкими (мін. +65°C).
- Для забезпечення належної вентиляції подбайте про наявність зазору під корпусом (див. розміри на малюнку).

Розміри в мм

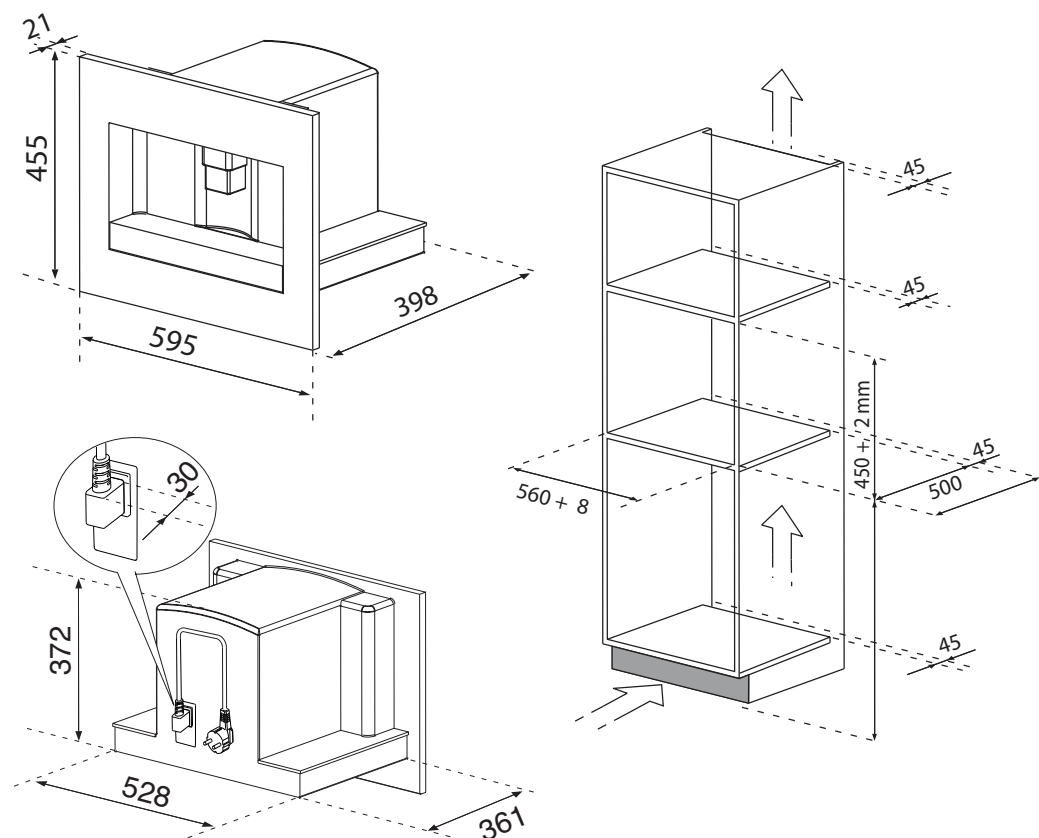

Розташуйте напрямні з боків корпусу, як показано на малюнку. Прикріпіть напрямні за допомогою болтів, що входять у комплект поставки, потім витягніть їх до кінця. Якщо кавоварка встановлена над «шухлядою для розігрівання», використовуйте його верхню частину як орієнтир для розміщення напрямних. У цьому разі опорної поверхні не буде.

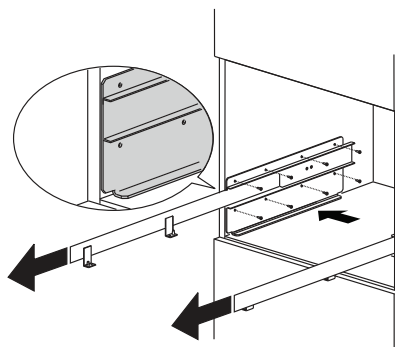

Закріпіть кабель живлення за допомогою затискача, що входить у комплект поставки. Кабель живлення повинен бути досить довгим, щоб прилад можна було виймати з корпусу для заповнення контейнера для кавових зерен. **Згідно з правилами техніки безпеки прилад має бути заземлений. Підключення до електромережі повинен виконувати кваліфікований фахівець відповідно до інструкцій виробника.**

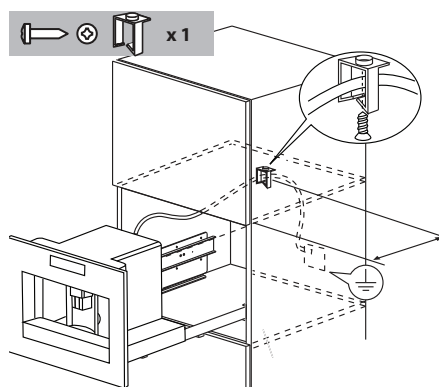

Поставте прилад на напрямні, переконавшись, що стрижні правильно заходять на свої місця, перш ніж закріплювати їх гвинтами, що входять у комплект поставки.

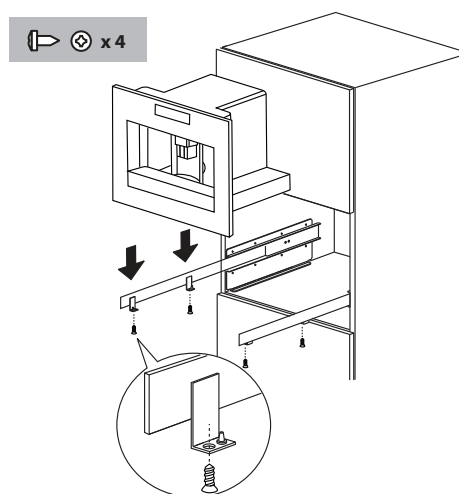

У разі необхідності вирівняти прилад вставте розпірки, що входять у комплект поставки, або нижче, або обабіч опори.

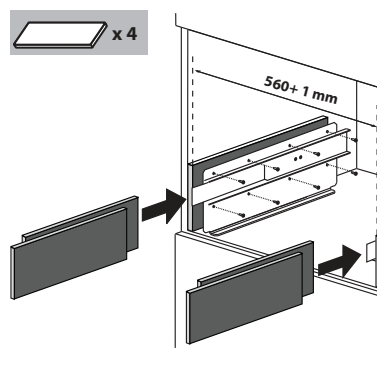

Опис виробу

Прилад

Див. мал. **A** на сторінці 4.

- A1** Піддон для чашки
- A2** Дверцята для обслуговування
- A3** Пристрій для подачі кави
- A4** Контейнер для кавових відходів (гущі)
- A5** Блок заварювання
- A6** Індикатори піддона для чашки
- A7** Кнопка «увімк./режим очікування»
- A8** Панель керування
- A9** З'єднувач стандарту МЕК
- A10** Сопло для гарячої води та пари
- A11** Піддон для зберігання
- A12** Резервуар для води
- A13** Вузол подачі кави (регулюється за висотою)
- A14** Піддон для крапель
- A15** Кришка контейнера для кавових зерен
- A16** Контейнер для кавових зерен
- A17** Ручка регулювання помелу
- A18** Кришки воронки для меленої кави
- A19** Мірна ложка
- A20** Відділення для мірної ложки
- A21** Воронка для меленої кави
- A22** Кабель живлення
- A23** Головний вимикач **ON/OFF**

Панель керування

Див. мал. **B** на сторінці 4.

N.V.: кнопки сенсорного управління активуються найлегшим дотиком пальця.

- B1** Дисплей: підказує користувачу, як користуватися приладом.
- B2** Кнопка **МЕНЮ**  для включення або виключення режиму настройки меню.
- B3** Кнопка  для вибору смаку кави.
- B4** Кнопка  для вибору бажаного типу кави (еспресо, маленька чашка, середня чашка, велика чашка, кухоль)
- B5-B6** Кнопки   для перегляду різних пунктів меню.
- B7** Кнопка  для підтвердження вибору
- B8** Кнопка  для приготування однієї чашки кави
- B9** Кнопка  для приготування двох чашок кави
- B10** Кнопка  для приготування капучино.
- B11** Кнопка  для дозування гарячої води.

Контейнер для молока і аксесуарів





Див. мал. **C** на сторінці 4.

- C1** Показчик молокозбивача
- C2** Ручка контейнера для молока
- C3** Кнопка **CLEAN** (ОЧИЩЕННЯ)
- C4** Трубка забору молока
- C5** Трубка подачі збитого молока
- C6** Молокозбивач
- C7** Сопло для гарячої води

Технічні дані

Напруга	220-240 В ~ 50/60 Гц макс. 10 А
Споживана потужність:	1350 Вт
Тиск:	15 бар
Ємність резервуара для води:	1,8 літра
Габарити (Д x Ш x В):	595 x 455 x 398 мм
Маса:	26 кг

Перше використання приладу

- На заводі кавоварку випробовували з використанням кави, тому абсолютно нормально, якщо на кавомолці є сліди кави.
 - Відрегулюйте рівень жорсткості води якнайшвидше, згідно з інструкціями, наведеними в розділі *Регулювання жорсткості води*.
1. Підключіть прилад до електромережі і переведіть головний вимикач (A23) у положення I.
 2. На приладі з'явиться «fill tank» (наповнити резервуар) на різних мовах. Вийміть резервуар для води (мал. 4), промийте його і наповніть свіжою водою, не перевищуючи позначку MAX. Поставте його на місце і заштовхніть до упору.
 3. Виберіть мову (мови перемикаються з інтервалом приблизно 3 секунди): Коли з'явиться надпис «press  TO INSTALL ENGLISH» (натисніть, щоб ВСТАНОВИТИ АНГЛІЙСЬКУ), натисніть  (B7) (мал. 3) на 3 секунди, поки не з'явиться надпис **ENGLISH INSTALLED** (АНГЛІЙСЬКУ ВСТАНОВЛЕНО). Якщо ви задали не ту мову, дотримуйтеся вказівок, наведених у розділі «Налаштування мови». Якщо ваша мова відсутня, виберіть одну із тих, що відображаються (див. інструкції для англійської). Після цього дотримуйтеся інструкцій.
 4. Поставте чашку під дозатор гарячої води (мал. 5). (Якщо дозатор гарячої води відсутній, на дисплеї з'явиться **INSERT WATER SPOUT** (ВСТАВТЕ ДОЗАТОР ВОДИ). Прикріпіть дозатор, як показано на малюнку 6. Дисплей покаже **HOT WATER PRESS** (ГАРЯЧА ВОДА, НАТИСНІТЬ) . Натисніть  (B7), з носика виллється трохи води.
 5. Дисплей показує **TURNING OFF** (ВИМИКАННЯ). **PLEASE WAIT...** (ЗАЧЕКАЙТЕ) і вимикається.
 6. Висуньте пристрій назовні, використовуючи передбачені для цього ручки (Малюнок 7); відкрийте кришку, заповніть контейнер для кавових зерен, закрийте кришку і засуньте пристрій назад, у корпус.

Кавоварка тепер готова до нормальної роботи.



УВАГА!

Ніколи не закладайте попередньо мелену каву, сублімовану каву, карамелізовану каву або сторонні предмети в контейнер, оскільки вони можуть пошкодити прилад.

N.B.:

- Приступивши до використання приладу, необхідно приготувати 4-5 чашок кави і 4-5 чашок капучино, перш ніж прилад дасть добрі результати.
- При кожному включенні приладу за допомогою головного вимикача **ON/OFF (A23)** запускається функція **SELF-DIAGNOSIS** (САМОДІАГНОСТИКА), потім вона вимикається: щоб знову увімкнути, натисніть кнопку «увімкнення/режим очікування» (A7) (Малюнок 1).

Увімкнення і попередній нагрів

Щоразу, коли прилад вмикається, автоматично виконується цикл попереднього нагрівання і промивки, який не можна переривати. Кавоварка буде готова до використання тільки після завершення цього циклу







УВАГА!

Небезпека опіку! Під час промивання деяка кількість гарячої води витікає з носиків для кави.

Щоб знову увімкнути, натисніть кнопку «увімкнення/режим очікування» (A7) (Малюнок 1): дисплей показує **HEATING UP** (НАГРІВАННЯ). **PLEASE WAIT** (ЗАЧЕКАЙТЕ) ... Після завершення нагрівання дисплей показує інше повідомлення: **RINSING** (ПРОМИВАННЯ). Прилад має робочу температуру, коли дисплей показує **MEDIUM CUP STANDARD TASTE** (СТАНДАРТНИЙ СМАК СЕРЕДНЬОЇ ЧАШКИ).

Приготування кави (використовуючи каву в зернах)

1. На заводі-виробнику кавоварка налаштована на приготування кави зі стандартним смаком. Ви можете обрати каву з такими смаками: екстрем'який, м'який, стандартний, міцний чи екстраміцний, з можливістю використання меленої кави. Щоб обрати бажаний смак, натисніть кнопку  (B3) (Малюнок 8) кілька разів, поки дисплей не покаже потрібний смак.
2. Помістіть 1 чашку під носик для кави, якщо ви хочете зробити 1 каву (Малюнок 9) або 2 чашки для приготування 2 чашок кави (Малюнок 9). У разі отримання більш кремоподібної кави опустіть дозатор кави якомога ближче до чашок (Малюнок 10).
3. Натисніть кнопку  (B4) (Малюнок 11) для вибору бажаного типу кави: еспресо, маленька чашка, середня чашка, велика чашка, кухоль.
Натисніть кнопку  (B8) (Малюнок 12), щоб зробити 1 каву, або кнопку  (B9) (Малюнок 13), щоб зробити 2 кави.
Кавоварка перемеле кавові зерна і приготує каву.
Коли витече попередньо встановлена кількість кави, кавоварка автоматично зупиняє подачу кави, а потім кавова гуща впадає в контейнер для кавових відходів.
4. Через кілька секунд кавоварка знову готова до використання.
5. Щоб вимкнути прилад, натисніть кнопку «увімк./режим очікування (A7) (Малюнок 1). (Перед вимиканням кавоварка виконує автоматичний цикл промивання: остерігайтеся небезпеки опіків).

N.B.:



Якщо кави тече занадто повільно або порція неповна, зверніться до розділу РЕГУЛЮВАННЯ КАВОМОЛКИ.

Якщо кави тече занадто швидко або має недостатню кремоподібну консистенцію, зверніться до розділу РЕГУЛЮВАННЯ КАВОМОЛКИ.

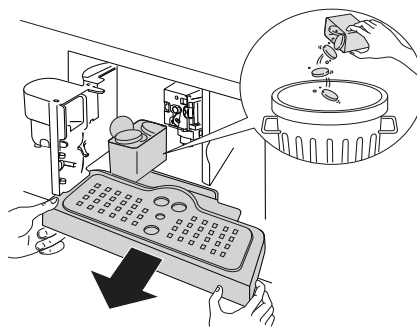
- Підказки щодо того, як отримати гарячішу каву:
 - виконайте дії, описані в розділі ЗМІНА І НАЛАШТУВАННЯ ПАРАМЕТРІВ МЕНЮ, функція промивання;
 - не використовуйте дуже товсті чашки, оскільки вони поглинають надто багато тепла, якщо їх не зігріти заздалегідь;
 - використовуйте попередньо нагріті чашки, промивши їх гарячою водою.
- Ви можете в будь-який час перервати подачу кави повторним натисканням раніше обраної кнопки.
- Коли подача кави закінчиться, то задля того, щоб збільшити кількість кави в чашці, просто натисніть і утримуйте раніше обрану кнопку протягом 3 секунд після завершення подачі кави).
- Коли дисплей показує **FILL TANK!** (ЗАПОВНІТЬ РЕЗЕРВУАР!), резервуар для води має бути заповненим, в іншому разі прилад не буде готувати каву. (Резервуар може ще містити деяку кількість води, це нормально).
- Через кожні 14 циклів приготування кави (або 7 циклів приготування подвійної кави) дисплей показує повідомлення **EMPTY GROUNDS CONTAINER!** (ЗВІЛЬНИТИ КОНТЕЙНЕР ДЛЯ ГУЩІ). Для очищення відкрийте дверцята для обслуговування на передній панелі, потягнувши за носик (Малюнок 16), а потім вийміть піддон для крапель (Малюнок 17) і звільніть його.



Коли маєте кавоварку, завжди повністю виймайте піддон.



- Коли забирається піддон, контейнер для гущі **ОБОВ'ЯЗКОВО** має бути звільнений. Якщо цього не зробити, кавоварка може забитися.
- Резервуар для води ніколи не можна виймати під час подачі кави. Якщо резервуар видалити в цей момент, кавоварка не зможе приготувати каву і дисплей відобразить повідомлення: **GROUND TOO FINE** (ЗАНАДТО ДРІБНИЙ ПОМЕЛ). **ADJUST MILL!** (НАСТРОЙТЕ КАВОМОЛКУ!) **PRESS 'OK'** (НАТИСНІТЬ 'ОК'), а потім **FILL TANK!**(ЗАПОВНІТЬ РЕЗЕРВУАР!). Перевірте рівень води в резервуарі і вставте його на місце. Щоб знову запустити прилад, вставте дозатор для води (якщо він іще не вставлений) (Малюнок 6), натисніть  (B7), дисплей покаже **HOT WATER** (ГАРЯЧА ВОДА). **PRESS 'OK'** (НАТИСНІТЬ 'ОК'). Тисніть  (B7) у межах декількох секунд, щоб вода витекла з носика протягом близько 30 секунд. Після стікання дисплей кавоварки автоматично повертається до запрограмованих стандартних налаштувань.
- Кавоварка може вимагати від вас, щоб ви повторили цю операцію кілька разів; це необхідно для того, щоб видалити все повітря з гідравлічного контуру.
- Якщо вищеописані операції не виконуватимуться належним чином або якщо кавоварка вимкнена, дисплей може знову відобразити запрограмовані стандартні налаштування, навіть якщо насправді проблема не усунута.

Зміна кількості кави в чашці

Прилад налаштований на заводі для автоматичної подачі такої кількості кави:

- Еспресо,
- Мала чашка,
- Середня чашка,
- Велика чашка,
- Кухоль.

Щоб змінити ці величини і встановити кількість кави за вашим бажанням, наприклад, змінити кількість кави еспресо, виконайте такі дії:

- Натисніть кнопку  (B4) кілька разів, поки дисплей не покаже **ESPRESSO** (ЕСПРЕСО).
- Утримуйте кнопку  (B8) натиснутою, поки дисплей не покаже повідомлення **PROGRAM QUANTITY** (ЗАПРОГРАМУВАТИ КІЛЬКІСТЬ). У цей час кавоварка подає каву.
- Натисніть кнопку  (B8) ще раз для припинення подачі кави і перепрограмуйте її на нову кількість кави.

Тепер кавоварка перепрограмована на нове налаштування і готова до використання.

Ви також можете змінити кількість кави в маленькій чашці, середній чашці, великій чашці і кухлі.

N.B.: натисніть кнопку  (B9), щоб відміряти кількість кави, яка вдвічі перевищує раніше встановлений за допомогою кнопки  (B8) обсяг.

Якщо ви хочете повернутися до первинних налаштувань машини, зверніться до пункту *Скидання заводських налаштувань (скидання)*.

Регулювання кавомолки

Кавомолка налаштовується на заводі і не вимагає регулювання; проте якщо кава витікає занадто швидко або занадто повільно (кава капає), необхідно виконати регулювання за допомогою ручки регулювання помелу (Малюнок 14).

УВАГА!

Ручку регулювання слід повертати тільки під час роботи кавомолки.

Щоб кава витікала повільніше і мала більш кремоподібну консистенцію, поверніть ручку на 1 клацання в напрямку проти годинникової стрілки (= дрібніший помел кави).

Щоб кава витікала швидше (не краплями), поверніть ручку 1 клацання в напрямку за годинниковою стрілкою (= грубіший помел кави).

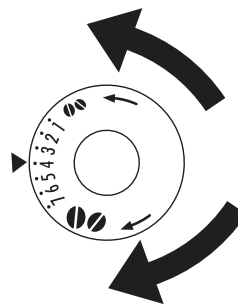

Приготування еспресо з меленої кави (замість кави в зернах)

Натисніть кнопку  (B3) (Малюнок 8) і оберіть функцію меленої кави.

- Висуньте прилад на себе; обов'язково використовуйте спеціально розроблені ручки (Малюнок 7).
- Підніміть невелику центральну кришку, засипте одну мірну ложку меленої кави у лійку (Малюнок 18); всуньте кавоварку назад у корпус і виконайте дії, описані в розділі **ПРИГОТУВАННЯ КАВИ (ВИКОРИСТОВУЮЧИ КАВУ В ЗЕРНАХ)**.



N.B.: можна приготувати лише одну каву за раз, натисніть кнопку  (B8) (12).

- Якщо після використання кавоварки для роботи з меленою кавою ви захочете знову повернутися до приготування кави із зерен, вимкніть функцію меленої кави натисканням кнопки  (B3) (Малюнок 8).

N.B.:

- Ніколи не засипайте мелену каву, коли кавоварка вимкнена, оскільки вона може розпоршитися всередині по всьому приладу.
- Ніколи не засипайте більше 1 мірної ложки кави, в іншому випадку кавоварка не готуватиме каву.
- Використовуйте тільки ложку, що входить у комплект поставки.
- Використовуйте тільки попередньо мелену каву для кавоварок еспресо.
- Якщо ви дали більше однієї мірної ложки меленої кави і лійка заблокувалася, ретельно, використовуючи ніж, видаліть каву через лійку (Малюнок 20), потім зніміть і очистіть блок заварювання і машину, як описано в пункті *Очищення заварювального блока*.

Витікання гарячої води

- Завжди перевіряйте готовність кавоварки до роботи.
- Переконайтеся, що носик для води прикріплений до сопла (Малюнок 6).
- Поставте ємність під носик.
- Натисніть кнопку  (B11), дисплей покаже **HOT WATER PRESS OK** (ГАРЯЧА ВОДА, НАТИСНІТЬ ОК), натисніть  (B7) для підтвердження.

Дисплей показує **HOT WATER** (ГАРЯЧА ВОДА) і гаряча вода біжить з носика, заповнюючи підставлений контейнер (Не випускайте гарячу воду протягом більш ніж 2 хвилин за один раз). Щоб зупинити потік води, натисніть кнопку  (B11). Витікання води автоматично зупиняється, коли випущено попередньо встановлену кількість води.

Приготування капучино

Виберіть смак кави, який ви хочете використовувати для виготовлення капучино, натиснувши на кнопку  (B3).

- Зніміть кришку контейнера для молока.
- Залийте в контейнер приблизно 100 мл молока для кожної чашки капучино, яку ви хочете приготувати (Малюнок 22), не перевищуючи лінію **MAX** (відповідає прибл. 750 мл) на контейнері. В ідеалі, використовуйте знежирене або напівзнежирене молоко з температурою близько 5°C (температура в холодильнику).
- Переконайтеся, що трубка всмоктування молока вставлена в гумову шайбу (Малюнок 23), потім закрийте кришку контейнера для молока.
- Встановіть покажчики молокозбивача (C1) між словами **CAPPUCCINO** (КАПУЧИНО) і **CAFFELATTE** (КАВА-ЛАТТЕ), надрукованими на кришці контейнера для молока. Кількість піни може бути скоригована: переміщуючи покажчик у бік слова **CAFFELATTE** (КАВА-ЛАТТЕ), отримаємо більш легку піну. З іншого боку, переміщуючи покажчик у бік слова **CAPPUCCINO** (КАПУЧИНО), отримаємо гущішу піну.

- A. БЕЗ піни
- B. Більш легка піна
- C. Покажчик
- D. Більш густа піна

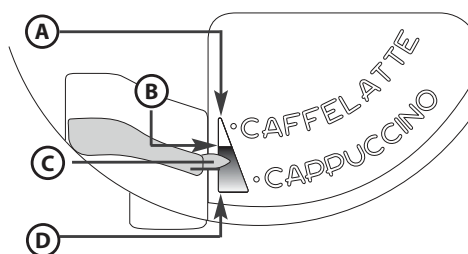



- Зніміть носик для подачі гарячої води (Малюнок 6) і прикріпіть контейнер для молока до сопла (Малюнок 24).
- Пересуньте трубку подачі молока, як описано вище, і помістіть досить велику чашку під дозатор для кави і трубку подачі молока.
- Натисніть кнопку  (B10). На дисплеї з'явиться повідомлення **CAPPUCCINO** (КАПУЧИНО) і через кілька секунд збите в піну молоко почне витікати з носика і заповнювати підставлену чашку. (Витік молока припиняється автоматично і починає витікати кави).
- Капучино готовий: додайте цукор за смаком і, за бажанням, посипте піну пудрою з какао.

N.B.:

- Під час приготування капучино можна зупинити подачу збитого в піну молока або кави, натиснувши кнопку  (B10).
- Щоб кожного разу підтримувати гігієнічну чистоту молокозбивача, після приготування капучино завжди промивайте внутрішні трубки кришки контейнера для молока. На дисплеї відображається повідомлення **PRESS CLEAN BUTTON** (НАТИСНІТЬ КНОПКУ ОЧИЩЕННЯ):
 - **помістіть контейнер під носик для молока (Малюнок 25);**
 - натисніть і утримуйте кнопку **CLEAN** (ОЧИЩЕННЯ) (C3) на кришці контейнера для молока протягом щонайменше 8 секунд (Малюнок 25), щоб активувати очищення. На дисплеї відображається повідомлення **CLEANING...** (ОЧИЩЕННЯ), а під ним - смужка стану операції. Не відпускайте кнопку **CLEAN** (ОЧИЩЕННЯ), доки смужка стану операції не забарвиться повністю і очищення не завершиться. Цикл очищення припиняється, якщо відпустити кнопку **CLEAN** (ОЧИЩЕННЯ). Після очищення зніміть контейнер для молока і помістіть його в холодильник. Краще не залишати молоко поза холодильником довше, ніж на 15 хвилин.
- Якщо ви хочете змінити кількість кави або збитого в піну молока, що автоматично подається в чашки кавоваркою, виконайте дії, описані в розділі **ЗМІНА КІЛЬКОСТІ МОЛОКА І КАВИ ДЛЯ КАПУЧИНО**.

Зміна кількості молока і кави для капучино

Прилад налаштований на заводі для автоматичної подачі стандартного капучино. Щоб змінити ці величини, виконайте наступні дії:

- Заповніть контейнер для молока до максимального рівня, вказаного на самому контейнері.
- Утримуйте кнопку  (B10) натиснутою, поки на дисплеї не відобразиться повідомлення **PROGRAM QUANTITY MILK FOR CAPPUCCINO** (ЗАПРОГРАМУВАТИ КІЛЬКІСТЬ МОЛОКА ДЛЯ КАПУЧИНО). У цей час кавоварка подає молоко.
- Натисніть кнопку  (B10) ще раз для зупинки подачі кави і перепрограмуйте кавоварку на іншу кількість молока.
- Через кілька секунд почне витікати кави, а на дисплеї відобразиться повідомлення **PROGRAM QUANTITY COFFEE FOR CAPPUCC.** (ЗАПРОГРАМУВАТИ КІЛЬКІСТЬ КАВИ ДЛЯ КАПУЧИНО).
- Натисніть кнопку  (B10) ще раз для припинення подачі кави і перепрограмуйте її на нову кількість кави.

Тепер кавоварка перепрограмована на нове налаштування і готова до використання.







Зміна і налаштування параметрів меню

Коли кавоварка готова до використання, ви можете отримати доступ до меню, щоб змінити такі параметри або функції:

- RINSING (ПРОМИВАННЯ)
- SETTING THE CLOCK (ВСТАНОВЛЕННЯ ГОДИННИКА)
- LANGUAGE (МОВА)
- AUTO START (АВТОСТАРТ)
- DESCALING (ВИДАЛЕННЯ НАКИПУ)
- COFFEE TEMPERATURE (ТЕМПЕРАТУРА КАВИ)
- AUTO OFF (АВТОМАТИЧНЕ ВИМИКАННЯ)
- WATER HARDNESS (ЖОРСТКІСТЬ ВОДИ)
- RESET TO DEFAULT (ВІДНОВИТИ ЗНАЧЕННЯ ЗА ЗАМОВЧУВАННЯМ)
- ENERGY SAVING (ЕНЕРГОЗБЕРЕЖЕННЯ)
- STATISTICS (СТАТИСТИКА)
- SETTING THE TONE (НАЛАШТУВАННЯ ЗВУКУ)
- EXIT (ВИХІД)



Налаштування мови

Щоб змінити мову інтерфейсу, виконайте такі дії:

- Натисніть кнопку **MENU** (МЕНЮ)  (B2), щоб перейти в меню, а потім натисніть кнопки  (B5) та (B6), щоб вибрати **LANGUAGE** (МОВА).
- Натисніть  (B7).
- Натискайте кнопки  (B5) та (B6), доки не відобразиться потрібна мова.
- Натисніть  (B7), щоб підтвердити.
- Натисніть на кнопку **MENU** (МЕНЮ)  (B2), щоб вийти з меню.







Промивання

Ця функція використовується для отримання більш гарячої кави. Виконайте такі дії:









- Якщо, коли ви включите пристрій, вибрати маленьку чашку кави (менше 60 мл), за допомогою гарячої води з циклу промивання виконайте попереднє нагрівання чашки.
- Якщо ж минуло більше 2-3 хвилин після останнього приготування кави, попередньо нагрійте заварювальний блок, перш ніж готувати каву далі. Для цього натисніть на кнопку **MENU** (МЕНЮ)  (B2), щоб перейти в меню; дисплей показує повідомлення **RINSING** (ПРОМИВАННЯ). Натисніть  (B7). Дисплей показує **'OK' TO CONFIRM** ('OK' ДЛЯ ПІДТВЕРДЖЕННЯ). Знову натисніть кнопку  (B7). Злийте воду у підставлений піддон або скористайтеся ним для наповнення (а потім випорожнення) чашки, яка буде використовуватися для кави, у такий спосіб нагріваючи її.

Зміна тривалості операції

Прилад налаштований на заводі, щоб автоматично вимикатися після 30 хвилин бездіяльності. Щоб змінити цей час (макс. 120 хв.), виконайте такі дії:









- Натисніть кнопку **MENU** (МЕНЮ)  (B2), щоб перейти в меню, а потім натисніть кнопки  (B5) та (B6), поки на дисплеї не з'явиться повідомлення **AUTO-OFF** (АВТОМАТИЧНЕ ВИМИКАННЯ).
- Натисніть  (B7), щоб підтвердити.
- Натисніть кнопки  (B5) та (B6), щоб встановити час, по завершенні якого прилад має вимикатися (30 хвилин, 1 година, 2 години).
- Натисніть  (B7), щоб підтвердити.
- Натисніть на кнопку **MENU** (МЕНЮ)  (B2), щоб вийти з меню.

Встановлення годинника

- Натисніть кнопку **MENU** (МЕНЮ)  (B2), щоб перейти в меню, а потім натисніть кнопки  (B5) та (B6), поки на дисплеї не з'явиться **ADJUST TIME** (ВСТАНОВЛЕННЯ ЧАСУ).
- Натисніть  (B7).
- Щоб установити години, скористайтеся кнопками  (B5) та (B6), а потім натисніть  (B7), щоб підтвердити.
- Щоб установити хвилини, скористайтеся кнопками  (B5) та (B6), а потім натисніть  (B7), щоб підтвердити.
- Натисніть на кнопку **MENU** (МЕНЮ)  (B2), щоб вийти з меню.







Установлення часу автоматичного запуску

Ця функція дозволяє налаштувати прилад на автоматичне включення у час за вашим вибором.

- Переконайтеся, що годинник у приладі налаштований.
- Натисніть кнопку **MENU** (МЕНЮ)  (B2), щоб перейти в меню, а потім натисніть кнопки  (B5) та (B6), поки на дисплеї не з'явиться **AUTO-START** (АВТОМАТИЧНИЙ ЗАПУСК).
- Натисніть  (B7).
- На дисплеї відображається повідомлення **AUTO-START ENABLE?** (АКТИВУВАТИ АВТОМАТИЧНИЙ ЗАПУСК?).
- Натисніть  (B7), щоб підтвердити.
- Щоб установити час автоматичного запуску, скористайтеся кнопками  (B5) та (B6), а потім натисніть  (B7), щоб підтвердити.
- Щоб установити хвилини, скористайтеся кнопками  (B5) та (B6), а потім натисніть  (B7), щоб підтвердити.
- Натисніть  (B7), дисплей показує **AUTO-START ENABLED** (АВТОМАТИЧНИЙ ЗАПУСК АКТИВОВАНИЙ).









Зміна температури кави

Щоб змінити температуру подачі кави, виконайте такі дії:

- Натисніть кнопку **MENU** (МЕНЮ)  (B2), щоб перейти в меню, а потім натисніть кнопки  (B5) та (B6), доки на дисплеї не з'явиться **COFFEE TEMPERATURE** (ТЕМПЕРАТУРА КАВИ).
- Натисніть  (B7).
- Натискайте кнопки  (B5) та (B6), доки не відобразиться потрібна температура: низька, середня, висока.
- Натисніть  (B7), щоб підтвердити обрану температуру.
- Натисніть на кнопку **MENU** (МЕНЮ)  (B2), щоб вийти з меню.

Регулювання жорсткості води

За бажанням, інтервал між циклами очищення від накипу може бути збільшений, щоб видалення накипу виконувалося рідше і у відповідності з фактичним вмістом кальцію у використовуваній воді. Виконайте такі дії:

- Вийміть з упаковки смужку для вимірювання жорсткості води «Тест на загальну жорсткість» (прикріплено до сторінки 2), занурте її у воду на декілька секунд. Далі вийміть її і зачекайте 30 секунд (поки вона не змінить колір і на смужці не з'являться червоні квадрати).
- Натисніть кнопку **MENU** (МЕНЮ)  (**B2**), щоб перейти в меню, а потім натисніть кнопки   (**B5**) та (**B6**), доки на дисплеї не з'явиться **WATER HARDNESS** (ЖОРСТКІСТЬ ВОДИ).
- Натисніть  (**B7**).
- Натисніть кнопки   (**B5**) та (**B6**), щоб обрати кількість точок, що відповідає кількості червоних квадратів, що з'явилися на тестовій смужці (наприклад, якщо тестова смужка показує 3 червоні квадрати, вам треба обрати повідомлення ●●●○).
- Натисніть  (**B7**) для підтвердження. Тепер прилад налаштований для виконання видалення накипу, якщо це дійсно необхідно.
- Натисніть на кнопку **MENU** (МЕНЮ)  (**B2**), щоб вийти з меню.

Видалення накипу









Засіб для видалення накипу містить кислоти. Дотримуйтесь правил безпеки вироблювача, наведених на упаковці з засобом.



УВАГА!

N.B.: Використовуйте тільки засоби, рекомендовані виробником. Недотримання цієї вимоги тягне за собою втрату гарантії на прилад. Недотримання вказівок щодо регулярного видалення накипу також веде до втрати гарантії.

Коли на дисплеї відображається повідомлення **DESCALE!** (ВИДАЛИТИ НАКИП!), це означає, що необхідно провести видалення накипу. Виконайте такі дії:





- Перевірте готовність кавоварки до роботи.
- Прикріпіть носик (**C7**) до сопла (**A10**).
- Натисніть кнопку **MENU** (МЕНЮ)  (**B2**), щоб перейти в меню, а потім натисніть кнопки   (**B5**) та (**B6**), доки на дисплеї не з'явиться **DESCALING** (ВИДАЛЕННЯ НАКИПУ).
- Натисніть  (**B7**), дисплей показує повідомлення **DESCALING** (ВИДАЛЕННЯ НАКИПУ). **'OK' TO CONFIRM** ('OK' ДЛЯ ПІДТВЕРДЖЕННЯ).
- Натисніть  (**B7**), дисплей показує повідомлення **ADD DESCALER** (ДОДАТИ ЗАСІБ ДЛЯ ВИДАЛЕННЯ НАКИПУ). **PRESS 'OK'** (НАТИСНІТЬ 'OK').
- Злийте воду з резервуару, залийте вміст пляшки засобу для видалення накипу, дотримуючись інструкції виробника на етикетці. Поставте ємність об'ємом приблизно 2 літрів під дозатор гарячої води.
- Натисніть кнопку  (**B7**); розчин для видалення накипу вибігає з дозатора гарячої води і починає заповнювати підставлений контейнер. Відображається повідомлення **DESCALING UNDERWAY...** (ВИДАЛЕННЯ НАКИПУ).
- Програма видалення накипу автоматично виконує ряд промивань і пауз.
- Приблизно через 30 хвилин дисплей покаже повідомлення **RINSING** (ПРОМИВАННЯ). **FILL TANK!** (ЗАПОВНІТЬ РЕЗЕРВУАР!)
- Злийте воду, промийте резервуар, щоб усунути всі залишки засобу для видалення накипу, а потім заповніть його знову чистою водою.
- Встановіть резервуар з чистою водою на місце. Дисплей показує повідомлення **RINSING COMPLETE** (ПРОМИВАННЯ ЗАВЕРШЕНЕ). **PRESS 'OK'** (НАТИСНІТЬ 'OK').
- Натисніть  (**B7**) знову. Гаряча вода біжить з носика, заповнюючи контейнер, і з'являється повідомлення **RINSING PLEASE WAIT** (ПРОМИВАННЯ, ПОЧЕКАЙТЕ).
- Зачекайте на повідомлення **RINSING COMPLETE** (ПРОМИВАННЯ ЗАВЕРШЕНЕ). **PRESS 'OK'** (НАТИСНІТЬ 'OK').
- Натисніть  (**B7**). Дисплей показує повідомлення **DESCALING COMPLETE** (ВИДАЛЕННЯ НАКИПУ ЗАВЕРШЕНЕ). Прилад вимикається автоматично. Заповніть резервуар знову чистою водою.
- Програма видалення накипу завершена, і кавоварка готова знову готувати каву.

N.B.: якщо ви перервете цикл видалення накипу до його завершення, вам доведеться почати все спочатку.

N.B.: НЕДОТРИМАННЯ ВКАЗІВОК ЩОДО РЕГУЛЯРНОГО ВИДАЛЕННЯ НАКИПУ ВЕДЕ ДО ВТРАТИ ГАРАНТІЇ.





Скидання заводських налаштувань (скидання)

Щоб скинути вихідні налаштування пристрою за замовчуванням (навіть після того, як вони були змінені), виконайте такі дії:

- Натисніть кнопку **MENU** (МЕНЮ)  (**B2**), щоб перейти в меню, а потім натисніть кнопки   (**B5**) та (**B6**), доки на дисплеї не з'явиться повідомлення **DEFAULT VALUES** (ЗНАЧЕННЯ ЗА ЗАМОВЧУВАННЯМ).
- Натисніть  (**B7**), дисплей показує повідомлення **OK TO CONFIRM** ('OK' ДЛЯ ПІДТВЕРДЖЕННЯ).
- Натисніть  (**B7**) для відновлення заводських налаштувань.



Енергозбереження





- Натисніть значок  (**B2**), щоб увійти в меню налаштувань.

- Натискайте кнопки   (B5) та (B6), доки не відобразиться **ENERGY SAVING** (ЕНЕРГОЗБЕРЕЖЕННЯ).
- Натисніть значок  (B7). Дисплей покаже **DISABLE?** (ВИМКНУТИ?) (або **ENABLE?** (УВИМКНУТИ?), якщо функція уже вимкнена).
- Натисніть кнопку  (B7), щоб увімкнути або вимкнути функцію, або значок  (B2), щоб вийти з меню.

Статистика

Ця функція дозволяє переглядати статистику приладу. Щоб переглянути статистику, виконайте такі дії:







Натисніть кнопку **MENU** (МЕНЮ)  (B2), щоб перейти в меню, а потім натискайте кнопки   (B5) та (B6), доки на дисплеї не з'явиться **STATISTICS** (СТАТИСТИКА).

- Натисніть  (B7).
- Натисніть кнопки   (B5) та (B6), щоб перевірити:
 - скільки чашок кави та капучино було приготовлено;
 - скільки разів виконувалося очищення від накипу;
 - загальну кількість літрів поданої води.
- Натисніть на кнопку **MENU** (МЕНЮ)  (B2), щоб вийти з цієї функції, або натисніть кнопку **MENU** (МЕНЮ)  (B2) двічі, щоб вийти з меню.

Встановлення звуку

Ця функція дозволяє включити або виключити звуковий сигнал, який прилад подає щоразу при натисканні кнопки і коли встановлюються/знімаються аксесуари.

N.B.: кавоварка налаштована на заводі на подачу звукових сигналів.

- Натисніть кнопку **MENU** (МЕНЮ)  (B2), щоб перейти в меню, а потім натискайте кнопки   (B5) та (B6), доки на дисплеї не з'явиться **BEEP** (СИГНАЛ).
- Натисніть  (B7). Дисплей показує повідомлення **BEEP DISABLE?** (ДЕАКТИВУВАТИ СИГНАЛ?).
- Натисніть  (B7), щоб деактивувати звуковий сигнал.
- Натисніть на кнопку **MENU** (МЕНЮ)  (B2), щоб вийти з меню.

Програмування кави

Інструкції з програмування кави див. у розділі *ЗМІНА КІЛЬКОСТІ КАВИ В ЧАШЦІ*.

Програмування капучино

Інструкції з програмування капучино див. у розділі *ЗМІНА КІЛЬКОСТІ МОЛОКА І КАВИ ДЛЯ КАПУЧИНО*.

Чищення і догляд

Миття приладу

Не використовуйте розчинники або абразивні миючі засоби для очищення приладу. Достатньо його протерти м'якою вологою серветкою. Необхідно регулярно очищати такі частини приладу:

- Контейнер для кавової гущі (A4).
- Піддон (A14).
- Резервуар для води (A12).
- Вузол подачі кави (A13).
- Лійка для додавання меленої кави (A21).
- Внутрішня частина приладу, доступна через дверцята для технічного обслуговування (A2).
- Заварювальний блок (A5).

Очищення контейнера для кавових відходів

Коли дисплей показує повідомлення **EMPTY GROUNDS CONTAINER!** (ЗВІЛЬНИТИ КОНТЕЙНЕР ДЛЯ ГУЩІ), випорожніть і помийте контейнер для гущі. Для очищення виконайте такі дії:

- Відкрийте дверцята для технічного обслуговування на передній частині приладу (Малюнок 16), потім видаліть піддон (Малюнок 17) і помийте його.
- Ретельно помийте контейнер для кавових відходів.

N.B.: Коли забирається піддон, контейнер для гущі ОБОВ'ЯЗКОВО має бути звільнений.

Очищення піддону



УВАГА!

Якщо піддон не спорожнювати, вода може перелитися через край. Це може пошкодити прилад.

Піддон має індикатор рівня води у вигляді червоного поплавка (Малюнок 27).

Спорожніть і помийте піддон до того, як червоний поплавок підніметься вище піддону для чашок.

Щоб зняти піддон:

1. Відкрийте дверцята для технічного обслуговування (Малюнок 16).
2. Вийміть піддон для збору води і контейнер для кавових відходів (Малюнок 17).
3. Помийте піддон і контейнер для відходів (A4).
4. Встановіть піддон і контейнер для кавових відходів на місце (A4).
5. Зачиніть дверцята для технічного обслуговування.

Очищення резервуара для води

1. Резервуар для води (A12) треба регулярно (приблизно раз на місяць) протирати вологою тканиною з невеликою кількістю миючого засобу.
2. Подбайте, щоб видалити всі рештки миючого засобу.

Очищення носиків

1. Носики необхідно чистити регулярно за допомогою губки (Малюнок 28).
2. Регулярно перевіряйте, щоб носик в дозаторі кави не забивався. За необхідності видаліть кавовий наліт за допомогою зубочистки (Малюнок 26).

Очищення лійки для меленої кави

Регулярно (приблизно раз на місяць) перевіряйте, щоб лійка для меленої кави не забивалася (Малюнок 20).



УВАГА!

Перед будь-якою операцією очищення вимкніть машину за допомогою головного вимикача (A23) і від'єднайте від мережі. Забороняється занурювати прилад у воду.

Очищення внутрішньої частини машини

1. Регулярно (приблизно раз на тиждень) перевіряйте, щоб прилад всередині не був забруднений. За необхідності видаліть кавовий наліт за допомогою губки.
2. Видаліть усі залишки за допомогою пилососа (Малюнок 29).

Очищення заварювального блока

Заварювальний блок необхідно чистити принаймні один раз на місяць.



УВАГА!

Заварювальний блок (A5) не можна знімати, коли пристрій увімкнений. Не намагайтеся застосовувати силу, щоб видалити заварювальний блок.

1. Переконайтесь, що кавоварка вимкнена (див. ВИМКНЕННЯ ПРИЛАДУ).
2. Відкрийте дверцята для технічного обслуговування (Малюнок 16).
3. Вийміть піддон для збору води і контейнер для кавових відходів (Малюнок 17).
4. Натисніть на дві червоні кнопки всередині і одночасно потягніть заварювальний блок (Малюнок 30).

N.B.: Очистіть заварювальний блок без миючого засобу, оскільки поршень усередині оброблений мастилом, яке миючий засіб може видалити.

5. Замочіть заварювальний блок у воді протягом 5 хвилин, потім прополощіть.
6. Після очищення вставте заварювальний блок (A5) на місце, щоб опора та шпилька внизу повністю співпали; потім натисніть на символ PUSH (НАДАВИТИ) до клацання, що свідчить про те, що блок став на місце.

A. Опора
B. Шпилька

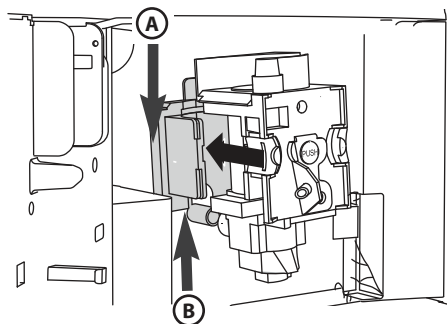

N.B.: Якщо у вас виникнуть труднощі при вставлянні заварювального блоку, перш ніж вставляти, адаптуйте його до правильного розміру, із зусиллям натиснувши на нижню і верхню частини одночасно, як показано на малюнку.

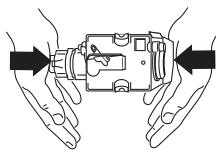

7. Вставивши блок, переконайтеся, що обидві червоні кнопки вирівнялися.

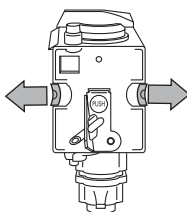

8. Вставте на місце піддон для води і контейнер для кавових відходів.
9. Зачиніть дверцята для технічного обслуговування.

Очищення контейнера для молока

УВАГА!

Після приготування молока завжди промивайте трубки всередині контейнера для молока (С).

Якщо в контейнері залишається ще певна кількість молока, не тримайте його без холодильника довше, ніж це конче необхідно.

Мийте контейнер щоразу, коли готуєте молоко, як описано в пункті 3 розділу *ПРИГОТУВАННЯ КАПУЧИНО*.

Усі компоненти можна мити в посудомийній машині, за умови розміщення їх на верхній полиці.

1. Поверніть за годинниковою стрілкою кришку контейнера для молока і зніміть її.
2. Зніміть трубку подачі молока і всмоктувальну трубку.

- A. Носик для молока
- B. Всмоктувальна труба
- C. Паз
- D. Показчик
- E. Отвір

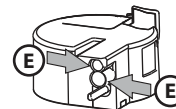
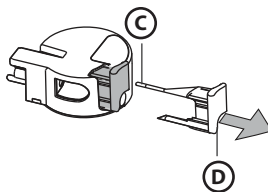
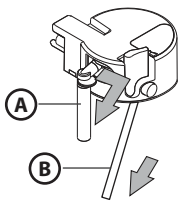

3. Зніміть показчик, потягнувши його назовні.
4. Вимийте ретельно всі компоненти гарячою водою і лагідним м'яким засобом. Переконайтеся, що всередині отворів або пазу на тонкій частині показчика немає залишків молока.
5. Переконайтеся, що всмоктувальна трубка та трубка подачі молока не забиті залишками молока.
6. Встановіть на місце показчик, носик для молока і всмоктувальну трубку.
7. Встановіть на місце кришку контейнера для молока.

Вимкнення приладу

Щоразу, коли прилад вимикається, він автоматично виконує промивання, яке не можна переривати.

УВАГА!

Під час промивання деяка кількість гарячої води витікає з носиків для кави. Уникайте контакту з бризками води. Щоб вимкнути прилад, натисніть на кнопку «увімк./режим очікування» (A7). Прилад виконує цикл промивання, а потім вимикається.

N.B.: у разі якщо прилад довгий час не використовується, натисніть на кнопку **ON/OFF (A23)** на бічній стороні приладу, поставивши її в положення **0**.

Повідомлення, що відображаються

ПОВІДОМЛЕННЯ, ЩО ВІДОБРАЖАЮТЬСЯ	МОЖЛИВІ ПРИЧИНИ	СПОСІБ УСУНЕННЯ
FILL TANK! (ЗАПОВНІТЬ РЕЗЕРВУАР!)	- Резервуар для води порожній або неправильно встановлений.	- Заповніть резервуар водою і/або правильно вставте його, натиснувши до упору.
GROUND TOO FINE ADJUST MILL! (ЗАНАДТО ДРІБНИЙ ПОМЕЛ, ВІДРЕГУЛЮЙТЕ КАВОМОЛКУ!) INSERT WATER SPOUT AND PRESS 'OK'. (ВСТАВТЕ НОСИК ДЛЯ ВОДИ І НАТИСНІТЬ 'OK').	- Помел дуже дрібний, тому кава витікає занадто повільно.	- Поверніть ручку регулювання помелу на один клік у напрямі числа 7.
GROUND TOO FINE ADJUST MILL! (ЗАНАДТО ДРІБНИЙ ПОМЕЛ, ВІДРЕГУЛЮЙТЕ КАВОМОЛКУ!) (чергується з) PRESS 'OK' (НАТИСНІТЬ 'OK') (а потім) FILL TANK! (ЗАПОВНІТЬ РЕЗЕРВУАР!)	- Резервуар був видалений під час подачі води. - У гідравлічному контурі присутнє повітря.	- Вставте резервуар на місце і натисніть OK (B7) . Дисплей показує HOT WATER (ГАРЯЧА ВОДА). Кавоварка випустить гарячу воду і потім знову буде готова до роботи.
EMPTY GROUNDS CONTAINER! (ВИПОРОЖНІТЬ КОНТЕЙНЕР ДЛЯ ГУЦЦІ!)	- Контейнер для кавових відходів (A4) заповнений або минуло більше трьох днів від моменту останнього приготування кави (ця операція потрібна, щоб прилад залишався гігієнічно чистим).	- Випорожніть і помийте контейнер для гуцці, а потім вставте його на місце. ВАЖЛИВО: коли забирається піддон, контейнер для гуцці ОБОВ'ЯЗКОВО має бути звільнений. Якщо цього не буде зроблено, то коли готуватиметься кава в подальшому, контейнер переповниться більше, ніж очікувалося, і прилад заб'ється.
INSERT GROUNDS CONTAINER! (ВСТАВТЕ КОНТЕЙНЕР ДЛЯ ГУЦЦІ!)	- Після очищення контейнер для гуцці не був вставлений на місце.	- Відкрийте дверцята для обслуговування та вставте контейнер.
ADD GROUND COFFEE! (ДОДАЙТЕ МЕЛЕНОЇ КАВИ!)	- Була обрана функція «мелена кава», але мелена кава у лійку не була засипана. - Лійка (A21) заблокована.	- Висуньте прилад і додайте меленої кави, скориставшись лійкою. - Обережно почистіть ножем лійку, як описано в пункті <i>Очищення лійки для меленої кави</i> .
DESCALE! (ВИДАЛІТЬ НАКИП!) (чергується з) MEDIUM CUP STANDARD TASTE (СЕРЕДНЯ ЧАШКА, СТАНДАРТНИЙ СМАК)	- Вказує на необхідність видалення накипу.	- Необхідно якнайшвидше виконати програму видалення накипу, дотримуючись інструкцій, описаних у пункті <i>ВИДАЛЕННЯ НАКИПУ</i> .
LESS COFFEE! (МЕНШЕ КАВИ!)	- Було використано занадто багато кави.	- Оберіть менш міцну каву або зменште кількість меленої кави, потім приготуйте каву знову.
FILL BEANS CONTAINER! (ЗАПОВНІТЬ КОНТЕЙНЕР ДЛЯ ЗЕРЕН!)	- Закінчилися кавові зерна.	- Заповніть контейнер для зерен.
INSERT INFUSER ASSEMBLY! (ВСТАВТЕ ЗАВАРЮВАЛЬНИЙ БЛОК!)	- Після очищення заварювальний блок не був вставлений на місце.	- Вставте заварювальний блок, як описано в пункті <i>Очищення заварювального блока</i> .
CLOSE DOOR! (ЗАЧИНІТЬ ДВЕРЦЯТА!)	- Дверцята для технічного обслуговування не зачинені.	- Зачиніть дверцята для технічного обслуговування.
GENERAL ALARM! (ЗАГАЛЬНА ТРИВОГА!)	- Всередині прилад дуже брудний.	- Очистіть ретельно прилад усередині, як описано в розділі <i>ЧИЩЕННЯ І ДОГЛЯД</i> . Якщо повідомлення продовжує відображатися після очищення, зверніться в сервісний центр.

Пошук та усунення несправностей

Нижче наведено список деяких можливих несправностей.

Якщо проблема не може бути вирішена так, як описано, зв'яжіться з центром післяпродажного обслуговування.

ПРОБЛЕМА	МОЖЛИВІ ПРИЧИНИ	СПОСІБ УСУНЕННЯ
Кава не гаряча.	<ul style="list-style-type: none"> - Чашки не були попередньо нагріті. - Заварювальний блок охолов, бо минуло 2–3 хвилини з часу останнього приготування кави. - Встановлена температура недостатньо висока. 	<ul style="list-style-type: none"> - Нагрійте чашки, сполоснувши їх гарячою водою. - Перш ніж готувати каву, прогрійте заварювальний блок, запустивши функцію RINSE (ПРОМИВАННЯ) з меню. - Змініть задану температуру (див. пункт <i>Зміна температури кави</i>).
Кава має недостатньо кремоподібну консистенцію.	<ul style="list-style-type: none"> - Занадто крупний помел. - Суміш кави не годиться. 	<ul style="list-style-type: none"> - Поверніть головку регулювання помелу на один клік проти годинникової стрілки, у бік числа 1, під час роботи кавомолки (Малюнок 14). - Використовуйте спеціальну суміш кави для кавоварки-еспресо.
Кава витікає занадто повільно або краплями.	<ul style="list-style-type: none"> - Помел кави занадто дрібний. 	<ul style="list-style-type: none"> - Поверніть головку регулювання помелу на один клік за годинниковою стрілкою, у бік числа 7, під час роботи кавомолки (Малюнок 14). Повертайте на один клік щоразу, поки потік кави не стане задовільним. Результати буде видно тільки після приготування 2 чашок кави.
Кава виливається занадто швидко.	<ul style="list-style-type: none"> - Занадто крупний помел. 	<ul style="list-style-type: none"> - Поверніть головку регулювання помелу на один клік проти годинникової стрілки, у бік числа 1, під час роботи кавомолки (Малюнок 14). Уникайте повертати регулятор помелу занадто далеко, оскільки якщо ви оберете приготування 2 чашок кави, кава може почати литися краплями. Результати буде видно тільки після приготування 2 чашок кави.
Кава не летіє з одного або обох носиків.	<ul style="list-style-type: none"> - Носики забилися. 	<ul style="list-style-type: none"> - Прочистіть носики за допомогою зубочистки (Малюнок 26).
Кава не тече з носиків, а витікає біля дверцят для технічного обслуговування (A2).	<ul style="list-style-type: none"> - Отвори носиків забилися сухим порошком кави. - Забився вузол подачі кави (A3) всередині, за дверцятами для технічного обслуговування. 	<ul style="list-style-type: none"> - Прочистіть носики за допомогою зубочистки, губки або жорсткої кухонної щітки (Малюнки 26-28). - Прочистіть вузол подачі кави (A3) ретельно, особливо навколо петель.
З носика летіє вода замість кави.	<ul style="list-style-type: none"> - Мелена кава блокує ліжку (A21) 	<ul style="list-style-type: none"> - Прочистіть ліжку (A21) за допомогою дерев'яної або пластмасової вилки і очистіть прилад всередині.
Молоко не виходить з трубки подачі молока (C5).	<ul style="list-style-type: none"> - Всмоктувальна трубка забору не вставлена або вставлена неправильно. 	<ul style="list-style-type: none"> - Вставте всмоктувальну трубку (C4) у гумову шайбу в кришці контейнера для молока (Малюнок 23).
Молоко погано збивається в піну.	<ul style="list-style-type: none"> - Кришка контейнера для молока забруднена. - Показчик молока неправильно встановлений. 	<ul style="list-style-type: none"> - Помийте кришку контейнера для молока, як описано в пункті <i>Очищення контейнера для молока</i>. - Відкоригуйте показчик, як описано в розділі <i>ПРИГОТУВАННЯ КАПУЧИНО</i>.
Молоко містить великі бульбашки або виплескується з трубки подачі молока	<ul style="list-style-type: none"> - Молоко недостатньо холодне або не напівзнежирене. - Показчик молокозбивача неправильно налаштований. - Кришка контейнера для молока забруднена. 	<ul style="list-style-type: none"> - В ідеалі, треба використовувати знежирене молоко, що має температуру холодильника, або напівзнежирене молоко, що має температуру холодильника (близько 5°C). Якщо результати все ще незадовільні, спробуйте замінити бренд молока. - Посуньте показчик у бік слова CAFFELATTE (КАВА-ЛАТЕ) (див. розділ <i>ПРИГОТУВАННЯ КАПУЧИНО</i>). - Помийте кришку контейнера для молока, як описано в пункті <i>Очищення контейнера для молока</i>.

حل المشاكل

في الأسفل نورد بعضا من الأعطال الممكنة.
إذا لم يتم حل المشكلة بالطريقة المبينة يجب الاتصال بالدعم الفني.

المشكلة	السبب الممكن	الحل
القهوة ليست ساخنة.	- الفناجين لم يتم تسخينها - الناقع بارد لأنه مضت 3/2 دقيقة من القهوة الأخيرة. - درجة الحرارة الموضوعة ليست كافية.	- قم بتسخين الفناجين بشطفها بالماء الساخن. - قبل خضير القهوة قم بتسخين الناقع باختيار وظيفة شطف من داخل القائمة. - تعديل درجة الحرارة المضبوطة (أنظر فقرة تعديل درجة حرارة القهوة).
القهوة بها قليل من الكريمة.	- القهوة المطحونة خشنة للغاية. - توليفة القهوة ليست مناسبة.	- أدر مقبض ضبط طاحونة القهوة نحو الرقم 1 في عكس اتجاه عقارب الساعة بينما يكون الطحن قيد العمل (صورة 14). استخدم توليفة قهوة مخصصة للمكينات الإكسبرس.
تخرج القهوة ببطء شديد أو على شكل قطرات.	- القهوة المطحونة ناعمة للغاية.	- أدر مقبض ضبط طاحونة القهوة نحو الرقم 7 في اتجاه عقارب الساعة بينما يكون الطحن قيد العمل (صورة 14). تقدم درجة مرة أخرى حتى تحصل على قهوة مرضية. التأثير يظهر فقط بعد عدد 2 قهوة.
تخرج القهوة بسرعة شديدة.	- القهوة المطحونة خشنة للغاية.	- أدر مقبض ضبط طاحونة القهوة درجة نحو الرقم 1 في عكس اتجاه عقارب الساعة بينما يكون الطحن قيد العمل (صورة 14). احرص على عدم لف المقبض كثيرا لضبط درجة الطحن وإلا جاء سكب القهوة عند صرفها على شكل قطرات. التأثير يظهر فقط بعد عدد 2 قهوة.
لا تخرج القهوة من الفوهتين أو إحداهما.	- الفوهات مسدودة	- إذا كان ضروريا أزل رواسب القهوة بواسطة نكاش أسنان (صورة 26).
لا تخرج القهوة من فوهات الموزع. ولكن على طول باب الماكينة (A2).	- القهوة المطحونة بقيت عالقة في القمع (- ثقب الفوهات مسدود بمسحوق القهوة اليابسة). - ناقل القهوة (A3) بداخل باب الماكينة تعطل الحركة).	- نظف الفوهات بواسطة نكاش أسنان أو اسفنجة أو فرشاة مطبخ بشعر قاس (صورة 26-28). - نظف بحرص ناقل القهوة (A3). وخاصة بالقرب من مفصله.
من الموزع لا تخرج القهوة وإنما الماء.	- القهوة المطحونة بقيت عالقة في القمع (A21)	- نظف القمع (A21) بشوكة خشبية أو بلاستيكية. نظف الماكينة من الداخل.
الحليب لا يخرج من أنبوب التوزيع (C5).	- أنبوب الشفط ليس مدرجا أو تم إدخاله بشكل خاطئ.	- أدخل جيدا أنبوب الشفط (C4) في مطاط غطاء وعاء الحليب (صورة 23).
الحليب قليل الرغوة.	- غطاء حاوية الحليب وسخ. - مؤشر الحليب موضوع في غير مكانه.	- نظف غطاء الحليب كما هو مبين في فقرة تنظيف وعاء الحليب. - اضبط وفقا للإرشادات في فصل إعداد الكاوتشينو.
في الحليب فقاعات كبيرة أو تخرج زخات من أنبوب صرف الحليب	- الحليب ليس باردا لدرجة كافية. أو غير منزوع الدسم جزئيا. - مؤشر خفق الحليب غير مضبوط جيدا. - غطاء وعاء الحليب وسخ	- من المفضل استخدام الحليب منزوع الدسم تماما أو نصف دسم على درجة حرارة التلاجة (حوالي 5 درجة مئوية). إذا كانت النتيجة ليس هي المرغوبة بعد. حاول أن تغير صنف الحليب. - انقل على نحو خفيف المؤشر ناحية عبارة CAFFELATTE قهوة بالحليب (انظر فصل خضير الكابتوتشينو). - نظف غطاء الحليب كما هو مبين في فقرة تنظيف وعاء الحليب.

رسائل ظاهرة على الشاشة

رسالة ظاهرة	سبب ممكن	الحل
FILL TANK ! ملء الخزان	- خزان الماء فارغ أو غير مدرج على نحو جيد.	- املأ الخزان بالماء وأو ادخله على نحو صحيح. بالضغط على قاعه.
! GROUND TOO FINE ADJUST MILL :INSERT WATER SPOUT AND PRESS 'OK إذا تم الطحن ناعماً أكثر من اللازم أدخل موزع الماء واضغط OK.	- الطحن ناعم للغاية ومن ثم فإن القهوة تخرج ببطء شديد.	- أدر مقبض ضبط الطحن بقرصة نحو الرقم 7.
الطحن ناعم جداً. راجع درجة الطحن! (تناوب) PRESS 'OK اصغط OK. (وفيما بعد) FILL TANK ملء الخزان	- الخزان انفصل أثناء صرف القهوة. - يوجد هواء في الدائرة الهيدروليكية.	- أدخل الخزان واضغط على الأيقونة OK (B7). الشاشة تظهر HOT WATER ماء ساخن. - الماكينة تصرف ماء ساخننا وتعود إلى حالة جاهزية الاستخدام.
EMPTY GROUNDS CONTAINER أفرغ وعاء حنثالة القهوة!	- وعاء بقايا البن (A4) مليء وقد مضت أكثر من ثلاثة أيام من الصرف الأخير للقهوة (مثل هذه العملية تضمن نظافة صحيحة للماكينة).	- أفرغ وعاء البقايا ونفذ التنظيف ثم أعد إدراجه. هام: عند إخراج حوض جمع القطرات من الملزم تفريغ وعاء بقايا البن حتى وإن كان قليل الامتلاء. إذا لم يتم تنفيذ هذه العملية يمكن عندما يتم عمل القهوة في المرات التالية أن يمتلأ وعاء بقايا البن أكثر من المقرر وأن تنسد الماكينة.
EMPTY GROUNDS CONTAINER أدرج وعاء حنثالة القهوة!	- بعد التنظيف لم يتم إدراج وعاء حنثالة القهوة.	- افتح باب الماكينة وأدرج وعاء حنثالة القهوة.
ADD GROUND COFFEE أدخل القهوة المطحونة	- تم اختيار وظيفة «قهوة مطحونة». ولكن لم يتم سكب القهوة المطحونة في القمع. - قمع (A21) مسدود.	- اخرج الماكينة وأدخل القهوة المطحونة في القمع. - أفرغ القمع بمساعدة سكين كما هو مبين في الفقرة تنظيف القمع لإدخال القهوة المطحونة مسبقاً.
DESCALE أزل الترسبات الكلسية (تناوب) MEDIUM CUP STANDARD TASTE فنجان متوسط طعم عادي	- يشير إلى أنه من الضروري إزالة الترسبات الكلسية من الماكينة.	- من الضروري تنفيذ برنامج إزالة الترسبات الكلسية بأسرع ما يمكن ووفقاً لما ورد في فقرة إزالة الترسبات الكلسية.
LESS COFFEE قلل جرعة القهوة	- تم استخدام قهوة أكثر من اللازم.	- اختر طعماً خفيفاً أو قلل كمية القهوة المطحونة مسبقاً ثم أعد إغلاق موزع القهوة من جديد.
FILL BEANS CONTAINER أعد ملء وعاء حبوب القهوة	- حبوب القهوة نفذت.	- أعد ملء وعاء حبوب القهوة
INSERT INFUSER ASSEMBLY أدخل مجموعة الناقع	- بعد التنظيف لم يتم إدراج ناقع القهوة.	- أدخل ناقع القهوة كما هو مبين في فقرة تنظيف الناقع
CLOSE DOOR أغلق باب الماكينة	- باب الماكينة مفتوح.	- أغلق باب الماكينة.
GENERAL ALARM إنذار عام	- الماكينة من الداخل متسخة للغاية.	- نظف بعناية الماكينة كما هو موصوف في الفصل تنظيف وصيانة. إذا عرضت الماكينة بعد التنظيف الرسالة نفسها توجه إلى مركز دعم فني.

ملاحظة: إذا كان من الصعب إدخال الناقد، من اللازم (قبل الإدراج) وضعه في البعد الصحيح بالضغط في الوقت نفسه على الجزء السفلي والعلوي كما هو مبين في الصورة التالية.

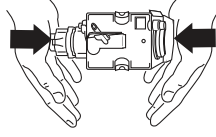

7. ما أن يتم الإدراج تأكد من أن الزرين الأحمرين قد قفزا ناحية الخارج.

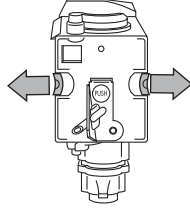

8. أعد إدراج صينية جميع القطرات ووعاء جمع حثالة القهوة.

9. أغلق باب الماكينة.

تنظيف وعاء الحليب

تنظف دائما المجاري الداخلية في وعاء الحليب (C) بعد خضير الحليب.

تحذير:



إذا كان الوعاء يحتوي على حليب، لا تتركه طويلا خارج الثلاجة. نظف الوعاء بعد كل خضير للحليب كما هو موصوف في الملاحظة 3 من فصل خضير الكبوتشينو. من الممكن الغسل في غسالة الأطباق لجميع المكونات، بوضعها في السلة العليا لغسالة الصحون.

1. أدر غطاء وعاء الحليب في اتجاه عقارب الساعة وأخرجه.
2. أخرج أنبوب التوزيع وأنبوب الشفط.

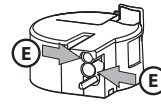
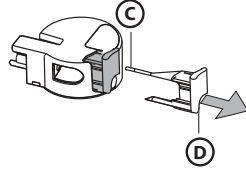
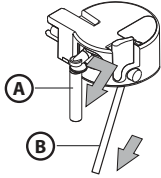

A. أنبوب التوزيع
B. أنبوب الشفط
C. قناة صغيرة
D. مؤشر
E. ثقب

3. أخرج المؤشر بسحبه ناحية الخارج.
4. اغسل بحرص جميع المكونات بالماء الساخن والمنظف الدقيق. توخي حرسا خاصا على أنه بداخل الثقوب وعلى القناة الصغيرة الموضوعة على حافة المؤشر الصغيرة لم تتبق بقايا من الحليب.
5. خقق أيضا من أن أنبوب الشفط وأنبوب التوزيع ليسا مسدودين من بقايا الحليب.
6. أعد تركيب المؤشر وأنبوب الشفط وأنبوب التوزيع للحليب.
7. أعد وضع غطاء وعاء الحليب.

إطفاء الجهاز

في كل مرة تطفئ فيها الجهاز، يتم تشغيل شطف أوتوماتيكي. لا يمكن قطعه.

أثناء الشطف، تخرج من فتحات صنوبر نزول القهوة يخرج بعض الماء الساخن. توخ الحرس لئلا تلامس زخات الماء. لإطفاء الجهاز اضغط على الزر إشعال/الاستعداد (A7): ينفذ الجهاز الشطف ثم

تحذير:



ينطفئ.

ملاحظة: إذا لم يتم استخدام الجهاز لفترات طويلة، اضغط على المفتاح القاطع العام (A23) - ON/OFF. الموجود على جانب الجهاز. في الوضع 0.

تنظيف صينية جميع القطرات

إذا لم يتم تفريغ صينية جمع القطرات فقد يفيض الماء. قد يتلف هذا الماكينة.

تحذير:



صينية جميع القطرات مزودة بمؤشر الطفح أو عوامة (أحمر اللون) لمستوى الماء الموجود (صورة 27). قبل أن يبدأ هذا المؤشر في البروز عن صينية وضع الفناجين من الضروري تفريغ الحوض وتنظيفها.
إزالة الحوض:

1. افتح باب الماكينة (صورة 16).
2. اسحب حوض جميع القطرات ووعاء جمع حثالة القهوة (صورة 17).
3. نظف حوض جميع القطرات ووعاء جمع حثالة القهوة (A4).
4. أعد إدراج الحوض ووعاء جمع حثالة القهوة (A4).
5. أغلق باب الماكينة.

تنظيف خزان الماء

1. نظف على نحو دوري (نحو مرة شهريا) خزان الماء (A12) بقطعة قماش مبللة وبعض المنظف الخفيف.
2. أزل بحرص بقايا المنظف.

تنظيف فوهات الموزع

1. نظف الفوهات دوريا باستخدام اسفنجة (صورة 28).
2. راجع على نحو دوري عدم انسداد موزع القهوة. إذا كان ضروريا أزل رواسب القهوة بواسطة نكاش أسنان (صورة 26).

تنظيف قمع إدخال القهوة المطحونة

راجع على نحو دوري (نحو مرة شهريا) أن قمع إدخال القهوة المطحونة ليس مسدودا (صورة 20).

قبل إجراء أي تنظيف يجب غلق الماكينة بالضغط على مفتاح القاطع الرئيسي (A23) وافصله عن الشبكة الكهربائية.

تحذير:



لا تغمر الماكينة في الماء مطلقا.

تنظيف الماكينة من الداخل

1. خكم على نحو دوري (نحو مرة في الأسبوع) في ألا يكون هناك اتساخ داخل الماكينة. إذا كان ضروريا أزل رواسب القهوة بواسطة اسفنجة.
2. اشطف البقايا بشفاط أترية (صورة 29).

تنظيف الناقع

يجب تنظيف الناقع مرة واحدة على الأقل شهريا.

الناقع (A5) لا يمكن إخراجها عندما تكون الماكينة قيد العمل. لا تحاول نزع الناقع بالقوة.

تحذير:





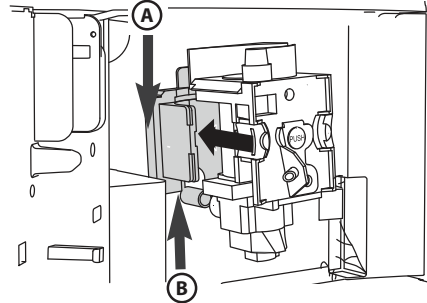

1. تأكد أن الماكينة قد نفذت على نحو صحيح الانطفاء (أنظر انطفاء الجهاز).
2. افتح باب الماكينة (صورة 16).
3. اسحب حوض جميع القطرات ووعاء جمع حثالة القهوة (صورة 17).
4. اضغط نحو الداخل أزرار الفصل حمراء اللون وفي الوقت نفسه أخرجها نحو الخارج. (صورة 30).
ملاحظة: نظف الناقدون استخدام منظفات لأنه الكباس من الداخل معالج بمشحم قد يتأثر بسبب المنظف.
5. اغمر لحوالي 5 دقائق الناقع في الماء ثم اشطفه.
6. بعد التنظيف أعد إدراج الناقع (A5) مع إدخاله في الدعامة وعلى محور سفلي: ثم اضغط على عبارة PUSH حتى تسمع صوت نقرة التوصيل.







A. دعامة
B. محور

• توفير الطاقة

- اضغط على الرمز **(B2)**  للدخول إلى قائمة الإعدادات.
- اضغط على الرموز **(B5)**  و **(B6)** حتى يتم عرض **الاقتصاد في استخدام الطاقة**.
- اضغط على الرمز **(B7)**  يتم عرض (تعطيل؟ أو تمكين؟ إذا كانت الوظيفة معطلة بالفعل).
- اضغط على الرمز **(B7)**  لتمكين أو تعطيل الوظيفة أو الرمز **(B2)**  للخروج من القائمة.

الإحصائيات





هذه الوظيفة تتيح لك الإطلاع على الإحصاءات الخاصة بالجهاز. للإطلاع على الإحصائيات، إتبع التالي:

- اضغط على زر **MENU** (القائمة) **(B2)**  للوصول إلى القائمة ثم الأزرار **(B5)**  و **(B6)** حتى تعرض الشاشة رسالة الإحصائيات.
- اضغط **(B7)** .
- اضغط أزرار **(B5)**  و **(B6)** للتأكيد:
 - عدد أكواب القهوة و الكبوتشينو التي قد تم إعدادها.
 - عدد المرات التي تم فيها إزالة الترسبات من الماكينة؛
 - إجمالي عدد لترات الماء المستهلكة.
- اضغط على زر **MENU** (القائمة) **(B2)** مرة واحدة للخروج من الوظيفة، أو اضغط زر القائمة **(B2)**  مرتين للخروج من القائمة.

ضبط الصوت

هذه الوظيفة تتيح لك تشغيل أو إيقاف تشغيل الإشارة الصوتية المنبثقة من الجهاز في كل مرة يتم فيها الضغط على أحد الأزرار وكل مرة يتم فيها تركيب الملحقات / إزالتها.

ملاحظة : الجهاز المصنوع مع تنشيط إشارة صوتية.

- اضغط على زر **MENU** (القائمة) **(B2)**  للوصول إلى القائمة ثم الأزرار **(B5)**  و **(B6)** حتى تعرض الشاشة رسالة الصفيير.
- اضغط **(B7)** . تعرض الشاشة رسالة **تم إيقاف الصفيير**.
- اضغط **(B7)**  لإيقاف تشغيل الإشارة الصوتية.
- اضغط على زر القائمة **(B2)**  للخروج من القائمة.

وضع برنامج صنع القهوة

للحصول على تعليمات حول وضع برنامج لصنع القهوة، يجب الرجوع إلى فصل تغيير كمية القهوة في الفنجان.

وضع برنامج لصنع الكبوتشينو

للحصول على تعليمات حول وضع برنامج لصنع الكبوتشينو، يجب الرجوع إلى فصل تغيير كمية الحليب و القهوة لصنع الكبوتشينو.

التنظيف والصيانة

تنظيف الماكينة



لا تستخدم المذيبات أو المنظفات الكاشطة لتنظيف الجهاز. و يكفي استخدام قطعة قماش مبللة ناعمة. يجب تنظيف قطع الماكينة التالية بشكل منتظم:

- حاويات طحن القهوة **(A4)**.
- علبة التنقيط **(A14)**.
- خزان المياه **(A12)**.
- صنبور القهوة **(A13)**.
- قمع التغذية الخاص بإضافة القهوة قبل الطحن **(A21)**.
- الجزء الداخلي من الجهاز، و يمكن الوصول إليها من باب خدمة **(A2)**.
- وحدة التصنيع **(A5)**.

تنظيف حاوية القهوة

- عندما يظهر على الشاشة رسالة **إفرغ حاوية القهوة المطحونة!**، قم بإفراغ وتنظيف الحاوية. لتنظيف، إتبع التالي:
- افتح باب الخدمة الموجود في الجزء الأمامي من الجهاز (الشكل 16)، ثم قم بإزالة علبة التنقيط (الشكل 17)، و نظفها.
- قم بتنظيف حاوية القهوة جيدا
- ملاحظة: عند إزالة علبة التنقيط، يجب تفريغ الحاوية.

تحديد عسر الماء



- يمكن زيادة الفترة الزمنية الفاصلة بين دورات إزالة الترسبات، في حالة الرغبة في ذلك، حتى يتم تنفيذ إزالة الترسبات أقل كثيرا وفقا لمحتوى الكالسيوم الفعلي من المياه المستخدمة. قم بعمل ما يلي:
- قم بإزالة "اختبار" نقاوة الماء من غلافه (مرفق بالصفحة 2)، قم بوضعها بالكامل في المياه لعدة ثوان. وبعد ذلك، قم بإزالته و انتظر حوالي 30 ثانية (حتى يتغير لونها و تظهر المربعات الحمراء على الشريط).
 - اضغط على زر MENU (القائمة) (B2) للوصول إلى القائمة ثم الأزرار (B5) و (B6) حتى تعرض الشاشة رسالة عسر الماء.
 - اضغط (B7) .
 - اضغط الأزرار (B5) و (B6) لتحديد عدد النقاط المقابل لعدد المربعات الحمراء التي تشكلت على شريط الاختبار (على سبيل المثال، إذا أظهر شريط الاختبار 3 مربعات حمراء، تحتاج إلى تحديد الرسالة 0000)؛
 - اضغط (B7)  للتأكيد. تم تعيين الماكينة الآن لتنفيذ إزالة الترسبات عندما تكون هناك ضرورة فعلية.
 - اضغط على زر القائمة (B2)  (MENU) للخروج من القائمة.

إزالة الترسبات

تحذير: مزيل الترسبات يحتوي على الأحماض. يجب مراعاة تحذيرات الشركة المصنعة الخاصة بالسلامة الموضحة على مزيل الترسبات.

- ملاحظة:** استخدام مزيل الترسبات الموصى بها من قبل الشركة المصنعة. عدم القيام بذلك يبطل الضمان على الجهاز. كما يبطل عدم إزالة ترسبات الآلة بانتظام الضمان.
- عندما يظهر على الشاشة رسالة إزالة الترسبات!، فقد حان الوقت لإزالة ترسبات الجهاز. قم بعمل ما يلي:
- تأكد من أن الماكينة جاهزة للاستخدام.
 - قم بتركيب صنبور المياه (C7) إلى فوهة (A10).
 - اضغط على زر MENU (القائمة) (B2) للوصول إلى القائمة ثم الأزرار (B5) و (B6) حتى تعرض الشاشة رسالة إزالة عسر الماء.
 - اضغط (B7) ، تعرض الشاشة رسالة إزالة الترسبات. اضغط "OK" للتأكيد.
 - اضغط (B7) ، تعرض الشاشة رسالة قم بإضافة مزيل الترسبات. اضغط "OK" للتأكيد.
 - قم بإفراغ خزان المياه، صب محتويات زجاجة مزيل الترسبات، مع الحرص على مراعاة تعليمات الشركة الصانعة على الملصق. وضع وعاء بسعة 2 لتر تقريبا. تحت صنبور الماء الساخن.
 - اضغط على زر (B7) ؛ يخرج محلول إزالة الترسبات من صنبور الماء الساخن ويملاء الوعاء اسفله. يتم عرض رسالة إزالة الترسبات... جارية.
 - يتبع برنامج إزالة الترسبات سلسلة من جولة الإعادة والتوقف تلقائيا .
 - بعد 30 دقيقة تقريبا، تعرض الشاشة رسالة الشطف. إملأ الخزان!
 - قم بإفراغ خزان المياه، واغسله جيدا للقضاء على كل أثر لمحلول إزالة الترسبات ومن ثم قم بتعبئته مرة أخرى بالمياه النظيفة.
 - قم بتركيب الخزان في الجهاز مرة أخرى مملوءا بالكامل بالمياه النظيفة.
 - تعرض الشاشة رسالة تم الإنتهاء من عملية الغسيل. اضغط "OK".
 - اضغط (B7)  مرة أخرى. يخرج الماء الساخن من الصنبور، ويملاء الخزان، ويتم عرض رسالة الغسيل، الرجاء الانتظار.
 - انتظر حتى تظهر رسالة تم الإنتهاء من الشطف. اضغط "OK".
 - اضغط (B7) . تعرض الشاشة رسالة تم الإنتهاء من عملية إزالة الترسبات. ينظف الجهاز تلقائيا. أعد ملء الخزان مرة أخرى بالمياه النظيفة.
 - برنامج إزالة الترسبات اكتمل الآن والجهاز جاهز لإعداد القهوة مرة أخرى.
- ملاحظة:** في حالة مقاطعة دورة إزالة الترسبات قبل أن يتم الإنتهاء منها، يجب عليك البدء من جديد من البداية.
- ملاحظة:** يبطل عدم إزالة ترسبات الآلة بانتظام الضمان.

إعادة تعيين القيم الافتراضية للمصنع (إعادة تعيين)

- لاستعادة القيم الافتراضية الأصلية الخاصة بالماكينة (حتى بعد أن تم تغييرها)، قم باتباع الإجراءات التالية:
- اضغط على زر MENU (القائمة) (B2) للوصول إلى القائمة ثم الأزرار (B5) و (B6) حتى تعرض الشاشة رسالة القيم الافتراضية.
 - اضغط (B7) ، تعرض الشاشة رسالة OK، اضغط للتأكيد .
 - اضغط (B7)  لاستعادة إعدادات المصنع.

ضبط اللغة

إذا أردت تعديل اللغة على الشاشة فتصرف على النحو التالي:

- اضغط الأيقونة قائمة **MENU** (B2) للدخول إلى القائمة ثم الأيقونتين **∧** (B5) و **∨** (B6) حتى انتقاء الوظيفة LANGUAGE لغة.
- اضغط على الأيقونة **OK select** (B7).
- اضغط على الأيقونتين **∧** (B5) و **∨** (B6) حتى تظهر الماكينة اللغة المرغوبة.
- اضغط على الأيقونة **OK select** (B7) للتأكيد.
- اضغط الأيقونة قائمة **MENU** (B2) للخروج من القائمة.

شطف

هذه الوظيفة تفيد في الحصول على قهوة ساخنة. اعمل على النحو التالي:

- إذا كانت الماكينة لا تزال تعمل. تطلب فنجان قهوة صغير (أقل من 60 سم مكعب). استخدم الماء الساخن الخاص بالشطف لتسخين الفنجان.
- إذا كان قد مر على آخر فنجان قهوة قد تم إعداده أكثر من 3/2 دقيقة. فقبل أن تطلب فنجانا آخر من الضروري تسخين نافع الين بالضغط أولاً على القائمة **MENU** (B2) للدخول إلى القائمة: على الشاشة يظهر تعبير **RINSING** شطف.
- اضغط على الأيقونة **OK select** (B7). الشاشة تظهر 'OK TO CONFIRM OK' للتأكيد. اضغط مرة أخرى على الأيقونة **OK select** (B7). اترك بعد ذلك الماء ينزل في حوض جميع القطرات أو استخدم هذا الماء للماء (ثم تفرغ) الفنجان الذي يستخدم بعد ذلك للقهوة بحيث يسخنه مسبقاً.

تعديل مدة الإشعال

الماكينة مضبوطة في المصنع لكي تنظف أوتوماتيكياً بعد 30 دقيقة من الاستخدام الأخير. لتعديل هذه الفترة (بحد أقصى 120 دقيقة)

اعمل على النحو التالي:

- اضغط أيقونة القائمة **MENU** (B2) للدخول إلى القائمة ثم اضغط الأيقونتين **∧** (B5) و **∨** (B6) حتى تعرض الماكينة رسالة **AUTO-OFF** انطفاء ذاتي.
- اضغط على الأيقونة **OK select** (B7) للتأكيد.
- اضغط على الأيقونتين **∧** (B5) و **∨** (B6) لإقرار بعد كم من الوقت يجب أن ينظف الجهاز (30 دقيقة، 1 ساعة، 2 ساعة).
- اضغط على الأيقونة **OK select** (B7) للتأكيد.
- اضغط الأيقونة قائمة **MENU** (B2) للخروج من القائمة.

تهيئة الساعة

• اضغط أيقونة القائمة **MENU** (B2) للدخول إلى القائمة ثم اضغط الأيقونتين **∧** (B5) و **∨** (B6) حتى تظهر الماكينة رسالة **ADJUST**

TIME اضبط الساعة.

- اضغط على الأيقونة **OK select** (B7).
- لضبط الساعة. استخدام الأيقونات **∧** (B5) و **∨** (B6) واضغط الأيقونة **OK select** (B7) للتأكيد.
- لتهيئة الدقائق استخدم الأيقونات **∧** (B5) و **∨** (B6) واضغط الأيقونة **OK select** (B7) للتأكيد.
- اضغط الأيقونة قائمة **MENU** (B2) للخروج من القائمة.

ضبط ساعة الإشعال أوتوماتيكياً

تسمح هذه الوظيفة ببرمجة الساعة التي يبدأ فيها عمل الماكينة أوتوماتيكياً.

• تأكد من أن ساعة الماكينة قد تم ضبطها.

• اضغط أيقونة القائمة **MENU** (B2) للدخول إلى القائمة ثم اضغط الأيقونتين **∧** (B5) و **∨** (B6) حتى تعرض الماكينة رسالة **AUTO-**

START (إشعال ذاتي).

- اضغط على الأيقونة **OK select** (B7). تعرض الماكينة رسالة **AUTO-START ENABLE** إشعال ذاتي نشط.
- اضغط على الأيقونة **OK select** (B7) للتأكيد.
- لضبط ساعة التشغيل الأوتوماتيكي باستخدام الأيقونات **∧** (B5) و **∨** (B6) واضغط الأيقونة **OK select** (B7) للتأكيد.
- لضبط الدقائق استخدم الأيقونات **∧** (B5) و **∨** (B6) واضغط الأيقونة **OK select** (B7) للتأكيد.
- مع الضغط على الأيقونة **OK select** (B7) تعرض الشاشة **AUTO-START ENABLE** إشعال ذاتي نشط.

تعديل درجة حرارة القهوة

لتعديل درجة حرارة القهوة الموزعة اعمل كما يلي:

• اضغط أيقونة القائمة **MENU** (B2) للدخول إلى القائمة ثم اضغط الأيقونتين **∧** (B5) و **∨** (B6) حتى تعرض الماكينة رسالة **COFFEE**

TEMPERATURE درجة حرارة القهوة:



- اضغط على الأيقونة **OK select** (B7).
- اضغط على الأيقونتين **∧** (B5) و **∨** (B6) لاختيار درجة حرارة القهوة المرغوبة: منخفضة، متوسطة، عليا.
- اضغط على الأيقونة **OK select** (B7) للتأكيد على درجة الحرارة المختارة.
- اضغط أيقونة القائمة **MENU** (B2) للخروج من القائمة.

ملاحظة:

- أثناء تحضير الكابتشينو من الممكن قطع نسرب الحلب المحفوق بالرغوة أو القهوة بالضغط على الأيقونة  (B10).
- لضمان التنظيف الكامل والصحي لخافق الحليب وبمجرد انتهاء عمل الكابتشينو، قم بتنظيف المجاري الداخلية لغطاء وعاء الحليب. على الشاشة تومض رسالة PRESS CLEAN BUTTON اضغط الزر نظف:
- ضع وعاء تلقى تحت أنبوب توزيع الحليب (صورة 25):
- اضغط وواصل الضغط على زر CLEAN نظف (C3) الموضوع على الغطاء نفسه. لمدة 8 ثوان. (صورة 25). لبدء عمل وظيفة التنظيف.
- تعرض الماكينة رسالة CLEANING تنظيف قيد العمل وختها خط تقدم متصاعد. ننصح بعدم تحرير الزر CLEAN نظف طالما أن الخط ليس مكتملا ومن ثم تنتهي عملية التنظيف كاملة. بتحرير الزر CLEAN نظف تنقطع الوظيفة. ما أن ينتهي التنظيف افصل وعاء الحليب وأعد وضعه في الخلاجة. ليس من المستحسن ترك الحليب خارج الخلاجة لأكثر من 15 دقيقة.
- إذا كانت هناك رغبة في تعديل كمية القهوة أو الحليب المحفوق التي توزعها الماكينة أوتوماتيكيا في الفنجان. ثم تصرف كما هو موصوف في فصل تعديل كمية الحليب والقهوة للكابتشينو.

تعديل كمية الحليب والقهوة للكابتشينو

الماكينة مضبوطة مسبقا في المصنع لتحضير الكابتشينو القياسي. إذا كانت هناك رغبة في تعديل هذه الكمية فتصرف على النحو التالي:

- املا الوعاء بالحليب حتى المستوى الأقصى المشار إليه في الوعاء نفسه.
 - واصل الضغط على الأيقونة  (B10) حتى تعرض الشاشة رسالة PROGRAM QUANTITY MILK FOR CAPPUCCINO برنامج كمية حليب الكابتشينو. وفي أثناء ذلك توزع الماكينة الحليب.
 - اضغط من جديد على الأيقونة  (B10) لقطع التوزيع وحفظ الكمية الجديدة المضبوطة للحليب.
 - بعد بضع ثوان. تبدأ الماكينة في توزيع القهوة وعلى الشاشة تظهر رسالة PROGRAM QUANTITY COFFEE FOR CAPPUCCINO برنامج كمية القهوة للكابتشينو.
 - اضغط من جديد على الأيقونة  (B10) لإيقاف توزيع وحفظ الكمية الجديدة للقهوة الموضوعه.
- وفي هذه النقطة تعاد البرمجة وفقا للضوابط وتصبح جاهزة للاستخدام.

تعديل وضبط معايير القائمة

عندما تصبح الماكينة جاهزة للاستخدام. من الممكن العمل داخل القائمة لتعديل المعايير أو الوظائف التالية:

- شطف
- ضبط الساعة
- لغة
- الإشعال الذاتي
- إزالة الترسبات الكلسية
- درجة حرارة القهوة
- الإطفاء الذاتي
- قسوة الماء
- قيم المصنع
- توفير الطاقة
- إحصاءات
- ضبط الشدة
- اخرج

توزيع الماء الساخن

- تأكد دائما من أن الماكينة جاهزة للاستخدام.
- تأكد من أن موزع الماء لا يزال موصولاً بالفوهة (صورة 6).
- ضع وعاء تحت الموزع.
- اضغط على الزر  (B11) سوف تظهر على الشاشة الماء الساخن **PRESS OK**، اضغط على  (B7) للتأكيد.
- تظهر الماكينة رسالة **HOT WATER** ماء ساخن ويخرج الماء الساخن من الموزع ليملاً الوعاء الموجود تحته (لا توزع ماء ساخن لأكثر من 2 دقيقة متتابعين). لقطع الماء اضغط على الأيقونة  (B11). تقطع الماكينة توزيع الماء ما أن تصل إلى الكمية المضبوطة مسبقاً.

تحضير الكابتشينو

- اختر طعم القهوة الذي ترغب استخدامه لتحضير الكابتشينو. بالضغط على الأيقونة  (B3).
- انزع غطاء وعاء الحليب.
- إملاً الوعاء بحوالي 100 جرام من الحليب لكل كابتشينو تود تحضيره (صورة 22)، ولا تتجاوز الحد الأقصى **MAX** (يطابق 750 ملل لكل واحد) المطبوع على الوعاء.
- من المفضل استخدام الحليب منزوع الدسم (المقشود) تماما أو نصف دسم على درجة حرارة التلاجة (حوالي 5 درجة مئوية).
- انتبه إلى أن يكون أنبوب الشفط مدرج تماما في المطاط (صورة 23). ثم أعد وضع الغطاء على وعاء الحليب.
- ضع مؤشر خفق الحليب (C1) بين الكتابتين **CAPPUCCINO** كابتشينو و **CAFFELATTE** قهوة بالحليب المطبوعة على غطاء وعاء الحليب.
- من الممكن ضبط نوعية الرغوة: بنقل أداة الضبط قليلاً ناحية الكتابة **CAFFELATTE** قهوة بالحليب يتم الحصول على رغوة أقل كثافة.
- وعلى العكس عند نقله إلى الكتابة **CAPPUCCINO** كابتشينو ليتم الحصول على رغوة أكثر كثافة.

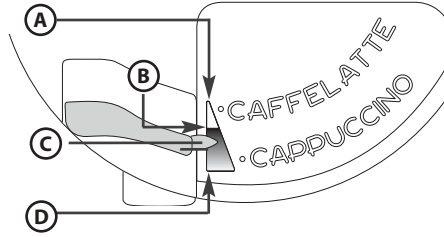

- A. لا رغوة
- B. رغوة أقل كثافة
- C. مؤشر
- D. رغوة أكثر كثافة

- انزع موزع الماء الساخن (صورة 6) وأوصل وعاء الحليب بالفوهة (صورة 24).
- حرك صنوبر الحليب كما هو موضح أعلاه و قم بوضع كوب كبير بما فيه الكفاية تحت صنوبر القهوة وصنوبر الحليب.
- اضغط الأيقونة  (B10)، تعرض الماكينة رسالة **CAPPUCCINO** كابتشينو وبعد بضع ثوان. يخرج الحليب المخفوق من أنبوب توزيع الحليب وتملأ الفنجان الواقع تحته. (خروج الحليب ينقطع تلقائياً).
- الماكينة توزع القهوة.
- أصبح الكابتشينو الآن جاهزاً: قم بإضافة السكر حسب التفضيل. وإذا أردت يمكنك أن ترش الرغوة ببعض مسحوق الكاكاو.

تعديل كمية القهوة في الفنجان.

الماكينة سابقة الضبط في المصنع لتوزيع كميات القهوة التالية اونوماتيكيا:

- إكسبريس.
- فنجان صغير.
- فنجان متوسط.
- فنجان كبير.
- قذح.

لتعديل وبرمجة كمية القهوة المرغوبة، على سبيل المثال كمية قهوة الإكسبريس. اعمل على النحو التالي:

- اضغط بشكل متكرر على الأيقونة (B4) حتى تعرض الشاشة ESPRESSO إكسبريس
- واصل الضغط على الأيقونة (B8) حتى تعرض الشاشة رسالة PROGRAM QUANTITY برنامج الكمية. في أثناء ذلك تواصل الماكينة توزيع القهوة.
- اضغط على الأيقونة (B8) من جديد لإيقاف التوزيع واحفظ في الذاكرة مقدار البن الجديد.

عند هذه النقطة تعاد برمجة الماكينة وفقا للضبط الجديد وتصبح جاهزة للعمل.

من الممكن أيضا تعديل كمية القهوة في الفنجان الصغير، والفنجان الوسط، والفنجان الكبير، والقذح.

- ملاحظة: بالضغط على الأيقونة (B9) سوف يتم إخراج كمية من القهوة مزدوجة مقارنة بالكمية الموضوع مسبقا بالأيقونة (B8). إذا كانت هناك حاجة إلى العودة إلى الضبط الأصلي للماكينة انظر فقرة العودة إلى ضبط المصنع (إعادة تهيئة).

ضبط طاحونة القهوة

لا يجب ضبط طاحونة القهوة، لأنها مضبوطة مسبقا في المصنع:

على أي حال فإنه إذا ظهر أن توزيع القهوة سريع جدا أو بطيء جدا (على قطرات)، فمن الضروري تنفيذ التصحيح بواسطة مقبض الضبط لدرجة الطحن (صورة 14).

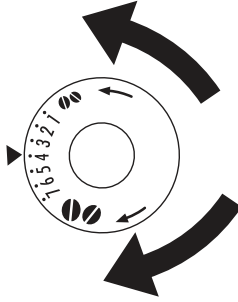

مقبض الضبط يجب إدارته فقط أثناء تشغيل طحن القهوة.

تحذير:



للحصول على توزيع للقهوة أبطأ وخصين مظهر الكريمة، لف طقة بسرعة في عكس الجاه عقارب الساعة (= قهوة مطحونة أكثر نعومة).

للحصول على توزيع للقهوة أسرع (وليس على قطرات)، لف طقة بسرعة في الجاه عقارب الساعة (= قهوة مطحونة أكثر خشونة).

تحضير القهوة إكسبريس بقهوة مطحونة (مكان حبوب القهوة).

• اضغط الأيقونة (B3) (صورة 8) واختر وظيفة القهوة المطحونة.

• قم بإخراج الجهاز بسحبة إلى الخارج؛ مع الحرص على استخدام المقابض الخاصة بذلك (صورة 7).

• أرفع الغطاء عند الوسط. أدخل في القمع مكبلا من القهوة المطحونة مسبقا (صورة 18)؛ ادفع الجهاز نحو الداخل ثم اعمل كما هو موصوف في فصل إعداد القهوة (باستخدام حبوب القهوة).

• ملاحظة: من الممكن تحضير قهوة واحدة في كل مرة بالضغط على الأيقونة (B8) (صورة 12).

• إذا كنت تريد بعد تشغيل الجهاز باستخدام البن المطحون مسبقا، أن تعود إلى تحضير قهوة باستخدام الحبوب، يجب إيقاف تشغيل وظيفة البن المطحون بالضغط على الأيقونة (B3) (الشكل 8).

ملاحظة:

• لا تدخل مطلقا القهوة المطحونة مسبقا والماكينة مطفأة، لتحاشي تشتته داخل الماكينة.

• لا تدخل بتاتا أكثر من مكبال واحد وإلا لن تتمكن الماكينة من تحضير القهوة.

• استخدم فقط المكبال المزود مع العبوة.

• أدخل في القمع قهوة مطحونة مسبقا فقط لماكينات القهوة الإكسبريس

• إذا انسدت القمع باستخدام أكثر من مكبال واحد من القهوة المطحونة استخدم سكيننا لإنزال القهوة (صورة 20)، ثم انزع ونظف نافع القهوة.

إعداد القهوة (باستخدام حبوب القهوة)

1. الماكينة معدة في المصنع لكي تنتج قهوة بطعم عادي. من الممكن طلب طعم إضافي خفيف، أو خفيف، أو عادي، أو قوي، أو قوي للغاية. مع خيار القهوة المطحونة مسبقاً. لاختيار الطعم المرغوب اضغط أكثر من مرة على أيقونة (B3) (صورة 8): الطعم المرغوب للقهوة يظهر على الشاشة.
2. ضع حّت فوهات الموزع فنجاناً إذا أردت حصة واحدة من القهوة (صورة 9) أو فناجين إذا أردت حصتين (صورة 9). للحصول على أفضل كرم، قرب قدر الإمكان موزة القهوة من الفناجين بإنزاله (الصورة 10).
3. اضغط على الأيقونة (B4) (صورة 11) لتحديد نوع القهوة الذي تريده: اكسبرس، فنجان صغير، فنجان متوسط، فنجان كبير، قح. اضغط على الأيقونة (B8) (صورة 12) إذا كنت تريد أن خضر حصة واحدة من القهوة، وإذا كنت تريد بدلاً من ذلك خضير 2 قهوة اضغط على الأيقونة (B9) (صورة 13). وعند هذه النقطة تطحن الماكينة الحبوب وتقوم بصب القهوة في الفنجان. بمجرد الحصول على الكمية المحددة مسبقاً من القهوة، توقف الآلة تلقائياً الصب وتكفل طرد القرص الفارغ من القهوة في وعاء البقايا.
4. بعد بضع ثوانٍ، يصبح الجهاز جاهزاً للاستخدام مرة أخرى.
5. لإطفاء الماكينة اضغط على الزر (A7) إشعال/الاستعداد (صورة 1). (قبل الإطفاء، تنفذ الماكينة تلقائياً عملية شطف: احرص لثلاث ثوانٍ).

ملاحظة:

- إذا كانت القهوة تخرج بقطرات أو لا تخرج على الإطلاق، أنظر إلى فصل ضبط طاحونة القهوة.
- إذا خرجت القهوة بسرعة زائدة على اللزوم ولم تكن الكريمة مرضية، أنظر فصل ضبط طاحونة القهوة.
- نصائح للحصول على قهوة أكثر سخونة:
 - تصرف كما هو وارد في فصل تعديل وضبط معايير القائمة، وظيفية الشطف:
 - لا تستخدم فناجين غليظة أكثر من اللازم وإلا سوف تمتص الحرارة، إلا إذا كانت قد تم تسخينها مسبقاً.
 - استخدم فناجين مسخنة على سبيل الاحتياط بشطفها بماء ساخن.
 - يمكنك في أي وقت إيقاف توزيع القهوة بالضغط على الأيقونة التي اخترتها مسبقاً.
 - بمجرد أن ينتهي صب القهوة وإذا أردت زيادة كمية القهوة في الفنجان، فواصل الضغط على الأيقونة التي اخترتها من قبل (خلال 3 ثوانٍ من نهاية السكب).

• عندما تظهر الشاشة رسالة **FILL TANK**! املاً الخزان! من الضروري ملء خزان الماء وإلا فإن الماكينة لن توزع قهوة.

(من العادي أن يكون هناك قليل من الماء لا يزال بالخزان).

• بعد كل 14 قهوة مفردة (أو 7 مزدوجة) تظهر رسالة **EMPTY GROUNDS CONTAINER**! أفرغ وعاء البقايا! لتنفيذ التنظيف افتح باب الماكينة على الجانب الأمامي بشد الموزع (صورة 16). ثم أخرج حوض جميع القطرات (صورة 17) ثم نظفها.

في اللحظة التي يتم فيها التنظيف، أخرج دائماً صينية جميع القطرات تماماً.

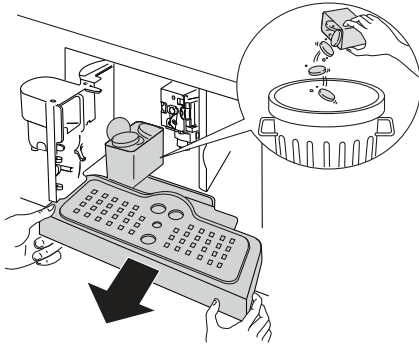

• عند إخراج حوض جميع القطرات من الملزم تفرغ وعاء بقايا البن لو أن هذه العملية لم تتم يمكن أن تنسد الماكينة.

• بينما توزع الماكينة القهوة لا يجب بتاتا إخراج خزان الماء، وفي الحقيقة إذا تم استخراج الخزان لا يكون بمقدور الماكينة أن تصنع القهوة وتعرض هذه الرسالة: **GROUND TOO FINE. ADJUST MILL! PRESS 'OK'** ناعم جداً. راجع درجة الطحن! اضغط **OK** ثم أعد **FILL TANK**! ملء الخزان! ومن ثم تحقق من مستوى الماء في الخزان ثم أدخله. لإعادة تشغيل الماكينة من الضروري إدخال موزع المياه إن لم يكن مدرجا (صورة 6).

• اضغط على الأيقونة (B7) **HOT WATER. PRESS 'OK'** وتعرض الشاشة (B7) **HOT WATER. PRESS 'OK'** ماء ساخن اضغط **OK**. اضغط على الأيقونة (B7) **HOT WATER. PRESS 'OK'** خلال بضع ثوانٍ. دع الماء يتدفق لحوالي 30 ثانية.

بعد أن يتم توزيع القهوة يعود الجهاز تلقائياً لعرض الطريقة الأساسية التي تم ضبطها.

• الماكينة يمكن أن تتطلب تكرار توزيع القهوة أكثر من مرة؛ ذلك حتى الإزالة الكاملة للهواء من الدائرة المائية.

• إذا لم تتم العملية الموصوفة بأعلاه على نحو صحيح أو إذا كانت الماكينة لم تطفأ، فإن الشاشة قد تعود لعرض الطريقة الأساسية وأيضاً إذا استمرت المشكلة.

بدء تشغيل الجهاز لأول مرة

- الماكينة تمت مراجعتها في المصنع باستخدام قهوة ولهذا فمن العادي جدا وجود بعض آثار القهوة في المطحن.
- شخصن في أقرب وقت ممكن قسوة الماء باتباع الإجراء الموصوف في الفقرة ضبط قسوة الماء.

- 1 قم بتوصيل الجهاز بأنايبب الكهرباء وقم بوضع المفتاح الرئيسي (A23) في وضع ا.
 - 2 يعرض الأجهزة "ملء خزان" في لغات مختلفة. قم بإخراج خزان المياه (الشكل 4)، وغسله وملئه بالمياه العذبة دون تجاوز خط MAX. أعد الخزان في مكانه مرة أخرى وادفع بقدر الإمكان.
 - 3 اختر اللغة (اللغات تظهر على فترات متقطعة حوالي 3 ثوان): عند ظهور الرسالة "اضغط  لتثبيت اللغة الإنجليزية"، اضغط على  (B7) (الشكل 3) لمدة 3 ثوان تقريباً حتى يتم اختيار اللغة الإنجليزية. إذا قمت بتعيين لغة خاطئة، اتبع الإرشادات الموجودة في قسم "إعداد اللغة". إذا كانت لغتك غير متوفرة، اختر لغة من اللغات المعروضة (التعليمات تشير إلى الإنجليزية). ثم اتبع الإرشادات المعروضة.
 - 4 ضع كأس تحت فتحة الماء الساخنة (الشكل 5). (إذا كانت فتحة الماء الساخنة غير مثبتة يعرض الجهاز أدخل صنوبر المياه. قم  . اضغط على .
 5. تعرض الماكينة رسالة TURNING OFF. PLEASE WAIT... إطفاء الرجاء الانتظار وتنطفئ؛
 6. اخرج الجهاز بسحبه ناحية الخارج باستخدام المقابض (صورة 7)؛ افتح الجهاز. واملأ الوعاء بالقهوة الحب. ثم أغلق الغطاء وادفع الجهاز ناحية الداخل.
- الآن أصبحت ماكينة القهوة جاهزة للاستخدام العادي.

تحذير: لا تدخل بتاتا قهوة مطحونة مسبقا، أو قهوة مجففة. وحبوب قهوة مكروملة وكذلك أشياء يمكن أن تتلف الماكينة



ملاحظة:

- عند الاستخدام لأول مرة من الضروري عمل من 4-5 فناجين قهوة ومن 4-5 كبوتشينو قبل الحصول على نتيجة جيدة.
- عند كل تشغيل باستخدام القاطع العام ON/OFF الأساسي (A23) سوف يبدأ الجهاز بوظيفة تشخيص تلقائي ثم ينطفئ؛ لإعادة تشغيله اضغط على الزر (A7) تشغيل/ استعداد (صورة 1).

الإشعال والتسخين

في كل مرة تشغل فيها الجهاز. يتم التشغيل أوتوماتيكيا. يتم تشغيل دورة تسخين تمهيدي وشطف لا يمكن قطعها. الجهاز يكون جاهزا للاستعمال فقط بعد تنفيذ هذه الدورة.

تحذير: خطر لسعات! أثناء الشطف. تخرج من فوهات موزع القهوة بعض الماء الساخن.



لتشغيل الجهاز اضغط على الزر (A7) إشعال/استعداد (صورة 1): تظهر على الشاشة رسالة HEATING UP. PLEASE WAIT تسخين الرجاء الانتظار. ما أن يتم التسخين حتى يعرض الجهاز رسالة أخرى: RINSING الشطف. يكون الجهاز قد وصل إلى درجة الحرارة عندما تظهر على الشاشة رسالة MEDIUM CUP STANDARD TAST فنجان وسط وطعم عادي.

وصف الجهاز

لوحة التحكم	الجهاز
راجع الصورة B في الصفحة 4 .	راجع الصورة A في صفحة 4
ملاحظة: لتشغيل الأيقونات، تكفي لمسة خفيفة.	A1 صينية إسناد الفناجين
B1 شاشة: دليل المستخدم لاستخدام الجهاز.	A2 باب الماكينة
B2 أيقونة القائمة MENU ^{MENU} لتنشيط أو تعطيل طرق ضبط معايير القائمة.	A3 ناقل القهوة
B3 أيقونة  لاختيار طعم القهوة.	A4 وعاء حنالة القهوة
B4 أيقونة  لاختيار نوع القهوة المطلوبة (أكسبرسو، فنجان صغير، فنجان متوسط، فنجان كبير، ماج).	A5 الناقد
B5-B6 أيقونة  لاستعراض مكونات القائمة المختلفة للأمام وللخلف.	A6 أنوار صينية إسناد الفناجين
B7 أيقونة  للتأكيد على البند المختار	A7 زر إشعال/الاستعداد
B8 أيقونة  لتوزيع فنجان من القهوة	A8 لوحة التحكم
B9 أيقونة  لتوزيع فنجانين	A9 موصل IEC
B10 أيقونة  لتوزيع الكبوتشينو.	A10 محقان الماء الساخن والبخار
B11 أيقونة  لتوزيع الماء الساخن.	A11 حوض حامل للأشياء
وعاء حليب ومحتوياته	A12 خزان الماء
راجع الصورة C بصفحة 4	A13 موزع القهوة (يمكن تعديل ارتفاعه)
C1 مؤشر خفق الحليب	A14 صينية جميع القطرات
C2 مقبض وعاء الحليب	A15 غطاء وعاء حبوب القهوة
C3 زر التنظيف CLEAN	A16 وعاء حبوب القهوة
C4 أنبوب شفط الحليب	A17 مقبض ضبط درجة الطحن
C5 أنبوب توزيع الحليب برغوة	A18 باب قمع القهوة المطحونة
C6 أداة خفق الحليب	A19 مقياس الجرعة
C7 صنوبر الماء الساخن	A20 مقصورة مقياس الجرعة
	A21 قمع إدخال القهوة المطحونة
	A22 كابل التغذية الكهربائية
	A23 مفتاح القاطع العام ON/OFF

بيانات فنية

الجهد:	220-240 فولت متردد 50/60 هرتز حد أقصى 10A
القدرة المستهلكة:	1350W
ضغط:	15 بار
سعة خزان الماء:	1.8 لترا
أبعاد (طول×ارتفاع×عمق):	595 × 455 × 398 مم
وزن:	26 كجم

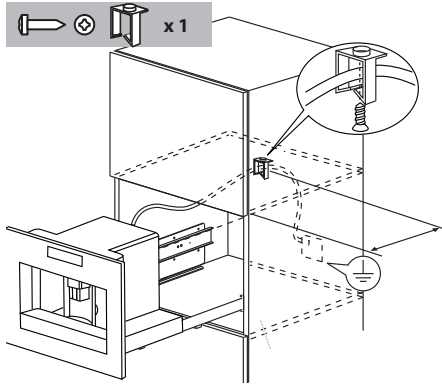

ثبت برغي التغذية بالمشبك المخصص. إن كابل التغذية يجب أن يكون طويل ما يكفي للسماح باستخراج الجهاز من قطعة الأثاث أثناء مرحلة ملء الخزان بحبوب القهوة. التوصيل الأرضي إجباري وفقا لأحكام القانون. التوصيل الكهربائي يجب تنفيذه بواسطة عامل فني مؤهل حسب التعليمات.

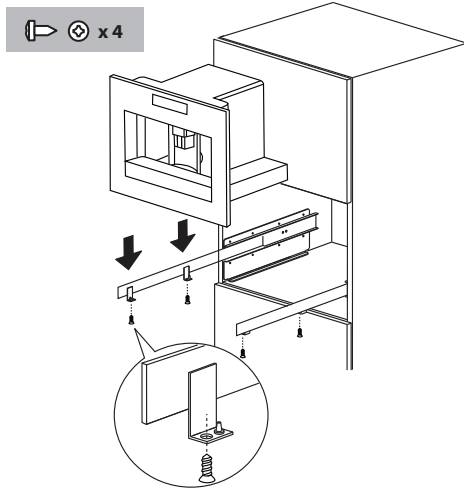

ضع الجهاز الكهربائي المنزلي على الأدلة مع تأمين أن تكون الحواف مدرجة جيدا في الفتحات المخصصة لها بالبراغي المزودة.

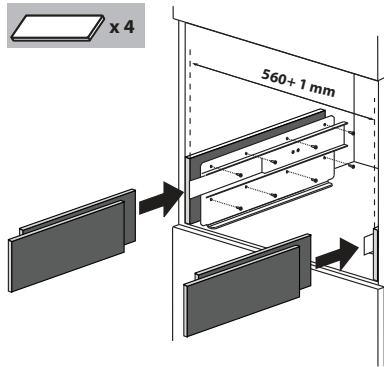

في حالة تصحيح محاذاة الجهاز، ضع الفواصل الموردة تحت أو على جانبي الدعامة.

التركيب في فجوة الأثاث

تحقق من القياسات الدنيا للتركيب الصحيح للجهاز.
ماكينة القهوة يجب تركيبها في عامود ويجب أن يكون هذا العمود مثبت جيدا بالخائط بواسطة خطافات (مشابك) موجودة بالأسواق.

تنبيه:

- أي تدخل للتركيب أو الصيانة يجب تنفيذه والجهاز مفصول عن الشبكة الكهربائية.
- أثاث المطبخ الملامس مباشرة للجهاز يجب أن يكون مقاوما للحرارة (حد أدنى 65 درجة حرارية).
- لتأمين تهوية مناسبة اترك فتحة في قاع قطعة الأثاث (أنظر القياسات في الصورة).

الأبعاد بالميليمترات

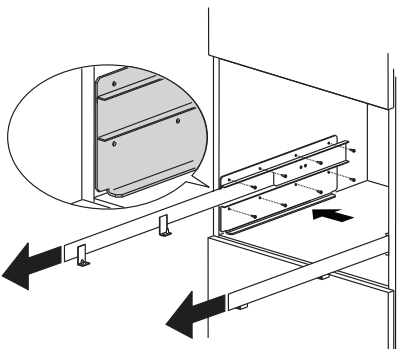
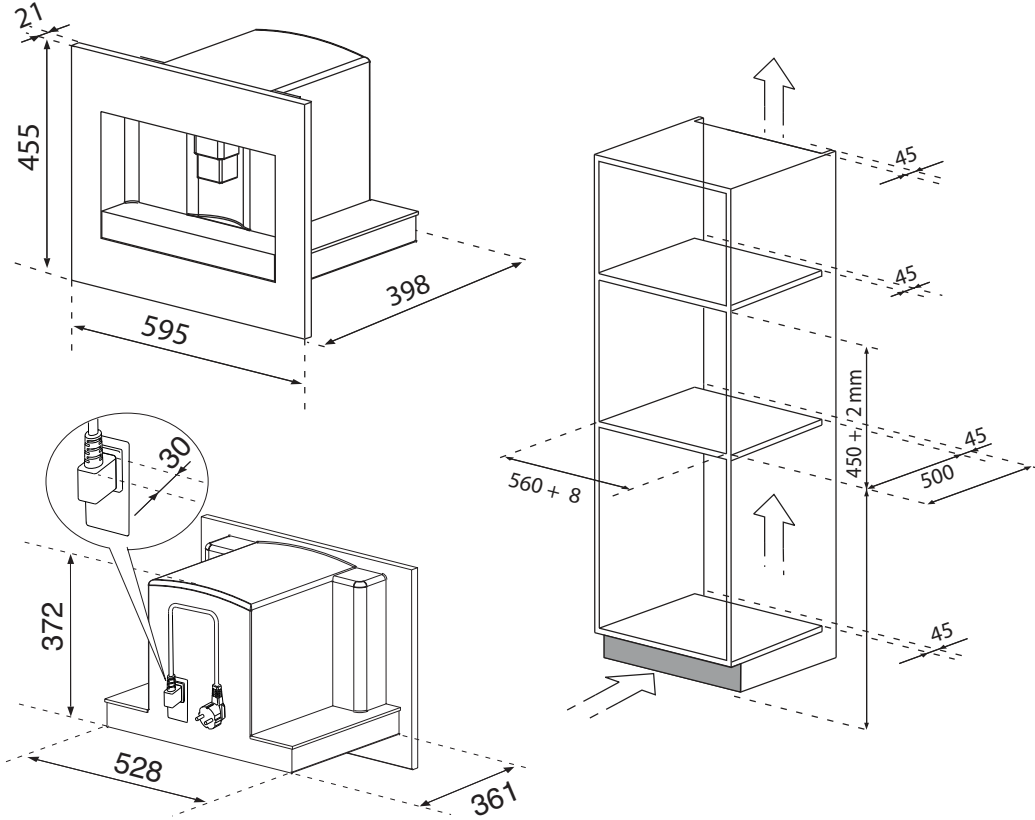

ضع الأدلة على المسطحات الجانبية لقطعة الأثاث. كما هو مبين في الصورة. ثبت الأدلة بالبراغي الخاصة بها المزودة بالعبوة لإخراجها تماما. في حالة تركيب «صندوق تسخين مشروبات» فوق ماكينة القهوة، استخدم المسطح العلوي للفرن كمرجع لوضع الأدلة. في مثل تلك الحالة لن يكون رف الاستناد موجودا.

عمليات تمهيدية

مراجعات النقل

بعد نزع التغليف تأكد من سلامة الجهاز ووجود جميع الملحقات.
لا تستخدم الجهاز في حالة وجود تلف ظاهر. توجه للدعم الفني.

تركيب الجهاز

تحذير:



- يجب أن يتم تركيب الجهاز بواسطة فني مؤهل وحسب القواعد المحلية السارية (انظر فصل التركيب فجوة الأثاث).
- جميع عناصر التغليف (أكياس بلاستيك وبولي استر وخلافه) لا يجب تركها في متناول الأطفال.
- لا تقم بتركيب الجهاز المنزلي الكهربائي في أماكن يمكن أن تصل درجة حرارتها إلى 0 مئوية.
- قم بشخصنة قيم قسوة المياه باتباع التعليمات الواردة في فصل برمجة قسوة الماء.

توصيل الجهاز

تحذير:



تأكد من أن جهد الشبكة الكهربائية يطابق ذلك الوارد في لوحة البيانات أسفل الجهاز.

قم بتوصيل الجهاز فقط بقابس تيار يتم تركيبه حسب الأصول ولها حمولة دنيا من 10 أمبير ومزودة بتوصيلة أرضية. في حالة عدم التوافق بين القابس والمقبس، استبدل القابس بأخر مناسب بواسطة عامل مؤهل. لاحترام التوجيهات الواردة بشأن السلامة أثناء التركيب. يجب تركيب مفتاح قاطع متعدد الأقطاب مع مسافة دنيا بين نقاط التوصيل قدرها 3 م. لا تستخدم قوابس متعددة الأقطاب أو توصيلات إطالة.
في حالة تلف القابس أو كبل التغذية بالتيار الكهربائي، قم باستبدالهم فقط من قبل مركز الخدمة التقنية لتجنب أي خطر.

أدوات الفصل يجب أن تنص عليها في شبكة التغذية بأنها متوافقة مع قواعد التركيب القومية.

تحذير:



التخلص من الجهاز

الأجهزة الكهربائية لا يجب تصريفها مع الفضلات المنزلية. الأجهزة التي تحمل هذا الرمز تخضع للتعليمات الأوروبية CE/96/2002. جميع الأجهزة الكهربائية والإلكترونية الخارجة من الخدمة يجب تصريفها منفصلة عن النفايات المنزلية. وتسليمها للمراكز المختصة التي تقرها الدولة. التخلص الصحيح من الجهاز الخارج من الخدمة يجنب البيئة أضراراً ويجنب الفرد أخطاراً على الصحة. لمزيد من المعلومات حول التخلص من الجهاز الخارج من الخدمة توجه إلى إدارة البلدية. في مكتب التخلص أو المحل الذي اشتريته منه الجهاز.

إقرار التوافق مع الاتحاد الأوروبي «CE»

الجهاز متوافق مع تعليمات الاتحاد الأوروبي التالية:

- توجيهات الجهد المنخفض CE/95/2006 والتعديلات اللاحقة.
- توجيهات EMC 2004/108/CE والتعديلات اللاحقة.

المواد والأشياء المخصصة للامسة المنتجات الغذائية متوافقة مع مواصفات القوانين الأوروبية (CE) رقم 1935/2004.



تحذيرات السلامة الهامة:

تم تصميم هذا الجهاز خصيصا للاستعمال المنزلي.



- لم يتم تصميمه أو الموافقة على استخدامه في:
 - المناطق الخاصة بالعمال في المطابخ ، أو في المحلات التجارية والمكاتب أو بيئات العمل الأخرى
 - مؤسسات السياحة الزراعية
 - الفنادق والموتيلات و أماكن الضيافة الأخرى
 - الغرف المخصصة للايجار
- هذا الجهاز جهاز كهربائي. لذا يجب مراعاة تحذيرات السلامة التالية:
 - لا تلمس الجهاز بأيدي مبللة؛
 - لا تلمس كابل الكهرباء بأيدي مبللة؛
 - تأكد من أن مأخذ الطاقة المستخدم يمكن الوصول إليه دائما، حتى يمكنك فصل الجهاز كلما اقتضى الأمر ذلك.
- في حالة وجود عطل، لا تحاول القيام بأي إصلاح بنفسك . قم بإيقاف الجهاز باستخدام المفتاح الرئيسي (A23)، **قم بفصله من**

التيار الكهربائي والاتصال بخدمة ما بعد البيع.

- حافظ على مواد التعبئة والتغليف (أكياس البلاستيك، والبوليسترين) بعيدا عن متناول الأطفال.
 - لا تسمح باستخدام الجهاز من قبل الأشخاص (بما في ذلك الأطفال) الذين يعانون من اعتلال بدني أو حسي أو عقلي، أو من ليس لديهم خبرة أو معرفة كافية بالجهاز، ما لم يكن ذلك تحت إشراف، أو بإعطاء تعليمات استخدامه من قبل الشخص المسؤول عن سلامتهم. يجب الإشراف على الأطفال، والتأكد من عدم عبثهم بالجهاز.
 - خطر الحروق ! هذا آلة تنتج الماء الساخن و قد يتكون البخار الساخن خلال هذه العملية. احرص على تجنب الاتصال مع رزاز المياه الساخنة أو البخار الساخن. استخدام المقابض أثناء التعامل مع الجهاز.
 - لا تقم بالتعلق أو الإلتكاء على آلة القهوة أثناء وجودها خارج المكان المخصص لها. و لا تضع أي مواد تحتوي على سائل أو مواد قابلة للاشتعال أو تسبب التآكل فوق الجهاز. استخدام مقصورة الأكسسوارات لتخزين جميع الملحقات اللازمة لصنع القهوة (على سبيل المثال، على المعالق الخاصة بالقهوة). لا تضع الأشياء غير الثابتة أو الأجسام الكبيرة التي قد تمنع النقل فوق الجهاز.
 - لا تستخدم الجهاز أثناء نقلة من الوحدة المخصصة له : يجب أن يكون الجهاز متوقفاً عن التشغيل قبل نقله. والاستثناء الوحيد لهذه القاعدة هو تعديل مطحنة القهوة، والتي يجب أن تتم مع إخراج الجهاز من الوحدة المخصصة له (انظر فصل تعديل مطحنة القهوة).
- ملاحظة :** استخدام قطع الغيار والملحقات الأصلية، أو تلك الموصى بها بوضوح من قبل المصنع.

الاستخدام الموصى به

- تم تصميم وتصنيع هذا الجهاز لإعداد القهوة ولتدفئة المشروبات.
- وأي استخدام آخر يعتبر غير صحيح.
- هذا الجهاز غير مناسب للاستخدام التجاري. ويخلي المنتج كل المسؤولية عن الأضرار أو الإصابات الناجمة عن الاستخدام غير السليم للجهاز.
- من الممكن أن يثبت هذا الجهاز فوق الفرن المدمج في حال تم تجهيز الفرن بمروحة التبريد الخلفية (بطاقة قصوى مقدارها 3 كيلواط)

إرشادات الاستخدام

- قم بقراءة دليل المستخدم جيدا قبل استخدام الماكينة
 - حافظ على هذا الدليل في مكان آمن.
 - عدم إتباع الإرشادات قد يؤدي إلى الإصابة الشخصية أو إلحاق الأضرار بالجهاز. و تخلي الشركة المصنعة مسؤوليتها عن الأضرار الناجمة عن عدم اتباع تعليمات المستخدم.
- ملحوظة:** الجهاز مزود بمروحة تبريد. تعمل المروحة أثناء إخراج الماكينة للقهوة أو البخار أو الماء الساخن. و تنظف مرة أخرى تلقائيا بعد بضع دقائق.

إرشادات هامة خاصة بالسلامة

هذا الجهاز غير مصمم للاستخدام بواسطة الأشخاص (بما في ذلك الأطفال) ذوي الإمكانات البدنية أو الحسية أو العقلية المحدودة، أو الأشخاص محدودي الخبرة أو الدراية، إلا بعد تزويدهم بالتدريب والإشراف اللازم فيما يتعلق باستخدام الجهاز بواسطة شخص مسئول عن سلامتهم. يجب الإشراف على الأطفال لضمان عدم لعبهم بالجهاز. لا يجوز قيام الأطفال بعمليات التنظيف والصيانة دون إشراف. لا تعمر الجهاز في الماء.

هذا الجهاز للاستخدام المنزلي فقط. وهو غير مجهز للاستخدام في: المناطق الخاصة بالعمالين في المطبخ أو في المحلات التجارية والمكاتب وبيئات العمل الأخرى؛ أو البيوت الزراعية. أو من قبل العملاء في الفنادق والموتيلات وغيرها من البيئات السكنية. أو البيئات التي توفر خدمة المبيت والإفطار. في حالة تلف كابل الطاقة، يجب إستبدالها عن طريق خدمات العملاء فقط لتجنب كل المخاطر.

للأسواق الأوروبية فقط:

يمكن استخدام هذا الجهاز من قبل الأطفال اعتباراً من سن 8 سنوات وما بعدها، إما تحت إشراف أو إذا تم تزويدهم بالتعليمات الخاصة باستخدام الجهاز بطريقة آمنة وإذا كانوا على دراية بالمخاطر المتعلقة به. لا يتاح الاستخدام والتنظيف وصيانة المستخدم إلا إذا كان الأطفال في سن تتراوح من 8 سنوات وما فوقها وتحت إشراف. يجب الحفاظ على الجهاز والأسلاك بعيداً عن متناول الأطفال أقل من 8 سنوات. يمكن استخدام هذا الجهاز من قبل الأشخاص الذين لديهم انخفاض في القدرات البدنية والحسية والعقلية أو نقص في الخبرة والمعرفة إذا كانوا تحت إشراف أو تم اعطاؤهم التعليمات الخاصة باستخدام الجهاز بطريقة آمنة وفهم الأخطار المتعلقة به. يجب أن لا يسمح للأطفال باللعب بهذا الجهاز. في حالة عدم الاستعمال وقبل التنظيف، قم بفصل الجهاز عن التيار الكهربائي دائماً. الأسطح المزودة بهذا الرمز تصبح ساخنة أثناء الاستخدام (الرمز موجود في بعض النماذج فقط).



سلامتك وسلامة الآخرين أمر بالغ الأهمية

عدم الإلتزام التام بدواعي السلامة المزودة في هذا الدليل يمكن أن تؤدي إلى صدمات كهربائية، إصابات خطيرة أو الحروق، وقد تؤدي إلى حريق أو تلف الجهاز. التحذيرات الهامة مصحوبة بالرموز التالية.



هذا الرمز يشير الي الخطر، أو الإجراءات المتعلقة بالسلامة، والذي ينبه المستخدمين من المخاطر المحتملة على أنفسهم والآخرين. ويسبق كل تحذيرات السلامة الرمز المتعلق بالخطر والشروط التالية:

يشير إلى وجود موقف خطر والذي قد يؤدي إلى إصابة خطيرة في حالة عدم تجنبه. **خطر:**

يشير إلى وجود موقف خطر والذي قد يؤدي إلى إصابة خطيرة في حالة عدم تجنبه. **تحذير:**

4	تعليمات هامة للسلامة
6	عمليات تمهيدية
6	التخلص من الجهاز
6	إقرار التوافق مع الاتحاد الأوروبي CE -
7	التركيب في فجوة الأثاث
9	وصف الجهاز
13	بدء تشغيل الجهاز لأول مرة
13	الإشعال والتسخين
14	إعداد القهوة (باستخدام حبوب القهوة)
15	تعديل كمية القهوة في الفنجان
15	ضبط طاحونة القهوة
15	تحضير القهوة الأكسبرس بالقهوة المطحونة (بدلاً من حبوب القهوة)
16	توزيع الماء الساخن
16	إعداد الكبوتشينو
17	تعديل كمية الحليب والقهوة للكبوتشينو
17	تعديل وضبط معايير القائمة
20	التنظيف والصيانة
22	إطفاء الجهاز
23	رسائل تظهر على الشاشة
24	حل المشاكل
25	بيانات فنية

Factory: De'Longhi Appliances
Address: via L. Seitz, 47
31030 Treviso - Italy

Завод: Де'Лонги Аплаенсиз
Адрес: Виа Лодовико Сейтц, 47
31030 Тревизо - Италия

Зауыт: Де'Лонги Аплаенсиз
Мекен-жайы: Виа Лодовико Сейтц, 47
31030 Тревизо - Италия

Завод: Делонги Апплайнсес
Адреса: Виа Л. Сейтц, 47,
31030 Тревизо, Италия

INDESIT COMPANY S.P.A. - SOCIO UNICO
V.LE A. MERLONI, 47
60044 FABRIANO (AN) ITALY

Printed in Italy
02/2016

4000 108 67023

