

SAMSUNG

Инструкции по установке и эксплуатации

Стеклокерамическая варочная панель



NZ64T3516CK/NZ64T3516QK/NZ64T3516BK

Во избежание несчастных случаев или поломки варочной панели, прочтите все инструкции перед установкой или использованием изделия. Сохраните инструкцию для использования в дальнейшем.

PN:16166000A24176

Содержание

Использование этого руководства	3
Название модели и серийный номер	3
Инструкции по технике безопасности	4
Утилизация упаковочных материалов	10
Утилизация отслужившего устройства	10
Правильная утилизация изделия (Использованное электрическое и электронное оборудование)	10
Установка варочной панели	11
Правила техники безопасности при установке	11
Подключение к источнику электропитания	11
Встраивание в столешницу	13
Составные части и функциональные особенности	15
Конфорки и панель управления	15
Комплект поставки	16
Основные особенности вашего изделия	17
Защитное отключение	18
Индикатор остаточного тепла	18
Перед началом работы	19
Первоначальная чистка	19
Использование варочной панели	19
Используйте подходящую посуду для приготовления пищи	19
Использование сенсорных кнопок управления	20
Включение варочной панели	21
Установка температуры	21
Выключение варочной панели	22
Использование конфорки для приготовления пищи в посуде овальной формы	23
Использование двойной конфорки	24
Выключение конфорки	25
Использование блокировки для безопасности детей	25
Таймер	26
Установка защитного отключения	26
Таймер обратного отсчета времени	27
Блокирование и разблокирование панели управления	28
Рекомендуемые установки для приготовления определенных блюд	28
Чистка и уход	29
Варочная панель	29
Обрамление варочной панели	30
Чтобы избежать повреждения вашей варочной панели	30
Гарантия и обслуживание	31
Ответы на часто задаваемые вопросы и устранение проблем	31
Обслуживание	32
Технические характеристики	34
Приложение	35



Использование этого руководства

RU

Пожалуйста, найдите время, чтобы прочитать данное руководство для пользователя. Перед использованием электроприбора обратите особое внимание на инструкции по технике безопасности, содержащиеся в следующем разделе. Сохраните это руководство для использования в дальнейшем. При передаче этого изделия во владение другому лицу не забудьте передать это руководство новому владельцу.

В тексте используются следующие символы



Этот символ - предупреждение о необходимости соблюдать осторожность. **Предупреждение** указывает информацию, связанную с вашей личной безопасностью.

Важно - указывает информацию, предназначенную для того, чтобы избежать повреждения изделия.



Этот символ указывает на полезную информацию и практические советы.



Этот символ обозначает меры, которые необходимо предпринять для защиты окружающей среды.

1. Такие номера сопровождают пошаговые инструкции по использованию изделия.
2. ...
3. ...

В этом руководстве также содержится информация о мерах, которые вы можете принять самостоятельно, чтобы определить и разрешить проблемы, которые могут возникнуть. См. раздел “Устранение проблем”.

Название модели и серийный номер

Название модели и серийный номер указаны на основании варочной панели.

Для использования в дальнейшем запишите информацию или прикрепите дополнительную товарную этикетку (расположенную на устройстве) на текущую страницу.

Название модели _____

Серийный номер _____



Инструкции по технике безопасности

RU

Данное устройство соответствует всем принятым техническим стандартам и требованиям по безопасности. Однако считаем необходимым привести здесь основные инструкции по технике безопасности для ознакомления пользователей.

ПРЕДУПРЕЖДЕНИЕ

Люди с ограниченными физическими, сенсорными или умственными способностями, дети, а также лица, не имеющие достаточного опыта или знаний, не должны пользоваться данным устройством, если их действия не контролируются или если они предварительно не проинструктированы о правилах использования лицом, отвечающим за их безопасность.

Следите за тем, чтобы дети не играли с устройством.

Данное устройство может использоваться детьми старше 8 лет и лицами с ограниченными физическими, сенсорными или умственными способностями и с недостаточным опытом или знаниями только в том случае, если они находятся под присмотром лица, отвечающего за их безопасность, или получили соответствующие инструкции, позволяющие им безопасно эксплуатировать электроприбор и дающие им представление об опасности, сопряженной с его эксплуатацией. Детям не следует играть с устройством. Очистка и обслуживание устройства могут выполняться детьми только под присмотром.

Стационарная проводка должна быть оснащена средствами отключения в соответствии с правилами монтажа проводки.

При установке устройства необходимо обеспечить возможность его отключения от сети питания. Для удобства отключения устройство необходимо установить так, чтобы обеспечить легкий доступ к сетевой вилке. Также можно встроить выключатель в стационарную проводку в соответствии с правилами монтажа проводки.

В случае повреждения кабеля питания его замену должен выполнять производитель, сотрудник сервисной службы или другой квалифицированный специалист во избежание возникновения опасных ситуаций.

При установке не следует использовать клейкие вещества для фиксации устройства, поскольку данный способ крепления считается ненадежным.

Инструкции по технике безопасности (продолжение)

RU

ПРЕДУПРЕЖДЕНИЕ. При появлении трещин на варочной поверхности отключите устройство, чтобы избежать поражения электрическим током.

Во время использования устройство нагревается. Будьте осторожны, избегайте контакта с нагревательными элементами внутри варочной панели.

ПРЕДУПРЕЖДЕНИЕ. Внешние части устройства могут сильно нагреваться при использовании. Не оставляйте детей без присмотра рядом с устройством.

Не допускается использовать паровые очистители.

Не следует помещать на варочную панель металлические предметы (ножи, вилки, ложки, крышки), поскольку они могут сильно нагреться.

После использования выключайте варочную панель с помощью выключателя, не полагаясь на детектор посуды.

Для данного устройства не предусмотрено управление с помощью внешнего таймера или отдельной системы дистанционного управления.

ВНИМАНИЕ! В процессе приготовления устройство должно находиться под присмотром. При небольшом времени приготовления устройство должно находиться под постоянным присмотром.

Во избежание перегрева не следует устанавливать устройство за декоративными дверцами.

ПРЕДУПРЕЖДЕНИЕ. Устройство и его детали могут сильно нагреваться при использовании. Будьте осторожны, избегайте контакта с нагревательными элементами. Не оставляйте детей до 8 лет без постоянного присмотра рядом с устройством.

ПРЕДУПРЕЖДЕНИЕ. При использовании жира или масла необходимо внимательно следить за приготовлением пищи на варочной панели во избежание опасных ситуаций и возгорания.

НИКОГДА не пытайтесь тушить огонь водой. Выключите устройство и накройте пламя крышкой или покрывалом.

ПРЕДУПРЕЖДЕНИЕ. Опасность пожара: не храните какие-либо предметы на варочной поверхности.

Инструкции по технике безопасности (продолжение)

RU

ПРЕДУПРЕЖДЕНИЕ. Для варочной панели следует использовать только те защитные ограничители, которые разработаны изготовителем устройства или рекомендованы им в качестве подходящих в инструкции по эксплуатации, или защитные ограничители, встроенные в устройство. **Использование неподходящих ограничителей может привести к несчастным случаям.**

Во время работы поверхности могут сильно нагреваться.

Данное устройство может использоваться детьми старше 8 лет и лицами с ограниченными физическими, сенсорными или умственными способностями и с недостаточным опытом или знаниями только в том случае, если они находятся под присмотром лица, отвечающего за их безопасность, или получили соответствующие инструкции, позволяющие им безопасно эксплуатировать электроприбор и дающие им представление об опасности, сопряженной с его эксплуатацией. Детям не следует играть с устройством. Очистка и техническое обслуживание могут выполняться детьми, только если они достигли возраста 8 лет, и только под присмотром взрослых.

Устройство и кабель следует хранить в месте, недоступном для детей младше 8 лет.

Инструкции по технике безопасности (продолжение)

ВНИМАНИЕ

RU

Надлежащее подключение и заземление устройства должен выполнять квалифицированный технический специалист.

Обслуживание должно выполняться только квалифицированными специалистами. Выполнение ремонта лицами без надлежащей квалификации может привести к получению травмы или серьезной поломке. При необходимости ремонта прибора обращайтесь в местный сервисный центр. Несоблюдение данных инструкций может привести к поломке устройства и к аннулированию гарантии.

Устройство, встраиваемое заподлицо, можно использовать только после установки в соответствующий корпус или в рабочую поверхность. Это позволит защитить электрические детали от нежелательных контактов в соответствии с требованиями по безопасности.

При появлении неисправностей, трещин или сколов:

- отключите все конфорки;
- отсоедините варочную панель от сети электропитания;
- обратитесь в местный сервисный центр.

При появлении трещин на варочной панели следует отключить устройство, чтобы избежать поражения электрическим током. Не используйте варочную панель, пока стеклянная поверхность не будет заменена.

Не используйте варочную панель для разогрева или размораживания продуктов, завернутых в алюминиевую фольгу или помещенных в алюминиевую посуду.

Инструкции по технике безопасности (продолжение)

RU

Если между варочной панелью и дном посуды попадет жидкость, то при ее испарении может возникнуть давление пара. В результате посуда может подскочить на месте.

Всегда следите за тем, чтобы варочная поверхность и дно посуды были сухими.

Во время приготовления пищи конфорки нагреваются.

Не подпускайте маленьких детей к варочной панели.

Упаковочные материалы могут представлять опасность для детей: храните все упаковочные материалы в недоступном для детей месте.

Данное устройство предназначено только для обычного приготовления пищи в домашних условиях. Оно не подходит для коммерческого или промышленного использования.

Никогда не используйте варочную панель для обогрева помещения.

Будьте осторожны, подключая электрические устройства к сетевым розеткам, расположенным рядом с варочной панелью. Сетевые провода не должны соприкасаться с варочной панелью.

При чрезмерном нагреве жир или масло легко воспламеняются. При использовании большого количества жира или масла (например, для картофеля фри) необходимо внимательно следить за процессом приготовления.

Завершив приготовление пищи, отключите конфорки.

Следите за тем, чтобы панель управления всегда была чистой и сухой.

Никогда не ставьте на варочную панель легковоспламеняющиеся предметы, это может привести к пожару.

Инструкции по технике безопасности (продолжение)

RU

При неосторожном обращении с устройством существует риск получения ожогов.

Кабели электроприборов не должны соприкасаться с горячей варочной поверхностью или горячей посудой.

Не используйте варочную панель для сушки одежды.

Пользователи с кардиостимуляторами и сердечными имплантатами должны находиться на безопасном расстоянии от включенных индукционных конфорок (не менее 30 см). При возникновении сомнений следует проконсультироваться с производителем медицинского прибора или врачом. (Только для моделей с индукционной варочной панелью)

Запрещается самостоятельно ремонтировать, разбирать или вносить изменения в устройство.

Прежде чем приступить к очистке, отключите прибор.

При очистке варочной панели соблюдайте все инструкции по очистке и эксплуатации, приведенные в настоящем руководстве.

Не подпускайте домашних животных к варочной панели, поскольку они могут наступить на элементы управления устройством, что приведет к нарушению его функционирования.

Инструкции по технике безопасности (продолжение)

RU

Утилизация упаковочных материалов

ПРЕДУПРЕЖДЕНИЕ

Все упаковочные материалы могут быть полностью переработаны. Прокладочные материалы и пенопласт имеют необходимую маркировку. Соблюдайте нормы безопасности и защиты окружающей среды при утилизации упаковочных материалов и отслуживших устройств.

Утилизация отслужившего устройства

ПРЕДУПРЕЖДЕНИЕ

Перед утилизацией отслужившего устройства приведите его в неработоспособное состояние, чтобы оно не могло служить источником опасности. Обратитесь к квалифицированному специалисту, чтобы отключить прибор от электросети и отсоединить шнур питания. Данное устройство нельзя утилизировать вместе с бытовыми отходами. Сведения о датах приема подобных отходов и о местах их утилизации можно получить в местной службе коммунального хозяйства или в районной администрации.

Правильная утилизация изделия (Использованное электрическое и электронное оборудование)



(Действительно для стран, использующих систему раздельного сбора отходов)

Наличие данного значка показывает, что изделие и его электронные аксессуары (например, зарядное устройство, гарнитура, кабель USB) по окончании их срока службы нельзя утилизировать вместе с другими бытовыми отходами. Во избежание нанесения вреда окружающей среде и здоровью людей при неконтролируемой утилизации, а также для обеспечения возможности переработки для повторного использования, утилизируйте изделие и его электронные аксессуары отдельно от прочих отходов.

Сведения о месте и способе утилизации изделия в соответствии с нормами природоохранного законодательства можно получить у продавца или в соответствующей государственной организации.

Бизнес-пользователи должны обратиться к своему поставщику и ознакомиться с условиями договора купли-продажи. Запрещается утилизировать изделие и его электронные аксессуары вместе с другими производственными отходами.

Установка варочной панели



Важно: Обеспечьте, чтобы ваше новое изделие правильно установил и заземлил квалифицированный специалист.
Обязательно выполните данное указание. Гарантийные обязательства не будут распространяться на любую неисправность, вызванную неправильной установкой.
Технические характеристики варочной панели приведены в конце этого руководства.

RU

Правила техники безопасности при установке

- Электрический монтаж должен быть выполнен так, чтобы для отключения изделия от сети переменного тока имелось устройство, у которого размыкаются все полюса с расстоянием между контактами не менее 3 мм. Для отключения подходят такие устройства, как автомат защиты от сверхтоков, плавкие предохранители (предохранители типа “пробок” должны быть удалены из держателя), устройства отключения при утечке на землю и контакторы.
- В отношении защиты от возгорания это изделие соответствует стандарту EN 60335 - 2 - 6. Электроприборы этого типа могут устанавливаться таким образом, что с одной стороны может находиться высокий шкаф или стена.
- Под варочной панелью нельзя устанавливать выдвижные ящики.
- Варочная панель должна устанавливаться так, чтобы обеспечить защиту от ударов.
- Предмет кухонной мебели, в который встраивается варочная панель, должен отвечать по устойчивости требованиям стандарта DIN 68930.
- Для защиты от влаги все отпиленные плоскости должны быть герметизированы соответствующим герметизирующим составом.
- На рабочих поверхностях из керамической плитки все места, соприкасающиеся с варочной панелью, должны быть полностью заполнены “затиркой” для плитки.
- На рабочих поверхностях из натурального или искусственного камня или из керамики для крепления необходимо использовать пригодную синтетическую смолу или комбинированный клей.
- Убедитесь в том, что уплотнительный материал вокруг рабочей поверхности распределен без щелей. Запрещается дополнительно применять силиконовые герметики, т.к. это может затруднить демонтаж варочной панели при техническом обслуживании.
- При демонтаже варочной панели ее необходимо выталкивать снизу.

Подключение к источнику электропитания

Перед подключением убедитесь в том, что рабочее напряжение электропитания варочной панели, обозначенное на табличке с техническими данными, соответствует напряжению имеющейся сети переменного тока. Табличка с техническими данными находится на нижней поверхности варочной панели.

Перед подключением кабелей к цепи питания отключите подачу напряжения.

Напряжение питания нагревательных элементов составляет 230 В переменного тока. Это изделие также нормально работает от сети переменного тока с напряжением 220 В.

Установка варочной панели (продолжение)

RU

Варочная панель должна быть подключена к сети переменного тока так, чтобы для отключения от сети переменного тока имелось устройство, у которого размыкаются все полюса с расстоянием между контактами не менее 3 мм, например, автомат защиты от сверхтоков, устройство отключения при утечке на землю или плавкий предохранитель.

Для подключения варочной панели к сети переменного тока необходимо использовать кабель типа H05SS - F (180°C) или обладающий более высокими характеристиками.

	Номинальный ток электроприбора (A)	Номинальная площадь поперечного сечения кабеля (мм ²)
1N~	> 25 и ≤ 32	> 4 и < 6
2N~	> 10 и ≤ 16	> 1,5 и < 2,5

Подключение должно выполняться так, как показано на схеме. Соединения должны быть выполнены в соответствии соответствующей схемой соединений.

Заземляющий кабель подключается к зажиму заземления.

Подключение кабелей должно выполняться в соответствии с номами и правилами.

Винты зажимов необходимо тщательно затянуть.

Соединительный кабель должен быть надежно закреплен зажимом для кабеля и кожух должен быть закрыт сильным нажатием (чтобы он зафиксировался). Перед тем, как включить варочную панель в первый раз, необходимо снять со стеклокерамической поверхности все защитные материалы и этикетки.



После того как варочная панель подключена к источнику электропитания, убедитесь в том, что все конфорки работают, по очереди включив каждую из них на максимальную мощность на короткое время. Обязательно проверьте работу функции блокировки от детей и индикаторов остаточного тепла.



После того как варочная панель включена в первый раз, все световые индикаторы и включается блокировка для обеспечения безопасности детей.

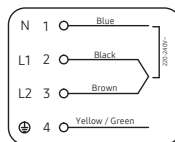
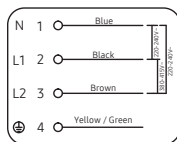
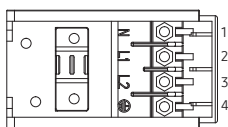

< 1N ~ >

L (фаза): коричневый
 N (нейтраль): Синий
 PE (защитное заземление): желтый / зелёный



Предупреждение: Обратите внимание на правильность подключения изделия к фазовому и нейтральному проводам сети переменного тока в вашем доме (см. схемы соединения), иначе компоненты варочной панели могут выйти из строя.

Гарантийные обязательства не распространяются на неисправность, вызванную неправильной установкой.

Установка варочной панели (продолжение)

Встраивание в столешницу



Перед установкой запишите заводской номер изделия, который имеется на табличке с техническими данными. Этот номер может понадобиться в случае обращения в службу технической поддержки. После установки доступ к нему будет невозможен, т.к. табличка с техническими данными находится на нижней стороне электроприбора.

Обратите особое внимание на требования по минимальному физическому пространству и просветам.

Перед установкой варочной панели на кронштейны закрепите оба боковых кронштейна прилагаемыми шурупами.

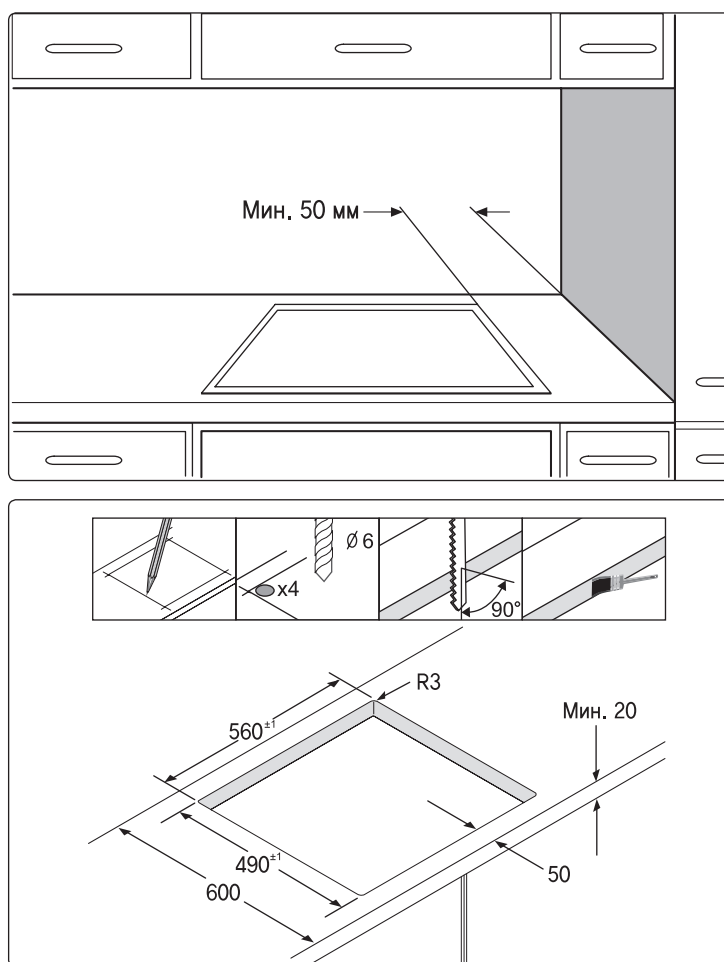

Установка варочной панели (продолжение)

RU

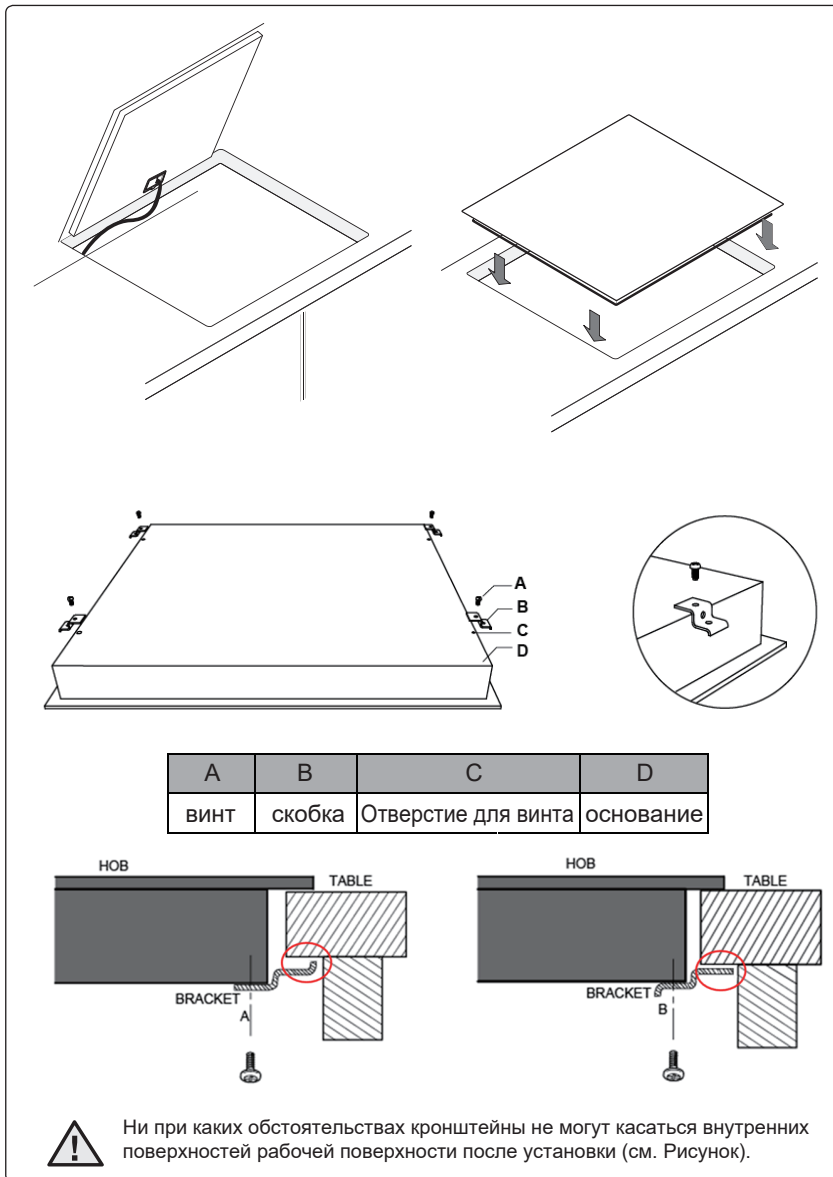

Составные части и функциональные особенности

Конфорки и панель управления

RU

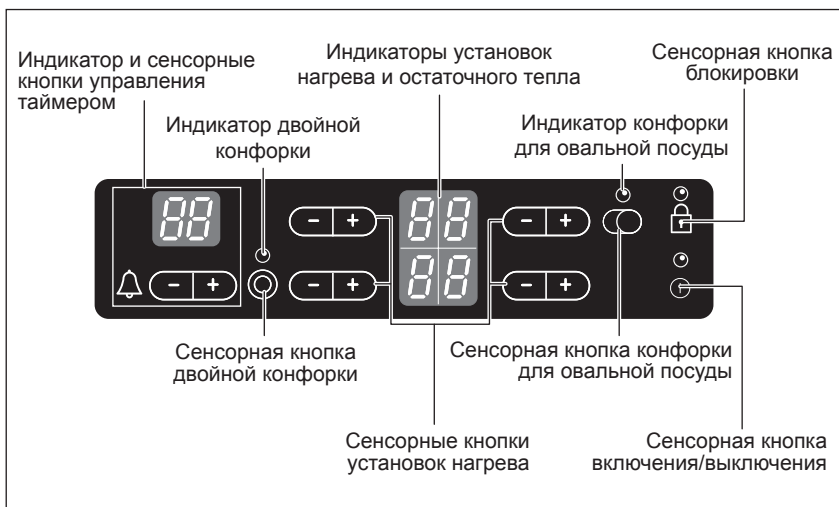
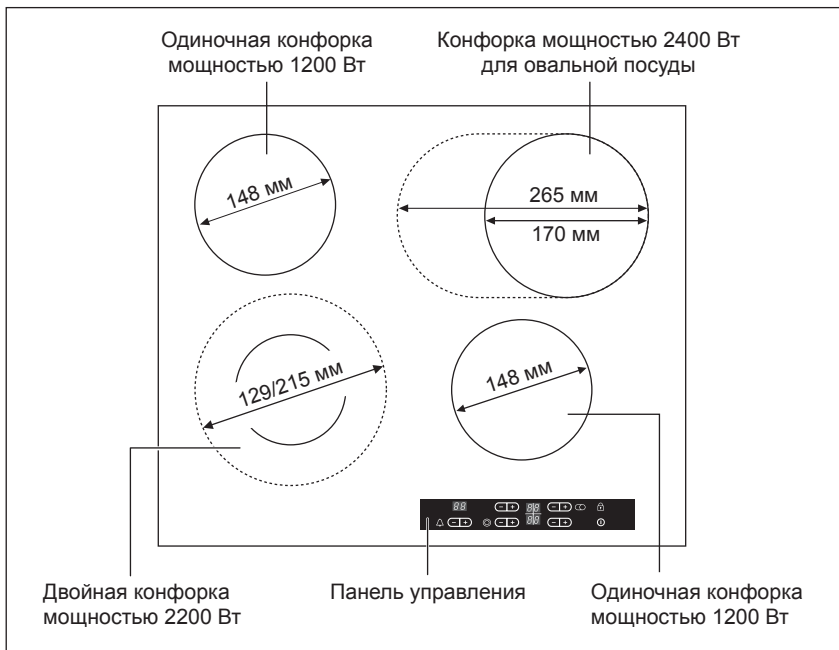

Составные части и функциональные особенности (продолжение)

RU

Комплект поставки

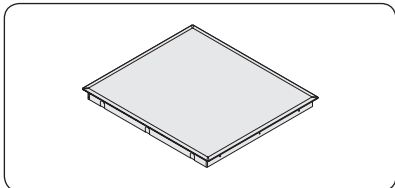

1 Стеклокерамическая варочная панель

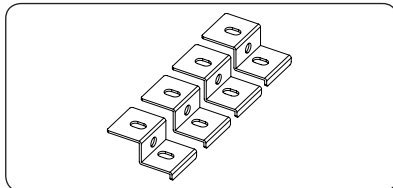

2 Установочные кронштейны

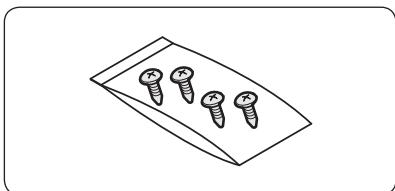

3 Шурупы

Составные части и функциональные особенности (продолжение)









RU

Основные особенности вашего изделия

- **Стеклокерамическая варочная поверхность:** Эта варочная панель оснащена стеклокерамической варочной поверхностью и четырьмя конфорками с малой инерционностью. Излучающие тепло нагревательные элементы позволяют значительно сократить время нагрева конфорок, если сравнивать их с традиционными (чугунными).
- **Сенсорные кнопки управления:** ваша варочная панель управляется сенсорными кнопками.
- **Удобная чистка:** Преимущества стеклокерамической варочной поверхности и сенсорных кнопок управления заключаются в удобстве чистки. Ровную и плоскую поверхность гораздо проще чистить.
- **Сенсорная кнопка включения / выключения:** сенсорная кнопка включения / выключения обеспечивает для изделия отдельный выключатель электропитания. Нажатия этой сенсорной кнопки позволяет включать и выключать изделие. Внимание! Даже в выключенном состоянии, плита находится под напряжением (в дежурном режиме).
- **Индикаторы управления и функций:** цифровой дисплей и индикаторы показывают информацию об установках и включенных функциях, а также о наличии остаточного тепла на разных конфорках.
- **Защитное отключение:** функция защитного отключения обеспечивает автоматическое выключение всех конфорок по истечении определенного времени, если установки не изменялись.
- **Индикатор остаточного тепла:** На дисплее высвечивается значок остаточного тепла, если конфорка еще очень горячая. Внимание! Даже если индикатор не горит, всё равно существует опасность ожога от конфорки или горячей посуды.
- **Двойная конфорка:** на варочной поверхности имеется двойная конфорка. Эта конфорка позволяет обеспечить зоны нагрева двух размеров, например, во время приготовления пищи в посуде меньшего размера. Это позволяет экономить электроэнергию.
- **Многоцелевая конфорка:** варочная панель оснащена многоцелевой конфоркой, на которой можно готовить пищу в посуде овальной формы. В зависимости от установок она может использоваться для приготовления пищи в посуде круглой или овальной формы, например, при приготовлении в ситейниках или для разогрева пищи.

Цифровые индикаторы: четыре поля цифрового дисплея соответствуют четырем конфоркам.

Они отображают следующую информацию:

-  варочная панель включена,
- с  по  выбранная степень нагрева,
-  остаточное тепло,
-  включена блокировка для безопасности детей
-   сообщение об ошибке, время нажатия на сенсорную кнопку превышает 10 секунд.
-   сообщение об ошибке, если варочная панель перегревается из-за неправильного функционирования.

Составные части и функциональные особенности (продолжение)

RU

Защитное отключение



Если одна из конфорок не выключена, или уровень мощности не был изменён в течение продолжительного периода времени, соответствующая конфорка автоматически отключится.

При наличии остаточного тепла на цифровом индикаторе, соответствующем данной конфорке, будет отображаться символ  (от слова "hot" - горячо).

Конфорки автоматически отключаются по прошествии определенного времени.

Уровень мощности нагрева	1 - 2	После 6 часов
Уровень мощности нагрева	3 - 4	После 5 часов
Уровень мощности нагрева	5 - 6	После 3 часов
Уровень мощности нагрева	7 - 9	После 1 часов





Если варочная панель перегрелась в результате неправильного функционирования, будут отображаться значки  .

После этого варочная панель отключится.

Если одна или несколько конфорок отключатся до наступления указанного выше времени, см. раздел "Устранение проблем".

Другие причины, по которым конфорка может самостоятельно отключиться

Все конфорки отключаются, если на панель управления попадает горячая жидкость, "сбежавшая" из кастрюли. Отключение происходит приблизительно через 10 секунд и на дисплее загорается индикация  .

Автоматическое отключение также происходит в том случае, если вы положите влажную тряпку на панель управления. В обоих этих случаях электроприбор нужно будет включить снова с помощью сенсорной кнопки включения питания () после удаления жидкости или снятия влажной тряпки.

Индикатор остаточного тепла

При наличии остаточного тепла после выключения отдельной конфорки или всей варочной панели на цифровых индикаторах, соответствующих нагретым конфоркам, будет отображаться значок  (от слова "hot" - горячий). Даже после выключения конфорки индикатор остаточного тепла продолжает светиться до тех пор, пока конфорка не охладится.

Вы можете использовать остаточное тепло, чтобы оттаивать продукты или не дать приготовленному блюду остыть.



Важно: если горит индикатор остаточного тепла, существует вероятность ожога.

Внимание! Даже если индикатор не горит, всё равно существует опасность ожога от конфорки или горячей посуды.

Важно: при нарушении энергоснабжения символ  гаснет и информация об остаточном тепле становится недоступной. Но при этом для вас остается опасность ожога. Чтобы избежать этого, всегда будьте внимательны, находясь около варочной панели.

Перед началом работы

Первоначальная чистка

Протрите стеклокерамическую поверхность влажной салфеткой с использованием чистящего средства для стеклокерамических варочных панелей.



Важно: не используйте едких или абразивных чистящих средств. Вы можете повредить варочную поверхность.

RU

Использование варочной панели

Используйте подходящую посуду для приготовления пищи

Хорошая посуда позволит достичь хороших результатов.

- Качество посуды для приготовления пищи зависит от формы ее дна. Дно посуды должно быть как можно более толстым и плоским.
 - Покупая новую посуду, обращайте особое внимание на диаметр ее дна. Производители часто сообщают только о диаметре ее верхней части.
 - Посуда с алюминиевым или медным дном может вызвать изменение цвета стеклокерамической варочной поверхности. Это изменение цвета очень трудно или даже невозможно удалить.
 - Не используйте чугунную посуду или посуду с поврежденным дном, имеющим шероховатости или заусенцы. Такая посуда может привести к образованию царапин на варочной поверхности при скольжении посуды.
 - При охлаждении дно посуды обычно немного выгибается вовнутрь (становится вогнутым). Оно никогда не должно выгибаться наружу (становиться выпуклым).
 - Если вы используете посуду определенного типа (например, соковарку или скороварку), пожалуйста, соблюдайте инструкции ее изготовителя.
 - Всегда используйте посуду, которая предназначена для стеклокерамической поверхности.
- Использование неподходящей посуды может привести к повреждению изделия (например, к царапинам или пятнам на стекле).

Советы по экономии электроэнергии



Вы можете сэкономить электроэнергию, соблюдая приведенные ниже рекомендации.



Правильно!

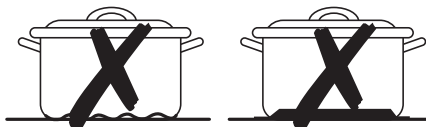

Неправильно!

Использование варочной панели (продолжение)

RU

- Всегда устанавливайте посуду на конфорку до ее включения.
- Грязные конфорки и днища посуды увеличивают расход электроэнергии.
- По возможности полностью закрывайте крышку посуды.
- Выключайте конфорки до окончания приготовления пищи и используйте остаточное тепло для поддержания пищи теплой или для оттаивания продуктов.

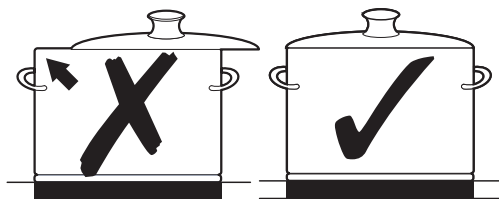

- Диаметр дна посуды должен соответствовать диаметру конфорки.
- Использование скороварки позволяет сократить время приготовления пищи до 50 %.

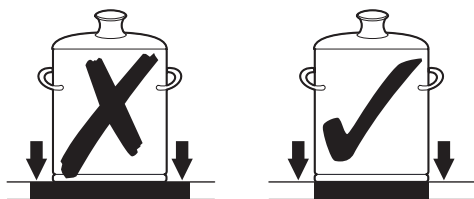

Использование сенсорных кнопок управления

Для работы с сенсорными кнопками управления нажимайте нужную кнопку кончиком указательного пальца до тех пор, пока не появится или не исчезнет соответствующий индикатор, или до тех пор, пока не активизируется необходимая функция.

Убедитесь в том, что при работе изделия вы нажимаете только одну сенсорную кнопку управления. Вы можете случайно нажать также на соседнюю сенсорную кнопку управления.

Использование варочной панели (продолжение)

RU

Включение варочной панели

Нажмите сенсорную кнопку “Блокировка ” и удерживайте на ней палец приблизительно 3 секунды.

Варочная панель включается с помощью сенсорной кнопки “Вкл / Выкл ” на панели управления.

Нажмите сенсорную кнопку “Вкл / Выкл ”.





На цифровом индикаторе появится значок .

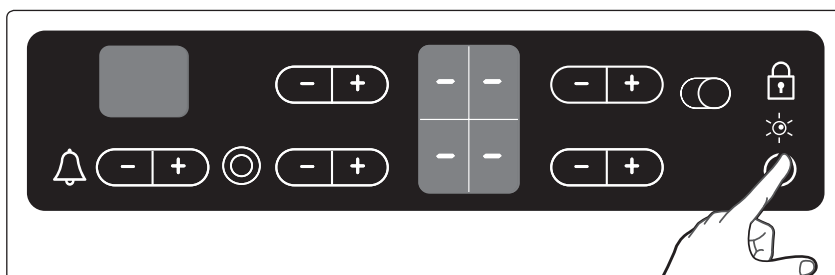



После включения варочной панели с помощью сенсорной кнопки “Вкл / Выкл ” необходимо выбрать режим нагрева в течение 10 секунд. В противном случае варочная панель автоматически отключится для обеспечения безопасности.





Установка температуры

Для установки и регулировки уровня мощности (от  до ) при приготовлении пищи нажимайте сенсорные кнопки ,  соответствующие необходимой конфорке.

После первого нажатия сенсорной кнопки  уровень нагрева устанавливается в значение .

После первого нажатия сенсорной кнопки  уровень нагрева устанавливается в значение .

Для увеличения уровня нагрева используйте сенсорную кнопку , для уменьшения уровня нагрева используйте сенсорную кнопку .

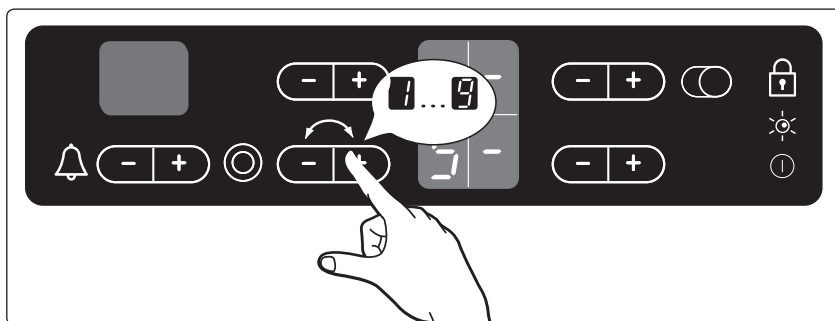

Использование варочной панели (продолжение)

RU

Выключение варочной панели



Варочная панель полностью выключается с помощью сенсорной кнопки “Вкл / Выкл ” на панели управления.



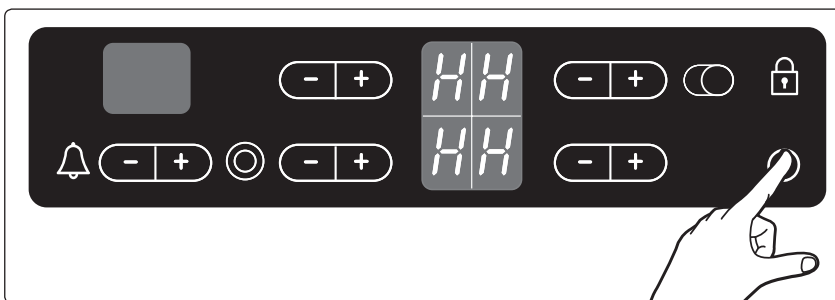

Нажмите сенсорную кнопку “Вкл / Выкл ”.



После выключения отдельной конфорки или всей варочной панели может оставаться остаточное тепло до тех пор, пока на цифровых индикаторах, соответствующих данным конфоркам, будет отображаться символ  (от слова “hot” - горячо).



Если уровень нагрева установлен в значение  и вы хотите выключить конфорку, нажмите сенсорную кнопку  еще раз, и значение уровня нагрева станет равным 0.

Для быстрой установки уровня нагрева удерживайте палец на сенсорной кнопке  или  до тех пор, пока не будет установлено требуемое значение. Если более чем одна сенсорная кнопка остается нажатой более 10 секунд, на индикаторе уровня нагрева появляется сообщение об ошибке  . Чтобы сбросить его, нажмите сенсорную кнопку “Вкл / Выкл ”.

Использование варочной панели (продолжение)

RU

Использование конфорки для приготовления пищи в посуде овальной формы

Эта конфорка может переключаться с круглого малого нагревательного элемента на большой нагревательный элемент овальной формы.



Переключение между двумя нагревательными элементами может выполняться только в том случае, если вы уже установили уровень нагрева для малого нагревательного элемента.

1. Установите уровень нагрева.

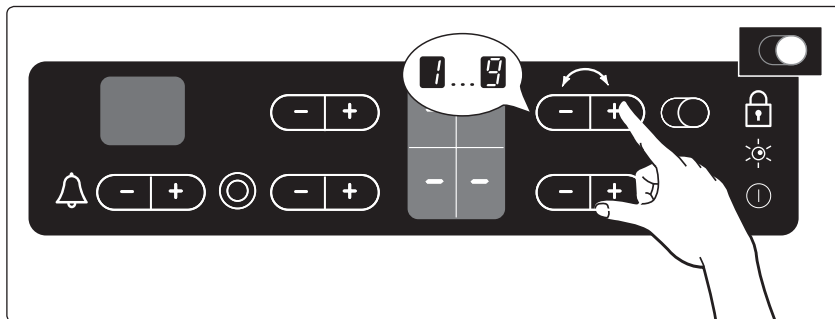

2. Для включения или выключения нагревательного элемента овальной формы нажмите пальцем сенсорную кнопку "Нагревательный элемент овальной формы" и удерживайте палец до тех пор, пока не включится или не выключится индикатор.

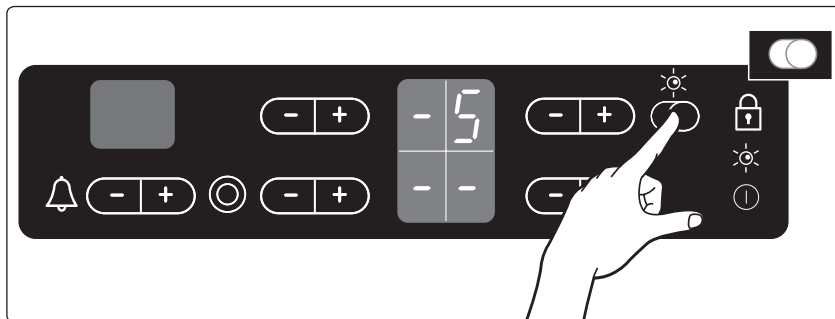

Использование варочной панели (продолжение)

RU

Использование двойной конфорки

Используя двойную конфорку, вы можете переключаться между малым нагревательным элементом и большим нагревательным элементом в зависимости от размера посуды. Выбор производится сенсорной кнопкой “Двойная конфорка ☉”.



Переключение между двумя нагревательными элементами может выполняться только в том случае, если вы уже установили уровень нагрева для малого нагревательного элемента.

1. Установите уровень нагрева.

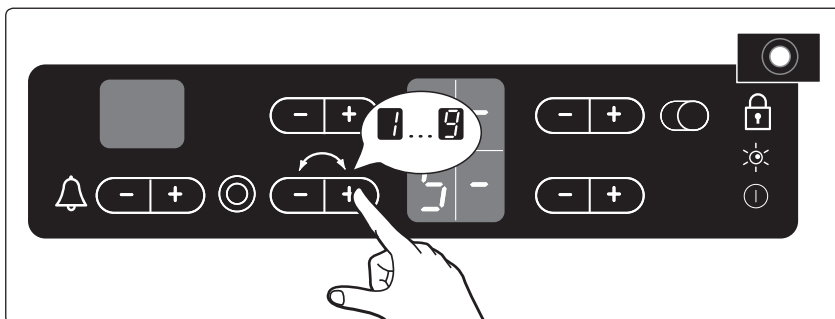

2. Нажмите сенсорную кнопку “Двойная конфорка ☉”. Произойдет переключение на большой нагревательный элемент. Включится индикатор.

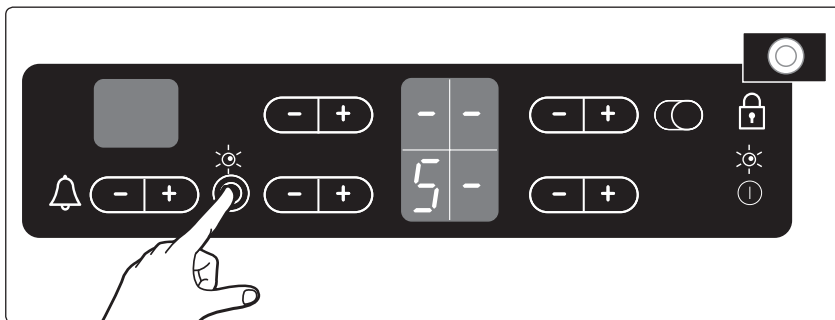



3. Для отключения большого нагревательного элемента снова нажмите сенсорную кнопку “Двойная конфорка ☉”.

Использование варочной панели (продолжение)

Выключение конфорки

RU

Для выключения конфорки нажимайте сенсорную кнопку  или  на панели управления до тех пор, пока на индикаторе уровня нагрева не появится символ .

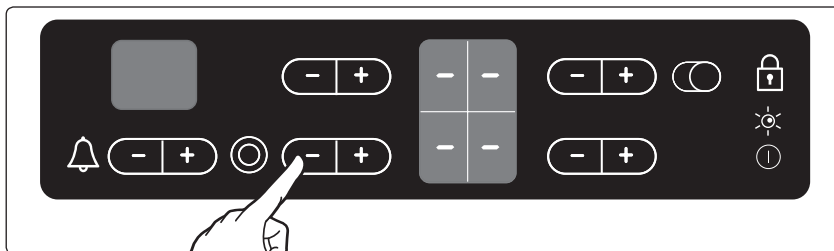



Использование блокировки для безопасности детей

Вы можете использовать блокировку для безопасности детей для того, чтобы предотвратить случайное включение конфорки или активизацию других функций варочной панели. Сенсорную кнопку управления блокировкой можно использовать только при включенном питании варочной панели.

Включение блокировки для безопасности детей

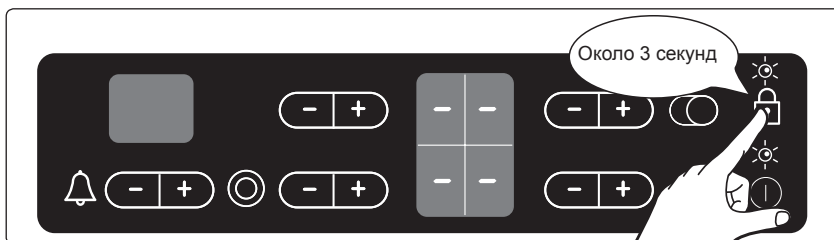
1. Нажимайте сенсорную кнопку  в течение примерно 3 секунд. Включение блокировки подтвердится звуковым сигналом.



2. Нажмите любую сенсорную кнопку уровня нагрева. На индикаторе появится символ , указывающий на включение блокировки для безопасности детей.

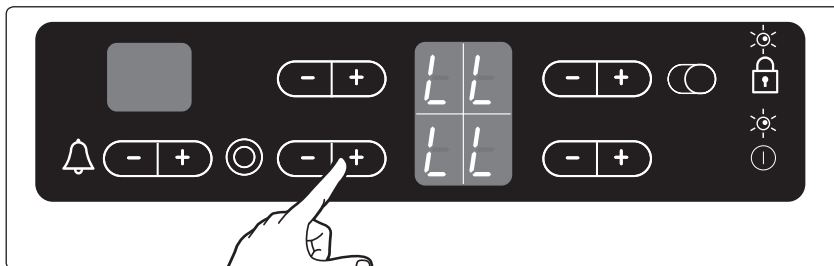

Использование варочной панели (продолжение)

RU

Выключение блокировки для безопасности детей

1. Нажимайте сенсорную кнопку управления блокировкой в течение примерно 3 секунд. Выключение блокировки подтвердится звуковым сигналом.

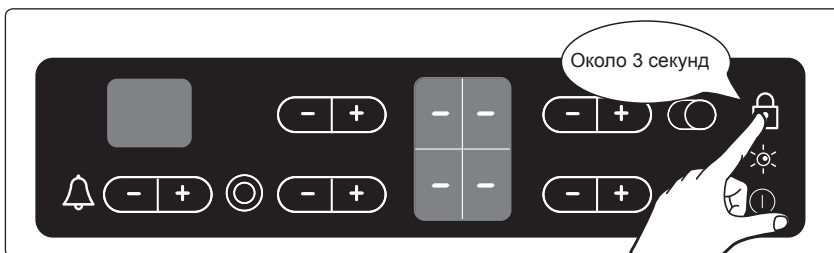

После выключения устройства через несколько минут в целях безопасности автоматически активируется блокировка от детей.

Таймер

Таймер может использоваться в двух режимах:

Использование таймера для защитного отключения



Если для конфорки установлено определенное время, она автоматически отключится по истечении заданного периода. Эта функция может одновременно использоваться для нескольких конфорок.

Использование таймера для обратного отсчета времени

Таймер обратного отсчета времени не работает, если конфорка включена.

Установка защитного отключения

Конфорка (конфорки), для которых вы хотите установить время защитного отключения, должны быть включены.

1. С помощью сенсорной кнопки управления таймером  выберите конфорку, для которой вы хотите установить время защитного отключения. После выбора первой включенной конфорки нажатие сенсорной кнопки управления таймером  приводит к медленному миганию соответствующего цифрового индикатора. Например, передний левый индикатор соответствует передней левой конфорке. На цифровом индикаторе таймера появятся символы .

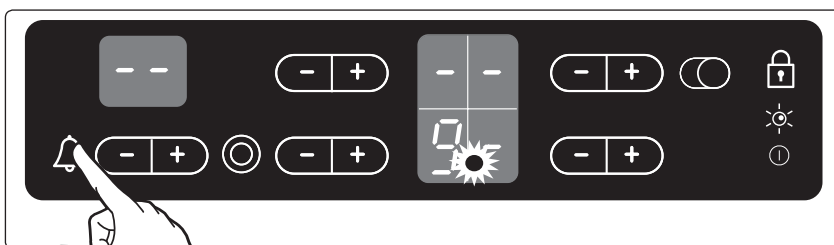

Для выбора следующей включенной конфорки снова нажмите сенсорную кнопку управления таймером .

Использование варочной панели (продолжение)

RU

- Для установки необходимого периода времени нажимайте сенсорные кнопки управления таймером или . Например, вы установили время 15 минут. По истечении этого периода времени конфорка автоматически отключится. Теперь функция защитного отключения активизирована.

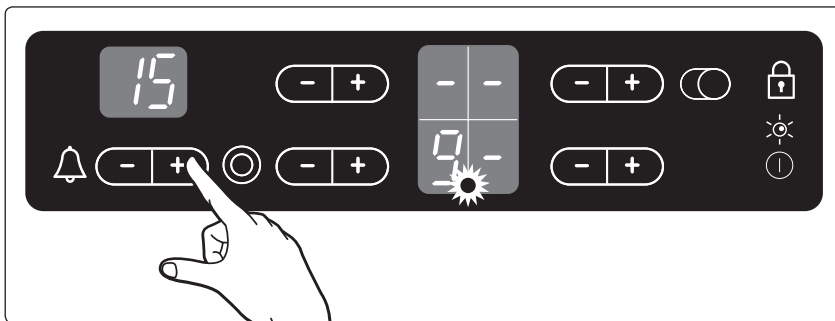

Для отображения времени, оставшегося до выключения любой конфорки, нажимайте сенсорную кнопку управления таймером .

Соответствующий цифровой индикатор начнет медленно мигать.

Изменение установок выполняется сенсорными кнопками управления таймером или . По истечении установленного периода времени конфорка автоматически выключается, раздается звуковой сигнал, и включается цифровой индикатор таймера.



Для быстрой установки удерживайте сенсорные кнопки управления таймером или до тех пор, пока не будет установлено требуемое значение.

Если сначала нажать сенсорную кнопку , то установится время 99 минут; если сначала нажать сенсорную кнопку , то установится время 1 минута.

Таймер обратного отсчета времени

Для использования таймера обратного отсчета времени варочная панель должна быть включена, но все конфорки должны быть выключены.

- Нажмите сенсорную кнопку управления таймером . На цифровом индикаторе таймера появятся символы .
- Установите необходимый период времени сенсорными кнопками управления таймером или . Теперь функция отсчета в обратном направлении активизирована. Оставшееся время отображается на цифровом индикаторе таймера. Для изменения установок нажмите сенсорную кнопку управления таймером , затем нажимайте сенсорные кнопки таймера или .

Использование варочной панели (продолжение)

RU

Блокирование и разблокирование панели управления

В любой момент во время приготовления пищи можно заблокировать панель управления (за исключением сенсорной кнопки “Вкл/Выкл ☉”), чтобы предотвратить случайное изменение установок, например, когда вы протираете панель тряпкой.

1. Нажимайте сенсорную кнопку блокировки в течение приблизительно 3 секунд. Включится индикатор блокировки. Теперь сенсорные кнопки управления заблокированы.
2. Для разблокирования сенсорных кнопок управления снова нажимайте сенсорную кнопку блокировки в течение приблизительно 3 секунд. Индикатор блокировки выключится.

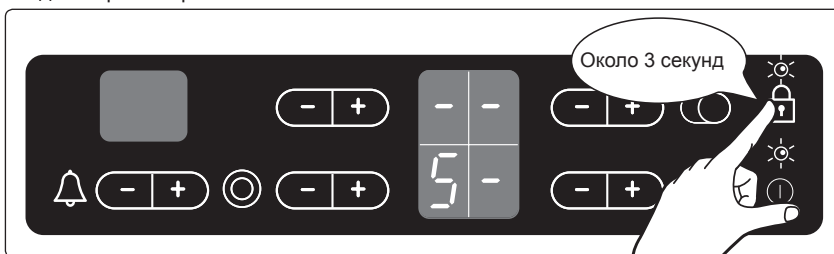

Рекомендуемые установки для приготовления определенных блюд

Значения, приведенные в таблице, являются примерными. Значения уровня нагрева при приготовлении различных блюд зависят от многих параметров, включая качество посуды, используемой для приготовления, вида и количества приготовляемой пищи.

Уровень нагрева	Метод приготовления	Примеры использования
9	Разогрев Обжаривание в масле Жарка	Разогрев больших количеств жидкости, варка макаронных изделий, обжаривание мяса (обжаривание гуляша, мяса для тушения)
8	Интенсивная жарка	Стейки, филе, рубленое мясо, колбаски, блинчики / лепешки
7		
6	Жарка	Шницели / отбивные, печень, рыба, котлеты, яичница - глазунья
5	Кипячение	Кипячение до 1,5 л жидкости, варка картофеля и овощей
4		
3	Приготовление на пару Тушение Варка	Приготовление на пару и тушение небольших количеств овощей, варка риса и молочных блюд
2		
1	Расплавление	плавление масла, растворение желатина, расплавление шоколада

Примечание

- Значения уровней нагрева, приведенные в таблице выше, являются только рекомендациями для вашего сведения.
- При использовании определенной посуды и приготовлении различных блюд вы должны сами выбрать оптимальные уровни нагрева.

Чистка и уход

RU

Варочная панель



Важно: Не допускайте контакта чистящих средств с горячей стеклокерамической поверхностью. Все чистящие средства после чистки необходимо тщательно удалить с помощью чистой воды, т.к. они могут произвести разъедающий эффект при нагревании варочной поверхности. Не используйте никаких агрессивных чистящих средств, таких, как аэрозоли для чистки грилей или печей, абразивные подушечки или абразивные средства для чистки кастрюль.



Очищайте стеклокерамическое покрытие после каждого использования, когда оно еще теплое на ощупь. Таким образом, вы избежите образования пригара из пролитых жидкостей. Удаляйте окалину, следы воды, капли жира и пятна от металла с помощью имеющихся в продаже чистящих средств для стеклокерамики. Если плита содержит рамку из нержавеющей стали, то для её очистки необходимо соответствующее чистящее средство.

Легкие загрязнения

1. Протрите стеклокерамическую поверхность влажной тряпкой.
2. Насухо протрите стеклокерамическую поверхность чистой тряпкой. На поверхности не должно остаться следов чистящих средств.
3. Тщательно очищайте всю стеклокерамическую поверхность раз в неделю с помощью имеющихся в продаже чистящих средств для стеклокерамики или нержавеющей стали.
4. Очищайте стеклокерамическую поверхность с помощью достаточного количества чистой воды и насухо вытирайте чистой тряпкой без ворса.

Сильные загрязнения

1. Для удаления выкипевшей пищи и трудновыводимых пятен используйте скребок для стекла.
2. Расположите скребок под углом к стеклокерамической поверхности.
3. Удалите загрязнение лезвием скребка.



Скребки для стекла и чистящие средства для стеклокерамики можно приобрести в специализированных магазинах.

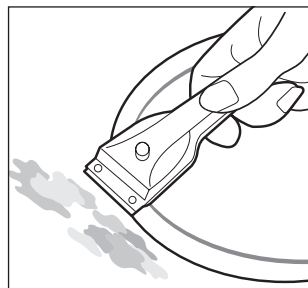

Чистка и уход (продолжение)

RU

Трудновыводимые загрязнения

1. Немедленно удалите пригоревший сахар, прилипший пластик, алюминиевую фольгу или другие материалы с помощью скребка для стекла, пока варочная панель еще остается горячей.



Важно: При очистке скребком для стекла горячей варочной поверхности имеется риск ожога.

2. После того, как варочная панель остынет, очистите ее как обычно.



Если конфорка, на которой что-то расплавилось, остыла, снова нагрейте ее для чистки. Царапины или темные пятна на стеклокерамической поверхности, вызванные, например, посудой с острыми краями, нельзя удалить. Однако они не влияют на работу варочной панели.

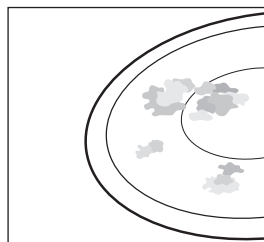

Обрамление варочной панели



Важно: Не используйте уксус, лимонный сок или растворители при очистке обрамления варочной панели, иначе оно может потускнеть.

1. Протрите обрамление влажной тряпкой.
2. Смочите прилипшие остатки пищи мокрой тряпкой. Протрите и затем вытрите насухо.

Чтобы избежать повреждения вашей варочной панели

- Не используйте стеклокерамическую поверхность для работы или хранения каких-либо предметов.
- Не включайте конфорку, если на нее не установлена посуда или если эта посуда пустая.
- Стеклокерамическая поверхность является очень прочной и устойчивой к нагреву, но она может быть разбита. Ее можно повредить, если сильно ударить по ней острым или твердым предметом или уронить его на нее.
- Не используйте чугунную посуду или посуду с поврежденным дном, с острыми углами или заусенцами. При передвижении такой посуды на поверхности могут образоваться царапины.
- Не ставьте посуду на обрамление варочной панели. На покрытии могут образоваться царапины и повреждения.



Чистка и уход (продолжение)

RU

- Избегайте попадания кислотных жидкостей, например, уксуса, лимонного сока и средств для удаления накипи на обрамление варочной панели, т.к. эти жидкости могут привести к образованию тусклых пятен.
- Если на горячую варочную поверхность попадет сахар или пища, содержащая сахар, и пригорит, это пятно необходимо немедленно удалить с помощью скребка для стекла, пока конфорка еще горячая. Если дать конфорке остыть, удаление пятна может привести к ее повреждению.
- Держите любые предметы и материалы, которые могут расплавиться, например, пластик, алюминиевую фольгу и фольгу для запекания подальше от стеклокерамической поверхности. В случае расплавления этих материалов на варочной поверхности их необходимо немедленно удалить с помощью скребка.

Гарантия и обслуживание

Ответы на часто задаваемые вопросы и устранение проблем

Проблема может возникнуть из-за небольшой ошибки, и вы можете ликвидировать ее самостоятельно с помощью следующих инструкций. Не пытайтесь самостоятельно предпринимать никаких действий по ремонту, если в каком-то случае ниже следующие инструкции не помогли разрешить проблему.



Предупреждение: Ремонт этого изделия должен выполняться только квалифицированным техническим специалистом. Неправильно выполненный ремонт может привести к существенному риску для пользователя. Если ваша варочная панель нуждается в ремонте, пожалуйста, свяжитесь с вашим сервисным центром.

Что делать, если конфорки не работают?

Проверьте следующее:

- Предохранители в домашней электросети (на распределительном щитке) находятся в рабочем состоянии. Если предохранители срабатывают несколько раз, обратитесь к электрику.
- Варочная панель правильно подключена.
- Индикаторы на панели управления светятся.
- Конфорка включена.
- Для конфорок установлен желаемый уровень нагрева.

Что делать, если конфорки не включаются?

Проверьте следующее:

- Не прошло ли более 10 секунд между включением варочной панели сенсорной кнопкой включения / выключения и включением конфорки (см. раздел "Включение варочной панели").
- Не закрыта ли часть панели управления влажной тряпкой и не залита ли жидкостью.



Гарантия и обслуживание (продолжение)

RU

Что делать, если все индикаторы, кроме индикатора остаточного тепла внезапно гаснут?

Это может возникнуть по двум причинам:

- Случайно нажата сенсорная кнопка включения/выключения.
- Часть панели управления закрыта влажной тряпкой или залита жидкостью.

Что делать, если после выключения конфорок не светится индикатор остаточного тепла?

Это может возникнуть по следующей причине:

- Конфорка была включена в течение небольшого периода времени и недостаточно нагрелась. Если конфорка использовалась длительное время, но индикатор остаточного тепла не загорается, то Вам необходимо обратиться в авторизованный сервисный центр.

Что делать, если конфорка не включается или не выключается?

Это может возникнуть по следующим причинам:

- Часть панели управления закрыта влажной тряпкой или залита жидкостью.
- Включен режим блокировки для безопасности детей.

Что делать, если на цифровом индикаторе светятся символы ?

Это может возникнуть по следующей причине:

- Часть панели управления закрыта влажной тряпкой или залита жидкостью. Для сброса сообщения об ошибке нажмите сенсорную кнопку включения/выключения.

Что означает, если конфорка не светится красным светом?

- Выбранная температура конфорки поддерживается датчиком, который периодически включает и выключает конфорку, поэтому варочная поверхность не всегда светится красным светом. Если вы установили низкий уровень нагрева, включение и выключение будут производиться чаще, чем при высоком уровне нагрева. Но и при самом большом уровне нагрева все равно периодически происходит включение и выключение конфорки.

Если вы вызовете технического специалиста из-за ошибки при эксплуатации варочной панели, вызов может быть платным даже в период гарантии.

Обслуживание

Перед тем как позвонить в службы поддержки или технического обслуживания прочитайте раздел “Устранение проблем”.

Если вам все еще необходима помощь, следуйте инструкциям, приведенным ниже.

Вызван ли отказ технической неисправностью?

Если это так, обратитесь в сервисный центр.

Заранее подготовьтесь к разговору. Это упростит процесс диагностики проблемы, а также поможет понять, необходим ли визит технического специалиста.

Пожалуйста, подготовьте следующую информацию.

- В чем проявляется проблема?
- При каких обстоятельствах возникает проблема?

Гарантия и обслуживание (продолжение)

RU

Когда вы будете звонить, вы должны знать модель и заводской номер своего изделия. Эта информация находится на табличке с техническими данными в следующем порядке:

- сание модели
- Заводской номер (15 цифр)

Мы рекомендуем вам записать эту информацию здесь, чтобы упростить доступ к ней.

Модель:

Заводской номер:

В каких случаях вам придется платить за обслуживание даже в период гарантии?

- Если вы могли ликвидировать проблему самостоятельно с помощью одного из решений, предложенных в разделе “Устранение проблем”.
- Если технический специалист был вынужден совершить несколько визитов к вам из-за того, что он не получил всей необходимой информации перед визитом, и, в результате, например, был вынужден совершить дополнительный визит, чтобы привести необходимые запасные части для замены. Подготовьтесь к телефонному звонку, как было описано выше, чтобы сэкономить свои деньги и исключить необходимость дополнительных визитов.

Технические характеристики

RU

Габаритные размеры варочной панели

Ширина 575 мм
Глубина 505 мм
Высота 55 мм

Размеры вырезов в столешнице

Ширина 560 мм
Глубина 490 мм
Радиус закруглений 3 мм

Конфорки

Расположение	Диаметр	Мощность
Передняя левая	129 / 215 мм	750 / 2200 Вт
Задняя левая	148 мм	1200 Вт
Задняя правая	170 / 265 мм	1500~1600 / 2400 Вт
Передняя правая	148 мм	1200 Вт

Подводимое напряжение

220-240 В ~ 50/60 Гц переменного тока

Максимальная потребляемая мощность

6,4-7,5 кВт



Масса

Нетто около 8,2 кг

Брутто около 9,7 кг

Приложение

RU

	<p>Символ «не для пищевой продукции» применяется в соответствии с техническим регламентом Таможенного союза «О безопасности упаковки» 005/2011 и указывает на то, что упаковка данного продукта не предназначена для повторного использования и подлежит утилизации. Упаковку данного продукта запрещается использовать для хранения пищевой продукции.</p>
	<p>Символ «петля Мебиуса» указывает на возможность утилизации упаковки. Символ может быть дополнен обозначением материала упаковки в виде цифрового и/или буквенного обозначения.</p>

Подлежит использованию по назначению в нормальных условиях
Срок службы: 7 лет

Технический лист с информацией об энергетической эффективности (только для Республики Беларусь)

Наименование изготовителя	Samsung Electronics co. Ltd.
Идентификация модели	NZ64T3516CK, NZ64T3516QK, NZ64T3516BK
Тип конфорочной панели	встроенная
Технология нагрева (индукционные рабочие зоны и рабочие участки, излучающие рабочие зоны, электроплитки)	теплоизлучающие рабочие зоны
Количество рабочих зон и/или участков	4
Диаметр (Ø) полезной рабочей поверхности для каждой электрической нагреваемой рабочей зоны (для кругообразных участков), см	Ø 21,5 (передняя) Ø 15,0 (передняя) Ø 15,0 (задняя) Ø 17,0 (задняя)
Длина и ширина (L x W) полезной рабочей поверхности для каждой электрически нагреваемой рабочей зоны или участка (для не кругообразных рабочих зон или участков), см	-
Потребление энергии каждой рабочей зоны или участка на килограмм, Вт·ч/кг	Ø 21,5 (передняя) : 198,8 Вт·ч/кг Ø 15,0 (передняя) : 194,0 Вт·ч/кг Ø 15,0 (задняя) : 193,2 Вт·ч/кг Ø 17,0 (задняя) : 193,3 Вт·ч/кг
Потребление энергии конфорочной панели на килограмм, Вт·ч/кг	194,8 Вт·ч/кг

Данные приведены в соответствии со стандартом СТБ 2477-2017

Советы по экономии энергии:

- Всегда устанавливайте посуду (кастрюли, сковородки и т.п.) перед включением рабочих зон и участков
- Если рабочие зоны и участки грязные, то это приводит к повышенному потреблению энергии
- Использование скороварок позволяет уменьшить время приготовления пищи

SAMSUNG

EAC

Производитель : Samsung Electronics Co., Ltd

Адрес производителя :

Республика Корея, (Maetan-dong) 129, Samsung-ro, Yeongtong gu, Suwon-si, Gyeonggi-do, 16677

Адрес мощностей производства :

Китай, 19 Sanle Road, Beijiao, Shunde, Foshan, Guangdong

Страна производства : Китай

Импортер в России :

Российская Федерация 123242 г.Москва, Новинский бульвар, д. 31, помещение 1, 2

В СЛУЧАЕ ВОЗНИКНОВЕНИЯ ВОПРОСОВ ИЛИ КОММЕНТАРИЕВ

СТРАНА	ТЕЛЕФОН	ВЕБ-САЙТ
RUSSIA	8-800-555-55-55 (VIP care 8-800-555-55-88)	www.samsung.com/ru/support
GEORGIA	0-800-555-555	www.samsung.com/support
ARMENIA	0-800-05-555	
AZERBAIJAN	0-88-555-55-55	
KYRGYZSTAN	00-800-500-55-500 (GSM: 9977)	
UZBEKISTAN	00-800-500-55-500 (GSM: 7799)	
KAZAKHSTAN	8-10-800-500-55-500 (GSM: 7799, VIP care 7700)	www.samsung.com/kz_ru/support
TAJKISTAN	8-10-800-500-55-500 (GSM: 8888)	www.samsung.com/support
MONGOLIA	1800-25-55	
BELARUS	810-800-500-55-500	
MOLDOVA	0-800-614-40	
UKRAINE	0-800-502-000	www.samsung.com/ua/support (Ukrainian) www.samsung.com/ua_ru/support (Russian)

SAMSUNG

Інструкції зі встановлення та експлуатації

Склокерамічна варильна поверхня



NZ64T3516CK/NZ64T3516QK/NZ64T3516BK

Для запобігання нещасним випадкам або пошкодженню варильної поверхні перед встановленням і використанням пристрою прочитайте всі інструкції. Збережіть цей посібник на майбутнє для довідки.

Зміст

Використання цього посібника	3
Назва моделі та серійний номер	3
Вказівки з техніки безпеки	4
Утилізація пакувального матеріалу	10
Належна утилізація старого пристрою	10
Правильна утилізація виробу (Відходи електричного та електронного обладнання)	10
Встановлення варильної поверхні	11
Інструкції з техніки безпеки під час встановлення	11
Підключення джерела живлення	12
Встановлення у робочу поверхню	13
Деталі та функції	15
Зони нагрівання і панель керування	15
Складові частини	16
Основні характеристики пристрою	17
Захисне вимкнення	18
Індикатор залишкового тепла	18
Перед початком роботи	19
Попереднє чищення	19
Використання варильної поверхні	19
Використання відповідного посуду	19
Використання сенсорних кнопок	20
Увімкнення пристрою	21
Регулювання температури	21
Вимкнення пристрою	22
Використання багатоцільової зони нагрівання	23
Використання подвійної зони нагрівання	24
Вимкнення зони нагрівання	25
Використання функції блокування від дітей	25
Таймер	26
Налаштування захисного вимкнення	26
Таймер зворотного відліку часу	27
Блокування та розблокування панелі керування	28
Рекомендовані налаштування для приготування певних страв	28
Чищення і догляд	29
Варильна поверхня	29
Рамка варильної поверхні	30
Як уникнути пошкодження пристрою	30
Гарантія та обслуговування	31
Відповіді на поширені питання та усунення несправностей	31
Обслуговування	32
Технічні характеристики	33
Додаток	34

Використання цього посібника

UK

Перш ніж використовувати пристрій, прочитайте цей посібник і зверніть особливу увагу на інформацію з техніки безпеки у відповідному розділі. Збережіть цей посібник на майбутнє для довідки. У випадку відчуження пристрою не забудьте передати посібник новому власнику.

У тексті використовуються такі позначення



Символ попередження про необхідність дотримання безпеки.
“**Попередження**” позначає інформацію щодо вашої безпеки.
“**Важливо**” позначає інформацію щодо запобігання пошкодженню пристрою.



Символ позначає корисну інформацію та практичні поради.



Символ позначає заходи, яких слід вжити для захисту навколишнього середовища.

1. Подібні до цих номери позначають послідовні вказівки щодо використання пристрою.
2. ...
3. ...

Посібник містить інформацію про заходи, які можна вжити самостійно для діагностування і вирішення проблем, що можуть виникнути.
Див. розділ «Усунення несправностей».

Назва моделі та серійний номер

Назва моделі та серійний номер зазначені внизу основи варильної поверхні.

Запишіть інформацію або прикріпіть додаткову наклейку з відомостями про виріб (розташована вгорі виробу) на цій сторінці для подальшого використання.

Назва моделі _____

Серійний номер _____

Вказівки з техніки безпеки

UK

Вимоги з безпеки цього пристрою відповідають усім прийнятим технічним стандартам і нормам безпеки. Проте ми, як виробник, переконані, що зобов'язані ознайомити вас із поданими далі вказівками з техніки безпеки.

ПОПЕРЕДЖЕННЯ

Цей пристрій не призначений для використання особами (зокрема дітьми) з обмеженими фізичними, сенсорними чи розумовими можливостями, або особами, які не мають достатнього досвіду чи знань, якщо вони перебувають без нагляду відповідальної за їхню безпеку особи або не навчені безпечно користуватися пристроєм. За малими дітьми слід наглядати, щоб вони не гралися пристроєм. Діти, старші 8-ми років, особи з обмеженими фізичними, сенсорними або розумовими можливостями, чи особи, які не мають достатнього досвіду чи знань, можуть користуватися пристроєм, лише якщо перебувають під наглядом або навчені безпечно користуватися пристроєм і усвідомлюють небезпеку від неправильного користування. Не дозволяйте дітям гратися цим пристроєм. Чистити та обслуговувати пристрій діти можуть лише під наглядом дорослих. Засоби для роз'єднання слід включити у фіксовану проводку згідно правил.

Пристрій має бути встановлено таким чином, щоб завжди була змога відключити його від мережі живлення. Для відключення пристрою використовуйте штекер, який має бути легкодоступним, або перемикач, встановлений у фіксовану проводку згідно правил. Якщо кабель живлення пошкоджено, задля уникнення небезпеки його має замінити виробник, працівник служби обслуговування чи кваліфікований спеціаліст.

Не використовуйте для вказаної фіксації пристрою клейкі елементи, оскільки вони не є надійними.

Вказівки з техніки безпеки (продовження)

UK

ПОПЕРЕДЖЕННЯ. Якщо на поверхні з'явилися тріщини, вимкніть пристрій, щоб уникнути можливості ураження електричним струмом.

Під час роботи пристрій нагрівається. Уникайте контакту з нагрівальними елементами всередині пристрою.

ПОПЕРЕДЖЕННЯ. Доступні частини пристрою можуть сильно нагріватися під час роботи. Не підпускайте до печі малих дітей. Не використовуйте очищувач паром.

Не кладіть металеві предмети, як-от ножі, виделки, ложки і кришки, на варильну поверхню, оскільки вони можуть нагрітись.

Після використання вимкніть поверхню за допомогою відповідного засобу керування і не покладайтесь на детектор посуду.

Пристроєм не можна керувати за допомогою зовнішнього таймера або окремої системи дистанційного керування.

УВАГА. За процесом приготування їжі слід наглядати.

Короткочасний процес приготування вимагає постійної уваги.

Не встановлюйте пристрій за декоративними дверцятами для уникнення перегрівання.

ПОПЕРЕДЖЕННЯ. Пристрій і його легкодоступні частини нагріваються під час використання. Уникайте контакту з нагрівальними елементами. Дітей до 8 років, які не перебувають під постійним наглядом дорослих, не слід підпускати до пристрою.

ПОПЕРЕДЖЕННЯ. Не залишайте на варильній поверхні страви, які готуються з використанням жиру чи олії – це може бути небезпечно і призвести до займання.

НІКОЛИ не намагайтеся загасити полум'я водою, натомість вимкніть пристрій і накрийте полум'я кришкою чи протипожежною ковдрою.

Вказівки з техніки безпеки (продовження)

UK

ПОПЕРЕДЖЕННЯ. Небезпека займання: не зберігайте речі на варильній поверхні.

ПОПЕРЕДЖЕННЯ. Використовуйте лише захист поверхні від виробника пристрою, встановлений у пристрої або вказаний виробником пристрою в інструкціях для використання.

Нехтування цією вимогою може призвести до нещасних випадків.

Під час використання пристрої нагріваються.

Діти, старші 8-ми років, особи з обмеженими фізичними, сенсорними або розумовими можливостями, чи особи, які не мають достатнього досвіду чи знань, можуть користуватися пристроєм, лише якщо перебувають під наглядом або навчені безпечно користуватись пристроєм і усвідомлюють небезпеку від неправильного користування. Не дозволяйте дітям гратися цим пристроєм. Дітям заборонено чистити та обслуговувати цей пристрій, хіба що вони старші 8 років і перебувають під наглядом дорослих.

Слідкуйте, щоб пристрій і його кабель живлення перебували поза межами досяжності дітей молодших 8 років.

Вказівки з техніки безпеки (продовження)

⚠ УВАГА

UK

Слідкуйте, щоб пристрій було належно встановлено і заземлено кваліфікованим спеціалістом.

Пристрій має обслуговувати лише кваліфікований технічний персонал. Ремонт, який виконують некваліфіковані особи, може призвести до травмування або серйозних збоїв у роботі пристрою. З питань ремонту пристрою звертайтеся до місцевого центру обслуговування. Недотримання цих інструкцій може призвести до пошкодження пристрою або втрати права на гарантійне обслуговування.

Вбудований пристрій можна використовувати тільки якщо його встановити в шафці чи на робочому місці, що відповідає відповідним нормам. Це забезпечує достатній рівень захисту від контакту з електричними компонентами відповідно до основних правил техніки безпеки.

Якщо пристрій не працює належним чином або на ньому з'явилися зломи, тріщини, щілини:

- вимкніть усі зони нагрівання;
- від'єднайте поверхню від мережі і
- зв'яжіться з місцевим центром обслуговування.

У разі появи тріщин на поверхні вимкніть пристрій для запобігання ураженню електричним струмом. Не використовуйте пристрій, доки не буде замінено скляну поверхню.

Не використовуйте варильну поверхню для нагрівання алюмінієвої фольги, продуктів, загорнених в алюмінієву фольгу, або заморожених продуктів, запакованих в алюмінієвий посуд.

Вказівки з техніки безпеки (продовження)

УК

Рідина між дном посудини та варильною поверхнею може призвести до утворення тиску пари. А це може викликати стрибок посудини. Завжди слідкуйте, щоб варильна поверхня та дно посудини були сухі.

Під час приготування їжі зони нагрівання сильно нагріваються.

Не допускайте малих дітей до пристрою.

Упаковку пристрою зберігайте в недоступному для дітей місці, адже вона може становити для них небезпеку.

Цей пристрій призначено для приготування і смаження їжі у звичайних домашніх умовах. Він не призначений для комерційного або промислового використання.

Не використовуйте цей пристрій для обігрівання кімнати.

Будьте уважні, під'єднуючи електропристрої до розеток поблизу варильної поверхні. Кабелі живлення не мають контактувати з поверхнею для приготування їжі.

Розігрітий жир чи олія можуть легко загорітися. Не залишайте поверхню без нагляду, особливо під час приготування їжі з великим вмістом жиру чи олії, наприклад картоплі «фрі».

Після використання вимикайте зони нагрівання.

Слідкуйте, щоб панель керування була чиста та суха.

Не кладіть займисті матеріали на варильну поверхню, оскільки це може спричинити займання.

Вказівки з техніки безпеки (продовження)

UK

У випадку необережного поводження з пристроєм існує ризик отримання опіків.

Кабелі електропристроїв не мають торкатись гарячої поверхні пристрою або нагрітого посуду.

Не торкайтесь варильної поверхні сухою ганчіркою.

Користувачі з електронними стимуляторами серця і серцевими імплантатами повинні дотримуватись мінімальної відстані 30 см від верхньої половини тіла до зони приготування їжі, коли пристрій увімкнено. За наявності будь-яких сумнівів потрібно проконсультуватись із виробником пристрою або лікарем.

(Лише для індукційних варильних поверхонь)

Не намагайтеся самотужки відремонтувати, розібрати чи вдосконалити пристрій.

Перед чищенням завжди вимикайте пристрій.

Чистьте варильну поверхню відповідно до інструкцій із чищення і догляду, що містяться в цьому посібнику.

Не допускайте домашніх тварин до пристрою, оскільки вони можуть походити по елементах керування і спричинити несправність пристрою.

Вказівки з техніки безпеки (продовження)

UK

Утилізація пакувального матеріалу

ПОПЕРЕДЖЕННЯ

Усі матеріали, які використовуються для пакування пристрою, повністю придатні для повторної переробки. Картон і пінопласт позначені відповідним чином. Утилізуйте пакувальний матеріал і старі пристрої так, щоб не шкодити навколишньому середовищу.

Належна утилізація старого пристрою

ПОПЕРЕДЖЕННЯ

Перед утилізацією старого пристрою виведіть його з ладу, щоб він не становив небезпеки. Для цього зверніться до відповідного спеціаліста, щоб він відключив пристрій від мережі і від'єднав кабель живлення.

Пристрій не можна утилізувати зі звичайними побутовими відходами.

Інформацію про дати і місця проведення утилізації можна знайти на сайті місцевих органів влади або організації, яка займається утилізацією сміття.

Правильна утилізація виробу (Відходи електричного та електронного обладнання)



(Стосується країн, в яких запроваджено системи розподіленої утилізації)

Ця позначка на виробі, аксесуарах або в документації до них вказує, що виріб, а також відповідні електронні аксесуари (наприклад, зарядний пристрій, гарнітура, USB-кабель) не можна викидати разом із побутовим сміттям після завершення терміну експлуатації. Щоб запобігти можливій шкоді довкіллю або здоров'ю людини через неконтрольовану утилізацію, утилізуйте це обладнання окремо від інших видів відходів, віддаючи його на переробку та уможливлючи таким чином повторне використання матеріальних ресурсів.

Фізичні особи можуть звернутися до продавця, у якого було придбано виріб, або до місцевого урядового закладу, щоб отримати відомості про місце та способи нешкідливої для довкілля вторинної переробки виробу.

Корпоративним користувачам слід звернутися до свого постачальника та перевірити правила й умови договору про придбання. Цей виріб потрібно утилізувати окремо від інших промислових відходів.

Встановлення варильної поверхні



Важливо. Встановлення і заземлення пристрою має виконувати відповідний спеціаліст.

Дотримуйтесь цієї вказівки. Гарантія не поширюється на пошкодження внаслідок неправильного встановлення пристрою.

Технічні характеристики подано в кінці цього посібника.

UK

Інструкції з техніки безпеки під час встановлення

- Електромонтаж має бути виконано так, щоб для від'єднання пристрою від мережі був наявний пристрій, у якого роз'єднуються всі полюси з відстанню між контактами принаймні 3 мм. До таких пристроїв належать: автоматичний вимикач для захисту від перенапруги, плавкий запобіжник (запобіжники пробкового типу слід зняти з тримача), пристрій вимкнення у разі витоку на землю і контактор.
- Щодо захисту від пожежі, то цей пристрій відповідає стандарту EN 60335-2-6. З однієї сторони цього пристрою може знаходитись висока шафа або стіна.
- Шухляди не слід встановлювати під варильною поверхнею.
- Місце встановлення має бути захищено від ударів.
- Кухонний блок, у який встановлюється пристрій, має відповідати вимогам стандарту DIN 68930 щодо стійкості.
- Для захисту від вологості всі обрізані поверхні слід загерметизувати відповідним герметиком.
- На робочих поверхнях з керамічної плитки усі місця, які торкаються варильної поверхні, слід заповнити відповідним матеріалом.
- На робочих поверхнях із натурального, штучного каменю або керамічної плитки для кріплення слід використовувати відповідну синтетичну смолу чи комбінований клей.
- Слідкуйте, щоб між ущільнювачем і робочою поверхнею не було щілин. Не використовуйте додатковий силіконовий ущільнювач адже це може спричинити додаткові труднощі під час демонтування пристрою з метою обслуговування.
- Щоб виїняти варильну поверхню, її слід виштовхнути вниз.

Встановлення варильної поверхні (продовження)

UK

Підключення джерела живлення

Перед підключенням перевірте, чи номінальна напруга пристрою, тобто напруга, яка зазначена на табличці з технічними даними, відповідає напрузі мережі. Табличка з технічними даними розташована внизу варильної поверхні.

Перед тим як підключати кабелі до мережі, вимкніть живлення.

Напруга нагрівального елемента становить 230 В змінного струму. Пристрій також добре працює від мережі з напругою 220 В змінного струму.

Варильну поверхню слід підключати до мережі живлення так, щоб для від'єднання пристрою від мережі був наявний пристрій, у якого роз'єднуються всі полюси з відстанню між контактами принаймні 3 мм, наприклад автоматичний вимикач для захисту від перенапруги, пристрій вимкнення за умови витоку на землю і плавкий запобіжник.

Для підключення пристрою до мережі слід використовувати кабель типу H05SS - F (180 °C) або кабель із кращими характеристиками.

	Номінальний струм пристрою (A)	Номінальна площа поперечного розрізу (мм ²)
1N~	> 25 і ≤ 32	> 4 та < 6
2N~	> 10 і ≤ 16	> 1,5 та < 2,5

З'єднання слід виконувати так, як показано на схемі.

Кабель заземлення слід підключити до відповідного роз'єму. Кабель заземлення має бути довшим від кабелів, що передають електричний струм.

Підключення кабелю має виконуватись відповідно до норм; гвинти потрібно надійно закріплювати.

Закріпіть кабель з'єднання фіксатором кабелю живлення і закрийте кожух сильним натисненням (до фіксації на місці). Перед першим увімкненням пристрою видаліть зі склокерамічної поверхні будь-який захисний матеріал або наліпки.



Після того як варильну поверхню буде підключено до мережі, перевірте, чи всі зони нагрівання готові до використання, для чого по черзі увімкніть кожну з них із максимальною потужністю на короткий час.



Під час першого увімкнення варильної поверхні дисплей засвічується і вмикається функція блокування від дітей.

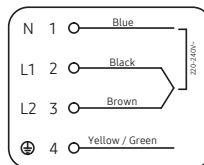
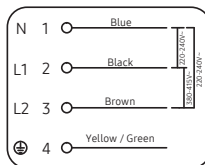
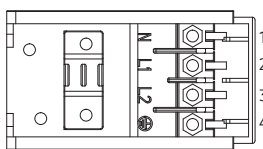

< 1N ~ >
L: коричневий
N: синій
PE: зелений



Попередження. Зверніть увагу на правильність підключення до фазового і нейтрального кабелів мережі в будинку (схеми підключень), інакше можна пошкодити складові частини. Гарантія не поширюється на пошкодження, що виникли внаслідок неналежного встановлення.

Встановлення варильної поверхні (продовження)

Встановлення у робочу поверхню

UK



Перед встановленням запишіть серійний номер пристрою, що є у таблиці з технічними даними. Цей номер буде потрібен у разі звернення з питанням обслуговування. Він буде недоступним після встановлення пристрою, оскільки табличка з технічними даними розташована в нижній частині пристрою.

Зверніть особливу увагу на вимоги щодо мінімальної відстані.

Перед тим як монтувати варильну поверхню за допомогою кронштейнів, закріпіть кронштейни з обох боків, скориставшись гвинтами, які додаються.

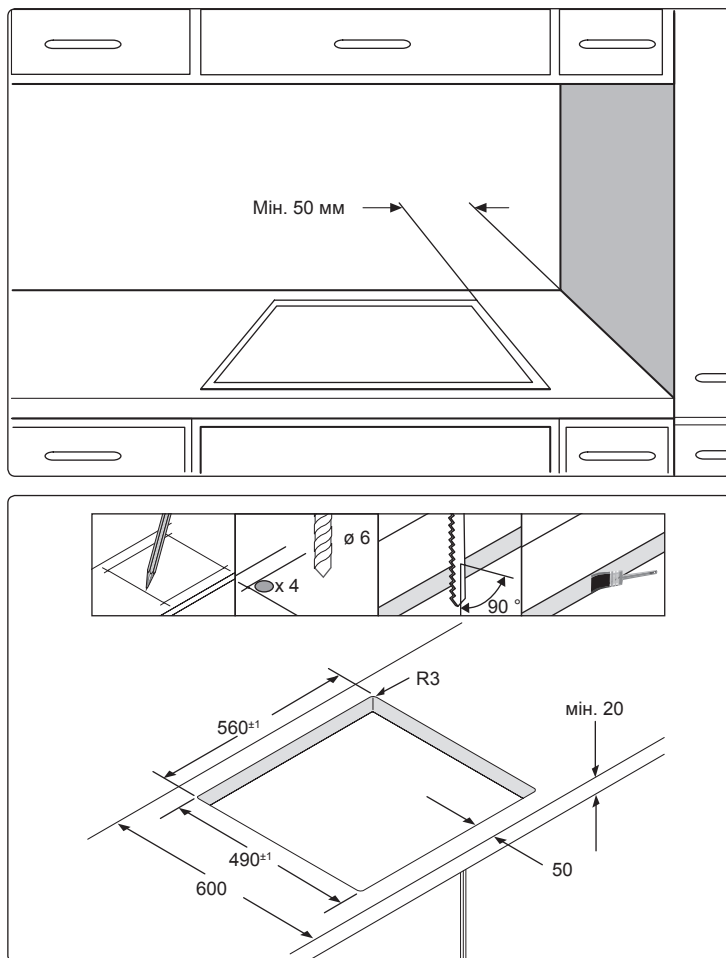

Встановлення варильної поверхні (продовження)

UK

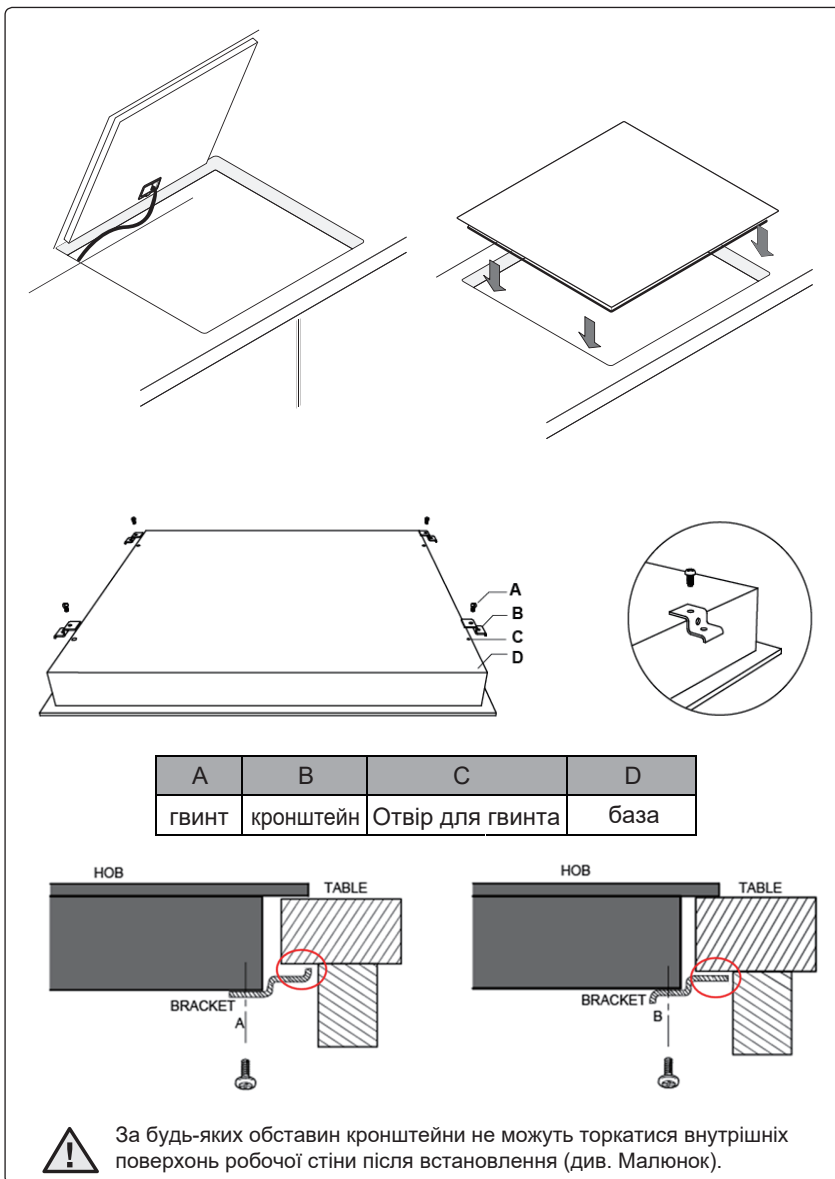

Деталі та функції

Зони нагрівання і панель керування

UK

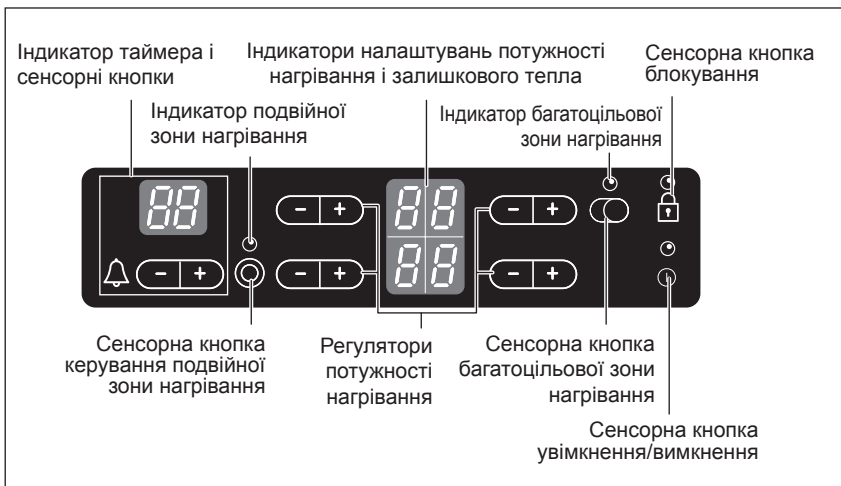
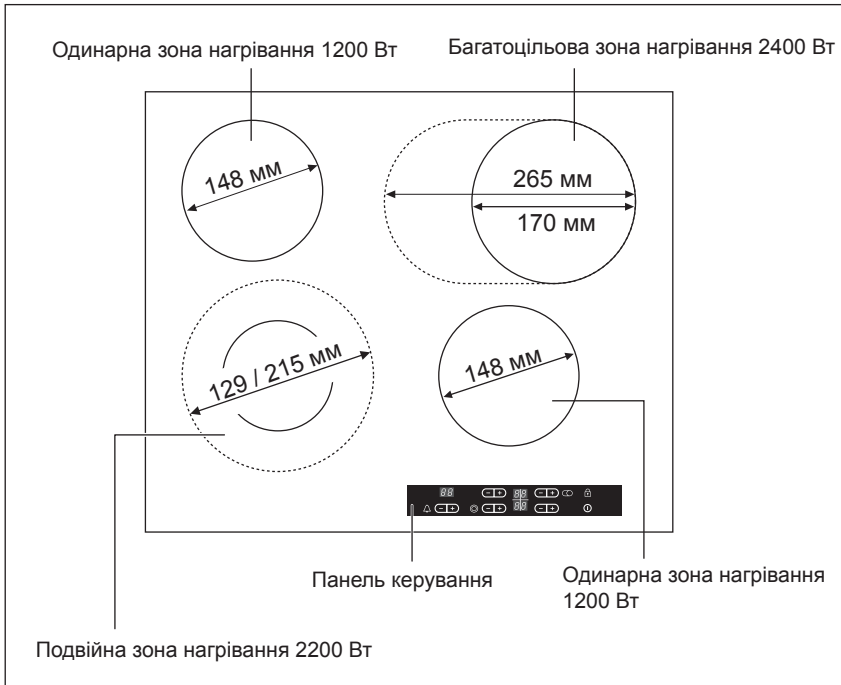

Деталі та функції (продовження)

UK

Складові частини

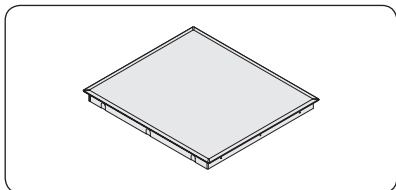

1 Склокерамічна варильна поверхня.

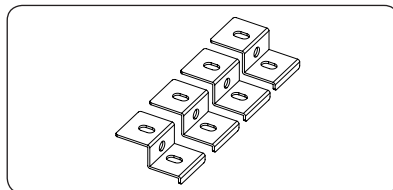

2 Кронштейни для встановлення.

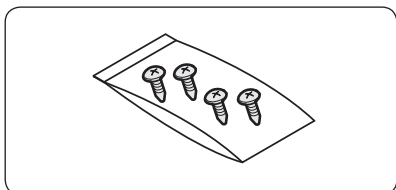

3 Гвинти.

Деталі та функції (продовження)









Основні характеристики пристрою

UK

- **Склокерамічна варильна поверхня.** Пристрій обладнано склокерамічною варильною поверхнею і чотирма зонами нагрівання з коротким часом відповіді. Потужні елементи променевого нагрівача варильної поверхні значно скорочують час, потрібний для нагрівання зон.
- **Сенсорні кнопки керування.** Пристроєм можна керувати за допомогою сенсорних кнопок.
- **Легке чищення.** Перевага склокерамічної поверхні і сенсорних кнопок керування полягає в легкості їх чищення. Гладку пласку поверхню легко чистити.
- **Сенсорна кнопка увімкнення / вимкнення.** Сенсорна кнопка увімкнення / вимкнення надає можливість окремо відключати пристрій від мережі живлення. Якщо натиснути цю сенсорну кнопку, живлення буде повністю увімкнено або вимкнено.
- **Індикатори управління і функцій.** Цифровий дисплей та індикатори забезпечують інформацію про налаштування та увімкнені функції, а також про наявність залишкового тепла в різних зонах нагрівання.
- **Захисне вимкнення.** Функція захисного вимкнення забезпечує автоматичне вимкнення зон нагрівання після певного періоду часу, якщо це налаштування не змінити.
- **Індикатор залишкового тепла.** Якщо зона нагрівання є настільки гарячою, що існує ризик отримання опіків, на дисплеї з'явиться позначка залишкового тепла.
- **Подвійна зона нагрівання.** На варильній поверхні передбачено подвійну зону нагрівання. Завдяки цьому можна користуватися зоною нагрівання змінного розміру (наприклад, під час приготування у меншому посуді). Це дозволяє заощадити енергію.
- **Багатоцільова зона нагрівання.** Поверхню обладнано багатоцільовою зоною нагрівання. Залежно від налаштування цю зону можна використовувати як круглу або овальну зону нагрівання (наприклад, під час приготування в овальному посуді або для збереження тепла їжі).

Цифрові індикатори. Чотири поля дисплея відповідають чотирьом зонам нагрівання.

Вони подають таку інформацію:

-  пристрій увімкнено,
- від  до : вибрані значення нагрівання,
-  залишкове тепло,
-  увімкнено замок від дітей,
-   повідомлення про помилку сенсорну кнопку натиснули і утримували понад 10 секунд,
-   повідомлення про помилку в разі перегрівання варильної поверхні через збій у її роботі.

Деталі та функції (продовження)

UK

Захисне вимкнення



Якщо одну із зон нагрівання не вимкнено або не налаштовано рівень нагрівання протягом тривалого часу, така зона нагрівання автоматично вимкнеться.

За наявності залишкового тепла на цифровому індикаторі, що відповідає певній зоні нагрівання, буде відобразитись індикація  (що означає «hot» «гарячий»).

Зони нагрівання вимикаються автоматично після завершення певного проміжку часу.

Налаштування приготування їжі	1 - 2	Через 6 годин
Налаштування приготування їжі	3 - 4	Через 5 годин
Налаштування приготування їжі	5 - 6	Через 3 години
Налаштування приготування їжі	7 - 9	Через 1 годину



У разі перегрівання варильної поверхні через збій у її роботі з'явиться індикація  .

Після цього варильна поверхня вимкнеться.



Якщо одна чи кілька зон нагрівання вимикаються до того, як мине зазначений час, див. розділ «Усунення несправностей».

Інші причини автоматичного вимкнення зони нагрівання

Усі зони нагрівання негайно вимкнуться у випадку потраплення гарячої рідини на панель керування.

Автоматичне вимкнення також спрацює, якщо покласти вологу ганчірку на панель керування. В обох цих випадках пристрій потрібно увімкнути знову за допомогою сенсорної кнопки живлення, попередньо витерши рідину або забравши ганчірку .

Індикатор залишкового тепла

За наявності залишкового тепла після вимкнення окремої зони нагрівання або всієї варильної поверхні, на цифровому дисплеї відповідної зони нагрівання буде відобразитись індикація  (що означає «hot» «гарячий»). Навіть після вимкнення зони нагрівання індикатор залишкового тепла вимкнеться тільки після охолодження зони нагрівання.

Залишкове тепло можна використовувати для відтаювання продуктів або підтримання їжі теплою.



Важливо. Допоки світиться індикатор залишкового тепла, існує ризик отримання опіків.

Важливо. Якщо буде вимкнено живлення, символ  зникне і інформація про залишкове тепло стане недоступною. Проте залишається небезпека отримати опік. Щоб уникнути цього, завжди будьте уважні, перебуваючи поблизу варильної поверхні.

Перед початком роботи

Попереднє чищення

Витріть склокерамічну поверхню вологою ганчіркою із засобом для чищення склокерамічних поверхонь.



Важливо. Не використовуйте їдкі або абразивні засоби для чищення. Можна пошкодити поверхню.

UK

Використання варильної поверхні

Використання відповідного посуду

Кращий посуд забезпечує кращий результат.

- Розпізнати якісний посуд можна за його дном. Дно має бути максимально товстим і плоским.
- Під час придбання нового посуду звертайте особливу увагу на діаметр дна. Виробники часто зазначають лише діаметр верхнього обідка.
- Посуд з алюмінієвим або мідним дном може спричинити появу плям від металу на склокерамічній поверхні. Видалити ці плями дуже важко або взагалі неможливо.
- Не використовуйте чавунний посуд або посуд, що має пошкоджене дно, нерівні краї або рубчики. Такий посуд може призвести до подряпин на варильній поверхні.
- Під час охолодження дно посуду зазвичай вигинається всередину (стає увігнутим). Воно не має вигинатись назовні (ставати вигнутим).
- У разі використання спеціального типу посуду (наприклад, скороварки), посуду для приготування їжі на малому вогні або сковорідки Wok дотримуйтесь інструкцій виробника.

Поради щодо заощадження електроенергії



Дотримуючись поданих далі порад, можна заощадити електроенергію.



Правильно!

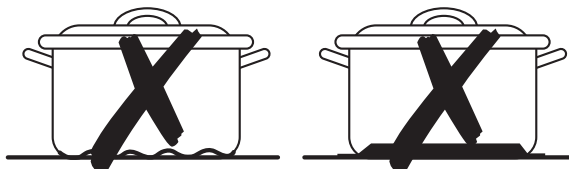

Неправильно!

Використання варильної поверхні (продовження)

UK

- Завжди ставте посуд на варильну поверхню перед увімкненням зони нагрівання.
- Брудні зони нагрівання і дно посуду збільшують споживання електроенергії.
- За можливості надійно закривайте посуд кришкою.
- Вимикайте зону нагрівання до закінчення часу приготування їжі, щоб використати залишкове тепло для запобігання охолодженню їжі або розмороження продуктів.

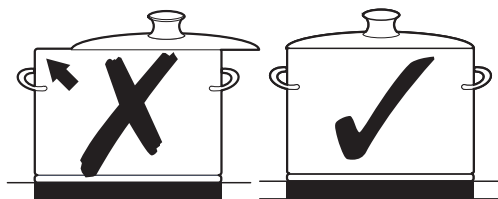

- Дно посуду має бути того самого розміру, що й розмір зони нагрівання.
- Використання скороварки дозволяє наполовину зменшити час приготування їжі.

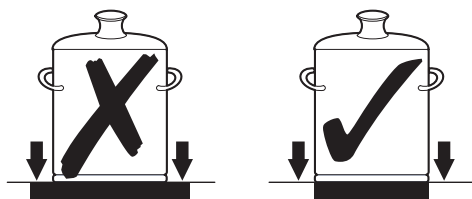

Використання сенсорних кнопок





Для роботи з сенсорними кнопками керування натискайте потрібну кнопку кінчиком вказівного пальця, доки не засвітиться або не вимкнеться відповідний індикатор або не буде увімкнено потрібну функцію.

Упевніться, що натискаєте тільки одну сенсорну кнопку під час роботи пристрою. Можна випадково натиснути сенсорну кнопку поруч.

Використання варильної поверхні (продовження)

Увімкнення пристрою

UK







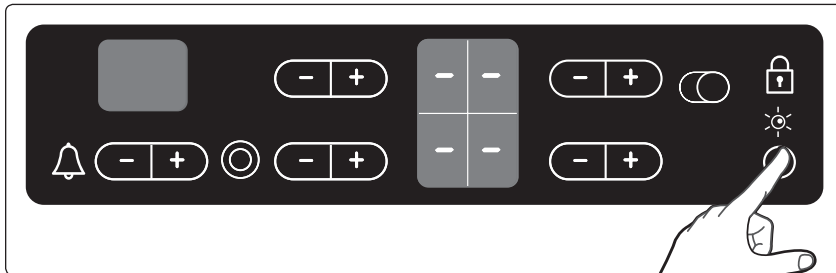



Натисніть і утримуйте сенсорну кнопку блокування  приблизно 3 секунди. Увімкнути пристрій можна за допомогою сенсорної кнопки **увімкнення/вимкнення** . Натисніть сенсорну кнопку увімкнення/вимкнення . На цифровому дисплеї з'явиться індикація .



Після увімкнення пристрою за допомогою сенсорної кнопки увімкнення/вимкнення  протягом приблизно 10 секунд потрібно вибрати налаштування нагрівання. В іншому випадку, пристрій автоматично вимкнеться задля безпеки.



Регулювання температури

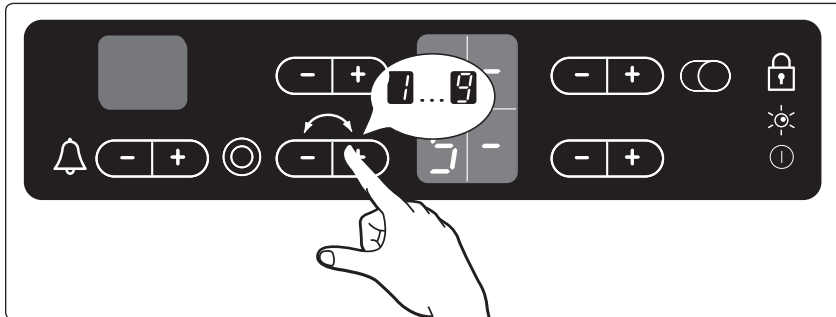

Для встановлення і регулювання рівня потужності (від  до ) для приготування їжі натискайте кнопки відповідної зони нагрівання , . У разі натиснення кнопки  спочатку для рівня нагрівання встановлюється значення . У разі натиснення кнопки  спочатку для рівня нагрівання встановлюється значення . Для збільшення потужності нагрівання використовуйте кнопку , а для зменшення – кнопку .



Використання варильної поверхні (продовження)

UK



Вимкнення пристрою



Для вимкнення пристрою використовуйте сенсорну кнопку увімкнення/вимкнення . Натисніть сенсорну кнопку увімкнення/вимкнення .

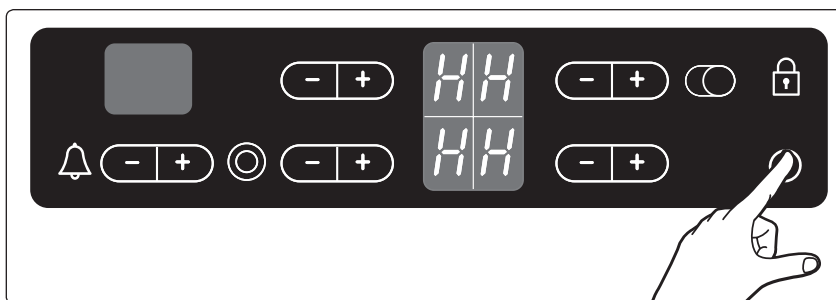



Після вимкнення окремої зони нагрівання або всієї варильної поверхні інформація про наявність залишкового тепла відобразиться на цифровому дисплеї відповідної зони нагрівання у вигляді позначки  (що означає «hot» «гарячий»).



Якщо значення нагрівання  і потрібно вимкнути конфорку, можна ще раз натиснути сенсорну кнопку , після чого значення нагрівання буде скинуто до значення «0».

Для швидшого налаштування натисніть і утримуйте сенсорну кнопку  або , поки не з'явиться потрібне значення.

Якщо натиснути й утримувати сенсорні кнопки довше 10 секунд, на дисплеї налаштування рівня нагрівання з'явиться індикація  . Щоб скинути це налаштування, натисніть сенсорну кнопку увімкнення/вимкнення .

Використання варильної поверхні (продовження)

Використання багатоцільової зони нагрівання

UK

Використовуючи багатоцільову зону нагрівання, можна переходити від меншої зони нагрівання до більшої овальної зони нагрівання.



Переходити від одного налаштування зони до іншого можна лише якщо рівень нагрівання встановлено для меншої зони нагрівання.

1. Виберіть рівень нагрівання.

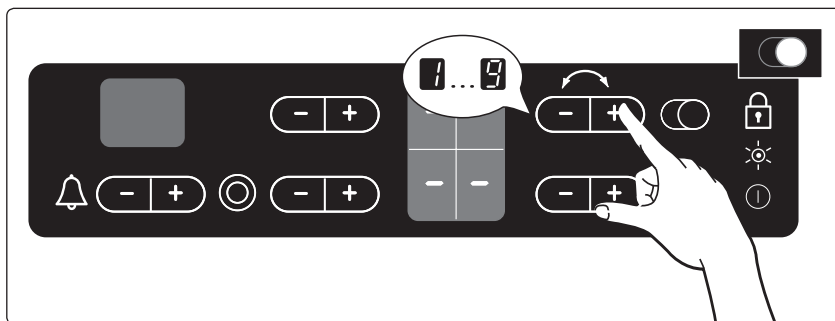

2. Щоб увімкнути або вимкнути багатоцільову зону нагрівання, прикладіть палець до сенсорної кнопки багатоцільової зони нагрівання і утримуйте його, поки індикатор не засвітиться або не згасне.

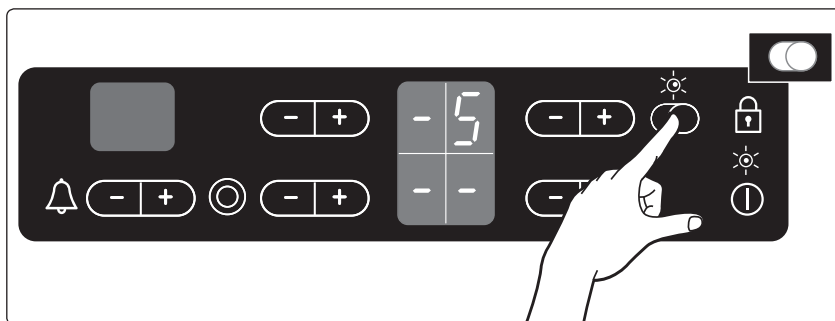

Використання варильної поверхні (продовження)

UK

Використання подвійної зони нагрівання

Використання подвійної зони нагрівання дозволяє перемикає між меншою та більшою зонами нагрівання залежно від розміру посуду, що використовується. За допомогою сенсорної кнопки керування виберіть налаштування подвійної зони нагрівання ☉.



Перемикає ці дві зони нагрівання можна якщо вже встановлено рівень нагрівання для меншої зони.

1. Виберіть потрібний рівень нагрівання.

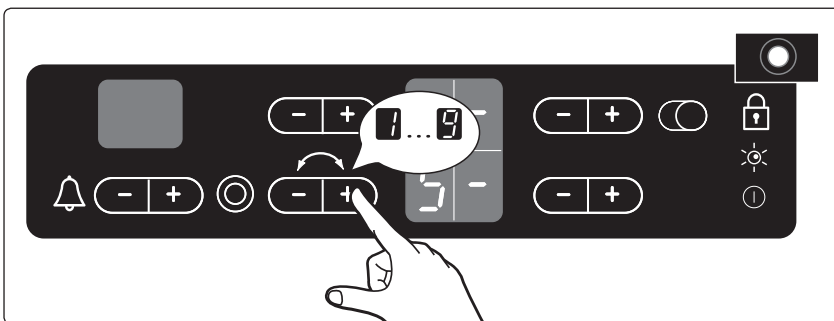

2. Натисніть сенсорну кнопку подвійної зони нагрівання ☉.
Увімкнеться зовнішня зона нагрівання.
Засвітиться індикатор.

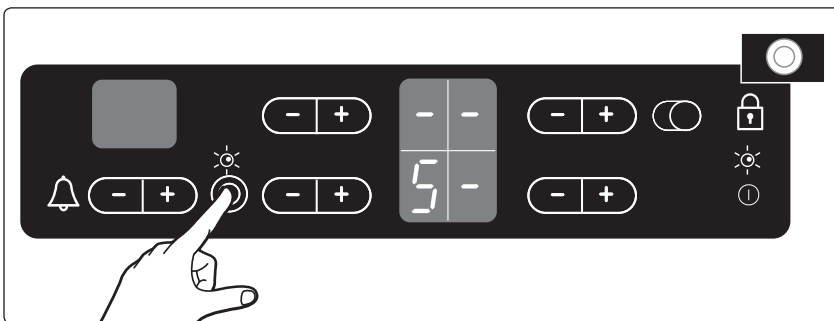

3. Щоб вимкнути зовнішню зону нагрівання, натисніть сенсорну кнопку подвійної зони нагрівання ☉.

Використання варильної поверхні (продовження)

Вимкнення зони нагрівання

Щоб вимкнути зону нагрівання, встановіть значення **■**, скориставшись кнопками налаштування нагрівання і сенсорними кнопками **◀** або **▶** на панелі керування.

UK

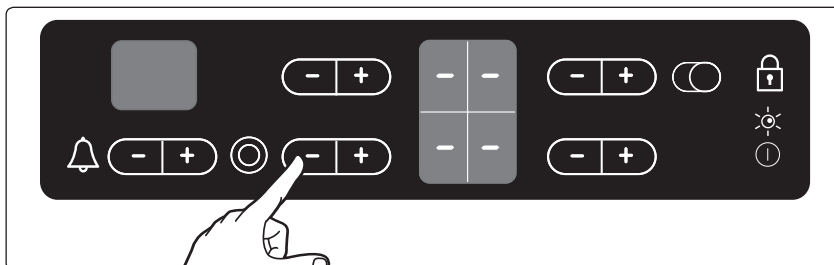

Використання функції блокування від дітей

Для запобігання випадковому увімкненню зони нагрівання і увімкненню варильної поверхні можна використати замок від дітей. Сенсорна кнопка блокування доступна лише за умови увімкнення живлення.

Увімкнення функції блокування від дітей

1. Натисніть і утримуйте сенсорну кнопку **🔒** приблизно 3 секунди. На підтвердження пролунає звуковий сигнал.

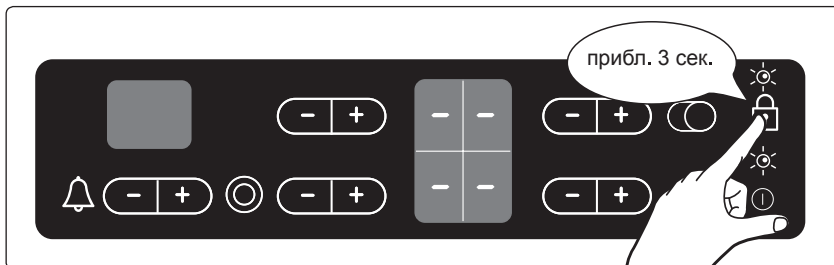

2. Торкніться будь-якої сенсорної кнопки налаштування нагрівання. На дисплеї з'явиться індикація **■**, повідомляючи про увімкнення функції блокування від дітей.

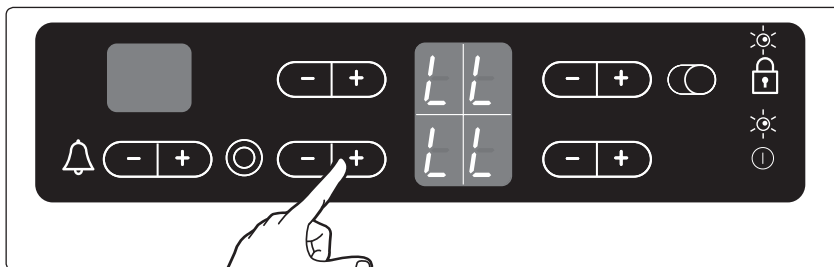

Використання варильної поверхні (продовження)

UK

Вимкнення функції блокування від дітей

Натисніть і утримуйте сенсорну кнопку блокування приблизно 3 секунди. На підтвердження пролунає звуковий сигнал.

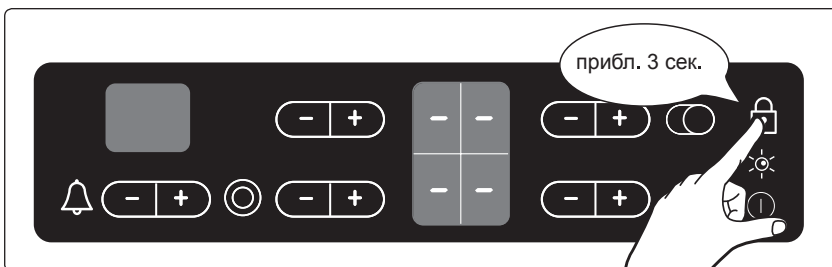

i Після вимкнення пристрою задля безпеки за кілька хвилин автоматично активується замок від дітей.

Таймер

Є дві можливості використання таймера.

Використання таймера для захисного вимкнення



Якщо для зони нагрівання встановлено певний час, така зона нагрівання вимкнеться автоматично, коли мине встановлений час. Цю функцію можна використовувати одночасно для кількох зон нагрівання.

Використання таймера для зворотного відліку часу

Таймер зворотного відліку часу неможливо використати, якщо зона нагрівання увімкнена.

Налаштування захисного вимкнення

Перед тим як застосувати функцію захисного вимкнення для зон(-и) нагрівання, їх (її) слід увімкнути.

1. За допомогою сенсорної кнопки таймера  виберіть зону нагрівання, для якої потрібно встановити час захисного вимкнення. Якщо торкнутись сенсорної кнопки таймера після того, як буде вибрано першу активну зону нагрівання , відповідний індикатор почне повільно блимати. Наприклад, передній лівий індикатор відповідає передній лівій зоні нагрівання. На дисплеї таймера з'явиться індикація .

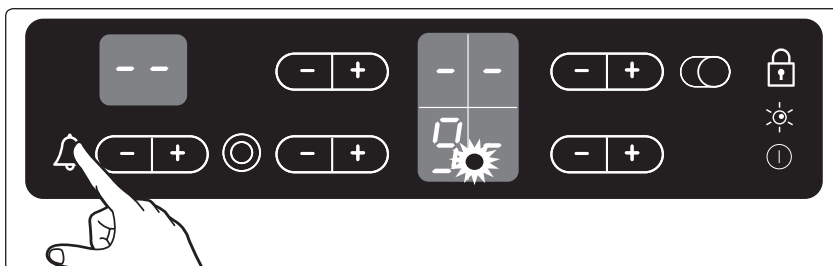

Наступну активну зону нагрівання можна вибрати, якщо ще раз натиснути сенсорну кнопку таймера .

Використання варильної поверхні (продовження)

UK

- Для встановлення потрібного часу (наприклад, 15 хвилин) використовуйте сенсорні кнопки налаштування таймера \boxplus або \boxminus . Після того як мине встановлений час, зона нагрівання вимкнеться автоматично.
Тепер функцію захисного вимкнення увімкнено.

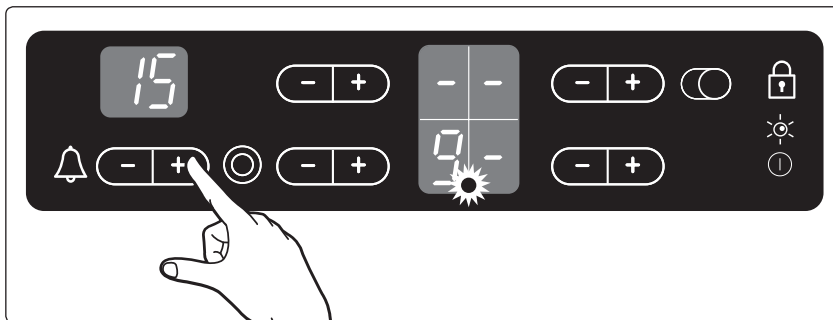

Для відображення часу, що залишився, для будь-якої із зон нагрівання натисніть сенсорну кнопку таймера Δ .

Відповідний індикатор почне повільно миготіти.

Налаштування можна скинути за допомогою сенсорних кнопок налаштування таймера \boxplus або \boxminus . Після того, як мине встановлений період часу, зона нагрівання автоматично вимкнеться, і на підтвердження цього пролунає звуковий сигнал та на дисплеї таймера з'явиться відповідна індикація.



Для швидшого налаштування натисніть і утримуйте одну із сенсорних кнопок налаштування таймера \boxplus або \boxminus , поки не з'явиться потрібне значення. Якщо спочатку натиснути сенсорну кнопку налаштування таймера \boxminus , налаштування часу буде починатись із 99 хвилин; якщо спочатку натиснути сенсорну кнопку налаштування таймера \boxplus , налаштування часу буде починатись з 1 хвилини.

Таймер зворотного відліку часу

Для того, щоб використати таймер зворотного відліку часу, потрібно увімкнути пристрій, але вимкнути всі зони нагрівання.

- Натисніть сенсорну кнопку таймера Δ .
На дисплеї таймера з'явиться індикація -- .
- Встановіть потрібний період часу за допомогою сенсорних кнопок налаштування таймера \boxplus або \boxminus .
Тепер функцію таймера зворотного відліку увімкнено і на дисплеї таймера відобразиться час, що залишився.
Для налаштування часу, що залишився, натисніть сенсорну кнопку таймера та змініть налаштування, скориставшись сенсорними кнопками налаштування таймера \boxplus або \boxminus .

Використання варильної поверхні (продовження)

UK

Блокування та розблокування панелі керування

На будь-якому етапі приготування їжі можна заблокувати панель керування, за винятком сенсорної кнопки увімкнення/вимкнення , для запобігання випадковій зміні налаштувань (наприклад, під час чищення панелі ганчіркою).

1. Натисніть і утримуйте сенсорну кнопку блокування приблизно 3 секунди. Засвітиться індикатор сенсорної кнопки блокування. Тепер сенсорні кнопки заблоковано.
2. Щоб розблокувати сенсорну кнопку керування, знову натисніть та утримуйте сенсорну кнопку блокування протягом 3 секунд. Індикатор сенсорної кнопки блокування згасне.

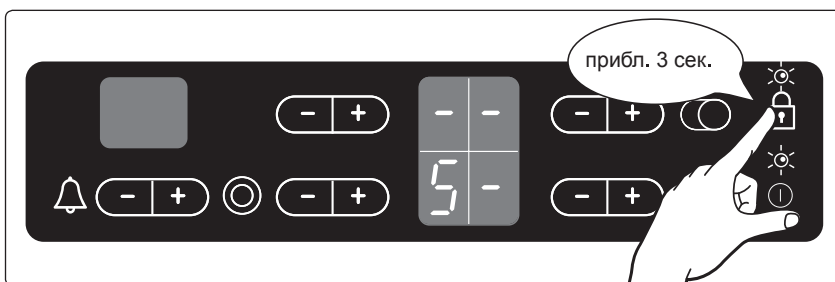

Рекомендовані налаштування для приготування певних страв

Значення, наведені у таблиці, надано для довідки. Налаштування потужності нагрівання для приготування різноманітних страв залежить від кількох показників, зокрема якості посуду, який використовується, типа і кількості продуктів.

Рівень нагрівання	Спосіб приготування їжі	Приклади використання
9	Підігрівання Обсмажування на олії чи маслі Смаження	Підігрівання великої кількості рідини, приготування макаронних виробів, смаження м'яса (обсмажування гуляшу, м'яса для тушіння)
8	Інтенсивне смаження	Стейк, філе, картопляні млинці, сосиски, пироги / млинці
7		
6	Смаження	Шніцель / відбивні, печінка, риба, котлети, смажені яйця
5	Кип'ятіння	Кип'ятіння до 1,5 л рідини, приготування картоплі, овочів
4		
3		
2	Приготування на парі Тушіння Кип'ятіння	Приготування на парі і тушіння малої кількості овочів, приготування рису і молочних страв
1	Топлення	Топлення масла, розчинення желатину, топлення шоколаду

Примітка

- Налаштування нагрівання, вказані у таблиці, надано лише для довідки.
- Налаштування нагрівання слід встановлювати відповідно до певного посуду і продуктів.

Чищення і догляд

UK

Варильна поверхня



Важливо. Уникайте контакту засобів для чищення з нагрітою склокерамічною поверхнею. Усі засоби для чищення після чищення поверхні слід усунути за допомогою чистої води, оскільки вони можуть роз'їдати поверхню, коли вона нагрівається. Не використовуйте сильнодіючі засоби для чищення, наприклад, розпилювачі для гриля і духовок, подушечки для полірування чи абразивні засоби для чищення.



Чистити склокерамічну поверхню треба після кожного використання, поки вона ще тепла. Це дозволить запобігти пригорянню пролитих рідин на поверхні. Усуньте накип, плями від води, жир і плями від металу за допомогою доступних у продажі засобів для чищення склокераміки і нержавіючої сталі.

Легке забруднення

1. Витріть склокерамічну поверхню вологою ганчіркою.
2. Витріть поверхню насухо чистою ганчіркою. На поверхні не мають залишатися залишки миючого засобу.
3. Ретельно витирайте всю склокерамічну поверхню один раз на тиждень за допомогою доступного у продажу засобу для чищення склокераміки чи нержавіючої сталі.
4. Мийте склокерамічну поверхню за допомогою відповідної кількості чистої води і витирайте насухо чистою ганчіркою без ворсу.

Складне забруднення

1. Щоб усунути їжу, яка розбризгалась під час кип'ятіння, чи інші складні забруднення, використовуйте шкребок для скла.
2. Розташуйте шкребок для скла під кутом до склокерамічної поверхні.
3. Усуньте забруднення лезом шкребка.



Шкребки для скла і засоби для чищення склокераміки доступні у спеціалізованих магазинах.

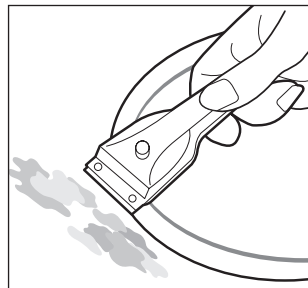

Чищення і догляд (продовження)

УК

Бруд, який важко видаляється

1. Усувайте пригорілий цукор, плавлений пластик, алюмінієву фольгу чи інші матеріали за допомогою шкребка для скла негайно, поки поверхня ще тепла.



Важливо. Якщо шкребок для скла використовувати на гарячій поверхні, можна обпектися.

2. Почистити варильну поверхню можна, як звичайно, коли вона охолола.



Якщо зона нагрівання, де щось розтопилося, охолола, нагрійте її, щоб почистити.

Подряпини чи темні дефекти на склокерамічній поверхні, спричинені, наприклад, використанням сковорідки з гострими краями, неможливо усунути. Проте, вони не впливають на роботу виробу.

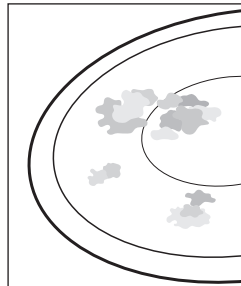

Рамка варильної поверхні



Важливо. Не треба чистити рамку варильної поверхні оцтом, лимонним соком чи засобом для видалення накипу, інакше вона потьмяніє.

1. Витріть рамку вологою ганчіркою.
2. Розмочіть сухі залишки їжі вологою ганчіркою. Витріть насухо.

Як уникнути пошкодження пристрою

- Не використовуйте варильну поверхню як робочу поверхню чи як поверхню для зберігання предметів.
- Не вмикайте зону нагрівання, якщо на ній немає посуду чи посуд порожній.
- Склокераміка дуже міцна і витримує дію високих температур, проте її можна розбити. Поверхню можна пошкодити, якщо кинути на неї гострий чи важкий предмет.
- Не використовуйте чавунний посуд або посуд, що має пошкоджене дно, нерівні краї або рубчики. Такий посуд може подряпати варильну поверхню.
- Не ставте посуд на рамку варильної поверхні. На покритті можуть з'явитися подряпини чи пошкодження.
- Не проливайте кислоти, наприклад оцет, лимонний сік і засоби для видалення накипу, на рамку варильної поверхні, оскільки ці рідини можуть спричинити появу тьмяних плям.
- Якщо цукор чи страва, яка містить цукор, потрапить на гарячу зону нагрівання і розтопиться, їх слід негайно витерти за допомогою шкребка для скла, поки поверхня ще гаряча. Якщо поверхня вистигне, її можна пошкодити у разі чищення.
- Тримайте усі предмети і матеріали, які можуть плавитись (наприклад, пластик, алюмінієву фольгу та фольгу для запікання), подалі від склокерамічної поверхні. Якщо такий матеріал розплавиться на варильній поверхні, його слід негайно видалити за допомогою шкребка.

Гарантія та обслуговування

UK

Відповіді на поширені питання та усунення несправностей

Несправність може статися від незначної помилки, яку можна виправити самостійно за допомогою наданих далі вказівок. Не виконуйте подальшого ремонту, якщо надані вказівки не допоможуть вирішити проблему.



Попередження. Ремонт пристрою має виконувати лише кваліфікований спеціаліст з обслуговування. Неналежно виконаний ремонт може призвести до значного ризику для користувача. Якщо пристрій потрібно відремонтувати, зверніться до місцевого центру обслуговування споживачів.

Що робити, якщо зони нагрівання не працюють?

Можливі причини

- Перевірте, чи запобіжник у домашній електропроводці (блок плавких запобіжників) не пошкоджено. Якщо запобіжники спрацюють кілька разів, зверніться до авторизованого електрика.
- Перевірте, чи пристрій увімкнено належним чином.
- Перевірте, чи світяться індикатори на панелі керування.
- Перевірте, чи увімкнено зону нагрівання.
- Перевірте, чи для зон нагрівання встановлено потрібний рівень нагрівання.

Що робити, якщо зони нагрівання не вмикаються?

Можливі причини

- Минуло більше 10 секунд від натиснення сенсорної кнопки увімкнення/вимкнення до увімкнення потрібної зони нагрівання (див. розділ «Увімкнення пристрою»).
- Панель керування частково накрита вологою ганчіркою або на неї пролита рідина.

Що робити, якщо раптом вмикаються всі індикатори, крім індикатора залишкового тепла?

Таке може статися з двох причин.

- Було випадково натиснуто сенсорну кнопку увімкнення/вимкнення.
- Панель керування частково накрита вологою ганчіркою або на неї пролита рідина.

Що робити, якщо після того як було вимкнено зони нагрівання, не світиться індикатор залишкового тепла?

Можлива причина

- Зона нагрівання використовувалась короткий період часу і тому вона недостатньо нагрілась. Якщо зона нагрівання гаряча, зверніться до центру обслуговування споживачів.

Що робити, якщо зони нагрівання не вмикаються або не вимикаються?

Це може статися з таких причин.

- Панель керування частково накрита вологою ганчіркою або на неї пролита рідина.
- Увімкнено функцію блокування від дітей.

Гарантія та обслуговування (продовження)

UK

Що робити, якщо світиться індикація ?

Можливі причини

- Панель керування частково накрита вологою ганчіркою або на неї пролито рідину. Щоб скинути повідомлення про помилку, натисніть сенсорну кнопку увімкнення/вимкнення.

Чому варильна поверхня не засвічується червоним світлом?

- Вибрана температура зони нагрівання підтримується сенсорною кнопкою, яка вмикає та вимикає цю зону, щоб варильна поверхня не була постійно червоною. Якщо встановити налаштування невисокої температури, подача тепла буде вмикатися та вимикатися частіше порівняно з налаштуваннями вищої температури. Цикл нагрівання також вмикається та вимикається за налаштування максимальної температури нагрівання.

Якщо ремонт необхідний в результаті помилки експлуатації пристрою, виклик спеціаліста може бути платним навіть в період гарантійного обслуговування.

Обслуговування

Перш ніж зателефонувати до служби підтримки чи обслуговування, прочитайте розділ «Усунення несправностей».

Якщо допомога Вам все ж потрібна, виконуйте наступні вказівки.

Це технічна несправність?

Якщо так, зверніться до центру обслуговування споживачів.

Завжди заздалегідь готуйтеся до розмови. Це полегшить визначення проблеми, а також дозволить зрозуміти, чи потрібне обслуговування.

Підготуйте таку інформацію.

- В чому полягає проблема?
- За яких обставин виникає ця проблема?

Коли телефонуєте, Ви повинні знати модель і серійний номер пристрою. Ця інформація подана на табличці з технічними даними.

- Опис моделі
- Серійний номер (15 цифр)

Радимо записати цю інформацію для довідки.

Модель:

Серійний номер:

Коли необхідно платити за обслуговування навіть під час дії гарантійного періоду?

- Якщо ви самостійно усунули проблему, скориставшись інструкціями у розділі «Усунення несправностей».
- Якщо спеціаліст центру обслуговування був змушений кілька разів приходити до вас, оскільки йому не було надано вичерпної інформації перед візитом, через що потрібно було повертатись по запасні частини. Підготуйтеся до дзвінка, як описано вище, щоб заощадити кошти і запобігти додатковим візитам спеціаліста.

Технічні характеристики

Розміри пристрою

Ширина	575 мм
Глибина	505 мм
Висота	55 мм

UK

Розміри робочої поверхні

Ширина	560 мм
Глибина	490 мм
Радіус закруглень	3 мм

Зони нагрівання

Положення	Діаметр	Потужність
Передня ліворуч	129 / 215 мм	750 / 2200 Вт
Задня ліворуч	148 мм	1200 Вт
Задня праворуч	170 / 265 мм	1500 - 1600 / 2400 Вт
Передня праворуч	148 мм	1200 Вт

Напруга підключення

220-240 В ~ 50/60 Гц

Максимальна споживана потужність

6,4-7,5 кВт

Вага:

Нетто	8,2 кг
Брутто	9,7 кг

Технічні характеристики

UK

Інформація про продукт

Ім'я постачальника	Samsung Electronics Co. Ltd
Позначення моделі	NZ64T3516CK/ NZ64T3516QK/ NZ64T3516BK
Тип варильної поверхні	Вбудований
Технологія нагріву	Сяючі зони приготування їжі
Кількість зон та/або площин для приготування їжі	4
Для круглих зон або площин для приготування їжі: діаметр корисної площі поверхні на зону приготування їжі з електропідігрівом округляється до найближчих 5 міліметрів	Ø 21,5 см, Ø 15,0 см, Ø 15,0 см, Ø 17,0 см
Споживання енергії на зону або площину для приготування їжі з розрахунку на кілограм	Ø 21,5 см: 198,8 Вт / кг
	Ø 15,0 см (Передня): 194,0 Вт / кг
	Ø 15,0 см (Задня частина): 193,2 Вт / кг
	Ø 17,0 см: 193,3 Вт / кг
Споживання енергії на варильну поверхню з розрахунку на кілограм	194,8 Вт / кг

* Вимірювання та розрахунки згідно з Технічним Регламентом, затвердженим Постановою КМУ №742, від 14.08.2019 р., та ДСТУ EN 60350-2:2019 (EN 60350-2:2018, IDT; IEC 60350-2:2017, MOD)

Поради щодо енергозбереження

- Завжди розміщуйте каструлі та каструлі перед вмиканням зони приготування їжі.
- Брудні зони приготування їжі та основи для сковороди збільшують енергоспоживання.
- Використання сковорарки скорочує час приготування.

Призначено для використання в нормальних умовах
Термін служби: 7 років

Примітка

UK

SAMSUNG

Виробник : Samsung Electronics Co., Ltd / Самсунг Електронікс Ко., Лтд

Адреса виробника :

(Maetan-дон) 129, Самсунг-ро, Йонгтонг-гу, Сувон-сі, Гйонггі-до, Корея, 16677

АДРЕСА ФАБРИКИ/АДРЕС ФАБРИКИ :

Guangdong Midea Consumer Electric Manufacturing Co., Ltd.
19 Санле-роуд, Беджоао, Шунде, Фошань, Гуандун, Китай

Країна виробництва : Китай

Імпортер в Україні :

ТОВ "Самсунг Електронікс Україна Компані" вул. Льва Толстого, 57, 01032,
Київ, Україна

МАЄТЕ ЗАПИТАННЯ АБО ЗАУВАЖЕННЯ?

КРАЇНА	ТЕЛЕФОН	ВЕБ-САЙТ
RUSSIA	8-800-555-55-55 (VIP care 8-800-555-55-88)	www.samsung.com/ru/support
GEORGIA	0-800-555-555	www.samsung.com/support
ARMENIA	0-800-05-555	
AZERBAIJAN	0-88-555-55-55	
KYRGYZSTAN	00-800-500-55-500 (GSM: 9977)	
UZBEKISTAN	00-800-500-55-500 (GSM: 7799)	
KAZAKHSTAN	8-10-800-500-55-500 (GSM: 7799, VIP care 7700)	www.samsung.com/kz_ru/support
TAJIKISTAN	8-10-800-500-55-500 (GSM: 8888)	www.samsung.com/support
MONGOLIA	1800-25-55	
BELARUS	810-800-500-55-500	
MOLDOVA	0-800-614-40	
UKRAINE	0-800-502-000	www.samsung.com/ua/support (Ukrainian) www.samsung.com/ua_ru/support (Russian)

SAMSUNG

Орнату және іске қосу бойынша нұсқаулық

Пештің керамика үсті



NZ64T3516СК/NZ64T3516QK/NZ64T3516BK

Оқыс жағдай орын алып, пештің үстіне нұқсан келмес үшін, осы құрылғыны орнатып, іске қосар алдында нұсқаулардың барлығын оқыңыз. Осы нұсқаулықты келешекте қарап жүру үшін сақтап қойыңыз.

Мазмұны

Пайдаланушы нұсқаулығын қолдану	3
Үлгі атауы және сериялық нөмірі	3
Қауіпсіздік нұсқаулары	4
Орам материалдарын тастау	10
Ескі құрылғыны дұрыс тастау	10
Аталған өнімді дұрыс пайдалану (Электр қуатын шығындау және Электрондық жабдық)	10
Пештің үстін орнату	11
Орнатушыға арналған қауіпсіздік нұсқаулары	11
Электр желісіне жалғау	12
Жиһаз ішіне орнату	13
Бөлшектері мен функциялары	15
Пісіру алаңдары мен басқару панелі	15
Құралас бөлшектері	16
Құрылғының негізгі функциялары	17
Автоматты сөндіру	18
Қалдық қызу индикаторы	18
Алғаш іске қосар алдында	19
Ең алғаш рет тазалау	19
Пештің үстін қолдану	19
Жарамды ыдыс-аяқ	19
Сенсорлық түймешіктерді қолдану	20
Құрылғыны іске қосу	21
Температураны басқару тетігі	21
Құрылғыны сөндіру	22
Кәстрөлге арналған пісіру алаңын қолдану	23
Қос шығырықты пісіру алаңын қолдану	24
Пісіру алаңын сөндіру	25
Бала қауіпсіздігі құралын қолдану	25
Таймер	26
Автоматты сөндіру функциясын орнату	26
Кері санақ таймері	27
Басқару панелін құрсаулау немесе белсенді күйге көшіру	28
Арнайы тағам түрлерін пісіру үшін ұсынылатын параметрлер	28
Тазалау және күтім көрсету	29
Пештің үсті	29
Пеш үстінің жақтауы	30
Құрылғыға нұқсан келудің алдын алу үшін	30
Кепілдік және қызмет көрсету	31
Жиі қойылатын сұрақтар және ақаулықты түзету	31
Қызмет көрсету	32
Техникалық ақпарат	33
Қосымша	34

Пайдаланушы нұсқаулығын қолдану

Құрылғыны іске қосар алдында, осы пайдаланушы нұсқаулығын, соның ішінде төмендегі тарауда қарастырылған сақтық шараларын мұқият оқып шығыңыз. Осы нұсқаулықты келешекте қарап жүру үшін сақтап қойыңыз. Құрылғыны басқа адамға берсеңіз, оның нұсқаулығын да жаңа иеленушіге қоса беруді ұмытпаңыз.

КК

Нұсқаулық мәтінде келесі белгілер қолданылған.



Бұл қауіпсіздікке қатысты ескерту белгісі.

Ескерту - адамның қауіпсіздігін қамтамасыз етуге қатысты ақпаратты көрсетеді.

Маңызды - құрылғыға нұқсан келтірмеу үшін орындалуға тиіс нұсқауларды көрсетеді.



Бұл белгі арқылы пайдалы ақпарат пен кеңес көрсетіледі.



Бұл белгі қоршаған ортаны қорғау үшін орындалуға тиіс шараларды көрсетеді.

1. Бұндай сандар арқылы құрылғыны іске қосу үшін орындалуға тиіс қадамдық нұсқаулар көрсетілген.

2. ...

3. ...

Бұл нұсқаулықта, келешекте орын алуы мүмкін ақаулықты өзіңіз анықтап, түзетуге көмектесу үшін қадамдық нұсқаулар берілген. “Ақаулықты түзету” тарауын қараңыз.

Үлгі атауы және сериялық нөмірі

Үлгі атауы мен сериялық нөмірі пештің тағанындағы жапсырмада көрсетілген.

Кейін пайдалану үшін ақпаратты жазып қойыңыз немесе осы бетке қосымша құрылғы жапсырмасын жапсырыңыз (құрылғының үстіңгі жағында орналасқан).

Үлгі атауы _____

Сериялық нөмірі _____

Қауіпсіздік нұсқаулары

КК

Осы құрылғының сақтық шаралары, қолданыстағы техникалық және қауіпсіздік стандарттарының барлығына сай келеді. Дегенмен, өндіруші ретінде сіздерді келесі сақтық шараларымен таныстыруды өз міндетіміз деп санаймыз.

ЕСКЕРТУ

Бұл құрылғы кембағал, сезім мүкістігі бар немесе ақыл-есі кем, құрылғыны қолдану тәжірибесі жоқ не қолдана білмейтін адамдар (балаларды қоса алғанда) қолдануға арналмаған. Олар осы құрылғыны өз қауіпсіздігін қамтамасыз ететін адамның нұсқауы немесе қадағалауы бойынша пайдалануға тиіс.

Балаларды құрылғымен ойнамас үшін қадағалап отыру керек.

Бұл құрылғыны 8 жасқа толған және одан асқандар ғана қолдануға тиіс және кембағал, сезім жүйесі дамымаған немесе ақыл-есі кем, құрылғыны қолдану тәжірибесі жоқ не қолдана білмейтін адамдар құрылғыны қауіпсіз қолдану, қатерлі жағдайлар туралы нұсқау алса ғана немесе тиісті адамның қадағалауы бойынша пайдалануы керек. Балалар құрылғымен ойнамауға тиіс. Балаларға ересектердің бақылауынсыз тазалауға және жөндеуге тыйым салынған.

Ағыту құралын кабель төсеу ережелеріне сай тұрақты орнатылған желіге кіріктіріп орнату қажет.

Бұл құрылғыны орнатқаннан кейін электр желісінен ағыту мүмкін болуға тиіс. Құрылғыны желіден ағыту үшін оның ашасы қол жететін жерде тұруға тиіс немесе сымға қолданыстағы электр ережесіне сай айырып-қосқыш орнатылуға тиіс.

Қорек сымына зақым келсе, қатерлі жағдай орын алмас үшін оны өндіруші, өндірушінің уәкілетті агенті немесе білікті адам ауыстыруға тиіс.

Орнату үшін желімді пайдаланбау керек, себебі бұл сенімді жапсыру құралы емес.

Қауіпсіздік нұсқаулары (жалғау)

КК

ЕСКЕРТУ: Пештің үстінде сызат пайда болса, электр қатеріне ұшырамас үшін құрылғыны сөндіріп қойыңыз.

Құрылғы іске қосылып тұрғанда қызып кетеді. Пеш үстінің ішкі қыздырғыш элементтеріне қол тиіп кетпес үшін абай болу керек.

ЕСКЕРТУ: Құрылғы жұмыс істеп тұрғанда қол жететін бөлшектері қызып тұруы мүмкін. Жас балаларды алыс ұстау керек.

Бумен тазалағышты пайдалануға болмайды.

Пышақ, шанышқы, қасық және қақпақ тәрізді темір заттарды пештің үстіне қоймаңыз, себебі олар ысып кетуі мүмкін.

Қолданып болғаннан кейін, пеш үстінің қыздырғыш элементін тиісті басқару тетігін қолданып сөндіріңіз, оны ыдыс анықтағыш құралға сеніп қалдырмаңыз.

Құрылғы сыртқы таймер немесе жеке тұрған қашықтан басқару құралының көмегімен басқарылмайды.

АБАЙ БОЛЫҢЫЗ : Пісіру үдерісін байқап отыру керек. Қысқа мерзімді пісіру үдерісін үздіксіз байқап отыру керек.

Құрылғы қатты қызып кетпеу үшін декоративті есіктің артына орнатуға болмайды.

ЕСКЕРТУ: Құрылғы мен оның қол жететін бөліктері, құрылғыны іске қосқан кезде қызып тұрады. Қыздырғыш элементтерге қол тиіп кетпес үшін абай болу керек. 8 жасқа толмаған балаларды, үнемі байқап отырмаған жағдайда құрылғыдан алыс ұстау керек.

ЕСКЕРТУ: Пешке тоңмай немесе сұйық майды пайдаланып пісіргенде қараусыз қалдырсаңыз, өрт шығуы мүмкін.

Өртті ЕШҚАШАН сумен сөндіруге әрекет етпеңіз, құрылғыны сөндіріп, содан кейін жалынды қақпақпен немесе көрпемен жабыңыз.

Қауіпсіздік нұсқаулары (жалғау)

КК

ЕСКЕРТУ: Өрт қаупі бар: Тағам пісірілетін бетке зат сақтамаңыз.
ЕСКЕРТУ: Тек тағам пісіретін құрылғы өндірушілер жасаған немесе осы құрылғыны өндіруші пайдаланушы нұсқаулығында көрсеткен немесе құрылғыға орнатылған пеш қорғағыштарды ғана пайдаланыңыз. Сай келмейтін қорғағыштарды пайдалансаңыз, оқыс жағдай орын алуы мүмкін.

Пісіру беттері пісіру барысында қызып кетуі мүмкін.

Бұл құрылғыны 8 жасқа толған және одан асқандар ғана қолдануға тиіс және кембағал, сезім жүйесі дамымаған немесе ақыл-есі кем, құрылғыны қолдану тәжірибесі жоқ не қолдана білмейтін адамдар құрылғыны қауіпсіз қолдану, қатерлі жағдайлар туралы нұсқау алса ғана немесе тиісті адамның қадағалауы бойынша пайдалануы керек. Балалар құрылғымен ойнамауға тиіс. Тазалау және күтім көрсету жұмыстарын 8 жастан асқан балалар, басқаның қадағалауымен орындай алады.

Құрылғыны және қорек сымын 8 жасқа толмаған балалардан алыс ұстаңыз.

Қауіпсіздік нұсқаулары (жалғау)

⚠ АБАЙ БОЛЫҢЫЗ

КК

Құрылғыны міндетті түрде білікті электрик орнатып, жерге қосуға тиіс. Құрылғыны тек білікті қызмет көрсету технигі ғана жөндеуге тиіс. Құрылғыны тиісті маманы жоқ адамдар жөндесе, жарақат алуы немесе елеулі ақаулық орын алуы мүмкін. Егер құрылғыңызды жөндеу қажет болса, жергілікті қызмет көрсету орталығына хабарласыңыз. Бұл нұсқаулар орындалмаса, мүлікке зиян келуі және кепілдік заңды күшінен айырылуы мүмкін.

Кіріктіріліп орнатылатын құрылғыларды, тиісті стандарттарға сай келетін қаптама немесе жұмыс алаңына орнатып болғаннан кейін ғана іске қосу керек. Бұл электр қауіпсіздігін қамтамасыз ету стандартында көрсетілгендей, электр құралас бөлшектеріне тиіп кетуден жеткілікті түрде қорғайды.

Егер құрылғыңыз дұрыс жұмыс істемесе немесе оның бетінде сызат, жарық пайда болса:

- барлық пісіру алаңдарын сөндіріңіз;
- пештің үстін электр желісінен ағытыңыз да;
- жергілікті қызмет көрсету орталығына хабарласыңыз.

Пештің үстінде сызат пайда болса, электр қатеріне ұшырамас үшін құрылғыны сөндіріңіз. Пештің үстін, оның шыны бетін ауыстырмайынша қолданбаңыз.

Пештің үстін алюминий фольганы, алюминий фольгаға оралған тағамды немесе алюминий ыдысқа салынған мұздатылған тағамды ысыту үшін қолданбаңыз.

Қауіпсіздік нұсқаулары (жалғау)

КК

Ыдыстың табаны мен пеш үстінің арасындағы сұйықтан бу қысымы пайда болуы мүмкін. Осыған байланысты ыдыс орнынан жылжып кетуі мүмкін.

Пештің үсті мен ыдыс табанының әрқашан құрғақ болуын қамтамасыз етіңіз.

Тағам пісіру барысында пісіру алаңдары қызып кетеді.

Кішкене балаларды әрқашан құрылғыдан алыс ұстаңыз.

Орам материалдарының барлығын баланың қолы жетпейтін жерде ұстаңыз, себебі орам материалдары балалар үшін қауіпті.

Бұл құрылғы тек үйде тағам пісіруге және қуыруға арналған. Бұл құрылғы коммерциялық мақсатта немесе өнеркәсіпте қолдануға арналмаған.

Пештің үстін ешқашан бөлме жылыту үшін қолданбаңыз.

Пеш үстінің жанында орналасқан розеткаларға электр құрылғыларын жалғаған кезде абай болыңыз. Электр сымдары пеш үстіне тиіп тұрмауға тиіс.

Қатты қызған тоңмай және өсімдік майы тез от алып кетуі мүмкін.

Тоңмай немесе өсімдік майын қолданып тағам пісіргенде, мысалы фри тағамын қуырғанда, пештің үстін қараусыз қалдырмаңыз.

Қолданып болғаннан кейін пісіру алаңдарын сөндіріңіз.

Басқару панельдерін әрқашан таза, әрі құрғақ ұстаңыз.

Пештің үстіне ешқашан тұтанғыш зат қоймаңыз, өрт шығуы мүмкін.

Құрылғыны байқап қолданбасаңыз, күйіп қалуыңыз мүмкін.

Қауіпсіздік нұсқаулары (жалғау)

КК

Электр құрылғыларының сымдарын, пештің қызып тұрған үстіне немесе ыстық ыдыстарға тигізбеу керек.

Пештің үстін киім кептіру үшін қолданбаңыз.

Кардиостимуляторы және жүрек импланттары бар адамдар, қосылып тұрған индукциялық пісіру алаңдарынан денесінің жоғарғы жағын кемінде 30 см алыс ұстауы керек. Егер күмәндансаңыз, осындай құралдарды өндірушіге немесе өз дәрігеріңізге хабарласыңыз. (Индукциялық пеш үлгісіне ғана арналған)

Құрылғыны өзіңіз жөндеуге, бөлшектеуге немесе өзгертуге әрекеттенбеңіз.

Тазалардың алдында құрылғыны әрқашан сөндіріңіз.

Пештің үстін осы нұсқаулықта көрсетілген тазалау және күтім көрсету нұсқауларына сай тазалаңыз.

Жануарларды пештен алыс ұстаңыз, себебі олар құрылғының басқару құралын басып, ол жұмыс істемей қалуы мүмкін.

Қауіпсіздік нұсқаулары (жалғау)

КК

Орам материалдарын тастау



ЕСКЕРТУ

Құрылғыны орау үшін қолданылған материалдардың барлығын, түгел қайта өңдеуге болады. Тақталар мен қатты көбік текшелер тиісті белгімен белгіленген. Орам материалдары мен ескі құрылғыларды, қауіпсіздік нұсқаулары мен қоршаған орта қауіпсіздігін қамтамасыз етуді ескере отырып тастау керек.

Ескі құрылғыны дұрыс тастау



ЕСКЕРТУ

Ескі құрылғыларды тастарда, қатерлі жағдай туғызуға себеп болмас үшін мүлдем жарамсыз етіп тастау керек. Бұлай істеу үшін, білікті техникті шақыртып, құрылғыны желіден ағытып, қорек сымын ажырату керек.

Құрылғыны тұрмыстық қалдық тасталатын жерге тастауға болмайды.

Қалдықтарды жинау және тұрмыстық қалдықтан басқа қалдықтар тасталатын жер туралы ақпаратты, жергілікті мекеме немесе әкімшіліктен алуға болады.

Аталған өнімді дұрыс пайдалану (Электр қуатын шығындау және Электрондық жабдық)



(Жеке қоқыс жинайтын жүйесі бар елдерге қатысты)

Өнімдегі, аксессуардағы немесе нұсқаулықтағы бұл таңбалау өнімді және оның электрондық аксессуарларын (мысалы, қуат беру құрылғысын, құлаққаптың, USB кабелін), олардың қызмет ету мерзімі өткен соң, үйде басқа мақсатта пайдалануға болмайтындығын білдіреді. Қалдықтардың бақыланбайтын пайдаланылуынан қоршаған ортаға немесе адам денсаулығына зиян келтірудің алдын алу үшін бұл заттарды басқа қалдық түрлерінен бөлек алып қойыңыз және оларды материалдық ресурстарды екінші рет пайдалану үшін қолданыңыз.

Үйде пайдаланушылар экологиялық қауіпсіз түрде қайта өңдеу үшін осы өнімді қай жерден және қалай алуға болатынын анықтау мақсатында, осы өнімді сатып алған жердегі ретейлермен немесе оның жергілікті кеңсесімен хабарласуы тиіс.

Іскерлік пайдаланушылар сату-сатып алу шартының талаптары мен ережелерін тексеру үшін өзінің жабдықтаушысымен хабарласуы тиіс. Осы өнім және оның электрондық аксессуарлары жойылатын басқа пайдаланған қаптамалармен араласып кетпеуі тиіс.

Пештің үстін орнату



Маңызды: Құрылғыны міндетті түрде білікті elektrik тиісті түрде орнатып, жерге қосуға тиіс.

Осы нұсқауды орындауды өтінеміз. Құрылғыны теріс орнату нәтижесінде орын алған ақаулықтардың ешқайсысы кепілдік шарты бойынша қарастырылмайды. Техникалық ақпарат осы нұсқаулықтың соңында берілген.

КК

Орнатушыға арналған қауіпсіздік нұсқаулары

- Электр желісінде құрылғыны электр желісінен барлық полюстарда контакттарының арасы кем дегенде 3 мм ажыратқыш құралмен жабдықталуға тиіс. Жарамды ажыратқыш құралдардың қатарына айырып-қосқыштар, сақтандырғыштар (бұранда терізді сақтандырғыштарды корпусынан алу керек) электр ағысынан сақтандырғыштар мен контакт құралдары жатады.
- Өрт қатерінен сақтандыру стандарты бойынша бұл құрылғы EN 60335-2-6 стандартына сай келеді. Бұндай құрылғылардың бір жақ жанында биік шкаф немесе қабырға тұруына болады.
- Пеш үстінің астыңғы жағына тартпаларды орнатпау керек.
- Құрылғыны электр қатерінен сақтандырып орнату керек.
- Құрылғы орнатылатын ас үй жиһазы, DIN 68930 стандартының орнықтылыққа қойылатын талаптарына сай келуге тиіс.
- Ылғалдан сақтандыру үшін, кесілген беттердің барлығын тиісті материалмен бітеу керек.
- Қыш тақта орнатылған жерге пештің үстін қою үшін, пеш қойылатын жерді тұтастай толтырмамен толтыру керек.
- Табиғи, жасанды тас немесе керамика беттерге орнату үшін, серіппелер орнатылған жерді, жасанды резеңке немесе аралас желіммен желімдеу керек.
- Желімделген жердің жұмыс алаңына нығыз орнатылғанына көз жеткізіңіз. Қосымша силикон желімді қолдануға болмайды; себебі құрылғыны жөндеу кезінде алу қиынға соғады.
- Пештің үстін, астыңғы жұмыс алаңынан алу үшін басу керек.

Пештің үстін орнату (жалғау)

КК

Электр желісіне жалғау

Құрылғыны электр желісіне жалғау алдында, құрылғының техникалық ақпарат тақтайшасындағы номинальды кернеу мәнінің, электр желісіндегі кернеуге сай келетінін тексеріңіз. Техникалық ақпарат тақтайшасы пеш корпусының астыңғы жағында орналасқан.

Сымдарды желіге қосар алдында, желінің тогын ажыратыңыз.

Қыздырғыш элементтің кернеуі АТ 230 В~. Құрылғы сонымен қатар АТ 220 В ~ ескі желіде де жұмыс істей береді.

Құрылғыны электр желісіне, желінің кез келген полюсінен, контактарының арасы кем дегенде 3 мм құрал арқылы, мысалы желіден автоматты ажыратқыш, электр ағысынан сақтандырғыштар немесе сақтандырғыш арқылы жалғау керек.

Желіге жалғайтын сым Н05SS - F (180 °С) немесе бұдан жоғары сұрыпқа жататын сым болуы керек.

	Құрылғының номинальды тоғы (А)	Номинальды кескін алаңы (мм ²)
1N~	> 25 және ≤ 32	> 4 және < 6
2N~	> 10 және ≤ 16	> 1,5 және < 2,5

Қосылымды суретте көрсетілгендей жүзеге асыру керек. Қосылым нүктелерін қосылым схемасында көрсетілгендей бекітіп орнату керек.

Жерге қосу сымы ағытпаға жалғанады. Жерге қосу сымы электр тоғының сымдарынан ұзынырақ болуы керек.

Қосылым сымы стандарттарға сай болуы керек және ағытпаның бұрандаларын мықтап қатайту керек.

Қосылым сымын электр желісінің қапсырмасы арқылы бекітіп, қақпағын мықтап жабу керек (орнына келтіріп). Құрылғыны алғаш рет тоққа қосар алдында, фольга немесе жапсырмаларды керамика шынының бетінен алу керек.



Пештің үстін электр желісіне жалғағаннан кейін, пісіру алаңдарының қолдануға дайын екенін, әрқайсысын бірінен кейін бірін ең жоғары қуат мәніне қойып, іске қосу арқылы тексеріп көріңіз.



Пештің үстін ең алғаш рет іске қосқан кезде, барлық бейнебеттер жанады да, бала қауіпсіздігінің құралы іске қосылады.

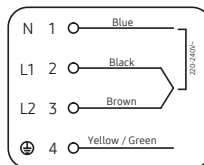
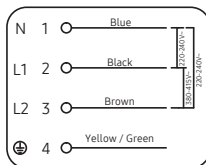
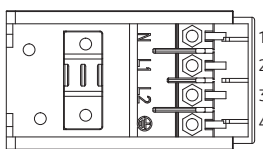

< 1N ~ >
L: Қоңыр
N: Көк
PE: Жасыл



Ескерту: Үйдегі желі мен құрылғының (қосылым схемасы) фаза және нейтрал сымының орналасуын (сәйкестігін) тексеріңіз; әйтпесе, құралас бөлшектерге нұқсан келуі мүмкін.

Теріс орнату нәтижесінде орын алған ақаулық кепілдікке кірмейді.

Пештің үстін орнату (жалғау)

Жуһаз ішіне орнату

КК



Құрылғыны орнатар алдында, оның техникалық ақпарат тақтайшасында көрсетілген сериялық нөмірін жазып алыңыз. Бұл нөмір құрылғыны орнатып болғаннан кейін қызмет көрсету кезінде қажет болады, себебі техникалық ақпарат тақтайшасы құрылғының астыңғы жағында қалады.

Құрылғының жан-жағында қалуға тиіс бос орынды міндетті түрде қалдырыңыз.

Екі жағында орналасқан қапсырмаларды, пештің үстін қапсырмаларға орнатпай тұрып, бұрандалармен бекітіп алыңыз.

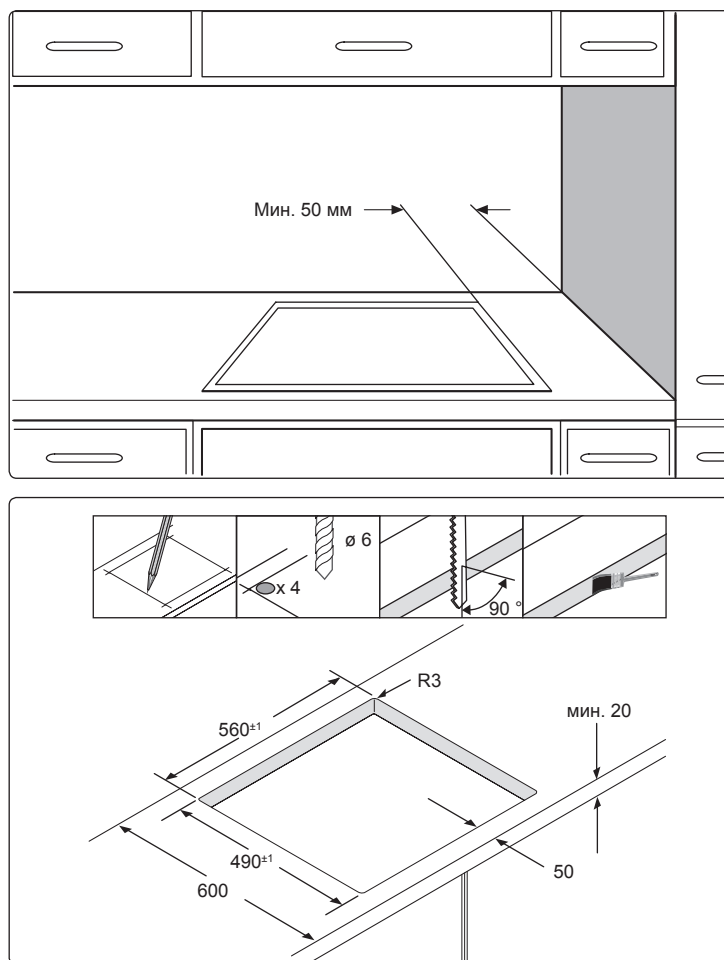

Пештің үстін орнату (жалғау)

КК

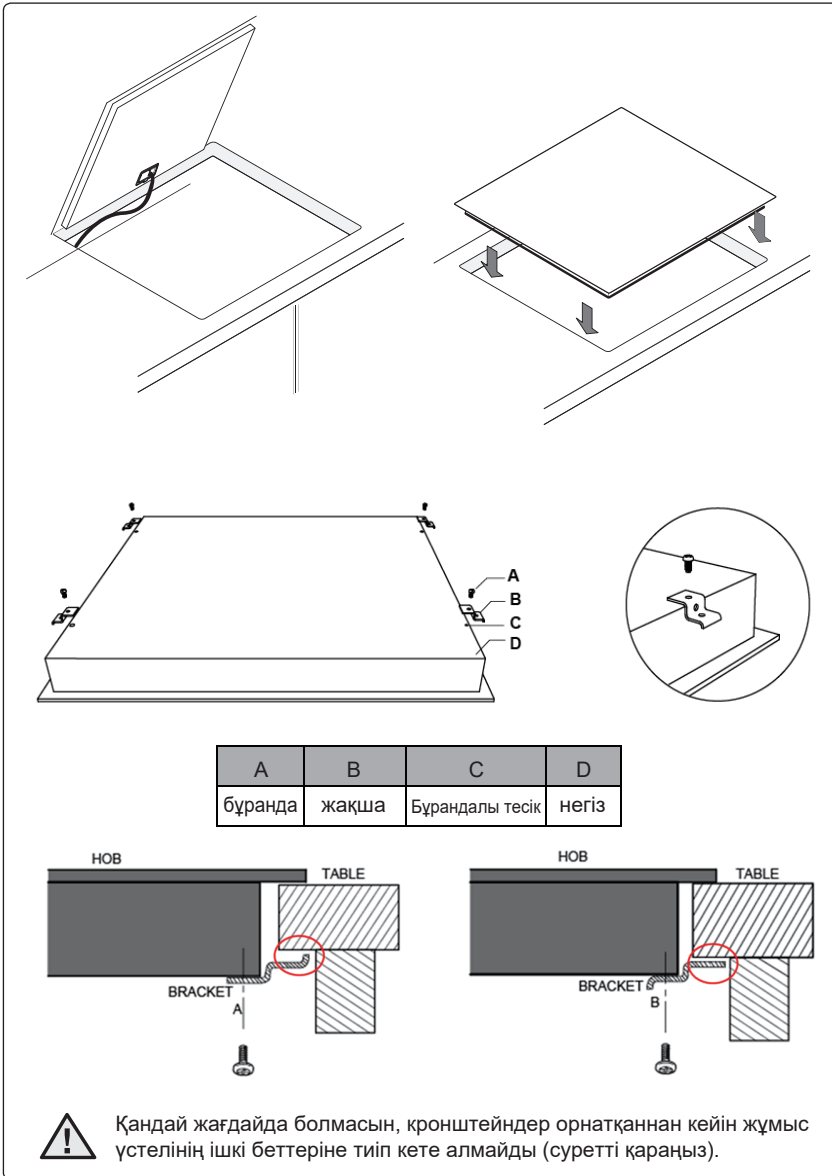

Бөлшектері мен функциялары

Пісіру алаңдары мен басқару панелі

КК

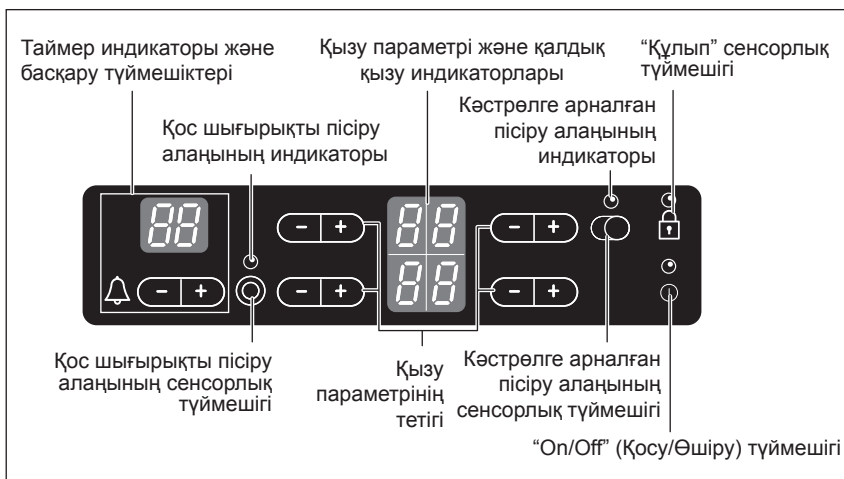
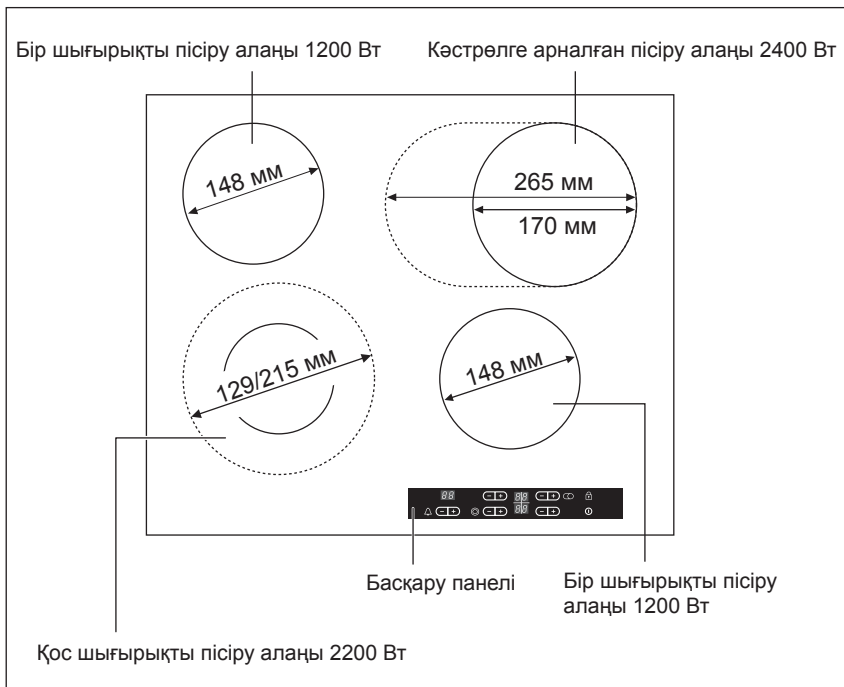

Бөлшектері мен функциялары (жалғасы)

КК

Құралас бөлшектері

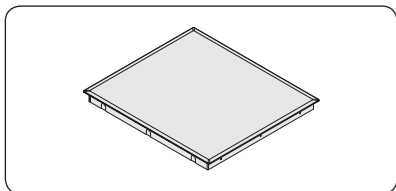

1 Пештің керамика үсті.

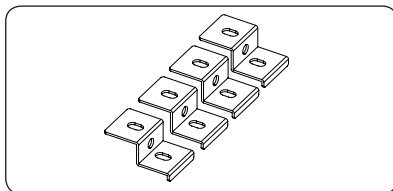

2 Орнату қапсырмалары.

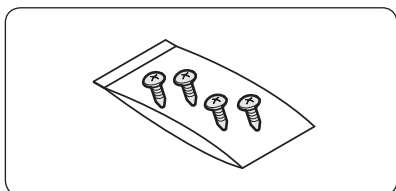

3 Бұрандалар.

Бөлшектері мен функциялары (жалғасы)







КК

Құрылғының негізгі функциялары

- **Керамика пісіру алаңдары:** Құрылғының керамика пісіру беті және төрт жылдам пісіру алаңдары бар. Құрылғының қызуды күшті шығаратын қыздырғыш элементтері, пісіру алаңдарын қыздыруға кететін уақытты әжептәуір азайтады.
- **Сенсорлық түймешіктер:** Құрылғыңыз сенсорлық түймешіктердің көмегімен басқарылады.
- **Оңай тазалау:** Керамика пісіру алаңы мен басқару түймешіктерінің бір артықшылығы, оларға оңай қол жеткізіп тазалауға болатындығында. Майда, біртегіс бетті тазалау оңай.
- **On/Off (Қосу/Сөндіру) түймешігі:** "On/Off" (Қосу/Сөндіру) түймешігі, құрылғыны желіден ағытудың қосымша құралы болып табылады. Осы түймешікті басқан кезде, қуат мүлдем ажырайды немесе толық қосылады.
- **Басқару және функция индикаторлары:** Сандық бейнебеттер мен индикаторлар, параметрлер және іске қосылған функциялар туралы ақпарат береді, сондай-ақ әр түрлі пісіру алаңында қалдық қызу бар-жоғын көрсетеді.
- **Автоматты сөндіру:** Автоматты сөндіру функциясы, егер белгілі бір уақыт өткеннен кейін параметрлерге өзгеріс енгізілмесе, пісіру алаңдарының барлығын автоматты түрде сөндіру қызметін атқарады.
- **Қалдық қызу индикаторы:** Пісіру алаңы адам күйіп қаларлықтай ыстық болса, бейнебетте қалдық қызу индикаторы көрсетіледі.
- **Қос шығырықты пісіру алаңы:** Пісіру алаңы екі шығырықтан тұрады. Бұл құрылғыны өлшемдері әр түрлі пісіру алаңдарымен қамтамасыз етеді; мысалы кішкене ыдыс үшін кіші шығырық қолданылады. Бұл қуатты үнемдеуге көмектеседі.
- **Көп мүмкіндікті пісіру алаңы:** Пештің үсті көп мақсатқа арналған / кәстрөлге арналған пісіру алаңымен жабдықталған. Параметрдің орнатылуына қарай бұны дөңгелек немесе сопақ пісіру алаңы ретінде қолдануға болады, мысалы сопақ кәстрөлге пісіру немесе тағамды жылы ұстау үшін қолдануға болады.

Сандық бейнебеттер: Төрт пісіру алаңының төрт бейнебеті бар.

Бейнебетте төмендегі ақпарат көрсетіледі:

-  құрылғы қосулы,
-  таңдалған қызу параметрлері үшін,
-  қалдық қызу,
-  бала қауіпсіздігінің құралы қосулы; және
-  қате туралы хабар, түймешік 10 секундтан көп уақыт басылған.
-  қате туралы хабар, теріс іске қосуға байланысты пеш үстінің қызып кетуі.

Бөлшектері мен функциялары (жалғасы)

КК

Автоматты сөндіру



Егер пісіру алаңдарының бірі іске қосылмаса немесе көп уақыт өткеннен кейін қызу параметрі реттелмесе, сол пісіру алаңы автоматты түрде сөніп қалады.

Кез келген қалдық қызу, тиісті пісіру алаңына тиесілі сандық бейнебетте  (“ыстық”) белгішесі арқылы көрсетіледі.

Пісіру алаңы келесі уақыттарда өздігінен сөніп қалады.

Пісіру параметрлері	1 - 2	6 сағаттан кейін
Пісіру параметрлері	3 - 4	5 сағаттан кейін
Пісіру параметрлері	5 - 6	3 сағаттан кейін
Пісіру параметрлері	7 - 9	1 сағаттан кейін



Егер пештің үсті теріс іске қосылғандықтан қызып кетсе,   көрсетіледі. Содан кейін пештің үсті сөніп қалады.



Пісіру алаңдарының бірі немесе бірнешеуі, көрсетілген уақыттан бұрын сөніп қалса, “Ақаулықты түзету” тарауын қараңыз.

Пісіру алаңдарының басқа да автоматты түрде сөніп қалу себептері

Егер сұйық тасып, басқару панеліне төгілсе, пісіру алаңдарының барлығы автоматты түрде сөніп қалады.

Егер дымқыл шүберекті басқару панеліне қойсаңыз да, автоматты түрде сөндіру функциясы іске қосылады. Осы екі жағдайдың екеуінде де, төгілген сұйықты сүртіп, дымқыл шүберекті алғаннан кейін, құрылғыны негізгі қуат тетігін қолданып іске қосу керек .

Қалдық қызу индикаторы

Жеке пісіру алаңы немесе пештің үсті сөндірілгеннен кейін, қалдық қызудың бар-жоғы, тиісті пісіру алаңының бейнебетінде  (“ыстық”) белгішесі арқылы көрсетіледі. Тіптен пісіру алаңын сөндіргеннен кейін, қалдық қызу индикаторы, тек пісіру алаңы суығаннан кейін ғана сөнеді.

Қалдық қызуды тағамды жібіту немесе жылы ұстау үшін қолдануыңызға болады.



Маңызды: Қалдық қызу индикаторы жанып тұрса, күйіп қалу қаупі бар деген сөз.

Маңызды: Егер тоқ өшіп қалса,  белгішесі көрінбей кетеді де, қалдық қызу туралы ақпарат көрсетілмейді. Дегенмен, әлі де күйіп қалу қаупі бар болуы мүмкін. Пеш үстінің қасында тұрғанда әрқашан абай болсаңыз, бұндай жағдай орын алмайды.

Алғаш іске қосар алдында

Ең алғаш рет тазалау

Пештің керамика бетін, дымқыл шүберек пен керамика пісіру беттерін тазалағыш құралмен сүртіңіз.



Маңызды: Жеміргіш немесе түрпілі тазалағыш заттарды қолданбаңыз. Пештің бетіне нұқсан келуі мүмкін.

КК

Пештің үстін қолдану

Жарамды ыдыс-аяқ

Ыдыс жақсы болса, пісіру нәтижесі де жақсы болады.

- Жақсы ыдысты табанына қарап ажыратуға болады. Ыдыстың табаны барынша қалың, әрі барынша тегіс болуы керек.
- Жаңа ыдыс сатып аларда, олардың табанының диаметріне ерекше назар аударыңыз. Әдетте өндіруші тек ыдыстың ернеуінің диаметрін ғана көрсетеді.
- Алюминий немесе мыс табаны бар ыдыстар, пештің керамика бетіне металл дағын қалдырады. Бұндай дақты кетіру өте қиын болуы немесе мүлдем кетіре алмауыңыз мүмкін.
- Құйылған шойыннан жасалған немесе табанына нұқсан келген, жиегі кедір-бұдыр ыдысты қолданбаңыз. Бұндай ыдыстарды пеш үстіне қойып сырғытса, оған кетпейтін сызат түсуі мүмкін.
- Әдетте, суық ыдыстардың табаны сәл ішке кіріп (ойыс) тұруы мүмкін. Оларды ешқашан сыртқа (дөңес) шығармау керек.
- Егер арнайы ыдыс түрін қолданғыңыз келсе, мысалы бу кәстрөлін, баяу қайнататын ыдысты немесе түбі шығыңқы қазанды қолдансаңыз, өндіруші нұсқауларын орындаңыз.

Қуатты үнемдеу туралы кеңес



Төмендегі нұсқауларды орындау арқылы қуатты үнемдей аласыз.



Дұрыс!

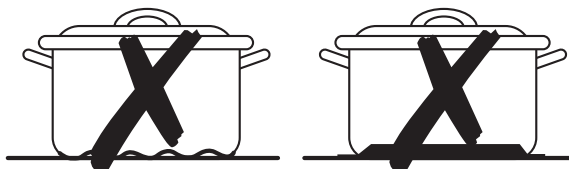

Теріс!

Пештің үстін қолдану (жалғасы)

КК

- Пісіру алаңдарын әрқашан кәстрөлдер мен табаны қойғаннан кейін іске қосыңыз.
- Қоқыс тұрып қалған пісіру алаңдары мен ыдыстың табаны, көп қуат шығындайды.
- Мүмкін болса, кәстрөлдер мен ыдыстардың қақпақтарын нығыздап жабыңыз.
- Тағамды қалдық қызу көмегімен жылы ұстау немесе жібіту үшін, пісіру алаңдарын пісіру уақыты аяқталардан бұрын сөндіріңіз.

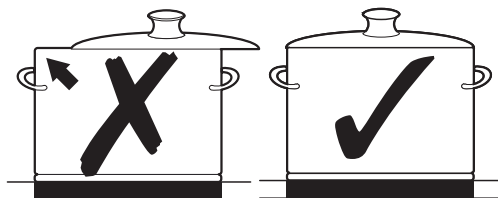

- Ыдыстың табанының өлшемі, пісіру алаңының өлшемімен бірдей болуы керек.
- Бу кәстрөлін қолданғанда, пісіру уақыты 50 % дейін азаяды.

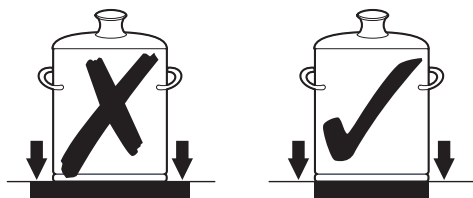





Сенсорлық түймешіктерді қолдану

Сенсорлық түймешіктерді қолдану үшін, тиісті бейнебет жанғанша немесе сөнгенше немесе қажетті функция іске қосылғанша қажетті панельге саусағыңыздың ұшын тигізіңіз.

Құрылғыны іске қосарда, тек бір сенсорлық панельді ғана басыңыз. Егер панельге саусағыңызды түгел тигізсеңіз, жақын тұрған сенсорлық алаң да іске қосылып кетуі мүмкін.

Пештің үстін қолдану (жалғасы)

Құрылғыны іске қосу

“Lock (Құлып) ” сенсорлық түймешігін шамамен 3 секунд басыңыз.
Құрылғы “On/Off (Қосу/Өшіру) ” сенсорлық түймешігінің көмегімен іске қосылады.
“On/Off (Қосу/Өшіру) ” түймешігін басыңыз.
Сандық бейнебетте  көрсетіледі.







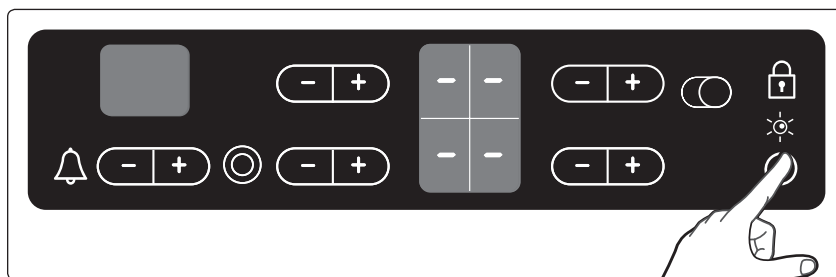



КК



“On/Off (Қосу/Өшіру) ” сенсорлық түймешігі құрылғыны іске қосу үшін белсенді қалыпқа көшкеннен кейін, қызу параметрін шамамен 10 секунд ішінде таңдау керек. Бұлай істемегенде, құрылғы қауіпсіздікті сақтау үшін өздігінен сөніп қалады.



Температураны басқару тетігі

Тағам пісіру үшін қуат деңгейін орнату және реттеу үшін ( дейін ) тиісті пісіру алаңының   түймешігін басыңыз.
 түймешігі алғаш рет басылған кезде, қызу деңгейі  қалпына қойылады.
 түймешігі алғаш рет басылған кезде, қызу деңгейі  қалпына қойылады.
Қызу параметрінің мәнін көбейту үшін  тетігін, азайту үшін  тетігін қолданыңыз.

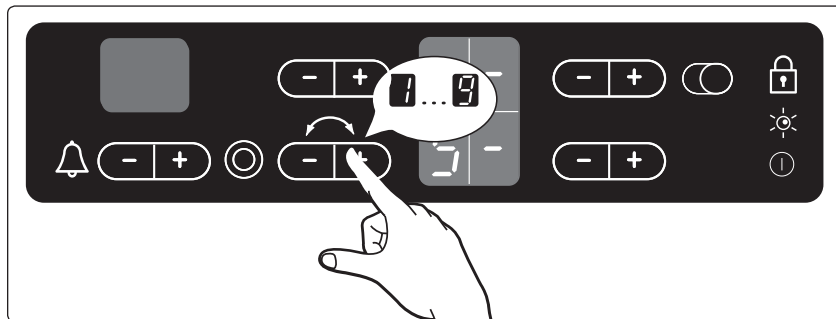

Пештің үстін қолдану (жалғасы)

КК

Құрылғыны сөндіру

Құрылғыны біржола сөндіру үшін, “On/Off (Қосу/Өшіру) ①” түймешігін қолданыңыз. “On/Off (Қосу/Өшіру) ①” түймешігін басыңыз.



Бір пісіру алаңын сөндіргеннен кейін немесе пештің үстін бірақ сөндіргеннен кейін, қалдық қызу тиісті пісіру алаңының бейнебетінде **H** (“ыстық”) белгішесі ретінде көрсетіледі.

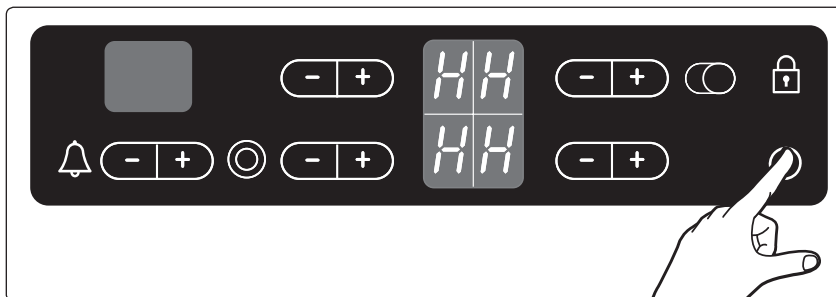

Егер қызу мәні **H** көрсетіп тұрса, және Сіз оттықтапды өшіргіңіз келсе, **[+]** сенсорлық батырмасын басыңыз, сонда қызу деңгейінің мәні 0-ге тең болады. Қызу параметрін тезірек реттеу үшін, **[+]** немесе **[-]** сенсорлық түймешігін, қажетті мән қойылғанша саусағыңыздың ұшымен басып ұстап тұрыңыз. Егер бірнеше сенсорлық түймешік 10 секундтан артық басылып қалса, **[H]** **[H]** қызу параметрінің бейнебетінде көрсетіледі. Бастапқы қалыпқа қою үшін “On/Off (Қосу/Өшіру) ①” түймешігін басыңыз.

Пештің үстін қолдану (жалғасы)

Кәстрөлге арналған пісіру алаңын қолдану

КК

Кәстрөлге арналған пісіру алаңын қолдану арқылы, кішкене пісіру алаңынан үлкенірек, сопақ пісіру алаңына ауыса аласыз.



Екі пісіру алаңының бірінен біріне тек кіші пісіру алаңына арналған параметр орнатылған жағдайда ғана ауыса аласыз.

1. Қызу параметрін таңдаңыз.

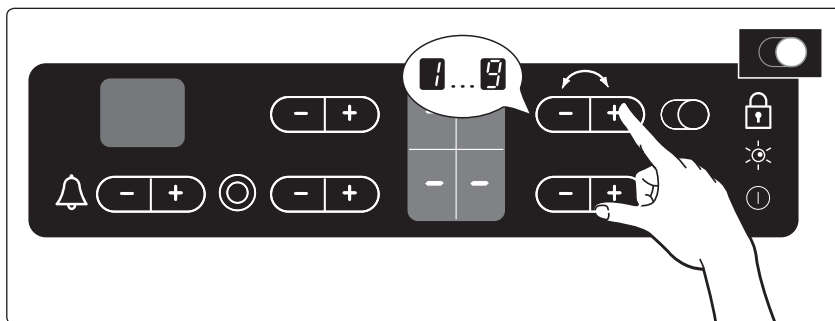

2. Кәстрөлге арналған алаңды қосу немесе сөндіру үшін, саусағыңызды “Casserole cooking zone” (Кәстрөлге арналған пісіру алаңы) түймешігіне, индикатор жанғанша немесе сөнгенше тигізіңіз.

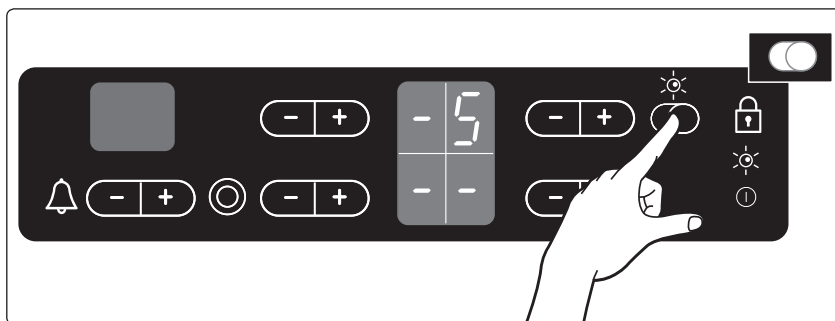

Пештің үстін қолдану (жалғасы)

КК

Қос шығырықты пісіру алаңын қолдану

Қос шығырықты пісіру алаңын қолданған кезде, қолданылып отырған ыдыстың өлшеміне қарай кішкене пісіру алаңынан үлкен пісіру алаңына ауыса аласыз. Параметрді “Double Cooking Zone (Қос шығырықты пісіру алаңы) ©” түймешігімен таңдаңыз.



Екі пісіру алаңының бірінен біріне, тек кішкене пісіру алаңының қызу параметрі орнатылғаннан кейін ғана ауыса аласыз.

1. Қажетті қызу параметрін таңдаңыз.

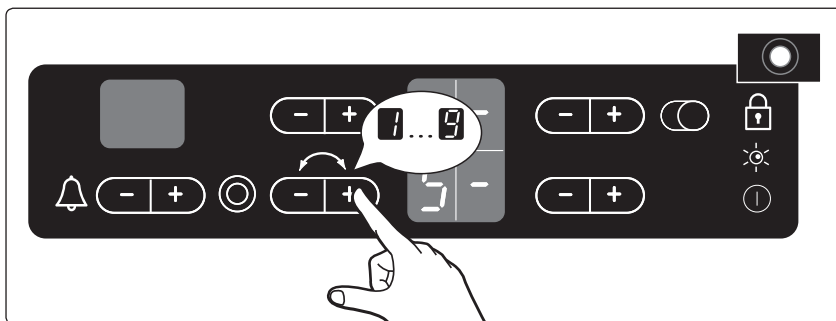

2. “Double Cooking Zone (Қос шығырықты пісіру алаңы) ©” түймешігін басыңыз. Бұл сыртқы пісіру алаңын сөндіреді. Индикатор жыпылықтайды.

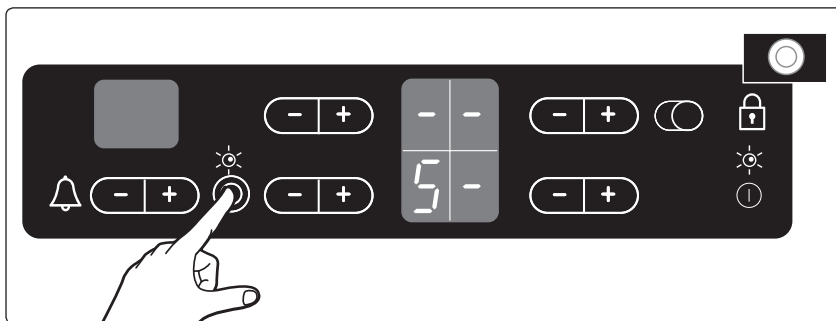

3. Сыртқы пісіру алаңын сөндіру үшін “Double Cooking Zone (Қос шығырықты пісіру алаңы) ©” түймешігін басыңыз.

Пештің үстін қолдану (жалғасы)

Пісіру алаңын сөндіру

КК

Пісіру алаңын сөндіру үшін параметрді қалпына, қызу параметрі тетігі мен немесе түймешігін басып қойыңыз.

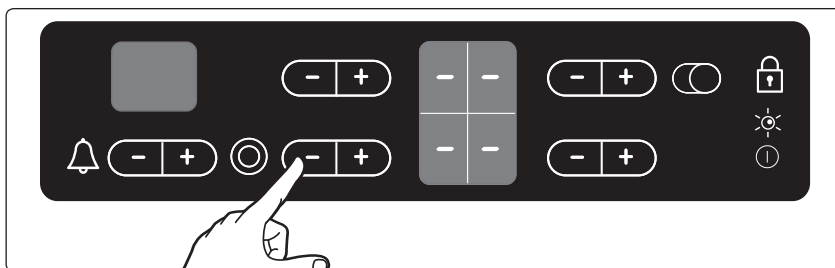

Бала қауіпсіздігі құралын қолдану

Бала қауіпсіздігі құралын пісіру алаңын байқаусызда іске қосып, пештің үстін қосып қоюға жол бермеу үшін қолдануға болады. Қауіпсіздік құралының сенсорын, құрылғы қуат көзіне қосылып тұрғанда ғана қолдануға болады.

Бала қауіпсіздігі құралын іске қосу

1. Құлыптау сенсорлық түймешігін шамамен 3 секунд басыңыз. Дыбысты сигнал естіліп құптауды білдіреді.

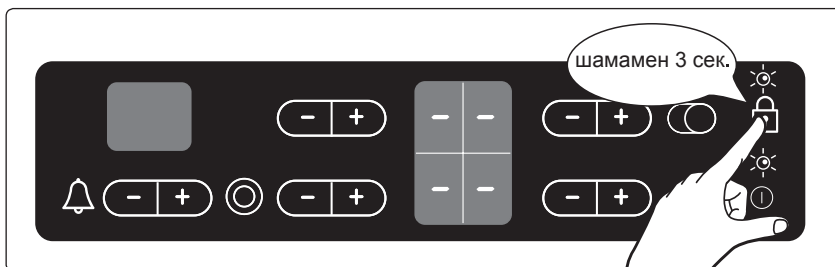

2. Қызу параметрін басқару түймешігінің кез келгенін басыңыз. Бейнебетте көрсетіледі де, бала қауіпсіздігі құралының іске қосылғанын білдіреді.

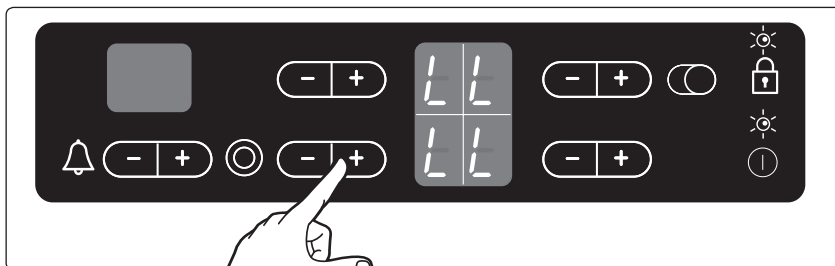

Пешидің үстін қолдану (жалғасы)

КК

Бала қауіпсіздігі құралын сөндіру

1. Құлыптау сенсорлық түймешігін шамамен 3 секунд басыңыз. Дыбысты сигнал естіліп құптауды білдіреді.

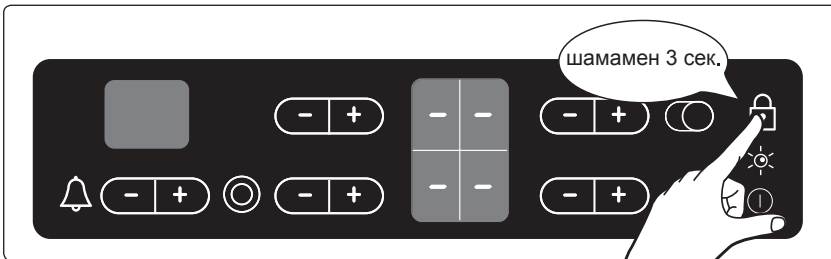

Құрылғыны сөндіргеннен кейін бала қауіпсіздігінің құлпы, қауіпсіздікті қамтамасыз ету үшін бірнеше минут ішінде автоматты түрде іске қосылады.

Таймер

Таймерді қолданудың екі тәсілі бар:

Таймерді автоматты сөндіру функциясы ретінде қолдану



Пісіру алаңы үшін арнайы уақыт орнатылса, осы уақыт өткеннен кейін пісіру алаңы автоматты түрде сөніп қалады. Бұл функцияны бірнеше пісіру алаңдары үшін бір мезетте қолдануға болады.

Таймерді кері санақ құралы ретінде қолдану

Кері санақ таймерін, пісіру алаңы қосылып тұрса қолдана алмайсыз.

Автоматты сөндіру функциясын орнату

Автоматты сөндіру функциясын орнатқыңыз келген пісіру алаңы (дары) қосылып тұруы керек.

1. Таймер түймешігі  арқылы автоматты сөндіру параметрін орнатқыңыз келген пісіру алаңын таңдаңыз. Қосулы тұрған пісіру алаңының бірі таңдалғаннан кейін, таймер түймешігін  бассаңыз, тиісті индикатор баяу жыпылықтай бастайды. Мысалы, алдыңғы сол жақ индикатор, алдыңғы сол жақ пісіру алаңына тиесілі. Таймер бейнебетінде  пайда болады.

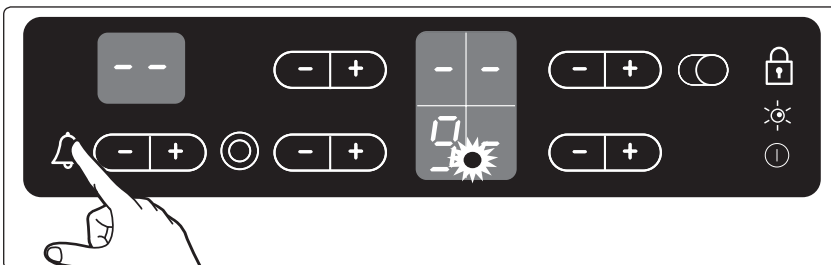

Келесі қосулы тұрған пісіру алаңын таймердің сенсорлық түймешігін қайта басу арқылы таңдайсыз .

Пештің үстін қолдану (жалғасы)

КК

- Таймердің $\boxed{+}$ немесе $\boxed{-}$ параметр басқару түймешігін қолданып, құрылғыны автоматты түрде сөндіру үшін қажетті уақытты орнатыңыз, мысалы, 15 минут. Автоматты сөндіру функциясы енді іске қосылды.

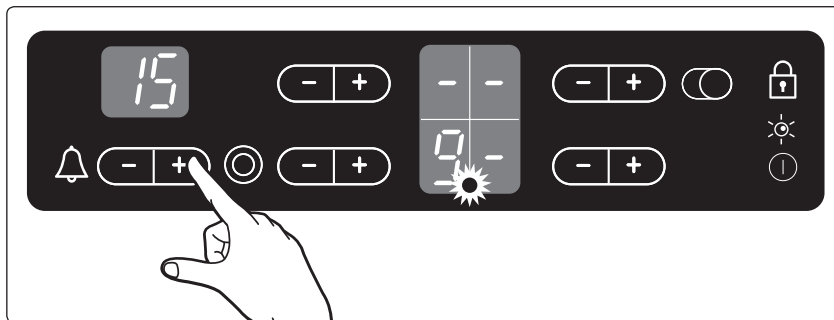

Кез келген пісіру алаңы сөнуге дейін қалған уақытты, таймердің сенсорлық түймешігін \triangle басып бейнебетке шығарыңыз.

Тиісті индикатор баяу жыпылықтай бастайды.

Параметрлердің бастапқы мәнін, таймердің $\boxed{+}$ немесе $\boxed{-}$ басқару түймешігін қолданып орнатуға болады. Орнатылған уақыт өткеннен кейін, пісіру алаңы автоматты түрде сөнеді де, дыбысты сигнал естіліп, таймер бейнебеті көрсетіледі.



Параметрлерді барынша жылдам орнату үшін, таймердің $\boxed{+}$ немесе $\boxed{-}$ немесе параметрді басқару түймешіктерінің бірін қажетті мән көрсетілгенше басыңыз. Таймердің $\boxed{-}$ параметрді басқару түймешігі бірінші басылса, уақыт параметрі 99-дан бастап көрсетіледі; егер таймердің параметрді басқару түймешігі бірінші басылса, уақыт параметрі 1-ден бастап орнатылады. $\boxed{+}$

Кері санақ таймері

Кері санақ таймерін қолдану үшін, құрылғы іске қосылып, бірақ пісіру алаңдарының барлығы сөніп тұруға тиіс.

- Таймердің сенсорлық түймешігін \triangle басыңыз. таймер бейнебетінде -- көрсетіледі.
- Қажетті уақытты таймердің $\boxed{+}$ немесе $\boxed{-}$ сенсорлық түймешігін қолданып орнатыңыз. Кері санақ таймері іске қосылады да, қалған уақыт таймер бейнебетінде көрсетіледі. Қалған уақытты реттеу үшін, таймердің сенсорлық түймешігін басып, параметрді таймердің $\boxed{+}$ немесе $\boxed{-}$ сенсорлық түймешігімен өзгертіңіз \triangle .

Пештiң үстiн қолдану (жалғасы)

КК

Басқару панелiн құрсаулау немесе белсендi күйге көшiру

Тағам пiсiрiп жатқан кезде басқару панелiнiң, “On/Off (Қосу/Өшiру) ①” сенсорлық түймешiгiнен басқа түймешiктерiн, мысалы басқару панелiн шүберекпен сүртiп жатқанда параметрлер байқаусызда өзгерiп кетпес үшiн құрсаулап қоюға болады.

1. Құлыптау сенсорлық түймешiгiн шамамен 3 секунд басыңыз. Құлыптау сенсорлық түймешiгiнiң индикаторы жанады. Ендi сенсорлық түймешiктер құрсауға алынды.
2. Сенсорлық түймешiктердi құрсаудан шығару үшiн, құлыптау сенсорлық түймешiгiн қайта шамамен 3 секунд басыңыз. Құлыптау сенсорлық түймешiгiнiң индикаторы сөнедi.

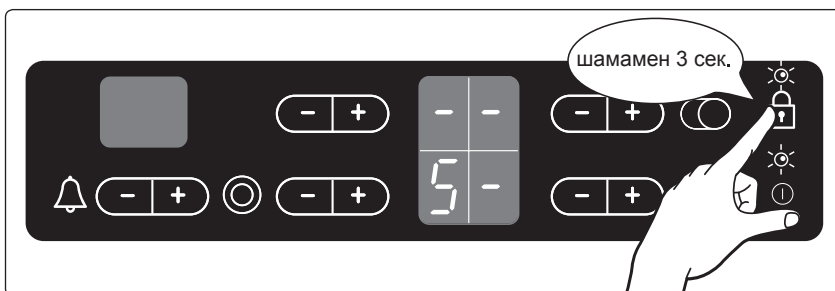

Арнайы тағам түрлерiн пiсiру үшiн ұсынылатын параметрлер

Төмендегi кестедегi мәндер, жалпылама нұсқау ретiнде ғана берiлген. Пiсiрудiң әр түрлi тәсiлдерiне қажеттi қызу параметрлерi, қолданылатын ыдыстың саны, пiсiрiлетiн тағамның түрi мен мөлшерiне байланысты.

Параметрдi қосу	Пiсiру тәсiлi	Мысал
9	Жылыту Бұқтыру Қуыру	Көп мөлшердегi сұйықты жылыту, кеспе қайнату, еттi қуыру (гуляшты қызарта қуыру, еттi қарып пiсiру)
8	Қарқынды қуыру	Стейк, филе, үкпе қартоптан жасалған құймақ, шұжық, құймақ / таба нан
7		
6	Қуыру	Шницель / кесек ет, бауыр, балық, ризоль, қуырылған жұмыртқа
5	Қайнату	1,5 л дейiнгi сұйықты, картопты, көкөнiстi қайнату
4		
3	Бұға пiсiру Бұқтырып пiсiру Қайнату	Шамалы көкөнiстi бұға пiсiру және бұқтырып пiсiру, күрiш және сүт тағамдарын қайнату
2		
1	Ерiту	Сары май, желатин, шоколадты ерiту

Ескерiм

- Жоғарыда берiлген кестедегi қызу параметрiнiң мәндерi, тек нұсқаулық ретiнде ғана көрсетiлген.
- Қызу параметрлерiн ыдыс пен тағам түрiне келтiрiп орнату керек.

Тазалау және күтім көрсету

КК

Пештің үсті



Маңызды: Пештің қызып тұрған керамика бетіне жуғыш заттарды тигізбеу керек: Құрылғыны тазалап болғаннан кейін, жуғыш заттардың қалдығын суды қажетті мөлшерде қолдана отырып тазалау керек, себебі бұндай заттар пештің беті қызғанда оны жеміргіш келеді. Гриль немесе пеш бүріккіші, түрпілі жеке немесе түрпілі ыдыс тазалағыш тәрізді жеміргіш заттарды қолданбаңыз.



Пештің керамика бетін, пайдаланып болғаннан кейін, жылы тұрған кезінде тазалаңыз. Бұлай істегенде, пештің үстіне төгілген тағам қалдығы, қатып жабысып қалмайды. Пештің керамика бетін немесе тот баспайтын темір құрылғыларға арналып сатылатын жуғыш заттарды қолданып, ақтаңдақтарды, судан қалған жолақты, шашыраған май және металл дақтарды тазалаңыз.

Шамалы ластану

1. Пештің керамика бетін дымқыл шүберекпен сүртіңіз.
2. Таза шүберекпен құрғатыңыз. Пештің үстіне жуғыш заттың қалдығын қалдырмау керек.
3. Пештің керамика бетін аптасына бір рет пештің керамика бетіне немесе тот баспайтын темір құрылғыларға арналып сатылатын жуғыш затпен жақсылап тазалау керек.
4. Пештің керамика бетін таза суды қажетті мөлшерде қолданып тазалап, түгі шықпайтын шүберекпен жақсылап құрғатыңыз.

Қатты ластану

1. Тасып төгілген және қатып қалған қоқысты, шыны қырғышпен тазалаңыз.
2. Шыны қырғышты керамика бетке бұрыш жасай отырып ұстаңыз.
3. Қоқысты қырғыштың жүзімен тазалаңыз.



Шыны қырғыштар мен керамика шыныны тазалағыштарды, арнайы бөлшек сауда орталықтарынан алуға болады.

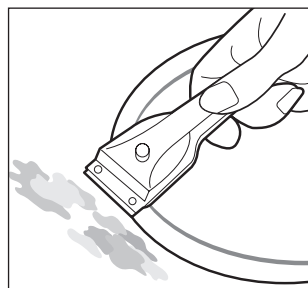

Тазалау және күтім көрсету (жалғасы)

КК

Аса қатты ластану

1. Қатып қалған қант, еріген пластик, алюминий фольга немесе басқа заттарды, ыстық тұрған қалпында дереу шыны қырғышпен қырып тазалаңыз.



Маңызды: Шыны қырғышпен пештің үстін тазалаған кезде, күйіп қалу қаупі бар:

2. Пештің үсті суығаннан кейін әдеттегідей тазалаңыз.



Үстіне еріген зат қатып жабысып қалған пісіру алаңы салқындап кетсе, оны тазалау үшін қайта жылытыңыз. Мысалы, табанының жиегі өткір ыдыстар пештің керамика бетіне түсірген сызаттар немесе қошқыл дақтар кетпейді. Дегенмен, олар пештің функциясына әсер етпейді.

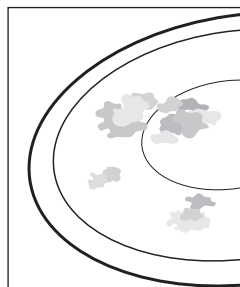

Пеш үстінің жақтауы



Маңызды: Пештің жақтауын сірке суы, лимон қышқылы немесе дақ кетіргішпен тазаламаңыз; әйтпесе көмескі жолақ пайда болады.

1. Пештің жақтауын дымқыл шүберекпен тазалаңыз.
2. Қатқан қоқысты дымқыл шүберекпен тазалаңыз. Құрғатып сүртіңіз.

Құрылғыға нұқсан келудің алдын алу үшін

- Пештің үстін жұмыс алаңы не зат сақтайтын орынға айналдырмаңыз.
- Ешбір ыдыс қойылмаған немесе бос ыдыс қойылған пеш алаңын іске қоспаңыз.
- Керамика шыны өте қатты және температура әсеріне төзімді, бірақ оны мүлдем сынбайды деуге болмайды. Өте өткір немесе қатты зат пештің үстіне құлап кетсе, оны бүлдіруі мүмкін.
- Құйылған шойыннан жасалған немесе табанына нұқсан келген, жиегі кедір-бұдыр ыдысты қолданбаңыз. Бұндай ыдыстарды пеш үстіне қойып сырғытса, оған сызат түсуі мүмкін.
- Ыдыстарды пештің жиегіне қоймаңыз. Пештің қаптамасына сызат түсуі және нұқсан келуі мүмкін.
- Қышқылды сұйықтарды, мысалы сірке суын, лимон шырынын және қақ кетіргіш заттарды пештің жиегіне қоймаңыз, себебі бұндай сұйықтар көмескі дақтар қалдырады.
- Егер қант немесе құрамында қанты бар тағам ыстық пісіру алаңына тиіп еріп кетсе, оны дереу ас үй қырғышымен ыстық тұрған қалпы тазалап алу керек. Егер салқындап кетсе, тазалаған кезде пештің бетін бүлдіруі мүмкін.
- Еріп кететін заттардың барлығын мысалы, пластик, алюминий және пеш фольгасын керамика беттен алыс ұстаңыз. Егер осындай зат пісіру алаңының үстіне еріп кетсе, оны дереу қырғышпен тазалап алу керек.

Кепілдік және қызмет көрсету

КК

Жиі қойылатын сұрақтар және ақаулықты түзету

Ақаулық өзіңіз төмендегі нұсқауларға сүйене отырып түзетуге болатын, болмашы себепке байланысты орын алуы мүмкін. Төмендегі нұсқаулар орын алған ақаулықты түзетуге көмектеспесе, бұдан кейінгі түзету жұмыстарын өзіңіз орындауға әрекет етпеңіз.



Ескерту: Құрылғыны тек білікті қызмет көрсету технигі ғана жүзеге асыруға тиіс. Дұрыс жүзеге асырылмаған жөндеу жұмыстары, құрылғыны пайдаланушыға елеулі қатер төндіруі мүмкін. Егер құрылғыны жөндеу қажет болса, сатып алушыға қызмет көрсету орталығына хабарласыңыз.

Пісіру алаңдары жұмыс істемей тұрса не істеуім керек?

Төмендегі тексерулерді орындап көріңіз:

- Үйдегі электр блогындағы сақтандырғыш (сақтандырғыш қорапшасы) босап тұр. Егер сақтандырғыш бірнеше рет ағытылып қалса, білікті электр маманын шақырыңыз.
- Құрылғының дұрыс қосылғанын тексеріңіз.
- Басқару панеліндегі басқару индикаторларының жанып тұрғанын тексеріңіз.
- Пісіру алаңының қосылғанын тексеріңіз.
- Пісіру алаңдарының қажетті қызу параметріне қойылғанын тексеріңіз.

Пісіру алаңдары іске қосылмаса қандай шара қолдануым керек?

Төмендегі тексерулерді орындап көріңіз:

- On/Off (Қосу/Өшіру) түймешігін басу және қажетті пісіру алаңын қосу аралығында 10 секундтан көп уақыт өтті (“Құрылғыны іске қосу”) тарауын қараңыз.
- Басқару панелін жартылай дымқыл шүберек немесе аққан сұйық жауып қалған.

Қалдық қызу индикаторынан басқа бейнебеттер кенет сөніп қалса не істеуім керек?

Бұған төмендегі екі себептің бірі себеп болуы мүмкін:

- On/Off (Қосу/Өшіру) түймешігі байқаусызда іске қосылған.
- Басқару панелін жартылай дымқыл шүберек немесе аққан сұйық жауып қалған.

Пісіру алаңдарын сөндіргеннен кейін, бейнебетте қалдық қызу көрсетілмесе не істеуім керек?

Төмендегі тексеруді орындап көріңіз:

- Пісіру алаңы шамалы уақыт қосулы тұрғандықтан жеткілікті түрде қызып үлгерген жоқ. Егер пісіру алаңы ыстық болса, қызмет көрсету орталығына хабарласыңыз.

Пісіру алаңы іске қосылмаса немесе сөнбесе қандай шара қолдануым керек?

Бұған төмендегілердің бірі себеп болуы мүмкін:

- Басқару панелін жартылай дымқыл шүберек немесе аққан сұйық жауып қалған.
- Бала қауіпсіздігінің құралы қосылған.

Егер бейнебеті қосылса не істеуім керек?

Төмендегіні тексеріңіз:

- Басқару панелін жартылай дымқыл шүберек немесе аққан сұйық жауып қалған. Бастапқы қалыпқа “On/Off (Қосу/Өшіру)” түймешігін басып қойыңыз.

Кепілдік және қызмет көрсету (жалғасы)

КК

Оттық неліктен қып-қызыл болып жанбайды?

- Пісіру алаңы үшін таңдалған температураны, қосылып-сөніп отыратын сенсорлық құрал бірқалыпты ұстап тұрады, сондықтан да пісіру алаңы ылғи қып-қызыл болмайды. Егер қызу параметрінің төмен мәнін таңдасаңыз, жоғары параметрге қарағанда, қызу жиірек қосылып-сөніп тұрады. Жоғары параметрде де қызу қосылып-сөніп тұрады.

Құрылғының жұмысына қатысты ақаулық туып, қызмет көрсету орталығына хабарлассаңыз, кепілдік мерзімі аяқталмаса да техниктің келуіне төлемақы алыну мүмкін.

Қызмет көрсету

Көмек алу немесе қызмет көрсету орталығына хабарласар алдында “Ақаулықты түзету” тарауын қараңыз. Егер әлі де көмек қажет болса, төмендегі нұсқауларды орындаңыз.

Бұл техникалық ақау ма?

Егер солай болса, қызмет көрсету орталығына хабарласыңыз. Әрқашан хабарласу алдында алдын ала дайындалыңыз. Бұл ақаулық себебін анықтауды жеңілдетеді, сондай-ақ қызмет көрсету орталығының техникін жіберу немесе жібермеу туралы шешім қабылдауға көмектеседі. Төмендегі деректі жазып алыңыз.

- Мәселе қалай орын алады?
- Мәселе қандай жағдайларда орын алады?

Телефон шалған кезде, құрылғының үлгі нөмірін және сериялық нөмірін білуіңіз керек. Бұл дерек техникалық ақпарат тақтайшасында төмендегідей көрсетіледі:

- Үлгі сипаттамасы
- S / N коды (15 орынды сан)

Біз бұл деректер әрқашан дайын тұруы үшін, осы жерге жазып қоюды ұсынамыз. Үлгі:

Сериялық нөмірі:

Қандай жағдайларда, тіптен құрылғының кепілдік мерзімі аяқталмаса да сіз төлемақы төлеуіңіз қажет?

- Егер ақаулықты “Ақаулықты түзету” тарауында берілген кеңестердің бірін қолданып өзіңіз жөндесеңіз.
- Егер қызмет көрсету орталығының техникі, сіз техник келерден бұрын берген ақпарат жеткіліксіз болғандықтан бірнеше рет қоңырау шалса, нәтижесінде бөлшектерді әкелу үшін бірнеше рет жол жүрсе. Телефон шалар алдында жоғарыда көрсетілгендей дайындалсаңыз, бұндай жолақы төлемін төлемейсіз.

Техникалық ақпарат

Құрылғының өлшемдері

Ені 575 мм
Тереңдігі 505 мм
Биіктігі 55 мм

КК

Жұмыс алаңы - өлшемдері

Ені 560 мм
Тереңдігі 490 мм
Бұрыш радиусы 3 мм



Пісіру алаңының шығырықтары

Орналасуы	Диаметрі	Қуат
Алдыңғы сол жақ	129 / 215 мм	750 / 2200 Вт
Артқы сол жақ	148 мм	1200 Вт
Артқы оң жақ	170 / 265 мм	1500 - 1600 / 2400 Вт
Алдыңғы оң жақ	148 мм	1200 Вт

Қосылым кернеуі **220-240 В ~ 50/60 Гц**
Максимум жүктеме **6,4-7,5 кВт**
Салмағы : **Нетто 8,2 кг**
Брутто 9,7 кг

Қосымша

КК

	<p>Символ Көдендік одақтың 005/2011 техникалық регламентіне сәйкес қолданылады және осы өнімнің қаптамасын екінші рет пайдалануға арналмағанын және жоюға жататынын көрсетеді. Осы өнімнің қаптамасын азық-түлік өнімдерін сақтау үшін пайдалануға тыйым салынады.</p>
	<p>Символ қаптаманы жою мүмкіндігін көрсетеді. Символ сандық код және/немесе әріп белгілері түріндегі қаптама материалының белгісімен толықтырылуы мүмкін.</p>

Қалыпты жағдайда қолдануға арналған Қолдану мерзімі:
7 жыл

Ескерім

KK

SAMSUNG

ЕАЭС

Өндіруші : Samsung Electronics Co., Ltd / Самсунг Электроникс Ко., Лтд

Өндірушінің мекенжайы :

(Маегтан-донг) 129, Самсунг-ро, Йонгтонг-гу, Сувон-си, Гйонгги-до, Корея, 16677

Зауыттың мекенжайы :

Guangdong Midea Consumer Electric Manufacturing Co., Ltd.
 , 19 Санле жолы, Джекяо, Шунде, Фошань, Гуандун, Қытай

Өнімнің өндірілген жердің атауы : Қытай

Импорттаушы :

«SAMSUNG ELECTRONICS CENTRAL EURASIA»
 (САМСУНГ ЭЛЕКТРОНИКС ЦЕНТРАЛЬНАЯ ЕВРАЗИЯ)
 ЖШС: Қазақстан Республикасы, 050059, Алматы қ., Медеу ауданы,
 Өл-Фараби д-пы, 36-үй, 3, 4-қабат

“SAMSUNG ELECTRONICS CENTRAL EURASIA”
 (САМСУНГ ЭЛЕКТРОНИКС ЦЕНТРАЛЬНАЯ ЕВРАЗИЯ)
 Республика Казахстан, 050059, г. Алматы, Медеуский район,
 пр. Аль-Фараби, д. 36, 3, 4 этажи

СҰРАҚТАРЫҢЫЗ НЕМЕСЕ ҰСЫНЫСТАРЫҢЫЗ БАР МА?

ЕЛ	ҚОҢЫРАУ ШАЛЫҢЫЗ	НЕМЕСЕ МЫНА САЙТҚА БАРЫҢЫЗ
RUSSIA	8-800-555-55-55 (VIP care 8-800-555-55-88)	www.samsung.com/ru/support
GEORGIA	0-800-555-555	www.samsung.com/support
ARMENIA	0-800-05-555	
AZERBAIJAN	0-88-555-55-55	
KYRGYZSTAN	00-800-500-55-500 (GSM: 9977)	
UZBEKISTAN	00-800-500-55-500 (GSM: 7799)	
KAZAKHSTAN	8-10-800-500-55-500 (GSM: 7799, VIP care 7700)	www.samsung.com/kz_ru/support
TAJIKISTAN	8-10-800-500-55-500 (GSM: 8888)	www.samsung.com/support
MONGOLIA	1800-25-55	
BELARUS	810-800-500-55-500	
MOLDOVA	0-800-614-40	
UKRAINE	0-800-502-000	www.samsung.com/ua/support (Ukrainian) www.samsung.com/ua_ru/support (Russian)