

NZ32R1506BK

# Стеклокерамическая варочная панель

## Руководство пользователя

УДИВИТЕЛЬНЫЕ ВОЗМОЖНОСТИ

Благодарим за приобретение данного  
устройства компании Samsung.

**SAMSUNG**

PN:16166000A24142

# ОГЛАВЛЕНИЕ

<b>ИСПОЛЬЗОВАНИЕ РУКОВОДСТВА</b>	4	В данном руководстве используются следующие обозначения:
	4	Название модели и серийный номер
<b>ИНСТРУКЦИИ ПО ТЕХНИКЕ БЕЗОПАСНОСТИ</b>	10	Утилизация упаковочных материалов
	10	Утилизация отслужившего устройства
	11	Правильная утилизация изделия (Использованное электрическое и электронное оборудование)
<b>УСТАНОВКА ВАРОЧНОЙ ПАНЕЛИ</b>	12	Инструкции по безопасности при установке
	12	Подключение к источнику питания
	13	Установка устройства на кухонный стол
<b>КОМПОНЕНТЫ И ХАРАКТЕРИСТИКИ</b>	14	Варочные зоны
	14	Панель управления
	15	Компоненты
	15	Основные свойства устройства
	16	Выключение в целях безопасности
	16	Индикатор остаточного тепла
<b>ПЕРЕД НАЧАЛОМ РАБОТЫ</b>	17	Первоначальная очистка

## **ИСПОЛЬЗОВАНИЕ ВАРОЧНОЙ ПАНЕЛИ**

17

- 17 Использование соответствующей посуды
- 18 Использование сенсорных датчиков управления
- 19 Включение устройства
- 19 Температура
- 20 Выключение устройства
- 20 Выключение варочной зоны
- 21 Использование блокировки от детей
- 22 Блокировка и разблокировка панели управления
- 22 Таймер
- 22 Использование таймера для отключения в целях безопасности
- 22 Использование таймера для отсчета времени
- 23 Настройка функции отключения в целях безопасности
- 24 Таймер обратного отсчета времени
- 24 Рекомендуемые настройки для приготовления отдельных блюд

## **ОЧИСТКА И УХОД**

25

- 25 Варочная панель
- 26 Предотвращение повреждения устройства

## **ГАРАНТИЙНОЕ ОБСЛУЖИВАНИЕ**

27

- 27 Ответы на часто задаваемые вопросы и устранение неисправностей
- 28 Обслуживание

## **ТЕХНИЧЕСКИЕ ХАРАКТЕРИСТИКИ**

29

- 29 Технические характеристики
- 29 Конфорки

## **ПРИЛОЖЕНИЕ**



30

- 30 Приложение

# ИСПОЛЬЗОВАНИЕ руководства

Прежде чем приступить к использованию варочной панели, прочтите данное руководство, обращая особое внимание на меры предосторожности, перечисленные ниже. Сохраните это руководство для использования в дальнейшем. В случае передачи устройства не забудьте отдать это руководство новому пользователю.

В ДАННОМ РУКОВОДСТВЕ ИСПОЛЬЗУЮТСЯ СЛЕДУЮЩИЕ  
ОБОЗНАЧЕНИЯ:

 <b>ПРЕДУПРЕЖДЕНИЕ</b>	Несоблюдение или пренебрежение мерами безопасности может стать причиной <b>серьезной травмы или смерти</b> .
 <b>ВНИМАНИЕ</b>	Несоблюдение или пренебрежение мерами безопасности может привести к получению <b>незначительной травмы или повреждению имущества</b> .
 <b>ВНИМАНИЕ</b>	Чтобы уменьшить риск возникновения пожара, взрыва, поражения электрическим током или получения травмы при использовании варочной панели, соблюдайте следующие меры предосторожности.
	Полезные советы, рекомендации и другая информация, которая поможет пользователю в работе с устройством.

## НАЗВАНИЕ МОДЕЛИ И СЕРИЙНЫЙ НОМЕР

Название модели и серийный номер указаны на основании варочной панели. Для использования в дальнейшем запишите информацию или прикрепите дополнительную товарную этикетку (расположенную на устройстве) на текущую страницу.

Название модели \_\_\_\_\_

Серийный номер \_\_\_\_\_

# ИНСТРУКЦИИ ПО ТЕХНИКЕ БЕЗОПАСНОСТИ

Данное устройство соответствует всем принятым техническим стандартам и требованиям по безопасности. Однако считаем необходимым привести здесь основные инструкции по технике безопасности для ознакомления пользователей.

## ПРЕДУПРЕЖДЕНИЕ

Люди с ограниченными физическими, сенсорными или умственными способностями, дети, а также лица, не имеющие достаточного опыта или знаний, не должны пользоваться данным устройством, если их действия не контролируются или если они предварительно не проинструктированы о правилах использования лицом, отвечающим за их безопасность.

Следите за тем, чтобы дети не играли с устройством.

Данное устройство может использоваться детьми старше 8 лет и лицами с ограниченными физическими, сенсорными или умственными способностями и с недостаточным опытом или знаниями только в том случае, если они находятся под присмотром лица, отвечающего за их безопасность, или получили соответствующие инструкции, позволяющие им безопасно эксплуатировать электроприбор и дающие им представление об опасности, сопряженной с его эксплуатацией. Детям не следует играть с устройством. Очистка и обслуживание устройства могут выполняться детьми только под присмотром.

Стационарная проводка должна быть оснащена средствами отключения в соответствии с правилами монтажа проводки.

При установке устройства необходимо обеспечить возможность его отключения от сети питания. Для удобства отключения устройство необходимо установить так, чтобы обеспечить легкий доступ к сетевой вилке. Также можно встроить выключатель в стационарную проводку в соответствии с правилами монтажа проводки.

В случае повреждения кабеля питания его замену должен выполнять производитель, сотрудник сервисной службы или другой квалифицированный специалист во избежание возникновения опасных ситуаций.

При установке не следует использовать клейкие вещества для фиксации устройства, поскольку данный способ крепления считается ненадежным.

**ПРЕДУПРЕЖДЕНИЕ. При появлении трещин на варочной поверхности отключите устройство, чтобы избежать поражения электрическим током.**

Во время использования устройство нагревается. Будьте осторожны, избегайте контакта с нагревательными элементами внутри варочной панели.

**ПРЕДУПРЕЖДЕНИЕ. Внешние части устройства могут сильно нагреваться при использовании. Не оставляйте детей без присмотра рядом с устройством.**

Не допускается использовать паровые очистители.

Не следует помещать на варочную панель металлические предметы (ножи, вилки, ложки, крышки), поскольку они могут сильно нагреться.

После использования выключайте варочную панель с помощью выключателя, не полагаясь на детектор посуды.

Для данного устройства не предусмотрено управление с помощью внешнего таймера или отдельной системы дистанционного управления.

**ВНИМАНИЕ! В процессе приготовления устройство должно находиться под присмотром. При небольшом времени приготовления устройство должно находиться под постоянным присмотром.**

Во избежание перегрева не следует устанавливать устройство за декоративными дверцами.

**ПРЕДУПРЕЖДЕНИЕ.** Устройство и его детали могут сильно нагреваться при использовании. Будьте осторожны, избегайте контакта с нагревательными элементами. Не оставляйте детей до 8 лет без постоянного присмотра рядом с устройством.

**ПРЕДУПРЕЖДЕНИЕ.** При использовании жира или масла необходимо внимательно следить за приготовлением пищи на варочной панели во избежание опасных ситуаций и возгорания.

**НИКОГДА** не пытайтесь тушить огонь водой. Выключите устройство и накройте пламя крышкой или покрывалом.

**ПРЕДУПРЕЖДЕНИЕ.** Опасность пожара: не храните какие-либо предметы на варочной поверхности.

**ПРЕДУПРЕЖДЕНИЕ.** Для варочной панели следует использовать только те защитные ограничители, которые разработаны изготовителем устройства или рекомендованы им в качестве подходящих в инструкции по эксплуатации, или защитные ограничители, встроенные в устройство.

**Использование неподходящих ограничителей может привести к несчастным случаям.**

Во время работы поверхности могут сильно нагреваться. Данное устройство может использоваться детьми старше 8 лет и лицами с ограниченными физическими, сенсорными или умственными способностями и с недостаточным опытом или знаниями только в том случае, если они находятся под присмотром лица, отвечающего за их безопасность, или получили соответствующие инструкции, позволяющие им безопасно эксплуатировать электроприбор и дающие им представление об опасности, сопряженной с его эксплуатацией. Детям не следует играть с устройством.

Очистка и техническое обслуживание могут выполняться детьми, только если они достигли возраста 8 лет, и только под присмотром взрослых.

Устройство и кабель следует хранить в месте, недоступном для детей младше 8 лет.

## **ВНИМАНИЕ**

Надлежащее подключение и заземление устройства должен выполнять квалифицированный технический специалист. Обслуживание должно выполняться только квалифицированными специалистами. Выполнение ремонта лицами без надлежащей квалификации может привести к получению травмы или серьезной поломке. При необходимости ремонта прибора обращайтесь в местный сервисный центр. Несоблюдение данных инструкций может привести к поломке устройства и к аннулированию гарантии.

Устройство, встраиваемое заподлицо, можно использовать только после установки в соответствующий корпус или в рабочую поверхность. Это позволит защитить электрические детали от нежелательных контактов в соответствии с требованиями по безопасности.

При появлении неисправностей, трещин или сколов:

- отключите все конфорки;
- отсоедините варочную панель от сети электропитания;
- обратитесь в местный сервисный центр.

При появлении трещин на варочной панели следует отключить устройство, чтобы избежать поражения электрическим током. Не используйте варочную панель, пока стеклянная поверхность не будет заменена.

Не используйте варочную панель для разогрева или размораживания продуктов, завернутых в алюминиевую фольгу или помещенных в алюминиевую посуду.

Если между варочной панелью и дном посуды попадет жидкость, то при ее испарении может возникнуть давление пара. В результате посуда может подскочить на месте. Всегда следите за тем, чтобы варочная поверхность и дно посуды были сухими.

Во время приготовления пищи конфорки нагреваются.

Не подпускайте маленьких детей к варочной панели.

Упаковочные материалы могут представлять опасность для детей: храните все упаковочные материалы в недоступном для детей месте.



Данное устройство предназначено только для обычного приготовления пищи в домашних условиях. Оно не подходит для коммерческого или промышленного использования. Никогда не используйте варочную панель для обогрева помещения.

Будьте осторожны, подключая электрические устройства к сетевым розеткам, расположенным рядом с варочной панелью. Сетевые провода не должны соприкасаться с варочной панелью.

При чрезмерном нагреве жир или масло легко воспламеняются. При использовании большого количества жира или масла (например, для картофеля фри) необходимо внимательно следить за процессом приготовления.

Завершив приготовление пищи, отключите конфорки.

Следите за тем, чтобы панель управления всегда была чистой и сухой.

Никогда не ставьте на варочную панель легковоспламеняющиеся предметы, это может привести к пожару.

При неосторожном обращении с устройством существует риск получения ожогов.

Кабели электроприборов не должны соприкасаться с горячей варочной поверхностью или горячей посудой.

Не используйте варочную панель для сушки одежды.

**Пользователи с кардиостимуляторами и сердечными имплантатами должны находиться на безопасном расстоянии от включенных индукционных конфорок (не менее 30 см). При возникновении сомнений следует проконсультироваться с производителем медицинского прибора или врачом. (Только для моделей с индукционной варочной панелью)**

Запрещается самостоятельно ремонтировать, разбирать или вносить изменения в устройство.

Прежде чем приступить к очистке, отключите прибор.

При очистке варочной панели соблюдайте все инструкции по очистке и эксплуатации, приведенные в настоящем руководстве.

Не подпускайте домашних животных к варочной панели, поскольку они могут наступить на элементы управления устройством, что приведет к нарушению его функционирования.

## УТИЛИЗАЦИЯ УПАКОВОЧНЫХ МАТЕРИАЛОВ

---

### ПРЕДУПРЕЖДЕНИЕ

Все упаковочные материалы могут быть полностью переработаны. Прокладочные материалы и пенопласт имеют необходимую маркировку. Соблюдайте нормы безопасности и защиты окружающей среды при утилизации упаковочных материалов и отслуживших устройств.

## УТИЛИЗАЦИЯ ОТСЛУЖИВШЕГО УСТРОЙСТВА

---

### ПРЕДУПРЕЖДЕНИЕ

Перед утилизацией отслужившего устройства приведите его в неработоспособное состояние, чтобы оно не могло служить источником опасности. Обратитесь к квалифицированному специалисту, чтобы отключить прибор от электросети и отсоединить шнур питания.

Данное устройство нельзя утилизировать вместе с бытовыми отходами.

Сведения о датах приема подобных отходов и о местах их утилизации можно получить в местной службе коммунального хозяйства или в районной администрации.

## ПРАВИЛЬНАЯ УТИЛИЗАЦИЯ ИЗДЕЛИЯ (ИСПОЛЬЗОВАННОЕ ЭЛЕКТРИЧЕСКОЕ И ЭЛЕКТРОННОЕ ОБОРУДОВАНИЕ)



**(Действительно для стран, использующих систему раздельного сбора отходов)**

Наличие данного значка показывает, что изделие и его электронные аксессуары (например, зарядное устройство, гарнитура, кабель USB) по окончании их срока службы нельзя утилизировать вместе с другими бытовыми отходами. Во избежание нанесения вреда окружающей среде и здоровью людей при неконтролируемой утилизации, а также для обеспечения возможности переработки для повторного использования, утилизируйте изделие и его электронные аксессуары отдельно от прочих отходов.

Сведения о месте и способе утилизации изделия в соответствии с нормами природоохранного законодательства можно получить у продавца или в соответствующей государственной организации.

Бизнес-пользователи должны обратиться к своему поставщику и ознакомиться с условиями договора купли-продажи. Запрещается утилизировать изделие и его электронные аксессуары вместе с другими производственными отходами.

# установка варочной панели



Убедитесь, что устройство правильно установлено и заземлено квалифицированным специалистом.

Соблюдайте это указание. При повреждении в результате неправильной установки устройство лишается гарантийного обслуживания.

Технические характеристики приведены в конце данного руководства.

## ИНСТРУКЦИИ ПО БЕЗОПАСНОСТИ ПРИ УСТАНОВКЕ

- В отношении защиты от пожара устройство соответствует стандарту EN 60 335-2-6. Данный тип устройства должен устанавливаться в месте с высоким шкафом или стеной с одной стороны.
- Под варочной панелью не должно быть ящиков.
- При установке должна быть обеспечена защита от поражения электрическим током.
- Место установки устройства должно соответствовать требованиям устойчивости DIN 68930.
- Для защиты от влаги все поверхности, обработанные резанием, должны быть изолированы соответствующим герметиком.
- На облицованных плиткой рабочих местах швы в месте установки варочной панели должны быть полностью заделаны затирочным составом.
- На отделанных натуральным или искусственным камнем либо керамикой поверхностях пружины быстрой фиксации следует укрепить синтетической смолой или клеящим материалом.
- Убедитесь, что уплотнение правильно расположено на рабочей поверхности и не содержит щелей. Не требуется дополнительно использовать кремниевый герметик — его будет трудно удалить при сервисном обслуживании.
- Для снятия варочную панель необходимо подтолкнуть снизу вверх.

## ПОДКЛЮЧЕНИЕ К ИСТОЧНИКУ ПИТАНИЯ

Перед подключением проверьте соответствие указанного на паспортной табличке номинального напряжения устройства и напряжения сети электроснабжения. Паспортная табличка расположена в нижней части варочной панели. Напряжение нагревательного элемента равно 230 В переменного тока. Данное устройство оснащено шнуром, состоящим из заземляющего провода и разъема. Разъем должен быть подключен к правильно установленной и заземленной розетке.



После подключения варочной панели к сети электропитания проверьте готовность всех варочных зон к использованию, ненадолго включив с максимальными настройками каждую из них по очереди с соответствующей посудой.



При первом включении варочной панели высвечиваются все изображения на дисплее и включается блокировка от детей.

## УСТАНОВКА УСТРОЙСТВА НА КУХОННЫЙ СТОЛ

-  Перед установкой запишите серийный номер устройства, указанный на паспортной табличке. Данный номер может потребоваться в случае запроса на обслуживание, а так как он расположен с нижней стороны устройства, после установки доступ к нему будет закрыт. Обратите внимание на требования к минимальным расстояниям и необходимым промежуткам. *Перед установкой варочной панели монтаж скобы с обеих сторон*

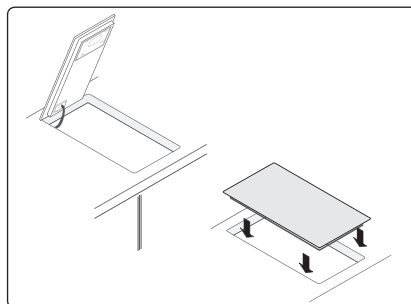
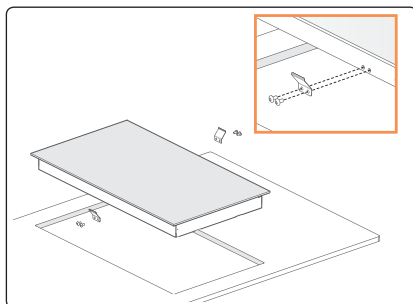
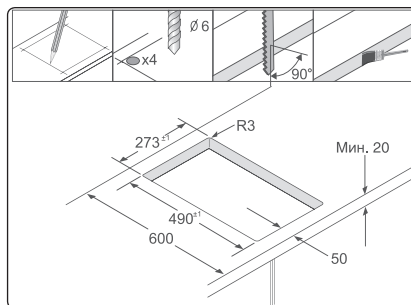
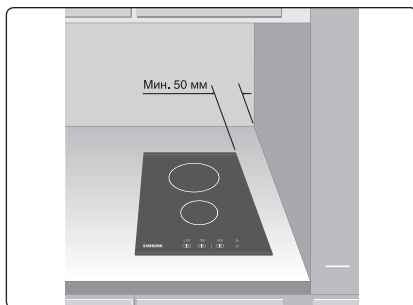

# КОМПОНЕНТЫ И характеристики

## ВАРОЧНЫЕ ЗОНЫ

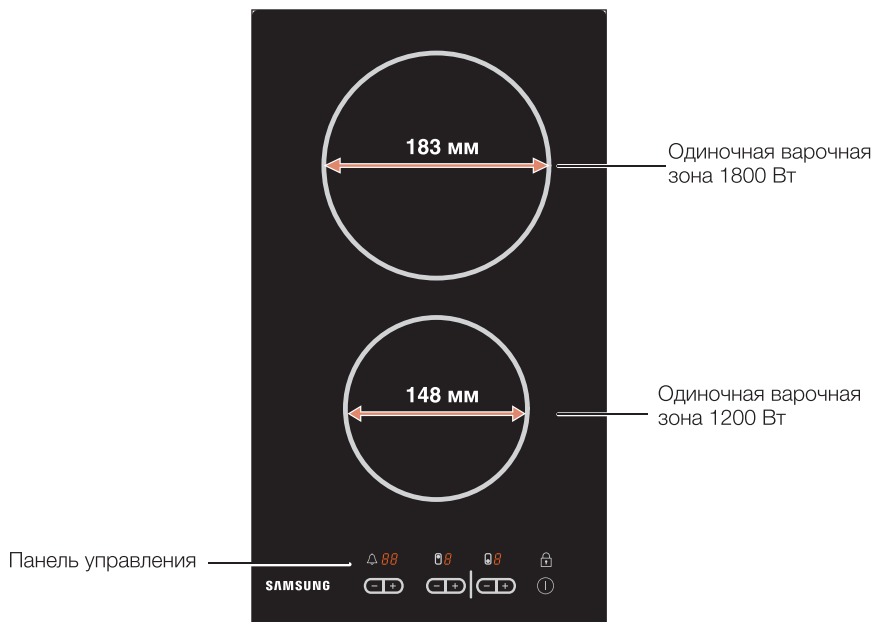

## ПАНЕЛЬ УПРАВЛЕНИЯ

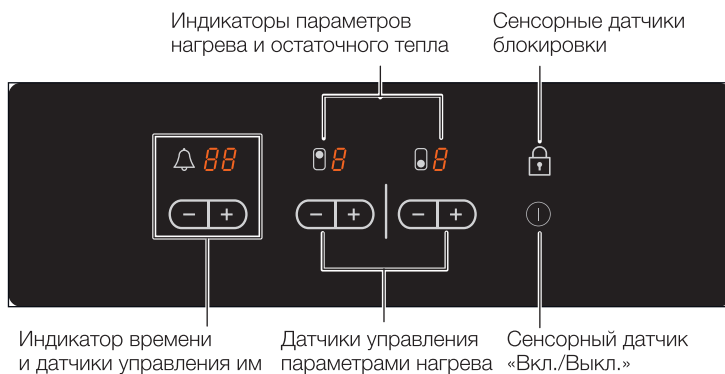

## КОМПОНЕНТЫ

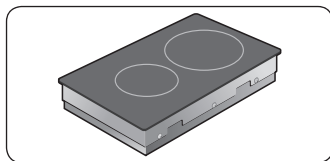

Стеклокерамическая  
варочная панель

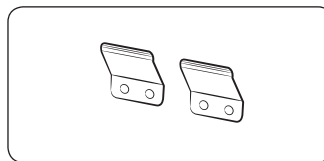

Установочные скобы

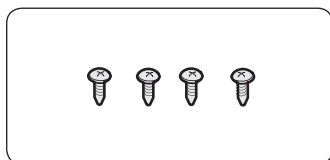

Винты





## ОСНОВНЫЕ СВОЙСТВА УСТРОЙСТВА

- **Стеклокерамическая варочная поверхность.** Устройство оснащено стекло-керамической варочной поверхностью и четырьмя варочными зонами с быстрым откликом. Мощные нагревательные элементы варочной панели значительно сокращают время нагревания варочных зон.
- **Реагирующие на прикосновение сенсорные датчики.** Устройство управляется с помощью сенсорных датчиков.
- **Удобная очистка.** Преимущество стеклокерамической варочной поверхности и сенсорных датчиков заключается в удобстве их очистки. Гладкую плоскую поверхность легко чистить.
- **Сенсорный датчик «Вкл./Выкл.».** Сенсорный датчик «Вкл./Выкл.» обеспечивает устройство отдельным подключением к сети питания. Нажатие этого сенсорного датчика позволяет включить или выключить питание устройства.
- **Функциональные индикаторы и индикаторы управления.** Цифровая и световая индикация предоставляют сведения о настройках и выбранных функциях, а также о наличии остаточного тепла на варочных зонах.
- **Функция выключения в целях безопасности.** Функция выключения в целях безопасности обеспечивает автоматическое выключение варочных зон после определенного времени, если данная настройка не была изменена.
- **Индикатор остаточного тепла.** Если варочная зона имеет высокую температуру и существует риск получения ожога, на индикаторе отображается значок остаточного тепла.
- **Цифровая индикация.** Каждой из четырех варочных зон отведено собственное индикационное поле. В них отображается следующая информация:
  - устройство включено;
  - — выбранные параметры нагрева;
  - остаточное тепло;
  - включена блокировка от детей и
  - сообщение об ошибке, если сенсорная кнопка удерживается более 10 секунд;
  - сообщение об ошибке при перегреве варочной панели в случае неисправной работы.

## ВЫКЛЮЧЕНИЕ В ЦЕЛЯХ БЕЗОПАСНОСТИ

Если одна из варочных зон не выключена или параметр нагрева не установлен в течение длительного времени, эта варочная зона будет автоматически отключена. Остаточное тепло будет отображено на соответствующем данной варочной зоне цифровом индикаторе знаком  («горячо»). Варочные зоны отключаются автоматически спустя следующие промежутки времени.

Параметр нагрева	Выключение
1–2	Через 6 часов
3–4	Через 5 часов
5–6	Через 3 часа
7–9	Через 1 час

-  Если плита перегрелась в случае неисправной работы, отобразится значок  . После этого варочная панель будет отключена.
-  Если одна или несколько варочных зон отключаются до истечения указанного времени, см. раздел «Устранение неисправностей».

### Прочие причины автоматического выключения варочных зон

Все варочные зоны будут немедленно отключены, если при кипении жидкость проливается на панель управления. Автоматическое отключение также произойдет, если на панели управления окажется влажная тряпка. В обоих случаях устройство нужно будет включить снова с помощью основного сенсорного датчика «» после удаления жидкости или ткани.

## ИНДИКАТОР ОСТАТОЧНОГО ТЕПЛА

При выключении отдельной варочной зоны или варочной панели наличие остаточного тепла отображается знаком  («горячо»). Даже после выключения варочной зоны индикатор остаточного тепла отключается только после ее остывания. Остаточное тепло можно использовать для размораживания и подогрева продуктов.



Если горит индикатор остаточного тепла, существует риск получить ожог. В случае сбоя электропитания знак  исчезнет, и информация об остаточном тепле больше не будет доступна. Тем не менее, риск получения ожога остается. Ожогов можно избежать, соблюдая осторожность вблизи варочной панели.



# перед началом работы

## ПЕРВОНАЧАЛЬНАЯ ОЧИСТКА

Протрите стеклокерамическую поверхность влажной тканью и чистящим средством для подобных поверхностей.



Не используйте щелочные и абразивные чистящие средства. Они могут привести к повреждению поверхности.

# использование варочной панели

## ИСПОЛЬЗОВАНИЕ СООТВЕТСТВУЮЩЕЙ ПОСУДЫ

Чем качественнее посуда, тем лучше результат приготовления.

- Хорошую посуду можно отличить по ее дну. Дно должно быть как можно толще и тяжелее.
- При покупке посуды обращайте внимание на диаметр дна. Изготовители обычно предоставляют только сведения о диаметре верхнего края.
- Кастриули с алюминиевым или медным дном могут привести к появлению металлического пятна на стеклокерамической поверхности. Это пятно практически невозможно устранить.
- Не используйте чугунную посуду или посуду с поврежденным дном, шероховатостями и неровностями. При перемещении посуды на поверхности варочной панели могут появиться царапины.
- Холодные днища посуды обычно выгибаются вовнутрь. Они не должны выгибаться наружу.
- Если необходимо использовать определенный тип посуды, например скороварку, кастрюлю для медленной варки на малом огне или котелок с выпуклым днищем, обратитесь к инструкциям изготовителя.

## Советы по экономии электроэнергии



Выполняя следующие правила, можно эффективно экономить электроэнергию.

- Всегда помещайте посуду на варочную зону перед ее включением.
- Грязная посуда или варочная зона увеличивают энергопотребление.
- Если возможно, всегда плотно накрывайте посуду крышкой.
- Выключайте варочные зоны до истечения времени приготовления, чтобы воспользоваться остаточным теплом для оттаивания или сохранения тепла продуктов.
- Дно посуды по размеру должно совпадать с варочной зоной.
- При использовании скороварки время приготовления пищи сокращается на 50 %.



Верно!

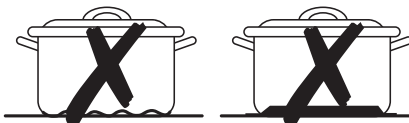

Неверно!

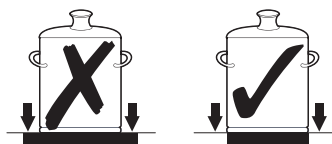
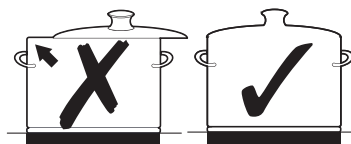



## ИСПОЛЬЗОВАНИЕ СЕНСОРНЫХ ДАТЧИКОВ УПРАВЛЕНИЯ

Для управления с помощью сенсорных датчиков кончиком указательного пальца нажмите и удерживайте нужную область панели управления до включения или отключения соответствующего индикатора или до активации требуемой функции. При работе с устройством следите за тем, чтобы касаться только одного сенсорного датчика. Если сенсорный датчик слишком мал для вашей руки, вы можете случайно нажать соседний сенсорный датчик.

## ВКЛЮЧЕНИЕ УСТРОЙСТВА

1. Нажмите и удерживайте сенсорный датчик «Lock 

Нажмите сенсорный датчик управления «Вкл./Выкл. 

После активации сенсорного датчика управления «Вкл./Выкл. 

## ТЕМПЕРАТУРА

1. Чтобы настроить и регулировать уровень мощности (от 

## ВЫКЛЮЧЕНИЕ УСТРОЙСТВА

Чтобы полностью выключить устройство, пользуйтесь сенсорным датчиком управления «Вкл./Выкл. ①».

Нажмите сенсорный датчик управления «Вкл./Выкл. ①».

- ☑ После выключения одиночной варочной зоны или всей рабочей поверхности наличие остаточного тепла будет указано на цифровых индикаторах соответствующих варочных зон в виде знака **H** («горячо»).



- ☑ Если параметр нагрева установлен на значение **H** и вам необходимо выключить конфорку, повторное нажатие сенсорного датчика «+» установит параметр нагрева на значение 0.

Для более быстрого регулирования удерживайте сенсорный датчик настройки нагрева («+» или «-»), пока не отобразится необходимое значение.

Если в течение 10 секунд удерживается более одного сенсорного датчика, на индикаторе настройки нагрева отобразится **H H**. Нажмите сенсорный датчик управления «Вкл./Выкл. ①», чтобы сбросить настройку.

## ВЫКЛЮЧЕНИЕ ВАРОЧНОЙ ЗОНЫ

Чтобы выключить варочную зону, верните параметр на значение «0», используя параметр нагрева на панели управления, и нажмите сенсорные датчики управления «-» или «+».

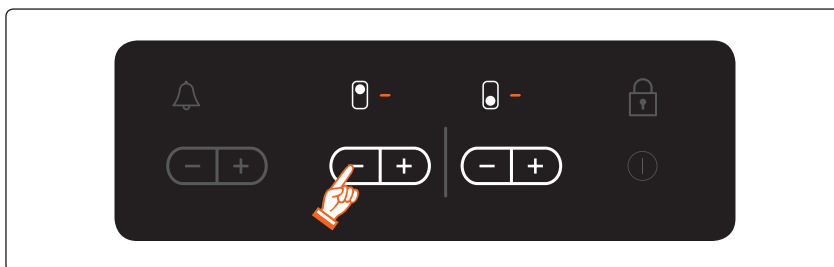

## ИСПОЛЬЗОВАНИЕ БЛОКИРОВКИ ОТ ДЕТЕЙ

Блокировка от детей используется для предотвращения случайного включения варочных зон и варочной поверхности. Сенсорный датчик блокировки работает только при включенной варочной панели.

### Включение блокировки от детей

1. Нажмите и удерживайте сенсорный датчик блокировки «» в течение приблизительно трех секунд. Раздастся звуковой сигнал подтверждения.



2. Нажмите любой из сенсорных датчиков управления параметрами нагрева. На индикаторе отобразится значок , указывая, что включена блокировка от детей.



### Выключение блокировки от детей

1. Нажмите и удерживайте сенсорный датчик блокировки в течение приблизительно трех секунд. Раздастся звуковой сигнал подтверждения.

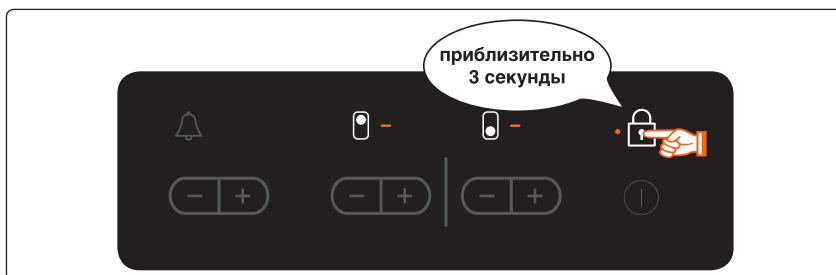

После выключения устройства через несколько минут в целях безопасности автоматически активируется блокировка от детей.

## БЛОКИРОВКА И РАЗБЛОКИРОВКА ПАНЕЛИ УПРАВЛЕНИЯ

Для предотвращения случайного изменения настроек, например при протирании панели тканью, панель управления за исключением сенсорного датчика «Вкл./Выкл. ①» можно заблокировать на любой стадии процесса тепловой обработки.

1. Нажмите и удерживайте сенсорный датчик блокировки в течение приблизительно трех секунд. В датчике управления блокировкой загорится индикатор блокировки. Сенсорные датчики управления заблокированы.
2. Чтобы разблокировать сенсорные датчики управления, снова нажмите и удерживайте сенсорный датчик блокировки в течение приблизительно трех секунд. Индикатор сенсорного датчика блокировки погаснет.

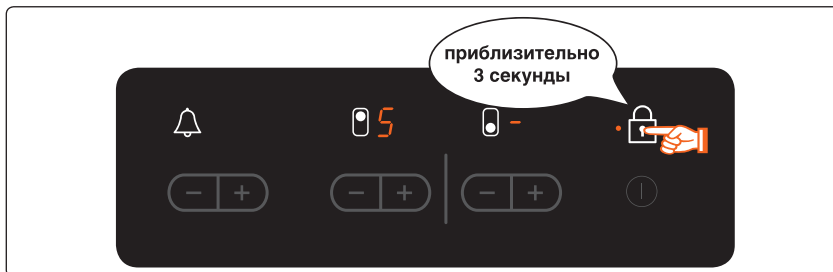

## ТАЙМЕР

Таймер можно использовать в двух случаях.

### ИСПОЛЬЗОВАНИЕ ТАЙМЕРА ДЛЯ ОТКЛЮЧЕНИЯ В ЦЕЛЯХ БЕЗОПАСНОСТИ

Если для варочной зоны установлено определенное время, она автоматически отключится после истечения заданного времени. Данную функцию можно использовать одновременно для нескольких варочных зон.

### ИСПОЛЬЗОВАНИЕ ТАЙМЕРА ДЛЯ ОТСЧЕТА ВРЕМЕНИ

Если включена варочная зона, таймер обратного отсчета времени будет недоступен.

## НАСТРОЙКА ФУНКЦИИ ОТКЛЮЧЕНИЯ В ЦЕЛЯХ БЕЗОПАСНОСТИ

Варочные зоны, для которых требуется применить отключение в целях безопасности, должны быть включены.



1. С помощью сенсорного датчика управления таймером «» выберите варочную зону, для которой необходимо установить отключение в целях безопасности.

После выбора первой активной зоны нажатие сенсорного датчика управления таймером «» вызовет медленное мигание соответствующего индикатора.

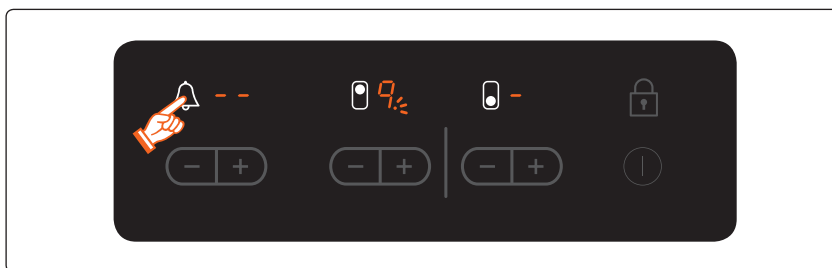
На индикаторе таймера отобразится значок «».



Чтобы выбрать следующую варочную зону, нажмите сенсорный датчик таймера «» еще раз.

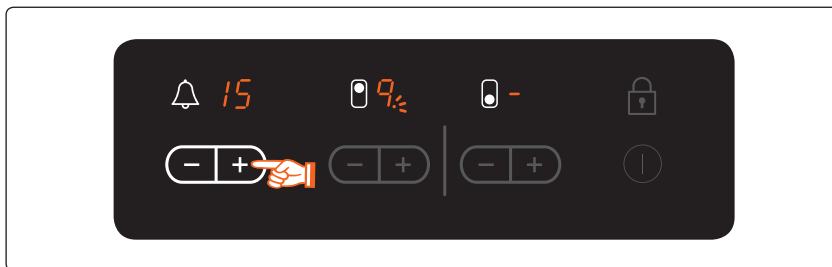

2. Используйте сенсорные датчики настройки таймера «» или «» для выбора времени, например 15 минут, по истечении которого варочная зона выключится автоматически.

Функция отключения в целях безопасности активирована.







Для просмотра времени, остающегося до отключения любой из варочных зон, используйте сенсорный датчик управления таймером «».

Соответствующий индикатор начнет медленно мигать.

Чтобы сбросить настройки, используйте сенсорные датчики таймера «» или «».







По истечении заданного времени варочная зона автоматически отключится, прозвучит звуковой сигнал и отобразится индикатор таймера.

 Для быстрой настройки используйте сенсорные датчики настройки таймера «» или «» для установки необходимого времени.

Если сначала нажать сенсорный датчик «», настройка времени начнется с 99 минут; если нажать сенсорный датчик «», отчет времени начнется с одной минуты.

## ТАЙМЕР ОБРАТНОГО ОТСЧЕТА ВРЕМЕНИ

Для использования таймера обратного отсчета времени устройство должно быть включено, но все варочные зоны выключены.

1. Нажмите сенсорный датчик управления таймером «». На индикаторе таймера отобразится значок «».
2. Установите необходимый интервал времени с помощью сенсорных датчиков «» или «». Включится таймер обратного отсчета времени, а на индикаторе отобразится оставшееся время. Для корректировки оставшегося времени нажмите сенсорный датчик управления таймером «» и измените время с помощью сенсорных датчиков «» или «».

## РЕКОМЕНДУЕМЫЕ НАСТРОЙКИ ДЛЯ ПРИГОТОВЛЕНИЯ ОТДЕЛЬНЫХ БЛЮД

Цифры в таблице указаны для справки. Параметр нагрева подбирается для различных способов приготовления в зависимости от множества факторов, включая качество используемой посуды и количество продуктов.

Параметр нагрева	Способ приготовления	Примеры использования
9	Разогрев, соте, жарка	Разогрев большого количества жидкости, варка лапши, обжарка мяса (поджаривание гуляша, тушение мяса)
8	Интенсивная жарка	Бифштекс, филе, картофельные оладьи, сосиски, блины или лепешки
7		
6	Жарка	Шницель/отбивные, печень, рыба, котлеты, яичница
5	Варка	Нагрев до 1,5 л жидкости, картофель, овощи
4		
3	Бланширование, тушение, варка	Варка паром и тушение небольшого количества овощей, варка риса и молочных блюд
2		
1	Плавление	Плавление масла и шоколада, растворение желатина



Параметры, указанные в таблице выше, являются справочными. В процессе приготовления необходимо настроить параметры нагрева с учетом используемой посуды и вида блюда.



# ОЧИСТКА И УХОД

## ВАРОЧНАЯ ПАНЕЛЬ



Чистящие средства не должны соприкасаться с нагревающейся стеклокерамической поверхностью. Все чистящие средства необходимо смывать достаточным количеством чистой воды, в противном случае при нагревании может образоваться едкая щелочь. Не используйте сильнодействующие чистящие средства, например аэрозоли для гриля или печей, жесткие губки и абразивные чистящие средства.



Выполняйте очистку стеклокерамической поверхности после каждого использования до ее полного остывания. Это не позволит остаткам пищи присохнуть к поверхности варочной панели. Удалите накипь, следы воды, капли масла и металлические пятна с помощью средства для чистки стеклокерамических поверхностей и поверхностей из нержавеющей стали.

### Слабое загрязнение

1. Протрите стеклокерамическую поверхность влажной тканью.
2. Затем вытрите насухо чистой мягкой тканью. Тщательно удалите с поверхности все остатки чистящих средств.
3. Тщательно чистите всю стеклокерамическую рабочую поверхность раз в неделю с помощью средства для чистки стеклокерамических поверхностей и поверхностей из нержавеющей стали.
4. Промойте стеклокерамическую поверхность достаточным количеством чистой воды и вытрите насухо чистой безворсовой тканью.

### Сильное загрязнение

1. Для удаления пригоревших остатков пищи и сильных загрязнений используйте скребок для стекол.
2. Держите скребок под углом к стеклокерамической поверхности.
3. Удалите загрязнения скребком.



Скрепки для стекла и чистящие средства для стеклокерамических поверхностей можно приобрести в специализированном магазине.

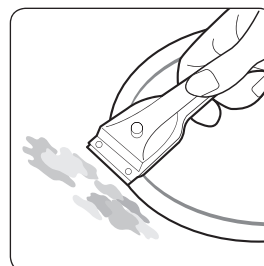

## Особо сложные загрязнения

1. Пригоревший сахар, расплавленный пластик, алюминиевую фольгу и прочие материалы необходимо немедленно удалить скребком для стекла, пока поверхность еще горячая.



При использовании скребка для стекла на горячих поверхностях **ВНИМАНИЕ** существует риск получения ожога.

2. Выполняйте очистку варочной панели обычным способом после ее остывания.



Если варочная зона, на которой расплавилось вещество, остыла, нагрейте ее снова для очистки.

Царапины или темные пятна на стеклокерамической поверхности от острых краев посуды удалить невозможно. Однако они не влияют на работу варочной панели.

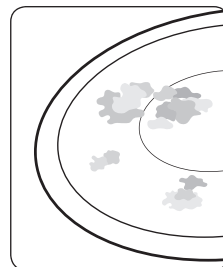

## ПРЕДОТВРАЩЕНИЕ ПОВРЕЖДЕНИЯ УСТРОЙСТВА

Не используйте варочную панель в качестве рабочего стола и не ставьте на нее посторонние предметы.

Не включайте варочную зону, если на ней нет посуды или посуда пуста. Стеклокерамическая поверхность очень прочна и устойчива к высоким температурам, но, тем не менее, может разбиться.

Варочную панель можно повредить, уронив на нее острый или твердый предмет.

Не используйте чугунную посуду или посуду с поврежденным дном, шероховатостями и неровностями. При перемещении посуды на поверхности варочной панели могут появиться царапины.

Не ставьте посуду на раму варочной панели. Это может привести к повреждению или появлению царапин на отделке.

Избегайте попадания на раму жидкостей, содержащих кислоту, например уксуса, лимонного сока и средств для удаления накипи — они могут оставить пятна.

В случае попадания сахара или продуктов, содержащих сахар, на горячую варочную зону ее следует немедленно очистить скребком для стекла, пока она не остыла. Если она остынет, при удалении загрязнения можно повредить поверхность варочной панели.

Избегайте попадания на стеклокерамическую поверхность предметов и материалов, которые могут расплавиться (пластик, алюминиевая и пищевая фольга). Если данные материалы расплавятся при соприкосновении с поверхностью, их нужно немедленно удалить с помощью скребка.

# гарантийное обслуживание

## ОТВЕТЫ НА ЧАСТО ЗАДАВАЕМЫЕ ВОПРОСЫ И УСТРАНЕНИЕ НЕИСПРАВНОСТЕЙ

Неисправность может возникнуть в результате незначительной ошибки, которую можно устранить самостоятельно с помощью следующих инструкций. Не пытайтесь отремонтировать устройство самостоятельно, если не помогают указанные инструкции.



Ремонт устройства должен проводиться только квалифицированным специалистом. Неправильно выполненный ремонт может создать угрозу для пользователя. Если устройство необходимо отремонтировать, обратитесь в сервисный центр.

### Что делать, если не функционируют варочные зоны?

Убедитесь в том, что:

- предохранитель домашней электропроводки (блок предохранителей) цел (если предохранители сработали несколько раз, вызовите электрика);
- устройство правильно включено;
- горят индикаторы на панели управления;
- варочная зона включена;
- для варочных зон установлены необходимые параметры нагрева.

### Что делать, если не включаются варочные зоны?

Убедитесь в том, что:

- после нажатия сенсорного датчика «Вкл./Выкл.» и до включения варочной зоны прошло не более 10 секунд (см. раздел «Включение устройства»);
- панель управления частично не закрыта влажной тканью и не залита жидкостью.

### Что делать, если все знаки, за исключением знака остаточного тепла , исчезли с индикатора?

Это может быть вызвано двумя причинами:

- был нажат сенсорный датчик «Вкл./Выкл.»;
- панель управления частично закрыта влажной тканью или залита жидкостью.

### Что делать, если после выключения варочных зон на индикаторе не отображается значок остаточного тепла?

Убедитесь в том, что:

- варочная зона была недолго включена и не нагрелась. Если варочная зона горячая, обратитесь в сервисный центр.

### Что делать, если варочная зона не включается или не выключается?

Это может быть вызвано следующими причинами:

- панель управления частично закрыта влажной тканью или залита жидкостью;
- включена блокировка от детей.

## Что делать, если горит индикатор ?

Убедитесь в том, что:

- панель управления частично не закрыта влажной тканью и не залита жидкостью. Для сброса нажмите сенсорный датчик «Вкл./Выкл.»

## Почему нагревательный элемент не светится красным светом?

- Выбранная температура варочной зоны поддерживается датчиком, который периодически включает и отключает зону, поэтому поверхность варочной зоны не светится красным постоянно. Если выбран низкий уровень нагрева, процесс включения и отключения будет повторяться чаще, чем при более высоких уровнях. Процесс включения и отключения также происходит и при самом высоком уровне нагрева.

## ОБСЛУЖИВАНИЕ

---

Перед вызовом технического специалиста ознакомьтесь с разделом «Устранение неисправностей». Если вам все еще требуется помощь, следуйте приведенным ниже инструкциям.

### Это технический сбой?

---

Если да, обратитесь в сервисный центр.

Заранее подготовьтесь к рассказу о возникших неполадках. Это позволит ускорить процесс выявления неисправности и установить, необходимо ли обращение в сервисный центр.

Обратите внимание на следующие моменты.

- Как проявляется неисправность?
- При каких обстоятельствах она возникла?

Перед звонком запишите модель и серийный номер устройства. Эта информация приведена на паспортной табличке в следующем порядке.

- Описание модели.
- Серийный номер (15 цифр).

Рекомендуется записать эти сведения в данном руководстве для облегчения поиска.

Модель: \_\_\_\_\_

Серийный номер: \_\_\_\_\_

### В каких случаях за ремонт взимается плата даже в период гарантийного обслуживания?

- Если неисправность можно было устранить самостоятельно, обратившись к разделу «Устранение неисправностей».
- Если вы не предоставили специалисту из сервисного центра полную информацию, и ему пришлось приехать несколько раз из-за отсутствия необходимых запасных частей. Подготовка к телефонному разговору в соответствии с описанными выше рекомендациями позволит избежать подобных расходов.

# ТЕХНИЧЕСКИЕ характеристики



## ТЕХНИЧЕСКИЕ ХАРАКТЕРИСТИКИ

<b>Размеры устройства</b>	Ширина	288 мм
	Глубина	505 мм
	Высота	53.5 мм
<b>Размеры рабочей поверхности</b>	Ширина	273 мм
	Глубина	490 мм
	Радиус закругления	3 мм
<b>Подключаемое напряжение</b>		220-240 В ~ 50/60 Гц
<b>Максимальная мощность нагрузки</b>		2,75-3,25 кВт
<b>Масса</b>	Нетто	4,4 кг
	Брутто	5,8 кг

## КОНФОРКИ

Положение	Диаметр	Мощность
Передние	148 мм	1200 Вт
Задние	183 мм	1800 Вт

# приложение

	<p>Символ «не для пищевой продукции» применяется в соответствии с техническим регламентом Таможенного союза «О безопасности упаковки» 005/2011 и указывает на то, что упаковка данного продукта не предназначена для повторного использования и подлежит утилизации. Упаковку данного продукта запрещается использовать для хранения пищевой продукции.</p>
	<p>Символ «петля Мебиуса» указывает на возможность утилизации упаковки. Символ может быть дополнен обозначением материала упаковки в виде цифрового и/или буквенного обозначения.</p>

Подлежит использованию по назначению в нормальных условиях  
Срок службы: 7 лет

## Технический лист с информацией об энергетической эффективности (только для Республики Беларусь)

Наименование изготовителя	Samsung Electronics co. Ltd.
Идентификация модели	NZ32R1506BK
Тип конфорочной панели	встроенная
Технология нагрева (индукционные рабочие зоны и рабочие участки, излучающие рабочие зоны, электроплитки)	теплоизлучающие рабочие зоны
Количество рабочих зон и/или участков	2
Диаметр (Ø) полезной рабочей поверхности для каждой электрической нагреваемой рабочей зоны (для кругообразных участков), см	Ø 18,5 (задняя) Ø 15,0 (передняя)
Длина и ширина (L x W) полезной рабочей поверхности для каждой электрически нагреваемой рабочей зоны или участка (для не кругообразных рабочих зон или участков), см	-
Потребление энергии каждой рабочей зоны или участка на килограмм, Вт·ч/кг	Ø 18,5 (задняя): 198,2 Вт·ч/кг Ø 15,0 (передняя): 191,4 Вт·ч/кг
Потребление энергии конфорочной панели на килограмм, Вт·ч/кг	194,8 Вт·ч/кг

Данные приведены в соответствии со стандартом СТБ 2477-2017

Советы по экономии энергии:	<ul style="list-style-type: none"> <li>• Всегда устанавливайте посуду (кастрюли, сковородки и т.п.) перед включением рабочих зон и участков</li> <li>• Если рабочие зоны и участки грязные, то это приводит к повышенному потреблению энергии</li> <li>• Использование скороварок позволяет уменьшить время приготовления пищи</li> </ul>
-----------------------------	---

для заметок

---



# SAMSUNG

# EAC

**Производитель :** Samsung Electronics Co., Ltd

**Адрес производителя :**

Республика Корея, (Maetan-dong) 129, Samsung-ro, Yeongtong gu, Suwon-si, Gyeonggi-do, 16677

**Адрес мощностей производства :**

Китай, 19 Sanle Road, Beijiao, Shunde, Foshan, Guangdong

**Страна производства :** Китай

**Импортер в России :**

Российская Федерация 123242 г.Москва, Новинский бульвар, д. 31, помещение 1, 2



В СЛУЧАЕ ВОЗНИКНОВЕНИЯ ВОПРОСОВ ИЛИ КОММЕНТАРИЕВ

СТРАНА	ТЕЛЕФОН	ВЕБ-САЙТ
RUSSIA	8-800-555-55-55 (VIP care 8-800-555-55-88)	<a href="http://www.samsung.com/ru/support">www.samsung.com/ru/support</a>
GEORGIA	0-800-555-555	<a href="http://www.samsung.com/support">www.samsung.com/support</a>
ARMENIA	0-800-05-555	
AZERBAIJAN	0-88-555-55-55	
KYRGYZSTAN	00-800-500-55-500 (GSM: 9977)	
UZBEKISTAN	00-800-500-55-500 (GSM: 7799)	
KAZAKHSTAN	8-10-800-500-55-500 (GSM: 7799, VIP care 7700)	<a href="http://www.samsung.com/kz_ru/support">www.samsung.com/kz_ru/support</a>
TAJKISTAN	8-10-800-500-55-500 (GSM: 8888)	<a href="http://www.samsung.com/support">www.samsung.com/support</a>
MONGOLIA	1800-25-55	
BELARUS	810-800-500-55-500	
MOLDOVA	0-800-614-40	
UKRAINE	0-800-502-000	<a href="http://www.samsung.com/ua/support">www.samsung.com/ua/support</a> (Ukrainian) <a href="http://www.samsung.com/ua_ru/support">www.samsung.com/ua_ru/support</a> (Russian)





NZ32R1506BK

# Склокерамічна варильна поверхня посібник користувача

УЯВІТЬ МОЖЛИВОСТІ

Дякуємо за придбання цього виробу компанії  
Samsung.

**SAMSUNG**

# ЗМІСТ

## ЯК КОРИСТУВАТИСЯ ЦИМ ПОСІБНИКОМ

4

- 4 У тексті посібника користувача використовуються такі символи:
- 4 Назва моделі та серійний номер

## ВКАЗІВКИ З ТЕХНІКИ БЕЗПЕКИ

5

- 11 Утилізація пакувального матеріалу
- 11 Належна утилізація старого пристрою
- 11 Правильна утилізація виробу (Відходи електричного та електронного обладнання)

## ВСТАНОВЛЕННЯ ВАРИЛЬНОЇ ПОВЕРХНІ

12

- 12 Інструкції з техніки безпеки під час встановлення
- 13 Підключення до розетки
- 13 Встановлення у робочу поверхню

## ЧАСТИНИ ТА ФУНКЦІЇ

14

- 14 Зони нагрівання
- 14 Панель керування
- 15 Складові частини
- 15 Основні властивості пристрою
- 16 Захисне вимкнення
- 16 Індикатор залишкового тепла

## ПЕРЕД ПОЧАТКОМ РОБОТИ

17

- 17 Попереднє чищення

## **ВИКОРИСТАННЯ ВАРИЛЬНОЇ ПОВЕРХНІ**

17

- 17 Використання підходячого посуду
- 18 Використання сенсорних кнопок керування
- 19 Увімкнення пристрою
- 19 Кнопка регулювання температури
- 20 Вимкнення пристрою
- 20 Вимкнення зони нагрівання
- 21 Використання замка від дітей
- 22 Блокування та розблокування панелі керування
- 22 Таймер
- 22 Використання таймера для захисного вимкнення
- 22 Використання таймера для зворотного відліку часу
- 23 Налаштування захисного вимкнення
- 24 Таймер зворотного відліку часу
- 24 Рекомендовані налаштування для приготування певних продуктів

## **ЧИЩЕННЯ І ДОГЛЯД**

25

- 25 Варильна поверхня
- 26 Для уникнення пошкодження пристрою

## **ГАРАНТІЯ І ОБСЛУГОВУВАННЯ**

27

- 27 Відповіді на поширені питання та усунення несправностей
- 28 Обслуговування

## **ТЕХНІЧНІ ХАРАКТЕРИСТИКИ**

29

- 29 Технічні характеристики
- 29 Зони нагрівання

## **ДОДАТОК**

30

- 30 Додаток

# ЯК КОРИСТУВАТИСЯ ЦИМ ПОСІБНИКОМ

Перш ніж використовувати пристрій, прочитайте цей посібник і зверніть особливу увагу на інформацію з техніки безпеки у відповідному розділі. Збережіть цей посібник на майбутнє для довідки.

У випадку відчуження пристрою не забудьте передати посібник новому власнику.

## У ТЕКСТІ ПОСІБНИКА КОРИСТУВАЧА ВИКОРИСТОВУЮТЬСЯ ТАКІ СИМВОЛИ:

 <b>ПОПЕРЕДЖЕННЯ</b>	Ризиковані дії чи недотримання заходів безпеки, які можуть призвести до <b>серйозної травми або смерті користувача</b> .
 <b>УВАГА</b>	Ризиковані дії чи недотримання заходів безпеки, які можуть призвести до <b>отримання незначної травми користувачем або пошкодження майна</b> .
 <b>УВАГА</b>	Щоб зменшити ризик пожежі, вибуху, ураження електричним струмом або травмування під час користування виробом, дотримуйтеся основних правил техніки безпеки.
	Корисні підказки, рекомендації чи інформація, які допомагають користувачам належним чином використовувати виріб.

## НАЗВА МОДЕЛІ ТА СЕРІЙНИЙ НОМЕР

Назва моделі та серійний номер зазначені внизу основи варильної поверхні.

Запишіть інформацію або прикріпіть додаткову наклейку з відомостями про виріб (розташована вгорі виробу) на цій сторінці для подальшого використання.

Назва моделі \_\_\_\_\_

Серійний номер \_\_\_\_\_

# ВКАЗІВКИ З ТЕХНІКИ БЕЗПЕКИ

Вимоги з безпеки цього пристрою відповідають усім прийнятим технічним стандартам і нормам безпеки. Проте ми, як виробник, переконані, що зобов'язані ознайомити вас із поданими далі вказівками з техніки безпеки.

## **⚠ ПОПЕРЕДЖЕННЯ**

Цей пристрій не призначений для використання особами (зокрема дітьми) з обмеженими фізичними, сенсорними чи розумовими можливостями, або особами, які не мають достатнього досвіду чи знань, якщо вони перебувають без нагляду відповідальної за їхню безпеку особи або не навчені безпечно користуватися пристроєм.

За малими дітьми слід наглядати, щоб вони не гралися пристроєм.

Діти, старші 8-ми років, особи з обмеженими фізичними, сенсорними або розумовими можливостями, чи особи, які не мають достатнього досвіду чи знань, можуть користуватися пристроєм, лише якщо перебувають під наглядом або навчені безпечно користуватись пристроєм і усвідомлюють небезпеку від неправильного користування. Не дозволяйте дітям гратися цим пристроєм. Чистити та обслуговувати пристрій діти можуть лише під наглядом дорослих.

Засоби для роз'єднання слід включити у фіксовану проводку згідно правил.

Пристрій має бути встановлено таким чином, щоб завжди була змога відключити його від мережі живлення. Для відключення пристрою використовуйте штекер, який має бути легкодоступним, або перемикач, встановлений у фіксовану проводку згідно правил.

Якщо кабель живлення пошкоджено, задля уникнення небезпеки його має замінити виробник, працівник служби обслуговування чи кваліфікований спеціаліст. Не використовуйте для вказаної фіксації пристрою клейкі елементи, оскільки вони не є надійними.

**ПОПЕРЕДЖЕННЯ. Якщо на поверхні з'явилися тріщини, вимкніть пристрій, щоб уникнути можливості ураження електричним струмом.**

Під час роботи пристрій нагрівається. Уникайте контакту з нагрівальними елементами всередині пристрою.

**ПОПЕРЕДЖЕННЯ. Доступні частини пристрою можуть сильно нагріватися під час роботи. Не підпускайте до печі малих дітей.**

Не використовуйте очищувач парою.

Не кладіть металеві предмети, як-от ножі, виделки, ложки і кришки, на варильну поверхню, оскільки вони можуть нагрітись.

Після використання вимкніть поверхню за допомогою відповідного засобу керування і не покладайтеся на детектор посуду.

Пристроєм не можна керувати за допомогою зовнішнього таймера або окремої системи дистанційного керування.

**УВАГА. За процесом приготування їжі слід наглядати. Короткочасний процес приготування вимагає постійної уваги.**

Не встановлюйте пристрій за декоративними дверцятами для уникнення перегрівання.

**ПОПЕРЕДЖЕННЯ. Пристрій і його легкодоступні частини нагріваються під час використання.**

**Уникайте контакту з нагрівальними елементами.**

**Дітей до 8 років, які не перебувають під постійним наглядом дорослих, не слід підпускати до пристрою.**

**ПОПЕРЕДЖЕННЯ.** Не залишайте на варильній поверхні страви, які готуються з використанням жиру чи олії – це може бути небезпечно і призвести до займання.

**НІКОЛИ** не намагайтеся загасити полум'я водою, натомість вимкніть пристрій і накрийте полум'я кришкою чи протипожежною ковдрою.

**ПОПЕРЕДЖЕННЯ.** Небезпека займання: не зберігайте речі на варильній поверхні.

**ПОПЕРЕДЖЕННЯ.** Використовуйте лише захист поверхні від виробника пристрою, встановлений у пристрої або вказаний виробником пристрою в інструкціях для використання. Нехтування цією вимогою може призвести до нещасних випадків.

Під час використання пристрої нагріваються.

Діти, старші 8-ми років, особи з обмеженими фізичними, сенсорними або розумовими можливостями, чи особи, які не мають достатнього досвіду чи знань, можуть користуватися пристроєм, лише якщо перебувають під наглядом або навчені безпечно користуватись пристроєм і усвідомлюють небезпеку від неправильного користування. Не дозволяйте дітям гратися цим пристроєм. Дітям заборонено чистити та обслуговувати цей пристрій, хіба що вони старші 8 років і перебувають під наглядом дорослих.

Слідкуйте, щоб пристрій і його кабель живлення перебували поза межами досяжності дітей молодших 8 років.

## **УВАГА**

Слідкуйте, щоб пристрій було належно встановлено і заземлено кваліфікованим спеціалістом.

Пристрій має обслуговувати лише кваліфікований технічний персонал. Ремонт, який виконують некваліфіковані особи, може призвести до травмування або серйозних збоїв у роботі пристрою. З питань ремонту пристрою звертайтеся до місцевого центру обслуговування. Недотримання цих інструкцій може призвести до пошкодження пристрою або втрати права на гарантійне обслуговування.

Вбудований пристрій можна використовувати тільки якщо його встановити в шафці чи на робочому місці, що відповідає відповідним нормам. Це забезпечує достатній рівень захисту від контакту з електричними компонентами відповідно до основних правил техніки безпеки.

Якщо пристрій не працює належним чином або на ньому з'явилися зломи, тріщини, щілини:

- вимкніть усі зони нагрівання;
- від'єднайте поверхню від мережі і
- зв'яжіться з місцевим центром обслуговування.

У разі появи тріщин на поверхні вимкніть пристрій для запобігання ураженню електричним струмом. Не використовуйте пристрій, доки не буде замінено скляну поверхню.

Не використовуйте варильну поверхню для нагрівання алюмінієвої фольги, продуктів, загорнених в алюмінієву фольгу, або заморожених продуктів, запакованих в алюмінієвий посуд.

Рідина між дном посудини та варильною поверхнею може призвести до утворення тиску пари. А це може викликати стрибок посудини.



Завжди слідкуйте, щоб варильна поверхня та дно посудини були сухі.

Під час приготування їжі зони нагрівання сильно нагріваються.

Не допускайте малих дітей до пристрою.

Упаковку пристрою зберігайте в недоступному для дітей місці, адже вона може становити для них небезпеку.

Цей пристрій призначено для приготування і смаження їжі у звичайних домашніх умовах. Він не призначений для комерційного або промислового використання.

Не використовуйте цей пристрій для обігрівання кімнати.

Будьте уважні, під'єднуючи електропристрої до розеток поблизу варильної поверхні. Кабелі живлення не мають контактувати з поверхнею для приготування їжі.

Розігрітий жир чи олія можуть легко загорітися. Не залишайте поверхню без нагляду, особливо під час приготування їжі з великим вмістом жиру чи олії, наприклад картоплі «фрі».

Після використання вимикайте зони нагрівання.

Слідкуйте, щоб панель керування була чиста та суха.

Не кладіть займисті матеріали на варильну поверхню, оскільки це може спричинити займання.

У випадку необережного поводження з пристроєм існує ризик отримання опіків.

Кабелі електропристроїв не мають торкатись гарячої поверхні пристрою або нагрітого посуду.

Не торкайтесь варильної поверхні сухою ганчіркою.

**Користувачі з електронними стимуляторами серця і серцевими імплантатами повинні дотримуватись мінімальної відстані 30 см від верхньої половини тіла до зони приготування їжі, коли пристрій увімкнено. За наявності будь-яких сумнівів потрібно проконсультуватись із виробником пристрою або лікарем. (Лише для індукційних варильних поверхонь)**

Не намагайтеся самотужки відремонтувати, розібрати чи вдосконалити пристрій.

Перед чищенням завжди вимикайте пристрій.

Чистьте варильну поверхню відповідно до інструкцій із чищення і догляду, що містяться в цьому посібнику.

Не допускайте домашніх тварин до пристрою, оскільки вони можуть походити по елементах керування і спричинити несправність пристрою.



## УТИЛІЗАЦІЯ ПАКУВАЛЬНОГО МАТЕРІАЛУ

### ПОПЕРЕДЖЕННЯ

Усі матеріали, які використовуються для пакування пристрою, повністю придатні для повторної переробки. Картон і пінопласт позначені відповідним чином. Утилізуйте пакувальний матеріал і старі пристрої так, щоб не шкодити навколишньому середовищу.

## НАЛЕЖНА УТИЛІЗАЦІЯ СТАРОГО ПРИСТРОЮ

### ПОПЕРЕДЖЕННЯ

Перед утилізацією старого пристрою виведіть його з ладу, щоб він не становив небезпеки. Для цього зверніться до відповідного спеціаліста, щоб він відключив пристрій від мережі і від'єднав кабель живлення.

Пристрій не можна утилізувати зі звичайними побутовими відходами.

Інформацію про дати і місця проведення утилізації можна знайти на сайті місцевих органів влади або організації, яка займається утилізацією сміття.

## ПРАВИЛЬНА УТИЛІЗАЦІЯ ВИРОБУ (ВІДХОДИ ЕЛЕКТРИЧНОГО ТА ЕЛЕКТРОННОГО ОБЛАДНАННЯ)



**(Стосується країн, в яких запроваджено системи розподіленої утилізації)**

Ця позначка на виробі, аксесуарах або в документації до них вказує, що виріб, а також відповідні електронні аксесуари (наприклад, зарядний пристрій, гарнітура, USB-кабель) не можна викидати разом із побутовим сміттям після завершення терміну експлуатації. Щоб запобігти можливій шкоді довкіллю або здоров'ю людини через неконтрольовану утилізацію, утилізуйте це обладнання окремо від інших видів відходів, віддаючи його на переробку та уможливаючи таким чином повторне використання матеріальних ресурсів.

Фізичні особи можуть звернутися до продавця, у якого було придбано виріб, або до місцевого урядового закладу, щоб отримати відомості про місця та способи нешкідливої для довкілля вторинної переробки виробу.

Корпоративним користувачам слід звернутися до свого постачальника та перевірити правила й умови договору про придбання. Цей виріб потрібно утилізувати окремо від інших промислових відходів.



# ВСТАНОВЛЕННЯ ВАРИЛЬНОЇ ПОВЕРХНІ

 **ПОПЕРЕДЖЕННЯ** Слідкуйте, щоб пристрій було встановлено і заземлено лише кваліфікованим спеціалістом. Дотримуйтеся цієї інструкції. Гарантія не поширюватиметься на шкоду, що виникла внаслідок неналежного встановлення пристрою.  
Технічні характеристики наведені в кінці цього посібника.

## **ІНСТРУКЦІЇ З ТЕХНІКИ БЕЗПЕКИ ПІД ЧАС ВСТАНОВЛЕННЯ**

- У тому, що стосується захисту від пожежі, цей пристрій відповідає стандарту EN 60335-2-6. Цей тип пристрою може бути встановлено так, що з однієї сторони може знаходитись висока шафа або стіна.
- Шухляди не слід встановлювати під варильною поверхнею.
- Місце встановлення має бути захищено від ударів.
- Кухонний блок, у який встановлюється пристрій, має відповідати вимогам стандарту DIN 68930 на предмет стійкості.
- Для захисту від вологості всі обрізані поверхні слід герметизувати відповідним герметиком.
- На робочих поверхнях із керамічної плитки, усі місця, які торкаються варильної поверхні, слід заповнити відповідним розчином.
- На робочих поверхнях із натурального, штучного каменю або керамічної плитки для кріплення слід використовувати відповідну синтетичну смолу чи комбінований клей.
- Упевніться, що ущільнювач на робочій поверхні розподілено належним чином без щілин. Не використовуйте додатковий силіконовий ущільнювач; адже це може спричинити додаткові труднощі під час демонтажу пристрою з метою обслуговування.
- Під час видалення поверхню слід виштовхувати знизу.

## ПІДКЛЮЧЕННЯ ДО РОЗЕТКИ

Перед під'єднанням перевірте, чи номінальна напруга пристрою, тобто напруга, зазначена на табличці з технічними даними, відповідає напрузі в мережі. Табличка з технічними даними розташована внизу варильної поверхні.

Напруга нагрівального елемента становить 230 В змінного струму. Цей пристрій обладнано кабелем із провідником заземлення та заземленою штепсельною вилкою. Штепсель потрібно вставляти у належним чином підключену і заземлену настінну розетку.

 **ПОПЕРЕДЖЕННЯ** Після того, як варильну поверхню буде під'єднано до мережі, перевірте, чи всі зони нагрівання готові до використання, по черзі увімкнувши кожну з них на максимальну потужність на короткий час.

 Під час першого увімкнення варильної поверхні дисплей засвічується і вмикається замок від дітей.

## ВСТАНОВЛЕННЯ У РОБОЧУ ПОВЕРХНЮ

 Перш ніж встановити пристрій, занотуйте серійний номер на табличці з технічними даними. Цей номер буде потрібен у випадку звернення за обслуговуванням. Він буде недоступним після встановлення пристрою, оскільки табличка з технічними даними розташована в нижній частині пристрою. Зверніть особливу увагу на вимоги щодо мінімального вільного місця і відстаней.

закріпіть дужки на обох бортики з доданими гвинтами.

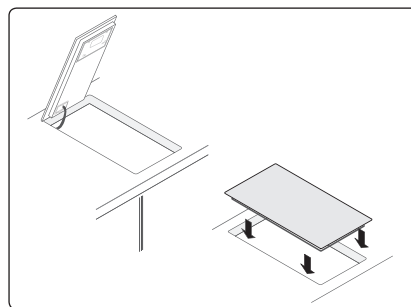
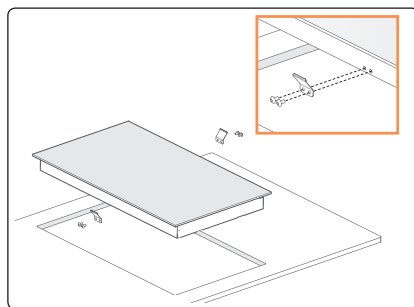
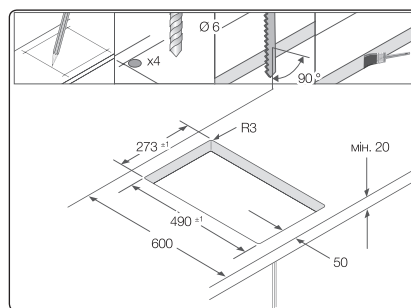
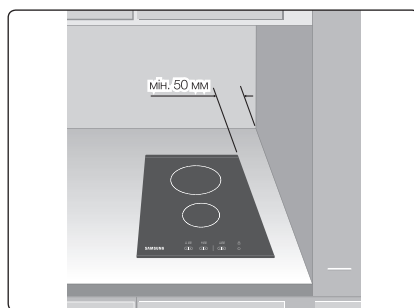

# Частина та функції

## Зони нагрівання

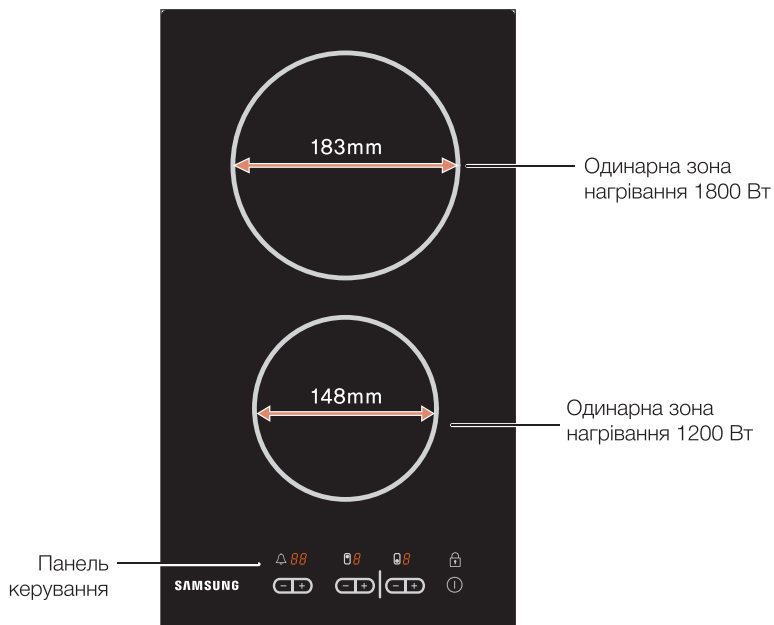

## ПАНЕЛЬ КЕРУВАННЯ

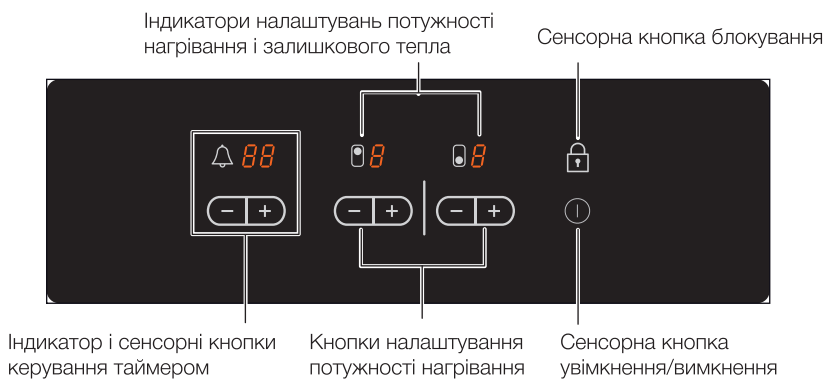

## СКЛАДОВІ ЧАСТИНИ

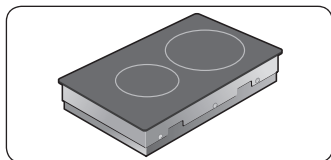

Склокерамічна варильна поверхня

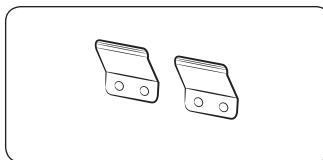

Кронштейни для встановлення

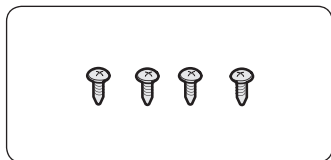

Гвинти



## ОСНОВНІ ВЛАСТИВОСТІ ПРИСТРОЮ

- **Склокерамічна поверхня для приготування їжі.** Пристрій обладнано склокерамічною поверхнею для приготування їжі і чотирма швидкодіючими зонами нагрівання. Потужні випромінювальні нагрівальні елементи поверхні суттєво скорочують час, потрібний для розігрівання зон.
- **Сенсорні кнопки керування.** Пристроєм можна керувати за допомогою сенсорних кнопок.
- **Легке чищення.** Перевага склокерамічної поверхні і сенсорних кнопок керування полягає в легкості їх чищення. Гладку пласку поверхню легко чистити.
- **Сенсорна кнопка увімкнення / вимкнення.** Сенсорна кнопка увімкнення / вимкнення надає можливість окремо відключати пристрій від мережі живлення. Якщо натиснути цю сенсорну кнопку, живлення буде повністю увімкнено або вимкнено.
- **Індикатори управління і функцій.** Цифровий дисплей та індикатори забезпечують інформацію про налаштування та увімкнені функції, а також про наявність залишкового тепла в різних зонах нагрівання.
- **Захисне вимкнення.** Функція захисного вимкнення забезпечує автоматичне вимкнення зон нагрівання після того, як мине певний час, якщо налаштування не було змінено.
- **Індикатор залишкового тепла.** Якщо зона нагрівання є настільки гарячою, що існує ризик отримання опіків, на дисплеї з'явиться позначка залишкового тепла.
- **Цифрові індикатори.** Чотири поля дисплея відповідають чотирьом зонам нагрівання. Вони відображають таку інформацію:
  - пристрій увімкнено,
  - вибраний рівень нагрівання від до ,
  - залишкове тепло,
  - увімкнено замок від дітей, і
  - повідомлення про помилку, сенсорну кнопку натиснули і утримували понад 10 секунд,
  - повідомлення про помилку у випадку перегрівання варильної поверхні внаслідок неналежної роботи.

## ЗАХИСНЕ ВИМКНЕННЯ

Якщо одну із зон нагрівання не вимкнено або не налаштовано рівень нагрівання протягом тривалого проміжку часу, така зона нагрівання автоматично вимкнеться. За наявності залишкового тепла на цифровому індикаторі, що відповідає певній зоні нагрівання, буде відобразитись індикація **H** (що означає «гарячий»). Зони нагрівання вимикаються автоматично після завершення певного проміжку часу.

Рівень нагрівання	Вимкнення
1-2	Через 6 годин
3-4	Через 5 годин
5-6	Через 3 години
7-9	Через 1 годину

-  У випадку перегрівання варильної поверхні внаслідок неналежної роботи, відобразиться індикація **H** **E**. Після цього поверхня вимкнеться.
-  Якщо одна чи кілька зон нагрівання вимикаються до того, як мине зазначений час, дивіться розділ «Усунення несправностей».

### Інші причини автоматичного вимкнення зони нагрівання

Усі зони нагрівання негайно вимкнуться у випадку потрапляння гарячої рідини на панель керування. Автоматичне вимкнення також спрацює, якщо покласти вологу ганчірку на панель керування. В обох цих випадках пристрій потрібно увімкнути знову за допомогою головної сенсорної кнопки увімкнення/вимкнення , попередньо усунувши рідину або ганчірку.

## ІНДИКАТОР ЗАЛИШКОВОГО ТЕПЛА

За наявності залишкового тепла після вимкнення окремої зони нагрівання або всієї варильної поверхні на цифровому дисплеї буде відобразитись індикація **H** (що означає «гарячий») для відповідної зони нагрівання. Навіть після вимкнення зони нагрівання індикатор залишкового тепла вимкнеться тільки після охолодження зони нагрівання.

Залишкове тепло можна використовувати для відтаювання продуктів або підтримання їжі теплою.

-  **ПОПЕРЕДЖЕННЯ** Допоки світиться індикатор залишкового тепла, існує ризик отримання опіків. Якщо буде вимкнено живлення, символ **H** зникне, а інформація про залишкове тепло стане недоступною. Проте залишається можливість отримати опік. Щоб уникнути цього, завжди будьте уважні, перебуваючи поблизу варильної поверхні.





# перед початком роботи

## ПОПЕРЕДНЄ ЧИЩЕННЯ

Витріть склокерамічну поверхню вологою ганчіркою із засобом для чищення склокерамічних поверхонь.



Не використовуйте їдкі або абразивні засоби для чищення. Можна пошкодити поверхню.

# використання варильної поверхні

## ВИКОРИСТАННЯ ПІДХОЖОГО ПОСУДУ

Кращий посуд забезпечує кращий результат.

- Розпізнати якісний посуд можна за його дном. Дно має бути максимально товстим і пласким.
- Під час придбання нового посуду звертайте особливу увагу на діаметр дна. Виробники часто зазначають лише діаметр верхнього обідка.
- Посуд з алюмінієвим або мідним дном може призвести до появи плям від металу на склокерамічній поверхні. Такі плями усунути важко або взагалі неможливо.
- Не використовуйте чавунний посуд або посуд, що має пошкоджене дно, нерівні краї або рубчики. Такий посуд може призвести до подряпин на варильній поверхні.
- Під час охолодження дно посудини зазвичай вигинається всередину (стає увігнутим). Воно не має вигинатись назовні (ставати вигнутим).
- Якщо ви використовуєте спеціальний тип посуду, наприклад скороварку, посуд для приготування їжі на малому вогні або сковорідку Wok, дотримуйтесь інструкцій виробника.

## Поради щодо заощадження електроенергії

 Дотримуючись поданих далі порад, можна заощадити електроенергію.

- Завжди ставте посуд на варильну поверхню перед увімкненням зони нагрівання.
- Забруднені зони нагрівання і дно посуду збільшують споживання електроенергії.
- За можливості надійно закривайте посуд кришкою.
- Вимикайте зону нагрівання до закінчення часу приготування їжі, щоб використати залишкове тепло для утримання їжі теплою або для відтаювання продуктів.
- Дно сковорідки повинно відповідати розміру зони нагрівання.
- Використання скороварки скорочує час приготування їжі практично наполовину.

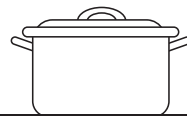

**Правильно!**

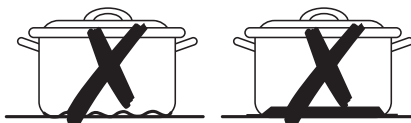

**Неправильно!**

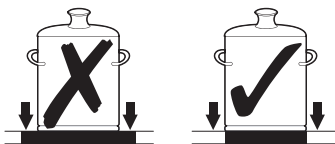
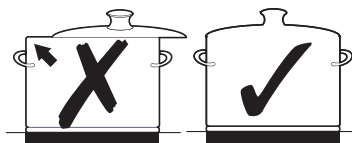







## ВИКОРИСТАННЯ СЕНСОРНИХ КНОПОК КЕРУВАННЯ

Для роботи з сенсорними кнопками керування натискайте потрібну кнопку кінчиком вказівного пальця, доки не засвітиться або не вимкнеться відповідний індикатор або не буде увімкнено потрібну функцію.







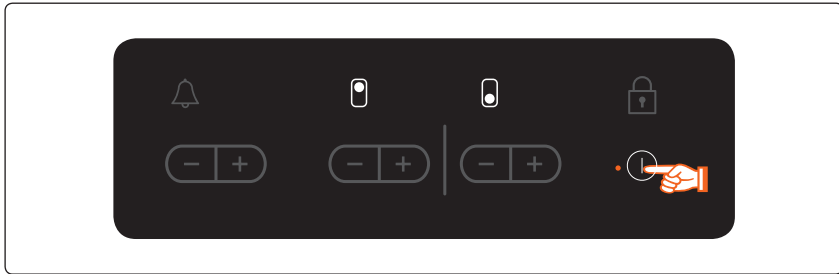



Упевніться, що натискаєте тільки одну сенсорну кнопку під час роботи пристрою. Можна випадково натиснути сенсорну кнопку поруч.

## УВІМКНЕННЯ ПРИСТРОЮ

1. Натисніть і утримуйте **сенсорну кнопку блокування**  впродовж 3 секунд.
  2. Увімкнути пристрій можна за допомогою **сенсорної кнопки увімкнення/вимкнення**  .  
Натисніть і утримуйте **сенсорну кнопку увімкнення/вимкнення**  .  
На цифровому дисплеї відобразиться індикація  .
-  Після увімкнення пристрою за допомогою **сенсорної кнопки увімкнення/вимкнення**  протягом приблизно 10 секунд потрібно вибрати рівень потужності нагрівання. В іншому випадку пристрій автоматично вимкнеться задля безпеки.



## КНОПКА РЕГУЛЮВАННЯ ТЕМПЕРАТУРИ

1. Для встановлення і регулювання рівня потужності (від  до ) для приготування їжі натискайте кнопки відповідної зони нагрівання  ,  .
2. Коли вперше буде натиснуто кнопку  , буде встановлено рівень нагрівання  .  
Коли вперше буде натиснуто кнопку  , буде встановлено рівень нагрівання  .  
Для підвищення рівня нагрівання використовуйте кнопку  , а для зменшення - кнопку  .

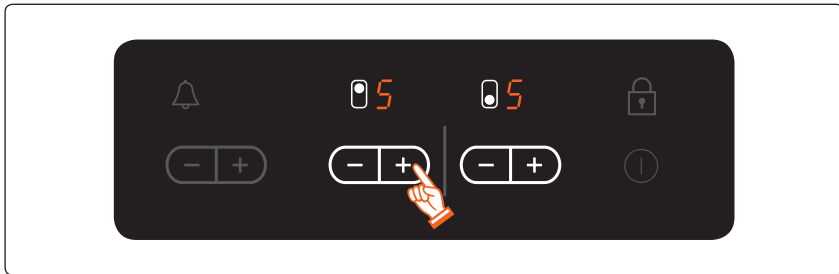

## ВИМКНЕННЯ ПРИСТРОЮ

Для повного вимкнення пристрою використовуйте **сенсорну кнопку увімкнення/вимкнення** ①.

Натисніть **сенсорну кнопку увімкнення/вимкнення** ①.

- Після вимкнення окремої зони нагрівання або всієї варильної поверхні наявність залишкового тепла буде зазначено на цифровому дисплеї відповідної зони нагрівання у вигляді позначки **H** (що означає «гарячий»).



- Якщо для налаштування рівня нагрівання встановлено значення **H** і вам потрібно вимкнути зону нагрівання **+**, сенсорну кнопку слід натиснути ще один раз, і налаштування рівня нагрівання буде скинуто.

Для швидшого налаштування натисніть і утримуйте палець на сенсорній кнопці **+** чи **-**, доки не буде отримано потрібне значення.

Якщо натиснути і утримувати понад 10 секунд кілька сенсорних кнопок, на дисплеї відобразиться налаштування рівня нагрівання **H H**. Щоб скинути налаштування, натисніть **сенсорну кнопку увімкнення/вимкнення** ①.

## ВИМКНЕННЯ ЗОНИ НАГРІВАННЯ

Щоб вимкнути зону нагрівання, встановіть значення **-** за допомогою кнопок налаштування потужності нагрівання і сенсорних кнопок **-** або **+**.

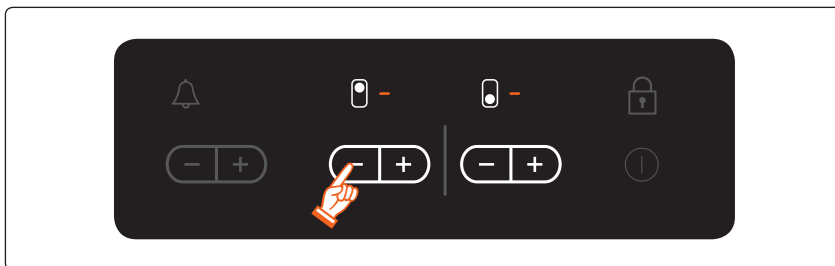

## ВИКОРИСТАННЯ ЗАМКА ВІД ДІТЕЙ

Для запобігання випадковому увімкненню зони нагрівання і увімкненню варильної поверхні можна використати замок від дітей. Сенсорну кнопку блокування можна використовувати лише коли увімкнено живлення.

### Увімкнення замка від дітей

1. Натисніть і утримуйте сенсорну кнопку керування  протягом 3 секунд. На підтвердження пролунає звуковий сигнал.



2. Натисніть будь-яку сенсорну кнопку налаштування потужності нагрівання. На дисплеї з'явиться значок , інформуючи про те, що замок від дітей увімкнено.



### Вимкнення замка від дітей

1. Натисніть і утримуйте сенсорну кнопку керування протягом 3 секунд. На підтвердження пролунає звуковий сигнал.



-  Після вимкнення пристрою задля безпеки за кілька хвилин автоматично активується замок від дітей.

## БЛОКУВАННЯ ТА РОЗБЛОКУВАННЯ ПАНЕЛІ КЕРУВАННЯ

У будь-який момент під час приготування їжі можна заблокувати панель керування, за винятком **сенсорної кнопки увімкнення/вимкнення** , щоб запобігти випадковій зміні налаштувань, наприклад під час чищення панелі ганчіркою.

1. Натисніть і утримуйте сенсорну кнопку блокування впродовж 3 секунд. Увімкнеться індикатор сенсорної кнопки блокування. Після цього сенсорні кнопки керування буде заблоковано.
2. Щоб розблокувати сенсорну кнопку керування, знову натисніть та утримуйте сенсорну кнопку блокування протягом 3 секунд. Індикатор сенсорної кнопки блокування вимкнеться.



## ТАЙМЕР

Є дві можливості використання таймера.

### ВИКОРИСТАННЯ ТАЙМЕРА ДЛЯ ЗАХИСНОГО ВИМКНЕННЯ

Якщо для зони нагрівання встановлено певний час, така зона нагрівання вимкнеться автоматично, коли мине встановлений час. Цю функцію можна використовувати одночасно для кількох зон нагрівання.



### ВИКОРИСТАННЯ ТАЙМЕРА ДЛЯ ЗВОТНОГО ВІДЛІКУ ЧАСУ

Таймер зворотного відліку часу неможливо використати, якщо зона нагрівання увімкнена.





## НАЛАШТУВАННЯ ЗАХИСНОГО ВИМКНЕННЯ

Перед тим як застосувати функцію захисного вимкнення для зон(-и) нагрівання, їх (їх) слід увімкнути.

1. За допомогою сенсорної кнопки керування таймером  виберіть зону нагрівання, для якої потрібно встановити час захисного вимкнення. Якщо торкнутись сенсорної кнопки таймера  після того, як буде вибрано першу активну зону нагрівання, відповідний індикатор почне повільно миготіти. На дисплеї відобразиться індикація .





Наступну активну зону нагрівання можна вибрати, якщо ще раз натиснути сенсорну кнопку таймера .

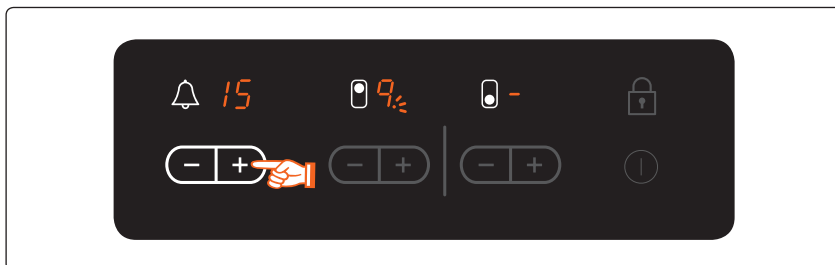

2. Для встановлення потрібного значення часу використовуйте кнопки налаштування таймера  або , наприклад 15 хвилин, після збігу яких зона нагрівання автоматично вимкнеться. Тепер функцію захисного вимкнення увімкнено.





Для відображення залишку часу для будь-якої із зон нагрівання натисніть сенсорну кнопку таймера .

Відповідний індикатор почне повільно миготіти.

Налаштування можна скинути за допомогою кнопок налаштування таймера  або . Після того, як мине встановлений період часу, зона нагрівання автоматично вимкнеться, і на підтвердження цього пролунає звуковий сигнал та на дисплеї таймера з'явиться відповідна індикація.







 Щоб швидше встановити налаштування, скористайтеся для вибору потрібного значення сенсорними кнопками налаштування таймера  або .

Якщо спершу натиснути сенсорну кнопку налаштування таймера , налаштування часу буде розпочинатись із 99 хвилин; якщо спершу натиснути сенсорну кнопку налаштування таймера , налаштування часу буде розпочинатись із 1 хвилини.



## ТАЙМЕР ЗВОРОТНОГО ВІДЛІКУ ЧАСУ



Для того, щоб використовувати таймер зворотного відліку часу, потрібно увімкнути пристрій, але вимкнути всі зони нагрівання.

1. Натисніть сенсорну кнопку налаштування таймера .  
На дисплеї таймера відобразиться індикація .
2. Встановіть потрібний період часу за допомогою кнопок налаштування таймера  або .  
Тепер функцію таймера зворотного відліку часу увімкнено і на дисплеї таймера відобразиться час, що залишився.  
Для налаштування часу, що залишився, натисніть сенсорну кнопку таймера і змініть налаштування за допомогою кнопок налаштування таймера  або  .

## РЕКОМЕНДОВАНІ НАЛАШТУВАННЯ ДЛЯ ПРИГОТУВАННЯ ПЕВНИХ ПРОДУКТІВ

Значення, наведені у таблиці нижче, подано для довідки. Налаштування потужності нагрівання для приготування різноманітних страв залежать від кількох показників, включно з якістю посуду, який використовується, типом і кількістю продуктів.

Рівень нагрівання	Спосіб приготування їжі	Приклади використання
9	Розігрівання Обсмажування на олії чи маслі Смаження	Розігрівання великої кількості рідини, приготування макаронних виробів, смаження м'яса (обсмажування гуляшу, м'яса для тушіння)
8	Інтенсивне смаження	Стейк, філе, картопляні млинці, сосиски, пироги / млинці
7		
6	Смаження	Шніцель / відбивні, печінка, риба, котлети, смажені яйця
5	Кип'ятіння	Кип'ятіння до 1,5 л рідини, приготування картоплі, овочів
4		
3	Приготування на парі Тушіння Кип'ятіння	Приготування на парі і тушіння малої кількості овочів, приготування рису і молочних страв
2		
1	Топлення	Топлення масла, розчинення желатину, топлення шоколаду

-  Налаштування потужності нагрівання, вказані у таблиці вище, надано лише для довідки.
-  Налаштування потужності нагрівання слід регулювати відповідно до певного посуду і продуктів.



# ЧИЩЕННЯ І ДОГЛЯД



ПОПЕРЕДЖЕННЯ

Уникайте контакту засобів для чищення з нагрітою склокерамічною поверхнею. Усі засоби для чищення після чищення слід усунути за допомогою чистої води, оскільки вони можуть роз'їдати поверхню, коли вона нагріється. Не використовуйте сильнодіючі засоби для чищення, наприклад розпилювачі для гриля і духовок, подушечки для полірування чи абразивні засоби для чищення.



Чистьте склокерамічну поверхню після кожного використання, поки вона ще тепла. Це дозволить запобігти пригорянню пролитих рідин на поверхні. Усуньте накип, плями від води, жир і плями від металу за допомогою доступних у продажі засобів для чищення склокераміки і нержавіючої сталі.

## Легке забруднення

1. Витирайте склокерамічну поверхню вологою ганчіркою.
2. Витирайте поверхню насухо чистою ганчіркою. На поверхні не мають залишатися залишки миючого засобу.
3. Ретельно витирайте всю склокерамічну поверхню один раз на тиждень за допомогою доступного у продажу засобу для чищення склокераміки чи нержавіючої сталі.
4. Витирайте склокерамічну поверхню за допомогою відповідної кількості чистої води і витирайте насухо чистою ганчіркою без ворсу.

## Складне забруднення

1. Щоб усунути їжу, яка розбризкалась під час кип'ятіння, чи інші складні забруднення, використовуйте шкребок для скла.
2. Розташуйте шкребок для скла під кутом до склокерамічної поверхні.
3. Усуньте забруднення лезом шкребка.



Шкребки для скла і засоби для чищення склокераміки доступні у спеціалізованих магазинах.

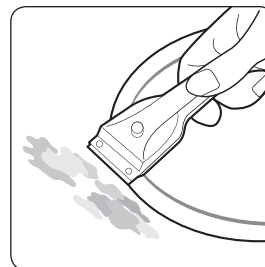

## Проблемний бруд

1. Усувайте пригорілий цукор, плавлений пластик, алюмінієву фольгу чи інші матеріали за допомогою шкребка для скла негайно, поки поверхня ще тепла.

 **ПОПЕРЕДЖЕННЯ** Якщо шкребок для скла використовувати на гарячій поверхні, існує ризик отримання опіків.

2. Почистьте варильну поверхню як звичайно, коли вона охолоне.

 Якщо зона нагрівання, де щось розплавилось, охолонила, розігрійте її, щоб почистити.

Подряпини чи темні дефекти на склокерамічній поверхні, спричинені, наприклад сковорідкою з гострими краями, неможливо усунути. Проте, вони не впливають на роботу виробу.

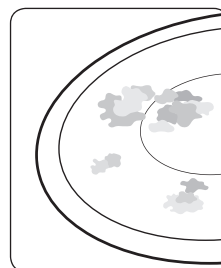

## ДЛЯ УНИКНЕННЯ ПОШКОДЖЕННЯ ПРИСТРОЮ

- Не використовуйте варильну поверхню як робочу поверхню чи для зберігання предметів.
- Не вмикайте зону нагрівання якщо на ній немає посуду чи посуд порожній.
- Склокераміка дуже міцна і здатна витримати високу температуру, проте її можна розбити. Поверхню можна пошкодити, якщо кинути на неї гострий чи важкий предмет.
- Не використовуйте чавунний посуд або посуд, що має пошкоджене дно, нерівні краї або рубчики. Такий посуд може призвести до появи подряпин на поверхні.
- Не ставте посуд на рамку варильної поверхні. На покритті можуть з'явитися подряпини чи пошкодження.
- Не проливайте кислоти, наприклад оцет, лимонний сік і засоби для усунення накипу, на рамку варильної поверхні, оскільки такі рідини можуть призвести до появи темних плям.
- Якщо цукор чи страва, яка містить цукор, потрапить на гарячу зону нагрівання і розплавиться, їх слід негайно витерти за допомогою шкребка для скла, поки поверхня ще гаряча. Якщо поверхня вистигне, її може бути пошкоджено у разі чищення.
- Тримайте усі предмети і матеріали, які можуть плавитись, наприклад пластик, алюмінієву фольгу і фольгу для запікання, подалі від склокерамічної поверхні. Якщо такий матеріал розплавиться на варильній поверхні, його слід негайно усунути за допомогою шкребка.

# Гарантія і обслуговування

## ВІДПОВІДІ НА ПОШИРЕНІ ПИТАННЯ ТА УСУНЕННЯ НЕСПРАВНОСТЕЙ

Несправність може статися від незначної помилки, яку можна виправити самостійно з допомогою поданих далі вказівок. Не виконуйте подальшого ремонту, якщо в якомусь випадку подані вказівки не допоможуть вирішити проблему.



Ремонт пристрою має виконувати лише кваліфікований спеціаліст з обслуговування. Неналежно виконаний ремонт може призвести до значного ризику для користувача. Якщо пристрій потрібно полагодити, зверніться до місцевого центру обслуговування споживачів.

### Що робити, якщо зони нагрівання не працюють?

Перевірте таке

- Запобіжник у домашній електропроводці (блок плавких запобіжників) не пошкоджено. Якщо запобіжники спрацьовують кілька разів, зверніться до авторизованого електрика.
- Пристрій належним чином увімкнено.
- Індикатори на панелі керування світяться.
- Зона нагрівання увімкнена.
- Для зон нагрівання встановлено потрібний рівень нагрівання.

### Що робити, якщо зони нагрівання не вмикаються?

Можливі причини

- Минуло понад 10 секунд від натиснення сенсорної кнопки увімкнення/вимкнення до увімкнення потрібної зони нагрівання (див. розділ «Увімкнення пристрою»).
- Панель керування частково накрита вологою ганчіркою або на неї пролито рідину.

### Щоб робити, якщо раптом вмикаються всі індикатори, крім індикатора залишкового тепла?

Таке може ставатися з двох причин.

- Було випадково натиснуто сенсорну кнопку увімкнення/вимкнення.
- Панель керування частково накрита вологою ганчіркою або на неї пролито рідину.

### Що робити, якщо після того як було вимкнено зони нагрівання, не світиться індикатор залишкового тепла?

Можлива причина

- Зону нагрівання використовували короткий час і тому вона недостатньо нагрілась. Якщо зона нагрівання гаряча, зверніться до центру обслуговування споживачів.

## Що робити, якщо зони нагрівання не вмикаються або не вимикаються?

Таке може статися з поданих далі причин.

- Панель керування частково накрита вологою ганчіркою або на неї пролита рідину.
- Увімкнено замок від дітей.

## Що робити, якщо світиться індикація **SE**?

Можливі причини

- Панель керування частково накрита вологою ганчіркою або на неї пролита рідину. Щоб скинути повідомлення про помилку, натисніть сенсорну кнопку увімкнення/вимкнення.

## Що означає, коли зона нагрівання не світиться червоним?

- Вибрана температура зони нагрівання підтримується сенсором, який вмикає або вимикає цикл зони, відповідно зона нагрівання поверхні не буде завжди світитися червоним. Якщо встановити налаштування невисокої температури, нагрівання буде вмикатися та вимикатися частіше порівняно з налаштуваннями вищої температури. Цикл нагрівання також вмикається та вимикається за налаштування максимальної температури нагрівання.

## ОБСЛУГОВУВАННЯ

Перш ніж телефонувати до служби підтримки чи обслуговування, прочитайте розділ «Усунення несправностей». Якщо допомога вам усе ж потрібна, виконайте вказівки нижче.

### Це технічна несправність?

Якщо так, зверніться до центру обслуговування споживачів.

Завжди заздалегідь готуйтеся до розмови. Це полегшить визначення проблеми, а також дозволить зрозуміти, чи потрібне обслуговування.

Підготуйте таку інформацію.

- В чому саме полягає проблема?
- За яких обставин стається проблема?

Коли телефонуєте, ви повинні знати модель і серійний номер пристрою. Ця інформація подана на табличці з технічними даними.

- Опис моделі
- Серійний номер (15 цифр)

Радимо записати цю інформацію для довідки.

Модель: \_\_\_\_\_

Серійний номер: \_\_\_\_\_

### Коли необхідно платити за обслуговування навіть під час дії гарантійного періоду?

- Якщо ви змогли усунути проблему самостійно, застосовуючи вирішення, надані у розділі «Усунення несправностей».
- Якщо спеціаліст центру обслуговування мав здійснити кілька візитів до вас, оскільки йому не надали вичерпну інформацію перед візитом, через що спеціаліст мав повертатись до вас, щоб привезти запасні деталі. Підготуйтеся до дзвінка, як описано вище, щоб заощадити кошти і запобігти додатковим візитам спеціаліста.

# ТЕХНІЧНІ ХАРАКТЕРИСТИКИ

## ТЕХНІЧНІ ХАРАКТЕРИСТИКИ

Розміри пристрою	Ширина	288 мм
	Глибина	505 мм
	Висота	53.5 мм
Розміри робочої поверхні	Ширина	273 мм
	Глибина	490 мм
	Радіус закруглень	3 мм
Напруга під'єднання		220-240 В ~ 50/60 Гц
Максимальна споживана потужність		2,75-3,25 кВт
Вага	Нетто	4,4 кг
	Брутто	5,8 кг

## ЗОНИ НАГРІВАННЯ

Положення	Діаметр	Потужність
Передні	148 мм	1200 Вт
Задні	183 мм	1800 Вт

# ТЕХНІЧНІ ХАРАКТЕРИСТИКИ

## Інформація про продукт

Ім'я постачальника	Samsung Electronics co. Ltd.
Позначення моделі	NZ32R1506BK
Тип варильної поверхні	Вбудований
Технологія нагріву	Сяючі зони приготування їжі
Кількість зон та/або площин для приготування їжі	2
Для круглих зон або площин для приготування їжі: діаметр корисної площі поверхні на зону приготування їжі з електропідігрівом округляється до найближчих 5 міліметрів	Ø 15,0 см, Ø 18,5 см
Споживання енергії на зону або площину для приготування їжі з розрахунку на кілограм	Ø 15,0 см : 191,4 Вт / кг
	Ø 18,5 см : 198,2 Вт / кг
Споживання енергії на варильну поверхню з розрахунку на кілограм	194,8 Вт / кг

\* Вимірювання та розрахунки згідно з Технічним Регламентом, затвердженим Постановою КМУ №742, від 14.08.2019 р., та ДСТУ EN 60350-2:2019 (EN 60350-2:2018, IDT; IEC 60350-2:2017, MOD)

Поради щодо енергозбереження

- Завжди розміщуйте каструлі та каструлі перед вмиканням зони приготування їжі.
- Брудні зони приготування їжі та основи для сковороди збільшують енергоспоживання.
- Використання сковарки скорочує час приготування.

Призначено для використання в нормальних умовах  
Термін служби: 7 років

# НОТАТКИ

---

# SAMSUNG

**Виробник :** Samsung Electronics Co., Ltd / Самсунг Електронікс Ко., Лтд

**Адреса виробника :**

(Маєтан-дон) 129, Самсунг-ро, Йонгтонг-гу, Сувон-сі, Гйонггі-до, Корея, 16677

**АДРЕСА ФАБРИКИ/АДРЕС ФАБРИКИ :**

Guangdong Midea Consumer Electric Manufacturing Co., Ltd.  
19 Санле-роуд, Беджоао, Шунде, Фошань, Гуандун, Китай

**Країна виробництва :** Китай

**Імпортер в Україні :**

ТОВ "Самсунг Електронікс Україна Компані" вул. Льва Толстого, 57, 01032,  
Київ, Україна

МАЄТЕ ЗАПИТАННЯ АБО ЗАУВАЖЕННЯ?

КРАЇНА	ТЕЛЕФОН	ВЕБ-САЙТ
RUSSIA	8-800-555-55-55 (VIP care 8-800-555-55-88)	<a href="http://www.samsung.com/ru/support">www.samsung.com/ru/support</a>
GEORGIA	0-800-555-555	<a href="http://www.samsung.com/support">www.samsung.com/support</a>
ARMENIA	0-800-05-555	
AZERBAIJAN	0-88-555-55-55	
KYRGYZSTAN	00-800-500-55-500 (GSM: 9977)	
UZBEKISTAN	00-800-500-55-500 (GSM: 7799)	
KAZAKHSTAN	8-10-800-500-55-500 (GSM: 7799, VIP care 7700)	<a href="http://www.samsung.com/kz_ru/support">www.samsung.com/kz_ru/support</a>
TAJIKISTAN	8-10-800-500-55-500 (GSM: 8888)	<a href="http://www.samsung.com/support">www.samsung.com/support</a>
MONGOLIA	1800-25-55	
BELARUS	810-800-500-55-500	
MOLDOVA	0-800-614-40	
UKRAINE	0-800-502-000	<a href="http://www.samsung.com/ua/support">www.samsung.com/ua/support</a> (Ukrainian) <a href="http://www.samsung.com/ua_ru/support">www.samsung.com/ua_ru/support</a> (Russian)



NZ32R1506BK

# Пештің керамика үсті пайдаланушы нұсқаулығы

мүмкіндіктерді елестетіңіз

Samsung компаниясының бұл өнімін сатып алғаныңызға рахмет.

**SAMSUNG**

# МАЗМҰНЫ

## НҰСҚАУЛЫҚТЫ ҚОЛДАНУ

4

- 4 Осы пайдаланушы нұсқаулығында келесі белгілер қолданылған:
- 4 Үлгі атауы және сериялық нөмірі

## ҚАУІПСІЗДІК НҰСҚАУЛАРЫ

5

- 10 Орам материалдарын тастау
- 10 Ескі құрылғыны дұрыс тастау
- 11 Аталған өнімді дұрыс пайдалану (Электр қуатын шығындау және Электрондық жабдық)

## ПЕШТИҢ ҮСТІН ОРНАТУ

12

- 12 Орнатушыға арналған қауіпсіздік нұсқаулары
- 13 Электр желісіне жалғау
- 13 Жиһаз ішіне орнату

## БӨЛШЕКТЕРІ МЕН ФУНКЦИЯЛАРЫ

14

- 14 Пісіру алаңдары
- 14 Басқару панелі
- 15 Құралас бөлшектері
- 15 Құрылғының негізгі функциялары
- 16 Автоматты сөндіру
- 16 Қалдық қызу индикаторы

## ІСКЕ ҚОСАР АЛДЫНДА

17

- 17 Ең алғаш рет тазалау

## ПЕШТИҢ ҮСТІН ҚОЛДАНУ

# 17

- 17 Жарамды ыдыс-аяқ
- 18 Сенсорлық түймешіктерді қолдану
- 18 Құрылғыны іске қосу
- 18 Температураны басқару тетігі
- 19 Құрылғыны сөндіру
- 19 Пісіру алаңын сөндіру
- 20 Бала қауіпсіздігі құралын қолдану
- 21 Басқару панелін құрсаулау немесе белсенді күйге көшіру
- 21 Таймер
- 21 Таймерді автоматты сөндіру функциясы ретінде қолдану
- 21 Таймерді кері санақ құралы ретінде қолдану
- 22 Автоматты сөндіру функциясын орнату
- 23 Кері санақ таймері
- 23 Арнайы тағам түрлерін пісіру үшін ұсынылатын параметрлер

## ТАЗАЛАУ ЖӘНЕ КҮТІМ КӨРСЕТУ

# 24

- 24 Пештің үсті
- 25 Құрылғыға нұқсан келудің алдын алу үшін

## КЕПІЛДІК ЖӘНЕ ҚЫЗМЕТ КӨРСЕТУ

# 26

- 26 Жиі қойылатын сұрақтар және ақаулықты түзету
- 28 Қызмет көрсету

## ТЕХНИКАЛЫҚ АҚПАРАТ

# 29

- 29 Техникалық ақпарат
- 29 Пісіру алаңының шығырықтары

## ҚОСЫМША





# 30

- 30 Қосымша

# НҰСҚАУЛЫҚТЫ ҚОЛДАНУ

Құрылғыны пайдалану алдында, осы пайдаланушы нұсқаулығын, соның ішінде келесі тарауда берілген қауіпсіздікті қамтамасыз етуге қатысты ақпаратты мұқият оқыңыз. Осы нұсқаулықты келешекте қарап жүру үшін сақтап қойыңыз. Құрылғыны басқа адамға берсеңіз, оның нұсқаулығын да жаңа иеленушіге қоса беруді ұмытпаңыз.

## ОСЫ ПАЙДАЛАНУШЫ НҰСҚАУЛЫҒЫНДА КЕЛЕСІ БЕЛГІЛЕР ҚОЛДАНЫЛҒАН:

 <b>ЕСКЕРТУ</b>	Ауыр жарақат немесе өлімге әкелетін <b>қатерлі жағдайлар немесе қауіпті әрекеттер.</b>
 <b>АБАЙ БОЛЫҢЫЗ</b>	Кішігірім жарақат немесе мүлікке зиян келтіретін <b>қатерлі жағдайлар немесе қауіпті әрекеттер.</b>
 <b>АБАЙ БОЛЫҢЫЗ</b>	Пештің үстің іске қосқан кезде өрт, жарылыс шығу, электр қатеріне ұрыну немесе адамды жарақаттайтын жағдайлар орын алмас үшін осы негізгі қауіпсіздік шараларын орындаңыз.
	Пайдаланушыларға құрылғыны қолдану кезінде көмек болатын пайдалы кеңестер, ұсыныстар немесе ақпарат.

## ҮЛГІ АТАУЫ ЖӘНЕ СЕРИЯЛЫҚ НӨМІРІ

Үлгі атауы мен сериялық нөмірі пештің тағанындағы жапсырмада көрсетілген.

Кейін пайдалану үшін ақпаратты жазып қойыңыз немесе осы бетке қосымша құрылғы жапсырмасын жапсырыңыз (құрылғының үстіңгі жағында орналасқан).

Үлгі атауы \_\_\_\_\_

Сериялық нөмірі \_\_\_\_\_

# қауіпсіздік нұсқаулары

Осы құрылғының сақтық шаралары, қолданыстағы техникалық және қауіпсіздік стандарттарының барлығына сай келеді. Дегенмен, өндіруші ретінде сіздерді келесі сақтық шараларымен таныстыруды өз міндетіміз деп санаймыз.

## **ЕСКЕРТУ**

Бұл құрылғы кембағал, сезім мүкістігі бар немесе ақыл-есі кем, құрылғыны қолдану тәжірибесі жоқ не қолдана білмейтін адамдар (балаларды қоса алғанда) қолдануға арналмаған. Олар осы құрылғыны өз қауіпсіздігін қамтамасыз ететін адамның нұсқауы немесе қадағалауы бойынша пайдалануға тиіс.

Балаларды құрылғымен ойнамас үшін қадағалап отыру керек.

Бұл құрылғыны 8 жасқа толған және одан асқандар ғана қолдануға тиіс және кембағал, сезім жүйесі дамымаған немесе ақыл-есі кем, құрылғыны қолдану тәжірибесі жоқ не қолдана білмейтін адамдар құрылғыны қауіпсіз қолдану, қатерлі жағдайлар туралы нұсқау алса ғана немесе тиісті адамның қадағалауы бойынша пайдалануы керек. Балалар құрылғымен ойнамауға тиіс. Балаларға ересектердің бақылауынсыз тазалауға және жөндеуге тыйым салынған.

Ағыту құралын кабель төсеу ережелеріне сай тұрақты орнатылған желіге кіріктіріп орнату қажет.

Бұл құрылғыны орнатқаннан кейін электр желісінен ағыту мүмкін болуға тиіс. Құрылғыны желіден ағыту үшін оның ашасы қол жететін жерде тұруға тиіс немесе сымға қолданыстағы электр ережесіне сай айырып-қосқыш орнатылуға тиіс.

Қорек сымына зақым келсе, қатерлі жағдай орын алмас үшін оны өндіруші, өндірушінің уәкілетті агенті немесе білікті адам ауыстыруға тиіс.

Орнату үшін желімді пайдаланбау керек, себебі бұл сенімді жапсыру құралы емес.

**ЕСКЕРТУ: Пештің үстінде сызат пайда болса, электр қатеріне ұшырамас үшін құрылғыны сөндіріп қойыңыз.**

Құрылғы іске қосылып тұрғанда қызып кетеді. Пеш үстінің ішкі қыздырғыш элементтеріне қол тиіп кетпес үшін абай болу керек.

**ЕСКЕРТУ: Құрылғы жұмыс істеп тұрғанда қол жететін бөлшектері қызып тұруы мүмкін. Жас балаларды алыс ұстау керек.**

Бумен тазалағышты пайдалануға болмайды.

Пышақ, шанышқы, қасық және қақпақ тәрізді темір заттарды пештің үстіне қоймаңыз, себебі олар ысып кетуі мүмкін.

Қолданып болғаннан кейін, пеш үстінің қыздырғыш элементін тиісті басқару тетігін қолданып сөндіріңіз, оны ыдыс анықтағыш құралға сеніп қалдырмаңыз.

Құрылғы сыртқы таймер немесе жеке тұрған қашықтан басқару құралының көмегімен басқарылмайды.

**АБАЙ БОЛЫҢЫЗ : Пісіру үдерісін байқап отыру керек.**

**Қысқа мерзімді пісіру үдерісін үздіксіз байқап отыру керек.**

Құрылғы қатты қызып кетпеу үшін декоративті есіктің артына орнатуға болмайды.

**ЕСКЕРТУ: Құрылғы мен оның қол жететін бөліктері, құрылғыны іске қосқан кезде қызып тұрады.**

**Қыздырғыш элементтерге қол тиіп кетпес үшін абай болу керек. 8 жасқа толмаған балаларды, үнемі байқап отырмаған жағдайда құрылғыдан алыс ұстау керек.**

**ЕСКЕРТУ:** Пешке тоңмай немесе сұйық майды пайдаланып пісіргенде қараусыз қалдырсаңыз, өрт шығуы мүмкін.

**Өртті ЕШҚАШАН** сумен сөндіруге әрекет етпеңіз, құрылғыны сөндіріп, содан кейін жалынды қақпақпен немесе көрпемен жабыңыз.

**ЕСКЕРТУ:** Өрт қаупі бар: Тағам пісірілетін бетке зат сақтамаңыз.

**ЕСКЕРТУ:** Тек тағам пісіретін құрылғы өндірушілер жасаған немесе осы құрылғыны өндіруші

пайдаланушы нұсқаулығында көрсеткен немесе құрылғыға орнатылған пеш қорғағыштарды ғана пайдаланыңыз. Сай келмейтін қорғағыштарды пайдалансаңыз, оқыс жағдай орын алуы мүмкін.

Пісіру беттері пісіру барысында қызып кетуі мүмкін.

Бұл құрылғыны 8 жасқа толған және одан асқандар ғана қолдануға тиіс және кембағал, сезім жүйесі дамымаған немесе ақыл-есі кем, құрылғыны қолдану тәжірибесі жоқ не қолдана білмейтін адамдар құрылғыны қауіпсіз қолдану, қатерлі жағдайлар туралы нұсқау алса ғана немесе тиісті адамның қадағалауы бойынша пайдалануы керек. Балалар құрылғымен ойнамауға тиіс. Тазалау және күтім көрсету жұмыстарын 8 жастан асқан балалар, басқаның қадағалауымен орындай алады.

Құрылғыны және қорек сымын 8 жасқа толмаған балалардан алыс ұстаңыз.

## **⚠ АБАЙ БОЛЫҢЫЗ**

Құрылғыны міндетті түрде білікті электрик орнатып, жерге қосуға тиіс.

Құрылғыны тек білікті қызмет көрсету технигі ғана жөндеуге тиіс. Құрылғыны тиісті маманы жоқ адамдар жөндесе, жарақат алуы немесе елеулі ақаулық орын алуы мүмкін.

Егер құрылғыңызды жөндеу қажет болса, жергілікті қызмет көрсету орталығына хабарласыңыз. Бұл нұсқаулар орындалмаса, мүлікке зиян келуі және кепілдік заңды күшінен айырылуы мүмкін.

Кіріктіріліп орнатылатын құрылғыларды, тиісті стандарттарға сай келетін қаптама немесе жұмыс алаңына орнатып болғаннан кейін ғана іске қосу керек. Бұл электр қауіпсіздігін қамтамасыз ету стандартында көрсетілгендей, электр құралас бөлшектеріне тиіп кетуден жеткілікті түрде қорғайды. Егер құрылғыңыз дұрыс жұмыс істемесе немесе оның бетінде сызат, жарық пайда болса:

- барлық пісіру алаңдарын сөндіріңіз;
- пештің үстін электр желісінен ағытыңыз да;
- жергілікті қызмет көрсету орталығына хабарласыңыз.

Пештің үстінде сызат пайда болса, электр қатеріне ұшырамас үшін құрылғыны сөндіріңіз. Пештің үстін, оның шыны бетін ауыстырмайынша қолданбаңыз.

Пештің үстін алюминий фольганы, алюминий фольгаға оралған тағамды немесе алюминий ыдысқа салынған мұздатылған тағамды ысыту үшін қолданбаңыз.

Ыдыстың табаны мен пеш үстінің арасындағы сұйықтан бу қысымы пайда болуы мүмкін. Осыған байланысты ыдыс орнынан жылжып кетуі мүмкін.

Пештің үсті мен ыдыс табанының әрқашан құрғақ болуын қамтамасыз етіңіз.

Тағам пісіру барысында пісіру алаңдары қызып кетеді.

Кішкене балаларды әрқашан құрылғыдан алыс ұстаңыз.



Орам материалдарының барлығын баланың қолы жетпейтін жерде ұстаңыз, себебі орам материалдары балалар үшін қауіпті.

Бұл құрылғы тек үйде тағам пісіруге және қуыруға арналған. Бұл құрылғы коммерциялық мақсатта немесе өнеркәсіпте қолдануға арналмаған.

Пештің үстін ешқашан бөлме жылыту үшін қолданбаңыз. Пеш үстінің жанында орналасқан розеткаларға электр құрылғыларын жалғаған кезде абай болыңыз. Электр сымдары пеш үстіне тиіп тұрмауға тиіс.

Қатты қызған тоңмай және өсімдік майы тез от алып кетуі мүмкін. Тоңмай немесе өсімдік майын қолданып тағам пісіргенде, мысалы фри тағамын қуырғанда, пештің үстін қараусыз қалдырмаңыз.

Қолданып болғаннан кейін пісіру алаңдарын сөндіріңіз.

Басқару панельдерін әрқашан таза, әрі құрғақ ұстаңыз.

Пештің үстіне ешқашан тұтанғыш зат қоймаңыз, өрт шығуы мүмкін.

Құрылғыны байқап қолданбасаңыз, күйіп қалуыңыз мүмкін.

Электр құрылғыларының сымдарын, пештің қызып тұрған үстіне немесе ыстық ыдыстарға тигізбеу керек.

Пештің үстін киім кептіру үшін қолданбаңыз.

**Кардиостимуляторы және жүрек имплантанттары бар адамдар, қосылып тұрған индукциялық пісіру алаңдарынан денесінің жоғарғы жағын кемінде 30 см алыс ұстауы керек. Егер күмәндансаңыз, осындай құралдарды өндірушіге немесе өз дәрігеріңізге хабарласыңыз. (Индукциялық пеш үлгісіне ғана арналған)**

Құрылғыны өзіңіз жөндеуге, бөлшектеуге немесе өзгертуге әрекеттенбеңіз.

Тазалардың алдында құрылғыны әрқашан сөндіріңіз. Пештің үстін осы нұсқаулықта көрсетілген тазалау және күтім көрсету нұсқауларына сай тазалаңыз.

Жануарларды пештен алыс ұстаңыз, себебі олар құрылғының басқару құралын басып, ол жұмыс істемей қалуы мүмкін.

## **ОРАМ МАТЕРИАЛДАРЫН ТАСТАУ**

---

### **ЕСКЕРТУ**

Құрылғыны орау үшін қолданылған материалдардың барлығын, түгел қайта өңдеуге болады. Тақталар мен қатты көбік текшелер тиісті белгімен белгіленген. Орам материалдары мен ескі құрылғыларды, қауіпсіздік нұсқаулары мен қоршаған орта қауіпсіздігін қамтамасыз етуді ескере отырып тастау керек.

## **ЕСКІ ҚҰРЫЛҒЫНЫ ДҰРЫС ТАСТАУ**

---

### **ЕСКЕРТУ**

Ескі құрылғыларды тастарда, қатерлі жағдай туғызуға себеп болмас үшін мүлдем жарамсыз етіп тастау керек. Бұлай істеу үшін, білікті техникті шақыртып, құрылғыны желіден ағытып, қорек сымын ажырату керек.

Құрылғыны тұрмыстық қалдық тасталатын жерге тастауға болмайды.

Қалдықтарды жинау және тұрмыстық қалдықтан басқа қалдықтар тасталатын жер туралы ақпаратты, жергілікті мекеме немесе әкімшіліктен алуға болады..

## АТАЛҒАН ӨНІМДІ ДҰРЫС ПАЙДАЛАНУ (ЭЛЕКТР ҚУАТЫН ШЫҒЫНДАУ ЖӘНЕ ЭЛЕКТРОНДЫҚ ЖАБДЫҚ)



### (Жеке қоқыс жинайтын жүйесі бар елдерге қатысты)

Өнімдегі, аксессуардағы немесе нұсқаулықтағы бұл таңбалау өнімді және оның электрондық аксессуарларын (мысалы, қуат беру құрылғысын, құлаққаптың, USB кабелін), олардың қызмет ету мерзімі өткен соң, үйде басқа мақсатта пайдалануға болмайтындығын білдіреді. Қалдықтардың бақыланбайтын пайдаланылуынан қоршаған ортаға немесе адам денсаулығына зиян келтірудің алдын алу үшін бұл заттарды басқа қалдық түрлерінен бөлек алып қойыңыз және оларды материалдық ресурстарды екінші рет пайдалану үшін қолданыңыз.

Үйде пайдаланушылар экологиялық қауіпсіз түрде қайта өңдеу үшін осы өнімді қай жерден және қалай алуға болатынын анықтау мақсатында, осы өнімді сатып алған жердегі ретейлермен немесе оның жергілікті кеңсесімен хабарласуы тиіс.

Іскерлік пайдаланушылар сату-сатып алу шартының талаптары мен ережелерін тексеру үшін өзінің жабдықтаушысымен хабарласуы тиіс. Осы өнім және оның электрондық аксессуарлары жойылатын басқа пайдаланған қаптамалармен араласып кетпеуі тиіс.

# пештің үстін орнату



Жаңа құрылғыларды міндетті түрде білікті техник орнатып, жерге қосуға тиіс. Осы нұсқауды орындауды өтінеміз. Құрылғыны теріс орнату нәтижесінде орын алған ақаулықтардың ешқайсысы кепілдік шарты бойынша қарастырылмайды. Техникалық ақпарат осы нұсқаулықтың соңында берілген.

## ОРНАТУШЫҒА АРНАЛҒАН ҚАУІПСІЗДІК НҰСҚАУЛАРЫ

- Өртсү қатерінен сақтандыру стандарты бойынша бұл құрылғы EN 60335-2-6 стандартына сай келеді. Бұндай құрылғылардың бір жақ жанында биік шкаф немесе қабырға тұруына болады.
- Пеш үстінің астыңғы жағына тартпаларды орнатпау керек.
- Құрылғыны электр қатерінен сақтандырып орнату керек.
- Құрылғы орнатылатын ас үй жиһазы, DIN 68930 стандартының орнықтылыққа қойылатын талаптарына сай келуге тиіс.
- Ылғалдан сақтандыру үшін, кесілген беттердің барлығын тиісті материалмен бітеу керек.
- Қыш тақта орнатылған жерге пештің үстін қою үшін, пеш қойылатын жерді тұтастай толтырмамен толтыру керек.
- Табиғи, жасанды тас немесе керамика беттерге орнату үшін, серіппелер орнатылған жерді, жасанды резеңке немесе аралас желіммен желімдеу керек.
- Желімделген жердің жұмыс алаңына нығыз орнатылғанына көз жеткізіңіз. Қосымша силикон желімді қолдануға болмайды; себебі құрылғыны жөндеу кезінде алу қиынға соғады.
- Пештің үстін, астыңғы жұмыс алаңынан алу үшін басу керек.

## ЭЛЕКТР ЖЕЛІСІНЕ ЖАЛҒАУ

Құрылғыны электр желісіне жалғар алдында, құрылғының техникалық ақпарат тақтайшасындағы номинальды кернеу мәнінің, электр желісіндегі кернеуге сай келетінін тексеріңіз. Техникалық ақпарат тақтайшасы пеш корпусының астыңғы жағында орналасқан.

Қыздырғыш элементтің кернеуі АТ 230 В~. Құрылғы жерге қосатын сымы және жерге қосатын ашасы бар қорек сымымен жабдықталған. Ашаны дұрыс орнатылған және жерге қосылған розеткаға жалғау керек.

 Пештің үстін электр желісіне жалғағаннан кейін, пісіру алаңдарының қолдануға дайын екенін, әрқайсысын бірінен кейін бірін ең жоғары қуат мәніне қойып, іске қосу арқылы тексеріп көріңіз.

 Пештің үстін ең алғаш рет іске қосқан кезде, барлық бейнебеттер жанады да, бала қауіпсіздігінің құралы іске қосылады.

## ЖИҢАЗ ІШІНЕ ОРНАТУ

 Құрылғыны орнатар алдында, оның техникалық ақпарат тақтайшасында көрсетілген сериялық нөмірін жазып алыңыз. Бұл нөмір құрылғыны орнатып болғаннан кейін қызмет көрсету кезінде қажет болады, себебі техникалық ақпарат тақтайшасы құрылғының астыңғы жағында қалады.

Құрылғының жан-жағында қалуға тиіс бос орынды міндетті түрде қалдырыңыз.

Екі жағынан қысқыштарды бұрандалармен бекітіңіз

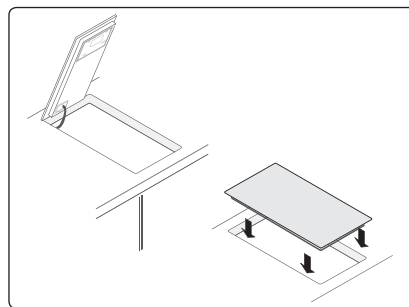
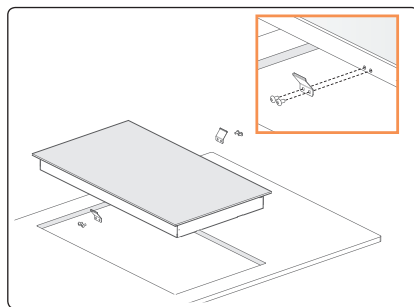
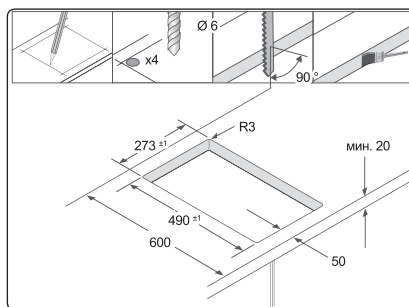
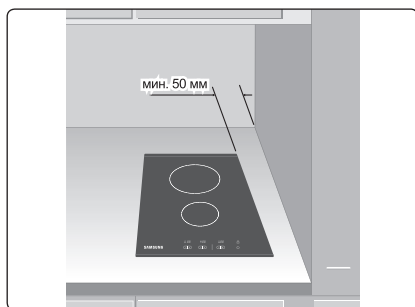

# бөлшектері мен функциялары

## ПІСІРУ АЛАҢДАРЫ

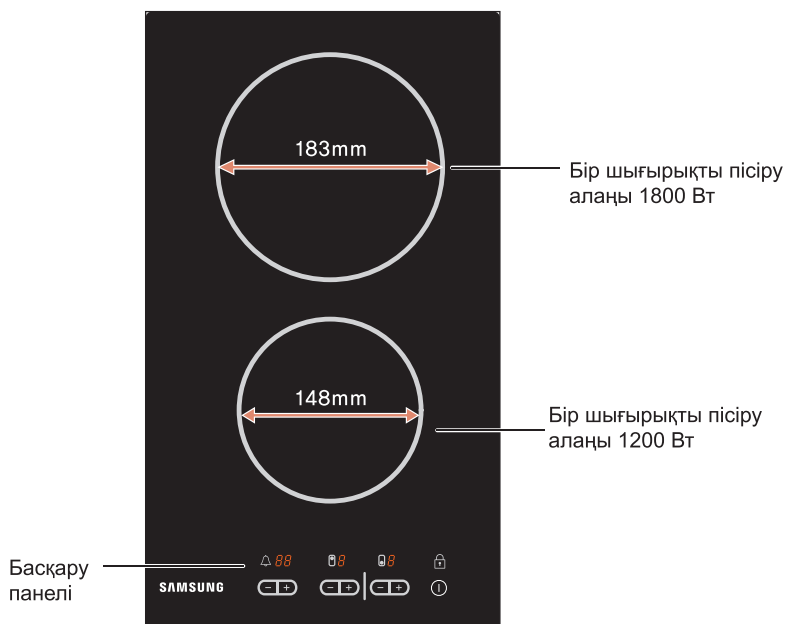

## БАСҚАРУ ПАНЕЛІ

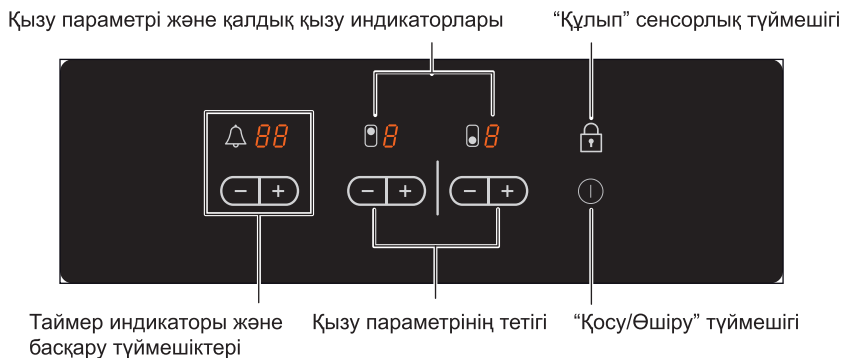

## ҚҰРАЛАС БӨЛШЕКТЕРІ

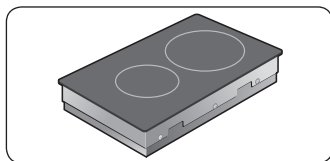

Пештің керамика үсті

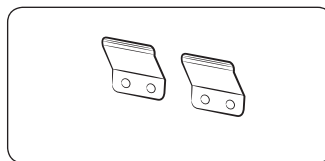

Орнату қапсырмалары

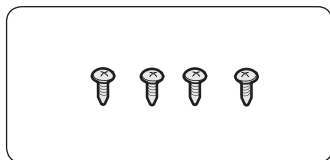

Бұрандалар

## ҚҰРЫЛҒЫНЫҢ НЕГІЗГІ ФУНКЦИЯЛАРЫ

- **Керамика пісіру алаңдары:** Құрылғының керамика пісіру беті және төрт жылдам пісіру алаңдары бар. Құрылғының қызуды күшті шығаратын қыздырғыш элементтері, пісіру алаңдарын қыздыруға кететін уақытты әжептәуір азайтады.
- **Сенсорлық түймешіктер:** Құрылғыңыз сенсорлық түймешіктердің көмегімен басқарылады.
- **Оңай тазалау:** Керамика пісіру алаңы мен басқару түймешіктерінің бір артықшылығы, оларға оңай қол жеткізіп тазалауға болатындығында. Майда, біртегіс бетті тазалау оңай.
- **On/Off (Қосу/Сөндіру) түймешігі:** “On/Off” (Қосу/Сөндіру) түймешігі, құрылғыны желіден ағытудың қосымша құралы болып табылады. Осы түймешікті басқан кезде, қуат мүлдем ажырайды немесе толық қосылады.
- **Басқару және функция индикаторлары:** Сандық бейнебеттер мен индикаторлар параметрлер және іске қосылған функциялар туралы ақпарат береді, сондай-ақ әр түрлі пісіру алаңында қалдық қызу бар-жоғын көрсетеді.
- **Автоматты сөндіру:** Автоматты сөндіру функциясы, егер белгілі бір уақыт өткеннен кейін параметрлерге өзгеріс енгізілмесе, пісіру алаңдарының барлығын автоматты түрде сөндіру қызметін атқарады.
- **Қалдық қызу индикаторы:** Пісіру алаңы адам күйіп қаларлықтай ыстық болса, бейнебетте қалдық қызу индикаторы көрсетіледі.
- **Сандық бейнебеттер:** Төрт пісіру алаңының төрт бейнебеті бар. Бейнебетте төмендегі ақпарат көрсетіледі:
  - құрылғы қосулы,
  - таңдалған қызу параметрлері үшін,
  - қалдық қызу,
  - бала қауіпсіздігінің құралы қосулы; және
  - қате туралы хабар, сенсорлық түймешік 10 секундтан көп уақыт басылған.
  - қате туралы хабар, теріс іске қосуға байланысты пеш үстінің қызып кетуі.



## АВТОМАТТЫ СӨНДІРУ

Егер пісіру алаңдарының бірі іске қосылмаса немесе көп уақыт өткеннен кейін қызу параметрі реттелмесе, сол пісіру алаңы автоматты түрде сөніп қалады.

Кез келген қалдық қызу, тиісті пісіру алаңына тиесілі сандық бейнебетте  (“ыстық”) белгішесі арқылы көрсетіледі.

Пісіру алаңы келесі уақыттарда өздігінен сөніп қалады.

Қызу параметрі	Сөндіру
1-2	6 сағаттан кейін
3-4	5 сағаттан кейін
5-6	3 сағаттан кейін
7-9	1 сағаттан кейін

 Пештің үсті теріс іске қосуға байланысты қатты қызып кетсе, бейнебетте   көрсетіледі. Пештің үсті сөнеді.

 Пісіру алаңдарының бірі немесе бірнешеуі, көрсетілген уақыттан бұрын сөніп қалса, “Ақаулықты түзету” тарауын қараңыз.

### Пісіру алаңдарының басқа да автоматты түрде сөніп қалу себептері

Егер сұйық тасып, басқару панеліне төгілсе, пісіру алаңдарының барлығы автоматты түрде сөніп қалады.

Егер дымқыл шүберекті басқару панеліне қойсаңыз да, автоматты түрде сөндіру функциясы іске қосылады. Осы екі жағдайдың екеуінде де, төгілген сұйықты сүртіп, дымқыл шүберекті алғаннан кейін, құрылғыны негізгі қуат тетігін қолданып іске қосу керек .

## ҚАЛДЫҚ ҚЫЗУ ИНДИКАТОРЫ

Жеке пісіру алаңы немесе пештің үсті сөндірілгеннен кейін, қалдық қызудың бар-жоғы, тиісті пісіру алаңының бейнебетінде  (“ыстық”) белгішесі арқылы көрсетіледі. Тіптен пісіру алаңын сөндіргеннен кейін, қалдық қызу индикаторы, тек пісіру алаңы суығаннан кейін ғана сөнеді.

Қалдық қызуды тағамды жібіту немесе жылы ұстау үшін қолдануыңызға болады.

 Қалдық қызу индикаторы жанып тұрса, күйіп қалу қаупі бар деген сөз.

ЕСКЕРТУ Егер тоқ өшіп қалса,  белгішесі көрінбей кетеді де, қалдық қызу туралы ақпарат көрсетілмейді. Дегенмен, әлі де күйіп қалу қаупі бар болуы мүмкін. Пеш үстінің қасында тұрғанда әрқашан абай болсаңыз, бұндай жағдай орын алмайды.



# іске қосар алдында

## ЕҢ АЛҒАШ РЕТ ТАЗАЛАУ

Пештің керамика бетін, дымқыл шүберек пен керамика пісіру беттерін тазалағыш құралмен сүртіңіз.

 Жеміргіш немесе түрпілі тазалағыш заттарды қолданбаңыз.  
ЕСКЕРТУ Пештің бетіне нұқсан келуі мүмкін.

# пештің үстін қолдану

## ЖАРАМДЫ ЫДЫС-АЯҚ

Ыдыс жақсы болса, пісіру нәтижесі де жақсы болады.

- Жақсы ыдысты табанына қарап ажыратуға болады. Ыдыстың табаны барынша қалың, әрі барынша тегіс болуы керек.
- Жаңа ыдыс сатып аларда, олардың табанының диаметріне ерекше назар аударыңыз. Әдетте өндіруші тек ыдыстың ернеуінің диаметрін ғана көрсетеді.
- Алюминий немесе мыс табаны бар ыдыстар, пештің керамика бетіне металл дағын қалдырады. Бұндай дақты кетіру өте қиын болуы немесе мүлдем кетіре алмауыңыз мүмкін.
- Құйылған шойыннан жасалған немесе табанына нұқсан келген, жиегі кедір-бұдыр ыдысты қолданбаңыз. Бұндай ыдыстарды пеш үстіне қойып сырғытса, оған кетпейтін сызат түсуі мүмкін.
- Әдетте, суық ыдыстардың табаны сәл ішке кіріп (ойыс) тұруы мүмкін. Оларды ешқашан сыртқа (дөңес) шығармау керек.
- Егер арнайы ыдыс түрін қолданғыңыз келсе, мысалы бу кестрелін, баяу қайнататын ыдысты немесе түбі шығыңқы қазанды қолдансаңыз, өндіруші нұсқауларын орындаңыз.

## Қуатты үнемдеу туралы кеңес

 Төмендегі нұсқауларды орындау арқылы қуатты үнемдей аласыз.

- Пісіру алаңдарын әрқашан кестрелдер мен табаны қойғаннан кейін іске қосыңыз.
- Қоқыс тұрып қалған пісіру алаңдары мен ыдыстың табаны, көп қуат шығындайды.
- Мүмкін болса, кестрелдер мен ыдыстардың қақпақтарын нығыздап жабыңыз.
- Тағамды қалдық қызу көмегімен жылы ұстау немесе жібіту үшін, пісіру алаңдарын пісіру уақыты аяқталардан бұрын сөндіріңіз.
- Ыдыстың табанының өлшемі, пісіру алаңының өлшемімен бірдей болуы керек.
- Бу кестрелін қолданғанда, пісіру уақыты 50 % дейін азаяды.



**Дұрыс!**

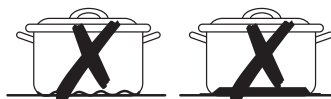

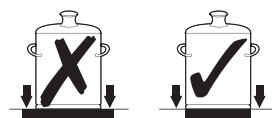
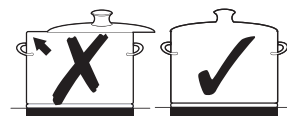

**Тегіс!**



## СЕНСОРЛЫҚ ТҮЙМЕШІКТЕРДІ ҚОЛДАНУ



Сенсорлық түймешіктерді қолдану үшін, тиісті бейнебет жанғанша немесе сөнгенше немесе қажетті функция іске қосылғанша қажетті панельге саусағыңыздың ұшын тигізіңіз. Құрылғыны іске қосарда, тек бір сенсорлық панельді ғана басыңыз. Егер панельге саусағыңызды түгел тигізсеңіз, жақын тұрған сенсорлық алаң да іске қосылып кетуі мүмкін.

### ҚҰРЫЛҒЫНЫ ІСКЕ ҚОСУ

1. “Құлып ” сенсорлық түймешігін шамамен 3 секунд басыңыз.
2. Құрылғы “Қосу/Өшіру ” түймешігі арқылы іске қосылады.







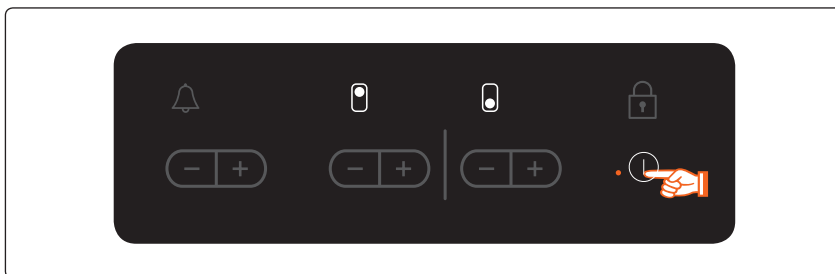



“Қосу/Өшіру ” түймешігін басыңыз.

Сандық бейнебетте  көрсетіледі.

-  “Қосу/Өшіру ” сенсорлық түймешігі құрылғыны іске қосу үшін белсенді қалыпқа көшкеннен кейін, қызу параметрін шамамен 10 секунд ішінде таңдау керек. Бұлай істемегенде, құрылғы қауіпсіздікті сақтау үшін өздігінен сөніп қалады.



### ТЕМПЕРАТУРАНЫ БАСҚАРУ ТЕТІГІ

1. Тағам пісіру үшін қуат деңгейін орнату және реттеу үшін (   дейін) тиісті пісіру алаңының ,  түймешігін басыңыз.
2. Алғаш рет  басылған кезде, қызу параметрі  қалпына қойылады. Алғаш рет  басылған кезде, қызу параметрі  қалпына қойылады. Қызу параметрінің мәнін көбейту үшін  түймешігін, азайту үшін  түймешігін қолданыңыз.

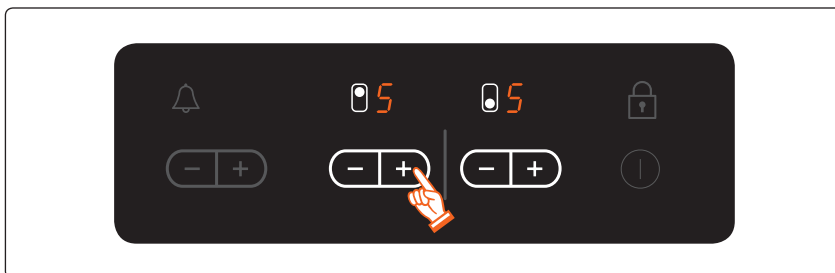

## ҚҰРЫЛҒЫНЫ СӨНДІРУ

Құрылғыны біржола сөндіру үшін **Қосу/Өшіру** ① сенсорлық түймешігін қолданыңыз. **Қосу/Өшіру** ① сенсорлық түймешігін басыңыз.

- Бір пісіру алаңын сөндіргеннен кейін немесе пештің үстін бірақ сөндіргеннен кейін, қалдық қызу тиісті пісіру алаңының бейнебетінде **H** (“ыстық”) белгішесі ретінде көрсетіледі.



- Егер қызу параметрі орнатылып тұрса, **H** және сіз оттықтарды сөндіргіңіз келсе **H**, сенсорлық түймешікті тағы бір рет басуға болады, сонда қызу параметрі нөлге қойылады.

Қызу параметрін тезірек реттеу үшін, **+** немесе **-** сенсорлық түймешігін, қажетті мән қойылғанша саусағыңыздың ұшымен басып ұстап тұрыңыз.

Егер бірнеше сенсорлық түймешік 10 секундтан артық басылып қалса, қызу параметрінің бейнебетінде **H** **H** көрсетіледі. Бастапқы қалыпқа қою үшін “**Қосу/Өшіру** ①” түймешігін басыңыз.

## ПІСІРУ АЛАҢЫН СӨНДІРУ

Пісіру алаңын сөндіру үшін параметрді **H** қалпына, қызу параметрі тетігі мен **-** немесе **+** түймешігін басып қойыңыз.

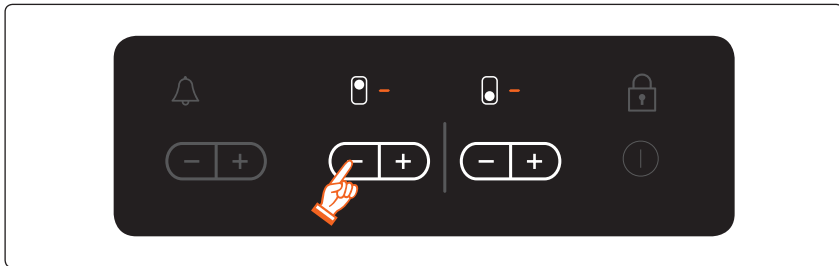

## БАЛА ҚАУІПСІЗДІГІ ҚҰРАЛЫН ҚОЛДАНУ

Бала қауіпсіздігі құралын пісіру алаңын байқаусызда іске қосып, пештің үстін қосып қоюға жол бермеу үшін қолдануға болады. Қауіпсіздік құралының сенсорын, құрылғы қуат көзіне қосылып тұрғанда ғана қолдануға болады.

### Бала қауіпсіздігі құралын іске қосу

1.  Сенсорлық түймешікті шамамен 3 секунд басыңыз. Дыбысты сигнал естіліп, таңдау құпталғанын білдіреді.





2. Кез келген қызу параметрін басқару түймешігін басыңыз. Бейнебетте  көрсетіліп, бала қауіпсіздігі құралының іске қосылғанын білдіреді.

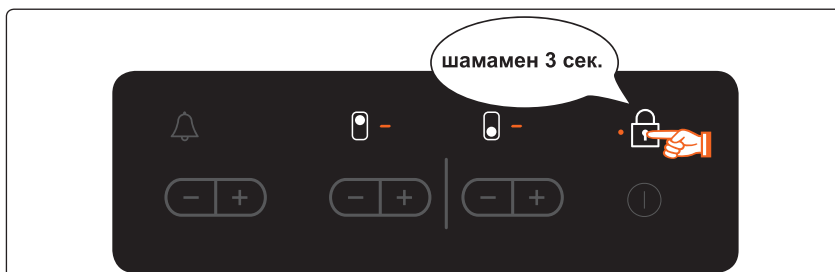

### Бала қауіпсіздігі құралын сөндіру

1. Сенсорлық түймешікті шамамен 3 секунд басыңыз. Дыбысты сигнал естіліп, таңдау құпталғанын білдіреді. Құрылғыны сөндіргеннен кейін бала қауіпсіздігінің құлпы, қауіпсіздікті



-  Құрылғыны сөндіргеннен кейін бала қауіпсіздігінің құлпы, қауіпсіздікті қамтамасыз ету үшін бірнеше минут ішінде автоматты түрде іске қосылады.

## БАСҚАРУ ПАНЕЛІН ҚҰРСАУЛАУ НЕМЕСЕ БЕЛСЕНДІ КҮЙГЕ КӨШІРУ

Тағам пісіріп жатқан кезде басқару панелінің, “Қосу/Өшіру” сенсорлық түймешігінен басқа түймешіктерін, мысалы басқару панелін шүберекпен сүртіп жатқанда параметрлер байқаусызда өзгеріп кетпес үшін құрсаулап қоюға болады.

1. Құлыптау сенсорлық түймешігін шамамен 3 секунд басыңыз. Құлыптау сенсорлық түймешігінің индикаторы жанады. Енді сенсорлық түймешіктер құрсауға алынды.
2. Сенсорлық түймешіктерді құрсаудан шығару үшін, құлыптау сенсорлық түймешігін қайта шамамен 3 секунд басыңыз. Құлыптау сенсорлық түймешігінің индикаторы сөнеді.

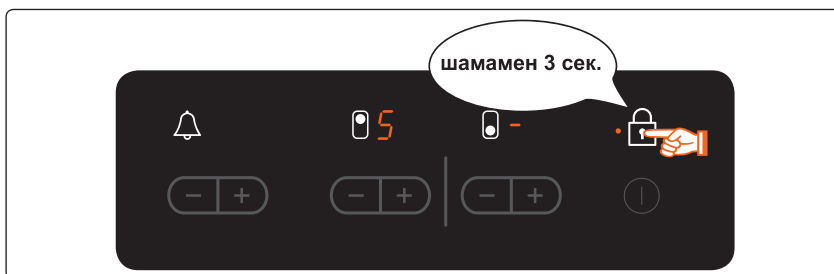

## ТАЙМЕР

Таймерді қолданудың екі тәсілі бар:

### ТАЙМЕРДІ АВТОМАТТЫ СӨНДІРУ ФУНКЦИЯСЫ РЕТІНДЕ ҚОЛДАНУ

Пісіру алаңы үшін арнайы уақыт орнатылса, осы уақыт өткеннен кейін пісіру алаңы автоматты түрде сөніп қалады. Бұл функцияны бірнеше пісіру алаңдары үшін бір мезетте қолдануға болады.

### ТАЙМЕРДІ КЕРІ САНАҚ ҚҰРАЛЫ РЕТІНДЕ ҚОЛДАНУ

Кері санақ таймерін, пісіру алаңы қосылып тұрса қолдана алмайсыз.



## АВТОМАТТЫ СӨНДІРУ ФУНКЦИЯСЫН ОРНАТУ

Автоматты сөндіру функциясын орнатқыңыз келген пісіру алаңы (дары) қосылып тұруы керек.

1. Таймердің сенсорлық түймешігін  қолдану арқылы, автоматты сөндіру функциясын орнатқыңыз келген пісіру алаңын таңдаңыз. Қосулы тұрған пісіру алаңының бірін таңдағаннан кейін, таймердің сенсорлық түймешігін  басқанда, тиісті индикатор баяу жыпылықтайды. Таймер бейнебетінде  көрсетіледі.





Келесі қосулы тұрған пісіру алаңын таймердің сенсорлық түймешігін қайта басу арқылы таңдайсыз .

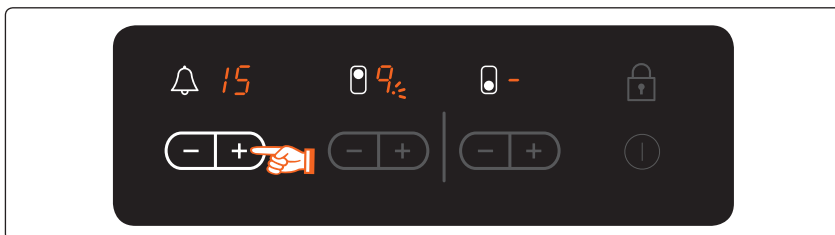

2. Таймердің  немесе  параметр басқару түймешігін қолданып, құрылғыны автоматты түрде сөндіру үшін қажетті уақытты орнатыңыз, мысалы, 15 минут. Автоматты сөндіру функциясы енді іске қосылды.





Кез келген пісіру алаңы сөнуге дейін қалған уақытты, таймердің сенсорлық түймешігін  басып бейнебетке шығарыңыз.

Тиісті индикатор баяу жыпылықтай бастайды.







Параметрлердің бастапқы мәнін, таймердің  немесе  басқару түймешігін қолданып орнатуға болады. Орнатылған уақыт өткеннен кейін, пісіру алаңы автоматты түрде сөнеді де, дыбысты сигнал естіліп, таймер бейнебеті көрсетіледі.

 Параметрлерді барынша жылдам орнату үшін, таймердің  немесе  параметрді басқару түймешіктерінің бірін қажетті мән көрсетілгенше басыңыз.

Таймердің  параметрді басқару түймешігі бірінші басылса, уақыт параметрі 99-дан бастап көрсетіледі; егер таймердің  параметрді басқару түймешігі бірінші басылса, уақыт параметрі 1-ден бастап орнатылады.

## КЕРІ САНАҚ ТАЙМЕРІ



Кері санақ таймерін қолдану үшін, құрылғы іске қосылып, бірақ пісіру алаңдарының барлығы сөніп тұруға тиіс.

1. Таймердің сенсорлық түймешігін басыңыз, таймер бейнебетінде   көрсетіледі.
2. Қажетті уақытты таймердің  немесе  сенсорлық түймешігін қолданып орнатыңыз. Кері санақ таймері іске қосылады да, қалған уақыт таймер бейнебетінде көрсетіледі.  
Қалған уақытты реттеу үшін, таймердің сенсорлық түймешігін басып, параметрді таймердің  немесе  сенсорлық түймешігімен өзгертіңіз .

## АРНАЙЫ ТАҒАМ ТҮРЛЕРІН ПІСІРУ ҮШІН ҰСЫНЫЛАТЫН ПАРАМЕТРЛЕР

Төмендегі кестедегі мәндер, жалпылама нұсқау ретінде ғана берілген. Пісірудің әр түрлі тәсілдеріне қажетті қызу параметрлері, қолданылатын ыдыстың саны, пісірілетін тағамның түрі мен мөлшеріне байланысты.

Параметрді қосу	Пісіру тәсілі	Мысал
9	Жылыту Бұқтыру Қуыру	Көп мөлшердегі сұйықты жылыту, кеспе қайнату, етті қуыру (гуляшты қызарта қуыру, етті қарып пісіру)
8	Қарқынды Қуыру	Стейк, филе, үкпе қартоптан жасалған құймақ, шұжық, құймақ / таба нан
7		
6	Қуыру	Шницель / кесек ет, бауыр, балық, ризоль, қуырылған жұмыртқа
5	Қайнату	1,5 л дейінгі сұйықты, картопты, көкөністі қайнату
4		
3	Буға пісіру Бұқтырып пісіру Қайнату	Шамалы көкөністі буға пісіру және бұқтырып пісіру, күріш және сүт тағамдарын қайнату
2		
1	Еріту	Сары май, желатин, шоколадты еріту

-  Жоғарыда берілген кестедегі қызу параметрінің мәндері, тек нұсқаулық ретінде ғана көрсетілген.
-  Қызу параметрлерін ыдыс пен тағам түріне келтіріп орнату керек.

# тазалау және күтім көрсету

## ПЕШТИҢ ҮСТІ



ЕСКЕРТУ

Пештің қызып тұрған керамика бетіне жуғыш заттарды тигізбеу керек: Құрылғыны тазалап болғаннан кейін, жуғыш заттардың қалдығын суды қажетті мөлшерде қолдана отырып тазалау керек, себебі бұндай заттар пештің беті қызғанда оны жеміргіш келеді. Гриль немесе пеш бүріккіші, түрпілі жөке немесе түрпілі ыдыс тазалағыш тәрізді жеміргіш заттарды қолданбаңыз.



Пештің керамика бетін, пайдаланып болғаннан кейін, жылы тұрған кезінде тазалаңыз. Бұлай істегенде, пештің үстіне төгілген тағам қалдығы, қатып жабысып қалмайды. Пештің керамика бетін немесе тот баспайтын темір құрылғыларға арналып сатылатын жуғыш заттарды қолданып, ақтаңдақтарды, судан қалған жолақты, шашыраған май және металл дақтарды тазалаңыз.

## Шамалы ластану

1. Пештің керамика бетін дымқыл шүберекпен сүртіңіз.
2. Таза шүберекпен құрғатыңыз. Пештің үстіне жуғыш заттың қалдығын қалдырмау керек.
3. Пештің керамика бетін аптасына бір рет пештің керамика бетіне немесе тот баспайтын темір құрылғыларға арналып сатылатын жуғыш затпен жақсылап тазалау керек.
4. Пештің керамика бетін таза суды қажетті мөлшерде қолданып тазалап, түгі шықпайтын шүберекпен жақсылап құрғатыңыз.

## Қатты ластану

1. Тасып төгілген және қатып қалған қоқысты, шыны қырғышпен тазалаңыз.
2. Шыны қырғышты керамика бетке бұрыш жасай отырып ұстаңыз.
3. Қоқысты қырғыштың жүзімен тазалаңыз.



Шыны қырғыштар мен керамика шыныны тазалағыштарды, арнайы бөлшек сауда орталықтарынан алуға болады.

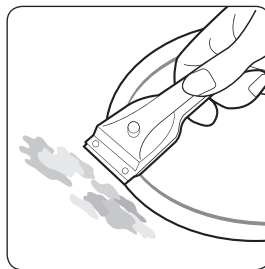



## Аса қатты ластану

1. Қатып қалған қант, еріген пластик, алюминий фольга немесе басқа заттарды, ыстық тұрған қалпында дереу шыны қырғышпен қырып тазалаңыз.



Шыны қырғышпен пештің үстін тазалаған кезде, күйіп қалу қаупі бар:

2. Пештің үсті суығаннан кейін әдеттегідей тазалаңыз.



Үстіне еріген зат қатып жабысып қалған пісіру алаңы салқындап кетсе, оны тазалау үшін қайта жылытыңыз.

Мысалы, табанының жиегі өткір ыдыстар пештің керамика бетіне түсірген сызаттар немесе қошқыл дақтар кетпейді. Дегенмен, олар пештің функциясына әсер етпейді.

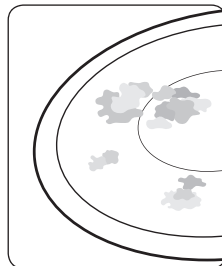

## ҚҰРЫЛҒЫҒА НҰҚСАН КЕЛУДІҢ АЛДЫН АЛУ ҮШІН

- Пештің үстін жұмыс алаңы не зат сақтайтын орынға айналдырмаңыз.
- Ешбір ыдыс қойылмаған немесе бос ыдыс қойылған пеш алаңын іске қоспаңыз.
- Керамика шыны өте қатты және температура әсеріне төзімді, бірақ оны мүлдем сынбайды деуге болмайды. Өте өткір немесе қатты зат пештің үстіне құлап кетсе, оны бүлдіруі мүмкін.
- Құйылған шойыннан жасалған немесе табанына нұқсан келген, жиегі кедір-бұдыр ыдысты қолданбаңыз. Бұндай ыдыстарды пеш үстіне қойып сырғытса, оған сызат түсуі мүмкін.
- Ыдыстарды пештің жиегіне қоймаңыз. Пештің қаптамасына сызат түсуі және нұқсан келуі мүмкін.
- Қышқылды сұйықтарды, мысалы сірке суын, лимон шырынын және қақ кетіргіш заттарды пештің жиегіне қоймаңыз, себебі бұндай сұйықтар бозаң дақтар қалдырады.
- Егер қант немесе құрамында қанты бар тағам ыстық пісіру алаңына тиіп еріп кетсе, оны дереу ас үй қырғышымен ыстық тұрған қалпы тазалап алу керек. Егер салқындап кетсе, тазалаған кезде пештің бетін бүлдіруі мүмкін.
- Еріп кететін заттардың барлығын мысалы, пластик, алюминий және пеш фольгасын керамика беттен алыс ұстаңыз. Егер осындай зат пеш үстінде еріп кетсе, оны дереу қырғышпен тазалап алу керек.

# КЕПІЛДІК ЖӘНЕ ҚЫЗМЕТ КӨРСЕТУ

## ЖИ ҚОЙЫЛАТЫН СҰРАҚТАР ЖӘНЕ АҚАУЛЫҚТЫ ТҮЗЕТУ

Ақаулық өзіңіз төмендегі нұсқауларға сүйене отырып түзетуге болатын, болмашы себепке байланысты орын алуы мүмкін. Төмендегі нұсқаулар орын алған ақаулықты түзетуге көмектеспесе, бұдан кейінгі түзету жұмыстарын өзіңіз орындауға әрекет етпеңіз.



Құрылғыны тек білікті қызмет көрсету технигі ғана жүзеге асыруға тиіс. Дұрыс жүзеге асырылмаған жөндеу жұмыстары, құрылғыны пайдаланушыға елеулі қатер төндіруі мүмкін. Егер құрылғыны жөндеу қажет болса, сатып алушыға қызмет көрсету орталығына хабарласыңыз.

### Пісіру алаңдары жұмыс істемей тұрса не істеуім керек?

Төмендегі тексерулерді орындап көріңіз:

- Үйдегі электр блогындағы сақтандырғыш (сақтандырғыш қорапшасы) босап тұр. Егер сақтандырғыш бірнеше рет ағытылып қалса, білікті электр маманын шақырыңыз.
- Құрылғының дұрыс қосылғанын тексеріңіз.
- Басқару панеліндегі басқару индикаторларының жанып тұрғанын тексеріңіз.
- Пісіру алаңының қосылғанын тексеріңіз.
- Пісіру алаңдарының қажетті қызу параметріне қойылғанын тексеріңіз.

### Пісіру алаңдары іске қосылмаса қандай шара қолдануым керек?

Төмендегі тексерулерді орындап көріңіз:

- Қосу/Өшіру түймешігін басу және қажетті пісіру алаңын қосу аралығында 10 секундтан көп уақыт өтті (“Құрылғыны іске қосу”) тарауын қараңыз.
- Басқару панелін жартылай дымқыл шүберек немесе аққан сұйық жауып қалған.

## Қалдық қызу индикаторынан **H** басқа бейнебеттер кенет сөніп қалса не істеуім керек?

Бұған төмендегі екі себептің бірі себеп болуы мүмкін:

- Қосу/Өшіру түймешігі байқаусызда іске қосылған.
- Басқару панелін жартылай дымқыл шүберек немесе аққан сұйық жауып қалған.

## Пісіру алаңдарын сөндіргеннен кейін, бейнебетте қалдық қызу көрсетілмесе не істеуім керек?

Төмендегі тексеруді орындап көріңіз:

- Пісіру алаңы шамалы уақыт қосулы тұрғандықтан жеткілікті түрде қызып үлгерген жоқ. Егер пісіру алаңы ыстық болса, қызмет көрсету орталығына хабарласыңыз.

## Пісіру алаңы іске қосылмаса немесе сөнбесе қандай шара қолдануым керек?

Бұған төмендегілердің бірі себеп болуы мүмкін:

- Басқару панелін жартылай дымқыл шүберек немесе аққан сұйық жауып қалған.
- Бала қауіпсіздігінің құралы қосылған.

## Егер **S** **E** бейнебеті көрсетілсе не істеуім керек?

Төмендегіні тексеріңіз:

- Басқару панелін жартылай дымқыл шүберек немесе аққан сұйық жауып қалған. Бастапқы қалыпқа “Қосу/Өшіру ” түймешігін басып қойыңыз.

## Оттық неліктен қып-қызыл болып жанбайды?

- Пісіру алаңы үшін таңдалған температураны, қосылып-сөніп отыратын сенсорлық құрал бірқалыпты ұстап тұрады, сондықтан да пісіру алаңы ылғи қып-қызыл болмайды. Егер қызу параметрінің төмен мәнін таңдасаңыз, жоғары параметрге қарағанда, қызу жиірек қосылып-сөніп тұрады. Жоғары параметрде де қызу қосылып-сөніп тұрады.

## ҚЫЗМЕТ КӨРСЕТУ

Көмек алу немесе қызмет көрсету орталығына хабарласар алдында “Ақаулықты түзету” тарауын қараңыз.

Егер әлі де көмек қажет болса, төмендегі нұсқауларды орындаңыз.

### Бұл техникалық ақау ма?

Егер солай болса, қызмет көрсету орталығына хабарласыңыз. Әрқашан хабарласу алдында алдын ала дайындалыңыз. Бұл ақаулық себебін анықтауды жеңілдетеді, сондай-ақ қызмет көрсету орталығының техникін жіберу немесе жібермеу туралы шешім қабылдауға көмектеседі. Төмендегі деректі жазып алыңыз.

- Мәселе қалай орын алады?
- Мәселе қандай жағдайларда орын алады?

Телефон шалған кезде, құрылғының үлгі нөмірін және сериялық нөмірін білуіңіз керек. Бұл дерек техникалық ақпарат тақтайшасында төмендегідей көрсетіледі:

- Үлгі сипаттамасы
- S / N коды (15 орынды сан)

Біз бұл деректер әрқашан дайын тұруы үшін, осы жерге жазып қоюды ұсынамыз.

Үлгі: \_\_\_\_\_

Сериялық нөмірі: \_\_\_\_\_

### Қандай жағдайларда, тіптен құрылғының кепілдік мерзімі аяқталмаса да сіз төлемақы төлеуіңіз қажет?

- егер ақаулықты “Ақаулықты түзету” тарауында берілген кеңестердің бірін қолданып өзіңіз жөндесеңіз.
- егер қызмет көрсету орталығының технигі, сіз техник келерден бұрын берген ақпарат жеткіліксіз болғандықтан бірнеше рет қоңырау шалса, нәтижесінде бөлшектерді әкелу үшін бірнеше рет жол жүрсе. Телефон шалар алдында жоғарыда көрсетілгендей дайындалсаңыз, бұндай жолақы төлемін төлемейсіз.

# ТЕХНИКАЛЫҚ АҚПАРАТ

## ТЕХНИКАЛЫҚ АҚПАРАТ



Құрылғының өлшемдері	Ені	288 мм
	Тереңдігі	505 мм
	Биіктігі	53,5 мм
Жұмыс алаңы - өлшемдері	Ені	273 мм
	Тереңдігі	490 мм
	Бұрыш радиусы	3 мм
Қосылым кернеуі	220-240 В ~ 50/60 Гц	
Максимум жүктеме	2,75-3,25 кВт	
Салмағы	Нетто	4,4 кг
	Брутто	5,8 кг

09 ТЕХНИКАЛЫҚ АҚПАРАТ & ҚОСЫМША

## ПІСІРУ АЛАҢЫНЫҢ ШЫҒЫРЫҚТАРЫ

Орналасуы	Диаметрі	Қуат
Алдыңғы	148 мм	1200 Вт
Артқы	183 мм	1800 Вт

# ҚОСЫМША

	<p>Символ Кедендік одақтың 005/2011 техникалық регламентіне сәйкес қолданылады және осы өнімнің қаптамасын екінші рет пайдалануға арналмағанын және жоюға жататынын көрсетеді. Осы өнімнің қаптамасын азық-түлік өнімдерін сақтау үшін пайдалануға тыйым салынады.</p>
	<p>Символ қаптаманы жою мүмкіндігін көрсетеді. Символ сандық код және/немесе әріп белгілері түріндегі қаптама материалының белгісімен толықтырылуы мүмкін.</p>

Қалыпты жағдайда қолдануға арналған Қолдану мерзімі:  
7 жыл

# жадынама

---

# SAMSUNG

# EAC

**Өндіруші :** Samsung Electronics Co., Ltd / Самсунг Электроникс Ко., Лтд

**Өндірушінің мекенжайы :**

(Маатан-донг) 129, Самсунг-ро, Йонгтонг-гу, Сувон-си, Гйонги-до, Корея, 16677

**Зауыттың мекенжайы :**

Guangdong Midea Consumer Electric Manufacturing Co., Ltd.  
, 19 Санле жолы, Джекяо, Шунде, Фошань, Гуандун, Қытай

**Өнімнің өндірілген жердің атауы :** Қытай

**Импорттаушы :**

«SAMSUNG ELECTRONICS CENTRAL EURASIA»

(САМСУНГ ЭЛЕКТРОНИКС ЦЕНТРАЛЬНАЯ ЕВРАЗИЯ)

ЖШС: Қазақстан Республикасы, 050059, Алматы қ., Медеу ауданы,  
Әл-Фараби д-лы, 36-үй, 3, 4-қабат

“SAMSUNG ELECTRONICS CENTRAL EURASIA”

(САМСУНГ ЭЛЕКТРОНИКС ЦЕНТРАЛЬНАЯ ЕВРАЗИЯ)

Республика Казахстан, 050059, г. Алматы, Медеуский район,  
пр. Аль-Фараби, д. 36, 3, 4 этажи

СҰРАҚТАРЫҢЫЗ НЕМЕСЕ ҰСЫНЫСТАРЫҢЫЗ БАР МА?

ЕЛ	ҚОҢЫРАУ ШАЛЫҢЫЗ	НЕМЕСЕ МЫНА САЙТҚА БАРЫҢЫЗ
RUSSIA	8-800-555-55-55 (VIP care 8-800-555-55-88)	<a href="http://www.samsung.com/ru/support">www.samsung.com/ru/support</a>
GEORGIA	0-800-555-555	<a href="http://www.samsung.com/support">www.samsung.com/support</a>
ARMENIA	0-800-05-555	
AZERBAIJAN	0-88-555-55-55	
KYRGYZSTAN	00-800-500-55-500 (GSM: 9977)	
UZBEKISTAN	00-800-500-55-500 (GSM: 7799)	
KAZAKHSTAN	8-10-800-500-55-500 (GSM: 7799, VIP care 7700)	<a href="http://www.samsung.com/kz_ru/support">www.samsung.com/kz_ru/support</a>
TAJIKISTAN	8-10-800-500-55-500 (GSM: 8888)	<a href="http://www.samsung.com/support">www.samsung.com/support</a>
MONGOLIA	1800-25-55	
BELARUS	810-800-500-55-500	
MOLDOVA	0-800-614-40	
UKRAINE	0-800-502-000	<a href="http://www.samsung.com/ua/support">www.samsung.com/ua/support</a> (Ukrainian) <a href="http://www.samsung.com/ua_ru/support">www.samsung.com/ua_ru/support</a> (Russian)