

РУКОВОДСТВО ПО ЭКСПЛУАТАЦИИ

МУЛЬТИМЕДИЙНАЯ СИСТЕМА РАЗМЕРОМ 2DIN
С СЕНСОРНЫМ 6.8" TFT ЖК МОНИТОРОМ

MDD-6800



- Встраиваемая мультимедийная система размером 2 DIN
- Широкоформатный сенсорный ЖК монитор размером 6.8"
- Изменяемая многоцветная подсветка элементов управления
- Поддержка беспроводного соединения
- Поддерживаемые форматы:
 - музыка: MP3, WMA, AAC
 - видео: AVI (XviD/DivX), MKV (H264), MOV, MP4
 - фото: JPEG, BMP, GIF, PNG
- FM радиотюнер
- Разъем для подключения USB на передней панели
- Разъем для карт памяти microSD на передней панели
- Полнофункциональный пульт ДУ
- Двухканальный линейный выход RCA
- Дополнительный аудиовход на передней панели
- Видеовход для камеры заднего вида
- Максимальная выходная мощность 4 x 50 Вт
- 16-полосный эквалайзер
- Phonerlink



РУКОВОДСТВО ПО ЭКСПЛУАТАЦИИ

Меры предосторожности	3
Установка	6
Подсоединения	8
Пульт ДУ	10
Основные операции	12
Основные неполадки и способы их устранения	17
Технические характеристики	18

РУКОВОДСТВО ПО ЭКСПЛУАТАЦИИ

Благодарим Вас за покупку автомобильной мультимедийной системы с цифровым 6.8" TFT ЖК сенсорным монитором MDD-6800.

Перед подключением, эксплуатацией и/или настройкой данного аппарата для обеспечения безопасности тщательно изучите настоящее руководство пользователя. Сохраняйте руководство пользователя для использования в будущем.

МЕРЫ ПРЕДОСТОРОЖНОСТИ

- Перед началом подключения убедитесь, что напряжение в вашем автомобиле соответствует 14,4В постоянного тока с минусом на корпусе.
- Отключите «-» клемму аккумулятора перед началом установки для снижения вероятности повреждения аппарата и предотвращения короткого замыкания при подключении.
- Убедитесь, что подсоединения цветных проводов произведены в соответствии со схемой. Неправильное подсоединение может вывести из строя ресивер (привести к сбоям в работе) или повредить электрическую систему автомобиля.
- Убедитесь, что минусовой провод, подсоединяемый к колонок, подключен к отрицательным клеммам колонок. Никогда не подсоединяйте «-» провод колонок к корпусу автомобиля. Для обеспечения достаточной вентиляции прибора и снижения риска возгорания не перекрывайте вентиляционные отверстия корпуса и область радиатора.
- Не допускается подключение провода питания магнитолы напрямую к аккумуляторной батарее минуя ключ зажигания, поскольку это приведет к ускоренному разряду аккумулятора во время стоянки автомобиля.
- После завершения подсоединения и перед первым включением устройства (включая замену аккумулятора) при помощи предмета с заостренным концом (например, шариковая ручка) нажмите кнопку RESET расположенную на корпусе магнитолы для инициализации системы.
- Устройство предназначено для работы в цепях с соединением отрицательного

вывода аккумуляторной батареи с металлическим кузовом автомобиля (масса).

- Если проигрыватель включен, не допускайте замыкания между собой или на кузов автомобиля проводов динамиков. Это может стать причиной перегрузки усилителя мощности и выхода его из строя.
 - Выключайте устройство, когда оно не используется. Отключайте ресивер от источника питания, если он не используется длительное время. Перед перемещением устройства извлеките диск из окна для загрузки диска.
- Не устанавливайте ресивер в следующих местах:
- Где он может препятствовать управлению рулевым колесом или рычагом переключения передачи, иначе это может стать причиной дорожно-транспортного происшествия;
 - Где он может препятствовать функционированию устройств защиты, например, подушки безопасности, иначе это может стать причиной несчастного случая со смертельным исходом;
 - Где он загромождает видимость водителю.
 - Во время вождения не пытайтесь управлять ресивером. Иначе это может стать причиной дорожно-транспортного происшествия. Если вам необходимо управлять устройством во время вождения, то не отврывайте взгляд от дороги или это может стать причиной дорожно-транспортного происшествия.
 - Водителю запрещен просмотр изображения во время вождения. Просмотр видеопрограмм водителем должен производиться только после полной остановки автомобиля в безопасном месте (на парковке).
 - Если водитель отвлекает свое внимание на монитор устройства во время вождения, то это может привести к потере контроля над дорожной ситуацией и в конечном итоге стать причиной аварии.
 - Если стояночный тормоз не активирован, то на дисплее начнет мигать надпись PARKING BRAKE, и просмотр изображений недоступен. Данное предупреждение появится только, если про-

РУКОВОДСТВО ПО ЭКСПЛУАТАЦИИ

вод стояночного тормоза соединен со встроенной системой стояночного тормоза автомобиля (см. раздел Подсоединения).

- При прослушивании аудиопрограмм в движении устанавливайте такой уровень громкости, который не будет мешать водителю слышать все, что происходит вокруг автомобиля.
- Не выполняйте никаких действий по управлению устройством при движении автомобиля, если это отвлекает водителя от управления.
- С целью снижения риска возгорания устройства или поражения электрическим током запрещается оставлять проигрыватель под дождем или в помещении с высокой степенью влажности.
- Не подвергайте прибор воздействию резкой смены температуры. Это может стать причиной возникновения конденсата внутри устройства и привести к повреждению прибора. При образовании конденсата, перед использованием прибора подождите 1 час, чтобы влага испарилась. Конденсат на элементах не допускается. Не допускайте эксплуатации аппарата в запыленных местах.
- Не включайте устройство, если температура внутри автомобиля выше или ниже нормы. Перед включением дождитесь, пока температура в салоне не станет нормальной. Диапазон рабочих температур: от 0° до +40° С. Конденсат на элементах не допускается.
- Во избежание повреждений не подвергайте ресивер воздействию прямых солнечных лучей, теплового излучения или потоков горячего воздуха.
- С целью снижения риска возгорания устройства или поражения электрическим током используйте только рекомендованные комплектующие.
- Во избежание несчастного случая не пытайтесь разобрать устройство. Не переделывайте и не ремонтируйте прибор самостоятельно. Это может вызвать серьезные поломки и снимает гарантию на бесплатный ремонт аппарата. Ремонт должен производиться только в специализированных авторизованных сервисных центрах.

Транспортировка, хранение и реализация

В случае резких перепадов температуры или влажности внутри устройства может образоваться конденсат, что может привести к короткому замыканию. Выдержите устройство перед использованием при комнатной температуре в течение 2х часов.

Используйте заводскую упаковку для защиты устройства от грязи, ударов, царапин и повреждений при транспортировке.

Защищайте устройство от прямого воздействия атмосферных осадков и прямых солнечных лучей.

Не размещайте прибор вблизи источников тепла или отопления. Держите устройство в недоступном для детей месте.

Соблюдайте температурный режим от -20°С до +50°С.

ЖК-экран

Нажимайте аккуратно на сенсорный ЖК-экран, так чтобы не исказить изображение или, чтобы не нарушить нормальную работу устройства. Изображение может стать нечетким, или ЖК-экран может быть поврежден.

Очистка передней панели и ЖК-экрана

- Очищайте ЖК-экран слегка увлажненной мягкой тканью.
- Не используйте такие средства, как бензин, растворитель, специальные средства или антистатические распылители.
- Не используйте спирт для очистки экрана.

Если автомобиль был припаркован в холодном или жарком месте, то изображение на дисплее может быть не четким. Это не свидетельствует о неисправности проигрывателя. После того, как температура в салоне автомобиля вернется к нормальной, изображение станет четким.

РУКОВОДСТВО ПО ЭКСПЛУАТАЦИИ

USB/SD

Воспроизведение MP3 файлов с USB накопителей (флэш-память)

1. Поддержка карт памяти microSD. Поддерживаются карты максимальным объемом: microSD – 8Гб.

Примечание:

- a) В связи с постоянным совершенствованием производителями конструкции и протоколов обмена карт памяти серии microSD с другими устройствами, не гарантируется полная совместимость проигрывателя со всеми картами microSD.
 - b) Объем поддерживаемой карточки зависит от фирмы-изготовителя.
2. Поддержка USB флеш-карты. Максимальный объем USB флеш-карты - 8 Гб.

Примечание:

Не все USB устройства могут быть совместимы с данным аппаратом, так как в настоящее время существует большое количество стандартов работы USB-устройств (USB-контроллеров) разных производителей, значительно отличающихся друг от друга. Рекомендуется подбирать USB-устройства в соответствии с техническими характеристиками этого проигрывателя.

Не гарантируется корректная и полная поддержка формата USB 2.0. (USB 2.0 может воспроизводиться со скоростью USB 1.1).

3. Поддержка FAT12/ FAT16/ FAT32/ NTFS:
FAT 12/16 (поддержка 200 папок, 500 файлов),
FAT 32 (поддержка 200 папок, 500 файлов), NTFS.
4. Имя файла: 32 байта/ Имя папки: 32 байта.
5. Тэг (id3tag в формате 1.0)

Имя/ Исполнитель/ Альбом: 32 символа.

Примечание:

Не гарантируется корректное и полное отображение id3tag в формате 2.0.

6. Многофункциональный картридер не поддерживается.
7. Поддержка внешних жестких дисков (USB HDD) не гарантируется. Поддерживаемые файловые системы FAT, FAT 12/16/32/NTFS.

Примечание:

При воспроизведении файлов с USB/microSD накопителей рекомендуемый пиковый битрейт файла не более 150 кбайт/сек. Максимальный рекомендуемый размер поддерживаемого видеофайла не более 1, 5 Гб.

В связи с многообразием форматов и настроек кодирования видеофайлов, используемых кодеков устройство может не воспроизводить или некорректно воспроизводить все видеофайлы. Максимальное разрешение видеофайла не более 720P.

УПРАВЛЕНИЕ MP3 ВОСПРОИЗВЕДЕНИЕМ

Примечание:

- MP3 это сокращенная форма от MPEG Audio Layer 3 и относится к стандарту технологии сжатия звука.
- Возможно воспроизведение MP3 файлов на USB/microSD носителях.
- Данное устройство совместимо с MP3 файлами, которые записаны в совместимом формате с ISO 9660. Однако данное устройство не поддерживает MP3 данные, записанные методом пакетной записи (Packet Write).
- Данное устройство не совместимо с MP3 файлами, которые имеют расширение файла, отличающееся от «.mp3».
- Если устройство проигрывает не MP3 файл, который имеет расширение «.mp3», то возможно возникновение шумов.
- Максимальное количество уровней директории: 5, включая корневую директорию.
- Данное устройство может не воспроиз-

РУКОВОДСТВО ПО ЭКСПЛУАТАЦИИ

водить дорожки в последовательном порядке.

- Не рекомендуется использовать носители информации (USB/microSD), на которых одновременно находятся файлы с разным расширением (файлы разного типа – аудио, видео, исполняемые файлы), в противном случае потребуются длительное время для начала воспроизведения MP3 файлов или возможен отказ воспроизведения.
- При воспроизведении диска со скоростью 8 Кбит/сек или «VBR» (Переменная скорость передачи битов), прошедшее время воспроизведения, отображаемое на дисплее, неверно, а также возможна некорректная работа функции ознакомительного воспроизведения.
- Воспроизведение ID3 тэгов с форматом WMA (формат сжатия музыкальных данных, созданный Microsoft Corporation) не гарантируется, так как это зависит от версий ID3 тэгов.
- Для получения высокого качества звука рекомендуется преобразовывать MP3 файлы с частотой 44,1 кГц и фиксированным битрейтом 128 Кбит/сек.
- Для ISO 9660 – максимально допустимая емкость вложенных папок: 5, включая корневую директорию (папку).
- Наименование альбома или композиции может содержать до 16 символов. Необходимо поддержка функции ID3TAG версия 1.x.
- Помните, что изделие может не воспроизводить треки в том порядке, в котором они записаны на носителе.

УСТАНОВКА

Перед началом установки

Отсоедините «-» провод аккумулятора. Проконсультируйтесь с квалифицированным специалистом, как это правильно сделать.

Не устанавливайте проигрыватель там, где он может подвергнуться высоким температурам, например, от прямых солнечных лучей, или где присутствует пыль, грязь или большие вибрации.

При подключении провода системы зажигания, аккумуляторного провода или провода заземления, обязательно используйте специальные автомобильные кабели или кабели с сечением 0,75 мм (18 g) для предотвращения падения напряжения.

Процедура установки:

1. Снимите два транспортировочных винта перед установкой (при наличии).
2. Подсоедините все провода и кабели к соответствующим разъемам.
3. Подсоедините провод антенны.
4. При необходимости закрепите на корпусе установочные кронштейны (в комплекте не поставляются) и затем установите прибор в автомобиле с помощью винтов, как показано на рисунке.
5. При необходимости, используйте только установочные винты, поставляемые в комплекте к вашему автомобилю.

РУКОВОДСТВО ПО ЭКСПЛУАТАЦИИ

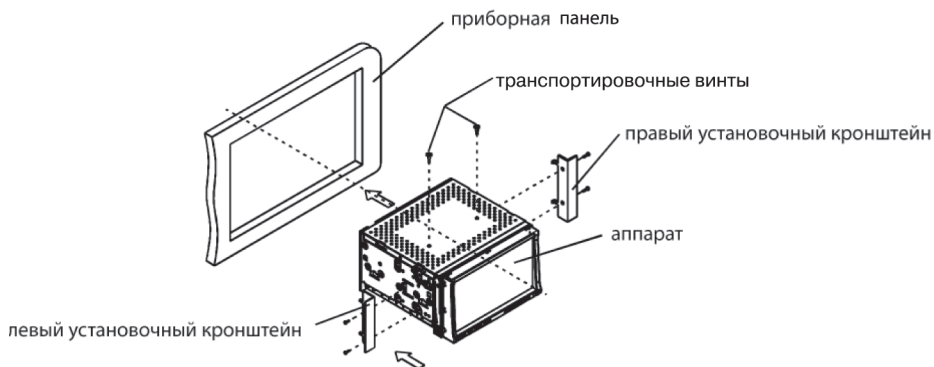

СОЕДИНЕНИЯ

Описание подсоединения провода стояночного тормоза

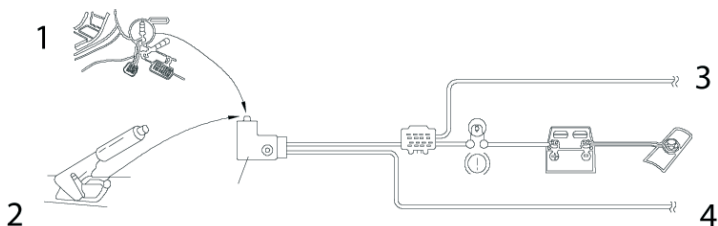

1. Стояночный тормоз
2. Переключатель стояночного тормоза (внутри машины)
3. Провод стояночного тормоза (розовый)
4. К металлической части или корпусу автомобиля.

Примечание:

После подсоединения стояночного тормоза, видео на дополнительном мониторе передней панели будет воспроизводиться только после остановки и включения стояночного тормоза.

РУКОВОДСТВО ПО ЭКСПЛУАТАЦИИ

СОЕДИНЕНИЯ

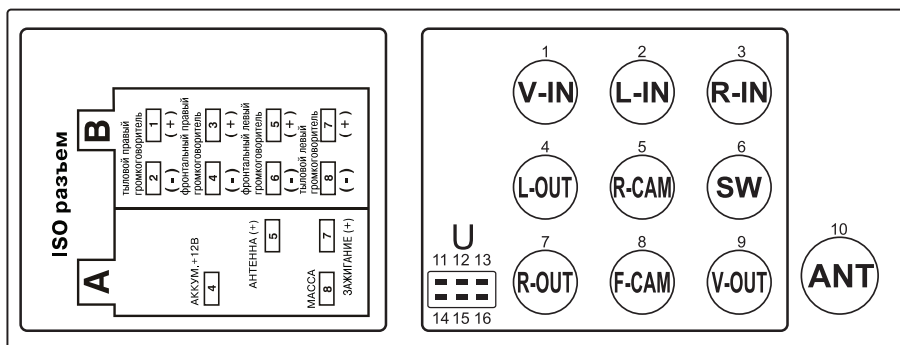

1. Выход для передней камеры
2. Выход для задней камеры
3. Выход для сабвуфера
4. Правый линейный аудиовыход
5. Левый линейный аудиовыход
6. Выход для камеры заднего вида
7. Выход на сабвуфер
8. Правый линейный аудиовыход
9. Выход для передней камеры
10. Разъем для подключения радиоантенны
11. Передняя камера (V+)
12. Стояночный тормоз
13. Камера заднего вида (V+)
14. Рулевой пульт управления 1
15. Рулевой пульт управления 2
16. Масса (B-)

РУКОВОДСТВО ПО ЭКСПЛУАТАЦИИ

КНОПКИ УПРАВЛЕНИЯ НА ПЕРЕДНЕЙ ПАНЕЛИ

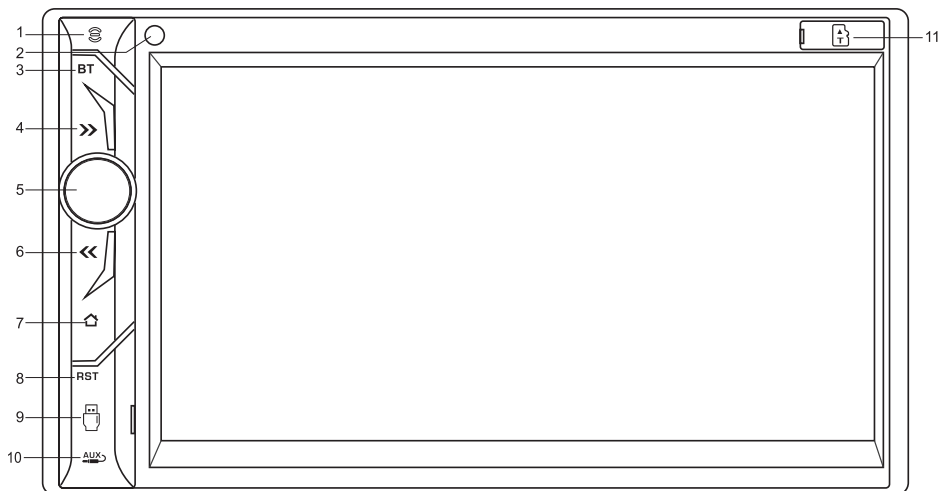

1. Микрофон **Bluetooth**
2. **ИК** приемник сигналов с пульта ДУ
3. **BT** Начало звонка в режиме Bluetooth
4. **>>** Кнопка настройки на радиостанции / перехода к последующей дорожке
5. **ЭНКОДЕР** Кнопка включения/выключения аппарата: в режиме выключенного питания кратко нажмите на данную кнопку, чтобы включить аппарат; длительное нажатие кнопки (3 сек.) выключает аппарат / Кнопка увеличения и уменьшения громкости.
6. **<<** Кнопка настройки на радиостанции / перехода к предыдущей дорожке
7. **↑** Кнопка меню
8. **RST** Кнопка инициализации системы (сброс)
9. **USB** разъем
10. Разъем **AUX IN**
11. Разъем для подключения карты памяти **microSD**

РУКОВОДСТВО ПО ЭКСПЛУАТАЦИИ

ПУЛЬТ ДУ

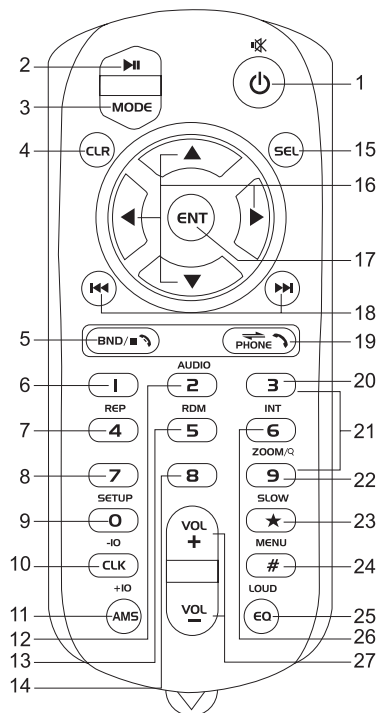

1. / Кнопка отключения звука / Кнопка включения/выключения аппарата
2. Кнопка начала воспроизведения/приостановки воспроизведения
3. **MODE** Кнопка переключения режимов работы
4. **CLR** Кнопка удаления введенной информации
5. **BND** / Кнопка выбора диапазонов радио / Окончание звонка в режиме Bluetooth
6. **OSD** Кнопка вывода на экран информации о воспроизводимом мультимедийном файле (кроме файлов MP3)
7. **REP** Кнопка повторного воспроизведения

8. **SUB-T** Кнопка выбора субтитров
9. **SETUP** Кнопка перехода в главное меню
10. **CLK** / **-10** Нажмите и удерживайте кнопку для перехода на 10 звуковых дорожек назад / Коротко нажмите для выхода на экран информации о текущем времени
11. **AMS** / **+10** Нажмите и удерживайте кнопку для перехода на 10 звуковых дорожек вперед / Коротко нажмите для автоматической настройки и запоминания радиостанций
12. **AUDIO** Кнопка выбора языка звукового сопровождения
13. **RDM** Кнопка воспроизведения файлов в случайном порядке
14. **TITLE**
15. **SEL** Кнопку выбора требуемого мультимедийного файла
16. Кнопки управления
17. **ENT** Кнопка подтверждения выбора
18. В режиме радио: кнопки настройки на станции (длительное нажатие)/перехода к последующей или предыдущей радиостанции (короткое нажатие)

В режиме воспроизведения мультимедийных файлов: изменение скорости воспроизведения (длительное нажатие)/перехода к последующему или предыдущему файлу (короткое нажатие)

19. **PHONE** / Кнопка переключения звука на динамики автомобиля и обратно на динамик телефона / Начало звонка в режиме Bluetooth
 21. **0-9** Кнопки с цифрами
 22. **ZOOM** Кнопка увеличения/уменьшения изображения в режиме воспроизведения мультимедийных файлов
- В режиме радио: кнопка автоматической настройки и запоминания радиостанций (длительное нажатие) / Кнопка ознакомительного воспроизведения сохраненных радиостанций (короткое нажатие)

РУКОВОДСТВО ПО ЭКСПЛУАТАЦИИ

24. MENU

25. **LOUD / EQ** Кнопка включения тонкомпенсации / Настройка эквалайзера

27. **VOL +/-** Кнопка увеличения/уменьшения громкости

* Кнопки на пульте ДУ, не обозначенные в данной инструкции, являются неактивными.

Замена батареек в пульте ДУ

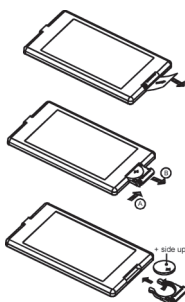

1. Перед использованием пульта ДУ в первый раз, выньте батарейку из пульта ДУ по направлению, указанному стрелкой.
2. Извлеките батарейку из пульта ДУ в направлении, указанном стрелкой.
3. Замените старые батареи на новые батареи, «+» полярностью вверх. Поместите батарейку в исходное положение в пульте ДУ.

Примечание:

1. Неправильное использование батареек может привести к избыточному нагреву или взрыву, т.е. привести к травме или возгоранию.
2. Разряженные батарейки могут протечь, что существенно повредит пульт ДУ. (Срок службы батареек составляет 6 месяцев при комнатной температуре).
3. Не разряжайте батарейку
4. Не бросайте батарейку в огонь.

5. Во избежание несчастных случаев, храните батарейки вне доступа детей.

РУКОВОДСТВО ПО ЭКСПЛУАТАЦИИ

ОСНОВНЫЕ ОПЕРАЦИИ

Главное меню

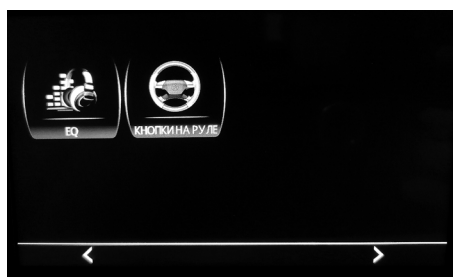
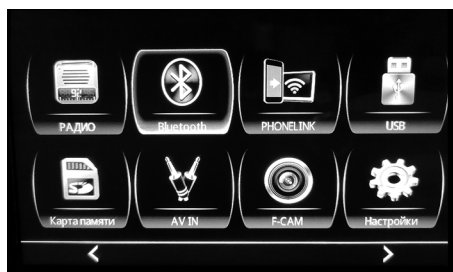

В главном меню можно выбрать режимы работы:



Переключение в режим РАДИО



Переключение в режим Bluetooth



Подключение смартфона к ресиверу



Переключение в режим воспроизведения файлов с USB



Переключение в режим воспроизведения файлов с карты памяти



Переключение в режим работы внешнего источника сигнала



Переключение в режим основных настроек



Настройка эквалайзера



Настройка кнопок на руле

МЕНЮ ОСНОВНЫХ НАСТРОЕК

Нажмите кнопку **НАСТРОЙКИ** для перехода в раздел системных настроек.

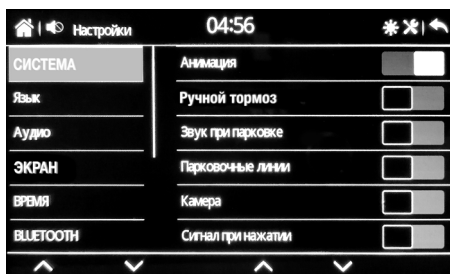

В этом меню можно произвести основные настройки системы, выбрать язык меню, характеристики изображения на экране, пред-установки времени и беспроводного подключения Bluetooth.

При нажатии иконки  в правом верхнем углу появится дополнительное меню.

Экран 1: Активные режимы работы



РУКОВОДСТВО ПО ЭКСПЛУАТАЦИИ

Экран 2: Основные настройки звука

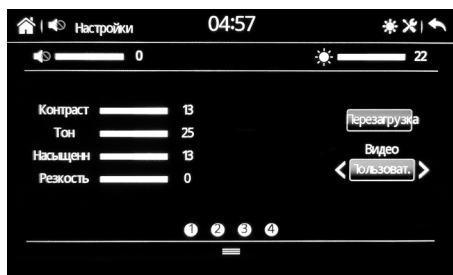

Экран 3: Настройка звуковой сцены



Экран 4: Настройки экрана

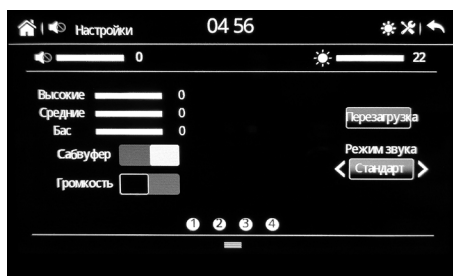

Выйти из дополнительного меню можно свайпом вверх.

Кнопки управления

Меню настроек сопряжения пульта рулевого управления и устройства.

В данном меню Вы можете настроить управление следующими функциями: регулировка уровня громкости, отключение звука, переход к предыдущему/следующему треку, вы-

бор режима работы, включение/выключение ресивера, переход к следующей/предыдущей радиостанции, приём входящих звонков, инициализация системы (сброс).



Введите кнопку, которую необходимо установить на рулевом пульте ДУ. Нажмите на кнопку **Сохранить** для подтверждения установки. Таким образом, вы можете установить другие необходимые Вам кнопки на рулевом пульте ДУ.

Если Вам необходимо отменить настройки кнопок на рулевом пульте ДУ - нажмите кнопку **Сброс**.

Внимание!

Подключение аппарата возможно только к кнопкам рулевого управления резистивного типа.

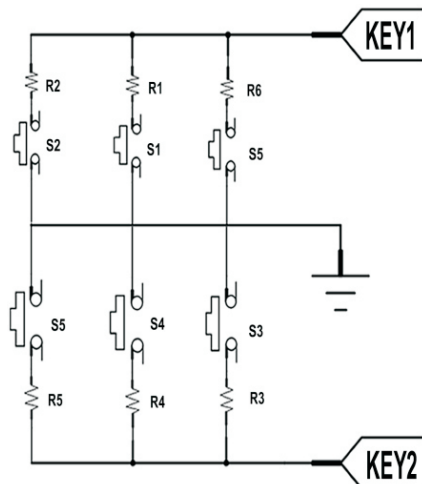

РУКОВОДСТВО ПО ЭКСПЛУАТАЦИИ

Экран

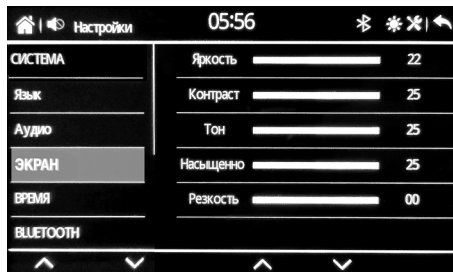

Настройка уровня яркости, контрастности, насыщенности, оттенка.

Нажмите иконку  в правом верхнем углу экрана для перехода в ночной режим – экран будет отключен, но магнитола продолжит работать.

МЕНЮ РАДИО



FM Выбор частотного диапазона FM1, FM2, FM3

AM Выбор частотного диапазона AM1, AM2, AM3

AS Автопоиск и сохранение радиостанций

ST Переключение МОНО/СТЕРЕО. В режиме радио: кнопки настройки на станции (длительное нажатие) / перехода к предыдущей или последующей радиостанции (короткое нажатие)

EQ Настройка эквалайзера

ВОСПРОИЗВЕДЕНИЕ ВИДЕОФАЙЛОВ И МУЗЫКАЛЬНЫХ ФАЙЛОВ

Установите в устройство мультимедийный носитель (USB или карту памяти microSD) - воспроизведение начнется автоматически или перейдите в главное меню и нажмите соответствующую иконку.

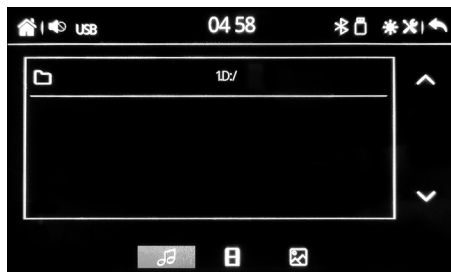



 Воспроизведение музыкальных файлов

 Воспроизведение видеофайлов

 Воспроизведение файлов изображений

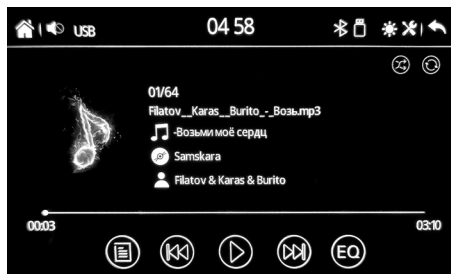
Воспроизведение музыкальных файлов





 Переход в корневое меню USB носителя (карты памяти)

 Переход к предыдущему файлу

 Пауза







 Переход к последующему файлу

РУКОВОДСТВО ПО ЭКСПЛУАТАЦИИ

-  Настройка эквалайзера
-  Воспроизведение в произвольном порядке
-  Повторное воспроизведение

Воспроизведение видеофайлов



-  Переход в корневое меню USB носителя (карты памяти)
-  Переход к предыдущему файлу
-  Пауза
-  Переход к последующему файлу
-  Повторное воспроизведение
-  Воспроизведение в произвольном порядке

НАСТРОЙКА BLUETOOTH

Нажмите кнопку Bluetooth в меню устройства для перехода в меню управления Bluetooth. Включите Bluetooth на телефоне и произведите поиск устройства Mystery.

Внимание!

В связи с многообразием модулей Bluetooth, устанавливаемых в мобильные устройства, и программного обеспечения - не гарантируется подключение автомагнитолы ко всем мо-

бильным устройствам и полное и корректное функционирование всех функций Bluetooth.



Во время осуществления телефонного вызова используйте кнопку  для переключения звука на динамики автомобиля и обратно на динамики телефона.

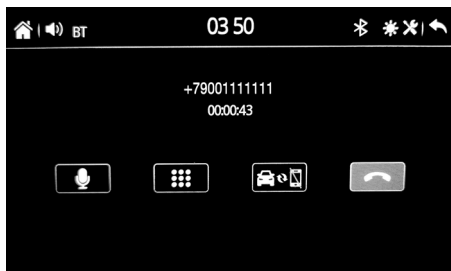

Для воспроизведения звуковых файлов со смартфона в динамиках автомобиля, выберите требуемый файл и запустите его на смартфоне. Вы также можете управлять воспроизведением файлов на экране устройства.

ПОДКЛЮЧЕНИЕ СМАРТФОНА / ФУНКЦИЯ PHONELINK (MIRRORLINK)

Подключите смартфон при помощи кабеля к USB разъему устройства и нажмите кнопку PHONELINK в Главном меню устройства.

Соединение произойдет автоматически, и на экране отобразится экран смартфона, либо на экране смартфона появится запрос на скачивание приложения Autolink.

РУКОВОДСТВО ПО ЭКСПЛУАТАЦИИ

Внимание!

Данная функция поддерживается для устройств с версией Android 6.0 выше, и для некоторых моделей iPhone.

Используемый кабель должен поддерживать передачу данных, а не только использоваться для заряда устройства.

Не гарантируется поддержка всех моделей смартфонов из-за особенностей и настроек используемого программного обеспечения.

Главное меню Android (рабочий стол) отображается только вертикально.

Для подключения функции может потребоваться установка дополнительного программного обеспечения.

Для подключения необходимо включение в смартфоне функции USB debugging. Обычно данная функция находится в скрытом разделе «Режим разработчика». Доступ в данный раздел отличается в различных моделях смартфонов.

При воспроизведении на смартфоне видеофайла для передачи звукового потока требуется подключение Bluetooth.

РУКОВОДСТВО ПО ЭКСПЛУАТАЦИИ

ОСНОВНЫЕ НЕПОЛАДКИ И СПОСОБЫ ИХ УСТРАНЕНИЯ

Неисправность	Причина	Способ устранения
Аппарат не включается	Перегорел предохранитель	Замените предохранитель
	Неправильно выполнены подсоединения	Подсоедините аппарат правильно
Аппарат включен, но нет звука	Динамики подсоединены неверно	Проверьте правильность подсоединений
	Один или несколько проводов динамика оголены и касаются других проводов или корпуса или перепутаны с другими динамиками	Проверьте расположение проводов динамика
Перегорает предохранитель	Желтый или красный провод касается корпуса	Проверьте провод
	Провода динамика касаются корпуса	Проверьте провод
	Неправильный номинал предохранителя	Установите подходящий номинал предохранителя
Нет изображения, но есть звук	Стояночный тормоз не активирован или не подсоединен провод стояночного тормоза	Включите стояночный тормоз
Пульт ДУ не работает	Прямые солнечные лучи образуют помехи для ИК датчика	Избегайте прямых солнечных лучей
	В пульте нет батареек или они вышли из строя	Вставьте батарейки

РУКОВОДСТВО ПО ЭКСПЛУАТАЦИИ

ТЕХНИЧЕСКИЕ ХАРАКТЕРИСТИКИ

Общие

Напряжение питания: 12 В, заземление на минус
Максимальная выходная мощность*: 4х50Вт (при 14,4В)
Размеры корпуса аппарата (Ш x В x Г): 178 x 130 x 100 мм

Видео

Формат экрана: 16:9, 4:3,
Уровень видеовыхода: 1,0+ 0,2 Vp-p
Сопротивление нагрузки: 75Ом

Аудио

Аудио выход(аналоговое аудио): 2В
Частотная характеристика: 20 Гц – 20 кГц
Отношение сигнал/шум: 60 дБ
Разделение: 50 дБ

Радиоприемник

FM

Диапазон частот: 87,5-108 МГц (Европа)
..... 87,5-107,9 МГц (США)

* Измерение максимальной выходной мощности произведено по методике изготовителя и может не соответствовать измерениям, выполненным другими способами.

Примечание:

В соответствии с проводимой политикой постоянного совершенствования технических характеристик и дизайна, возможно внесение изменений без предварительного уведомления.

РУКОВОДСТВО ПО ЭКСПЛУАТАЦИИ



Уведомляем, что вся упаковка данного прибора НЕ ПРЕДНАЗНАЧЕНА для вторичной упаковки или хранения в ней ПИЩЕВОЙ ПРОДУКЦИИ.

Прибор собран из современных и безопасных материалов. По окончании срока службы, во избежание возможного причинения вреда жизни, здоровью потребителя, его имуществу или окружающей среде, прибор должен быть утилизирован отдельно от бытовых отходов в соответствии с правилами по утилизации отходов в вашем регионе.

Срок службы - 3 года, при условии, что изделие используется в строгом соответствии с настоящим руководством по эксплуатации.

ТЕХНИЧЕСКАЯ ПОДДЕРЖКА

Единая справочная служба:

теп. 8-800-100-46-80
service@premsrv.ru

Дополнительную информацию о гарантийном и послегарантийном ремонте вы можете получить по месту приобретения данного изделия или на сайте www.mysteryelectronics.ru



Продукция прошла необходимые процедуры оценки (подтверждения) соответствия требованиям Технического регламента ЕАЭС 020/2011 «Электромагнитная совместимость технических средств».

Производитель: МИСТЕРИ ЭЛЕКТРОНИКС ПТЕ ЛИМИТЕД
Румс 2006-8, 20/Ф, Ту Чайначем Эксчейндж Скуэре,
338 Кингс Род, Ноз Пойнт, Гонконг, Китай
Сделано в Китае

Гарантийный срок: 1 год

Дата изготовления: 07.2020 г.

Импортер и организация уполномоченная на принятие претензий от потребителей: ООО «СИГМА ЛЮКС»
Адрес: 142153, РФ, Московская область, город Подольск, деревня Новоселки, территория Технопарка, дом 2, корпус 1

ІНСТРУКЦІЯ З ЕКСПЛУАТАЦІЇ

МУЛЬТИМЕДІЙНА СИСТЕМА РОЗМІРОМ 2DIN
З СЕНСОРНИМ 6.8" TFT РК МОНІТОРОМ

MDD-6800



- Вбудована мультимедійна система розміром 2 DIN
- Широкоформатний сенсорний РК монітор розміром 6.8"
- Змінне багатобарвне підсвічування елементів управління
- Підтримка бездротового з'єднання
- Підтримувані формати:
 - музика: MP3, WMA, AAC
 - відео: AVI (XviD / DivX), MKV (H264), MOV, MP4
 - фото: JPEG, BMP, GIF, PNG
- FM радіотюнер
- Роз'єм для підключення USB на передній панелі
- Роз'єм для карт пам'яті microSD на передній панелі
- Повнофункціональний пульт ДУ
- Двочанальний лінійний вихід RCA
- Додатковий аудіовхід на передній панелі
- Відеовхід для камери заднього виду
- Максимальна вихідна потужність 4 x 50 Вт
- 16-полосний еквалайзер
- Phonerlink



ІНСТРУКЦІЯ З ЕКСПЛУАТАЦІЇ

Запобіжні заходи	22
Установка	25
Під'єднання	27
Пульт ДУ	29
Основні операції	31
Основні неполадки та способи їх усунення	36
Технічні характеристики	37

ІНСТРУКЦІЯ З ЕКСПЛУАТАЦІЇ

Дякуємо Вам за купівлю автомобільної мультимедійної системи з цифровим 6.8" TFT РК сенсорним монітором MDD-6800.

Перед підключенням, експлуатацією та / або налаштуванням даного апарату для забезпечення безпеки ретельно вивчіть дану Інструкцію з експлуатації. Зберігайте Інструкцію користувача для використання в майбутньому.

ЗАПОБІЖНІ ЗАХОДИ

- Перед початком підключення переконайтеся, що напруга в вашому автомобілі відповідає 14,4 постійного струму з мінусом на корпусі.
- Вимкніть «-» клему акумулятора перед початком установки для зниження ймовірності пошкодження апарату і запобігання короткого замикання при підключенні.
- Переконайтеся, що під'єднання кольорових дротів зроблені відповідно до схеми. Неправильне під'єднання може вивести з ладу ресивер (привести до збоїв в роботі) або пошкодити електричну систему автомобіля.
- Переконайтеся, що мінусовий дріт, під'єднаний до колонок, підключений до негативних клем колонок. Ніколи не під'єднуйте «-» дріт колонок до корпусу автомобіля. Для забезпечення достатньої вентиляції приладу і зниження ризику загоряння не перекривайте вентиляційні отвори корпусу і область радіатора.
- Не допускається підключення дроту живлення магнітоли безпосередньо до акумуляторної батареї, минаючи ключ запалювання, оскільки це призведе до прискореного розряду акумулятора під час зупинки автомобіля.
- Після завершення приєднання і перед початком експлуатації пристрою (включаючи заміну акумулятора) за допомогою предмета з загостреним кінцем (наприклад, кулькова ручка) натисніть кнопку RESET розташовану на корпусі магнітоли для ініціалізації системи.
- Пристрій призначений для роботи в ланцюгах зі з'єднанням негативного виведення акумуляторної батареї з металевими кузовом автомобіля (масса).
- Якщо програвач включений, не допускайте замикання між собою або на кузов автомобіля дротів динаміків. Це може стати причиною перевантаження підсилювача потужності і виходу його з ладу.
- Вимикайте пристрій, коли він не використовується. (Вимикайте ресивер від джерела живлення, якщо він не використовується тривалий час). Перед переміщенням пристрою витягніть диск з вікна для завантаження диска.
- Не встановлюйте ресивер в наступних місцях:
 - Де він може перешкоджати управлінню рульовим колесом або важелем переключення передач, інакше це може стати причиною дорожньо-транспортної пригоди;
 - Де він може перешкоджати функціонуванню пристроїв захисту, наприклад, подушки безпеки, інакше це може стати причиною нещасного випадку зі смертельним наслідком;
 - Де він загороджує видимість водієві.
- Під час керування автомобілем не намагайтеся управляти ресивером. Інакше це може стати причиною дорожньо-транспортної пригоди. Якщо вам необхідно управляти пристроєм під час водіння, то не відривайте погляд від дороги або це може стати причиною дорожньо-транспортної події.
- Водієві заборонений перегляд зображення під час водіння. Перегляд відеопрограм водієм повинен виконуватися тільки після повної зупинки автомобіля в безпечному місці (на паркуванні).
- Якщо водій відволікає свою увагу на монітор пристрою під час водіння, то це може привести до втрати контролю над дорожньою ситуацією і в кінцевому підсумку стати причиною аварії.
- Якщо ручне гальмо не активовано, на дисплеї почне блимати надпис PARKING BRAKE, і перегляд зображення буде недоступний. Дане попередження з'явиться тільки тоді коли дріт ручного гальма з'єднаний з вбудованою системою ручного гальма автомобіля (див. Розділ Підключення).
- При прослуховуванні аудіопрограм в русі, встановлюйте такий рівень гучності,

ІНСТРУКЦІЯ З ЕКСПЛУАТАЦІЇ

який не заважатиме чути все, що відбувається навколо автомобіля.

- Не виконуйте жодних дій з управління пристроєм під час руху автомобіля, якщо це відволікає водія від управління.
- З метою зниження ризику загорання пристрою або ураження електричним струмом забороняється залишати програвач під дощем або в приміщенні з високим ступенем вологості.
- Не піддавайте прилад впливу різкої зміни температури. Це може стати причиною виникнення конденсату всередині пристрою і привести до пошкодження приладу. При утворенні конденсату, перед використанням приладу почекайте 1 годину, щоб волога випарувалась. Конденсат на елементах не допускається. Не допускайте експлуатації апарату в запилених місцях.
- Не вмикайте пристрій, якщо температура всередині автомобіля вище або нижче норми. Перед включенням дочекайтеся, поки температура в салоні не стане нормальною. Діапазон робочих температур: від 0 ° до + 40 ° С. Конденсат на елементах не допускається.
- Щоб уникнути пошкоджень не піддавайте ресивер впливу прямих сонячних променів, теплового випромінювання або потоків гарячого повітря.
- З метою зниження ризику загорання пристрою або ураження електричним струмом використовуйте тільки рекомендовані комплектуючі.
- Щоб уникнути нещасного випадку не намагайтеся розібрати пристрій. Не переробляйте і не ремонтуйте прилад самостійно. Це може викликати серйозні поломки і знімає гарантію на безкоштовний ремонт апарату. Ремонт повинен проводитися тільки в спеціалізованих авторизованих сервісних центрах

Транспортування, зберігання та реалізація

У разі різких перепадів температури або вологості всередині пристрою може утворитися конденсат, що може привести до короткого замикання. Витримайте пристрій перед використанням при кімнатній температурі протягом 2-х годин.

Використовуйте заводську упаковку для захисту пристрою від бруду, ударів, подрапин і пошкоджень при транспортуванні.

Захищайте пристрій від прямого впливу атмосферних опадів і прямих сонячних променів.

Не ставте прилад поблизу джерел тепла або опалення. Тримайте пристрій в недоступному для дітей місці.

Дотримуйтесь температурного режиму від -20° С до + 50° С.

РК-екран

Натискайте акуратно на сенсорний РК екран, так щоб не спотворити зображення або, щоб не порушити нормальну роботу пристрою. Зображення може стати нечітким, або РК-екран може бути пошкоджений.

Очищення передньої панелі і РК-екрану

- Очищуйте РК-екран злегка зволоженою м'якою тканиною.
- Не використовуйте такі засоби, як бензин, розчинник, спеціальні засоби або антистатичні розпилювачі.
- Не використовуйте спирт для очищення екрану.

Якщо автомобіль був припаркований в холодному або жаркому місці, то зображення на дисплеї може бути не чітким. Це не свідчить про несправність програвача. Після того, як температура в салоні автомобіля повернеться до нормальної, зображення стане чітким.

ІНСТРУКЦІЯ З ЕКСПЛУАТАЦІЇ

USB/SD

Відтворення MP3 файлів з USB накопичувачів (флеш-пам'ять)

1. Підтримка карт пам'яті microSD. Підтримуються карти максимальним об'ємом: microSD - 8Гб.

Примітка:

- a) У зв'язку з постійним удосконалювання виробниками конструкції і протоколів обміну карт пам'яті серії microSD з іншими пристроями, не гарантується повна сумісність програвача з усіма картами microSD.
 - b) Обсяг підтримуваної картки залежить від фірми-виробника.
2. Підтримка USB флеш-карти. Максимальний обсяг USB флеш-карти - 8 Гб.

Примітка:

Не всі USB пристрої можуть бути сумісні з даними апаратом, так як в даний час існує велика кількість стандартів роботи USB- пристроїв (USB-контролерів) різних виробників, які значно відрізняються один від одного. Рекомендується підбирати USB-пристрої відповідно до технічних характеристик цього програвача.

Не гарантується коректна і повна підтримка формату USB 2.0. (USB 2.0 може відтворюватися зі швидкістю USB 1.1).

3. Підтримка FAT12 / FAT16 / FAT32 / NTFS:

FAT 12/16 (підтримка 200 папок, 500 файлів),

FAT 32 (підтримка 200 папок, 500 файлів), NTFS.

4. Файл: 32 байта / Ім'я папки: 32 байта.
5. Тег (id3tag в форматі 1.0)

Ім'я / Виконавець / Альбом: 32 символу.

Примітка:

Чи не гарантується коректне і повне відображення id3tag в форматі 2.0.

6. Багатофункціональний картридер не під-

тримується.

7. Підтримка зовнішніх жорстких дисків (USB HDD) не гарантована. Підтримувані файлові системи FAT, FAT 12/16/32 / NTFS.

Примітка:

При відтворенні файлів з USB / microSD накопичувачів рекомендований піковий бітрейт файлу не більше 150 кбайт / сек. Максимальний рекомендований розмір підтримуваного відео-файлу не більше 1, 5 Гб.

У зв'язку з різноманіттям форматів і налаштувань кодування відеофайлів використовуваних кодеків, пристрій може не відтворювати або некоректно відтворювати всі відеофайли. Максимальна роздільна здатність відеофайлу не більше 720P.

УПРАВЛІННЯ MP3 ВІДТВОРЕННЯМ

Примітка:

- MP3 це скорочена форма від MPEG Audio Layer 3 і відноситься до стандарту технології стиснення звуку.
- Можливе відтворення MP3 файлів на USB / microSD носіях.
- Цей пристрій сумісний зі MP3 файлами, які записані в сумісному форматі з ISO 9660. Однак цей пристрій не підтримує MP3 дані, записані методом пакетного запису (Packet Write).
- Цей пристрій не сумісний з MP3 файлами, які мають розширення файлу, що відрізняється від «.mp3».
- Якщо пристрій програє не MP3 файл, який має розширення «.mp3», то можливе виникнення шумів.
- Максимальна кількість рівнів директорії: 5, включаючи кореневу директорію.
- Даний пристрій може не відтворювати доріжки в послідовному порядку.

ІНСТРУКЦІЯ З ЕКСПЛУАТАЦІЇ

- Не рекомендується використовувати носії інформації USB/ microSD, на яких одночасно знаходяться файли з різним розширенням (файли різного типу – аудіо, відео, файли, що використовуються), в іншому випадку знадобиться тривалий час для початку відтворення MP3 файлів або можлива відмова відтворення.
- При відтворенні диску зі швидкістю 8 Кбіт/сек або «VBR» (Змінна швидкість передачі бітів), пройдений час відтворення, відображений на дисплеї, невірний, а також можлива некоректна робота функції озвученого відтворення.
- Відтворення ID3 з форматом WMA (формат стиснення музикальних даних, створений Microsoft Corporation) не гарантується, оскільки це залежить від версії ID3 тегів.
- Для отримання високої якості звуку рекомендується перетворювати MP3 файли з частотою 44,1 кГц і фіксованим бітрейтом 128 кбіт/сек.
- Для ISO 9660 - максимально допустима ємність вкладених папок: 5, включно з кореневою директорією (папку).
- Найменування альбому або композиції може містити до 16 символів. Необхідна підтримка функцій ID3TAG версія 1.x.
- Пам'ятайте, що виріб може не відтворювати треки в тому порядку, в якому вони записані на носії.

УСТАНОВКА

Перед початком установки

Від'єднайте «-» дріт акумулятора. Проконсультуйтеся з кваліфікованим спеціалістом, як це правильно зробити.

Не встановлюйте програвач там, де він наражається високим температурам, наприклад, від прямих сонячних променів, або, де присутні пил, бруд або великі вібрації.

При підключенні дроту системи запалювання, акумуляторного дроту або дроту заземлення, обов'язково використовуйте спеціальні автомобільні кабелі або кабелі з перетином 0,75 м (18 g) для запобігання падіння напруги.

Процедура установки:

1. Зніміть два транспортних гвинти перед установкою (при наявності).
2. Приєднайте всі дроти і кабелі до відповідних роз'ємів.
3. Приєднайте дріт антени.
4. За необхідністю закріпіть на корпусі установочні кронштейни (в комплекті не поставляються) і потім установіть прилад в автомобілі за допомогою гвинтів.
5. За необхідністю використовуйте тільки установочні гвинти, які поставляються в комплекті до Вашого автомобіля.

ІНСТРУКЦІЯ З ЕКСПЛУАТАЦІЇ

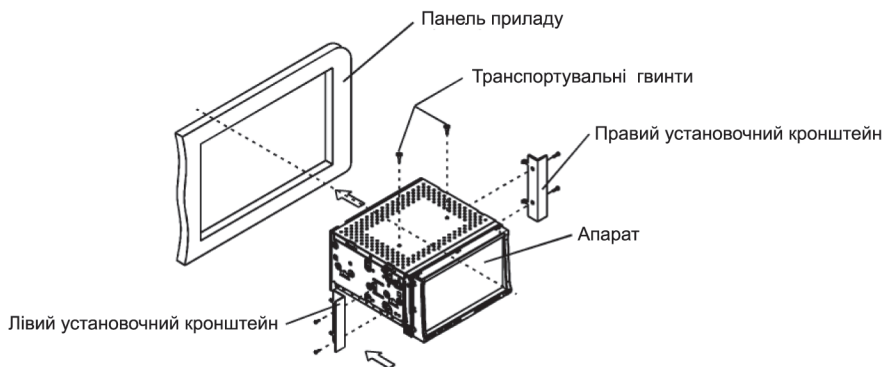

З'ЄДНАННЯ

Опис приєднаних дротів ручного гальма

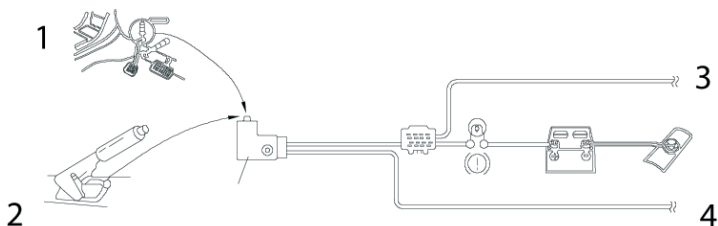

1. Ручне гальмо
2. Перемикач ручного гальма (всередині машини)
3. Дріт ручного гальма (рожевий)
4. До металевої частини або корпусу автомобіля

Примітка:

Після приєднання ручного гальма, відео на додатковому моніторі передньої панелі буде відтворюватися лише після зупинки або увімкнення ручного гальма.

ІНСТРУКЦІЯ З ЕКСПЛУАТАЦІЇ

З'ЄДНАННЯ

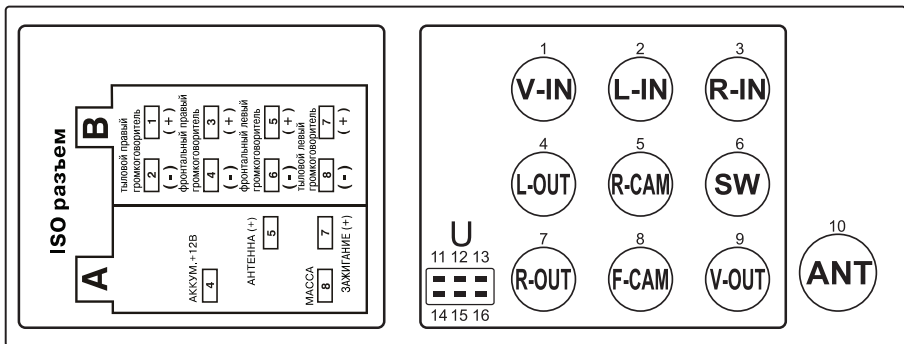

1. Відеовхід
2. Лівий лінійний аудіовхід
3. Правий лінійний аудіовхід
4. Лівий лінійний аудіовихід
5. Відеовхід для камери заднього виду
6. Вихід на сабвуфер
7. Правий лінійний аудіовихід
8. Вхід для передньої камери
9. Відеовихід
10. Роз'єм для підключення радіоантени
11. Передня камера (В+)
12. Гальмо
13. Камера заднього виду (В+)
14. Рульовий пульт управління 1
15. Рульовий пульт управління 2
16. Маса (В-)

ІНСТРУКЦІЯ З ЕКСПЛУАТАЦІЇ

КНОПКИ УПРАВЛІННЯ НА ПЕРЕДНІЙ ПАНЕЛІ

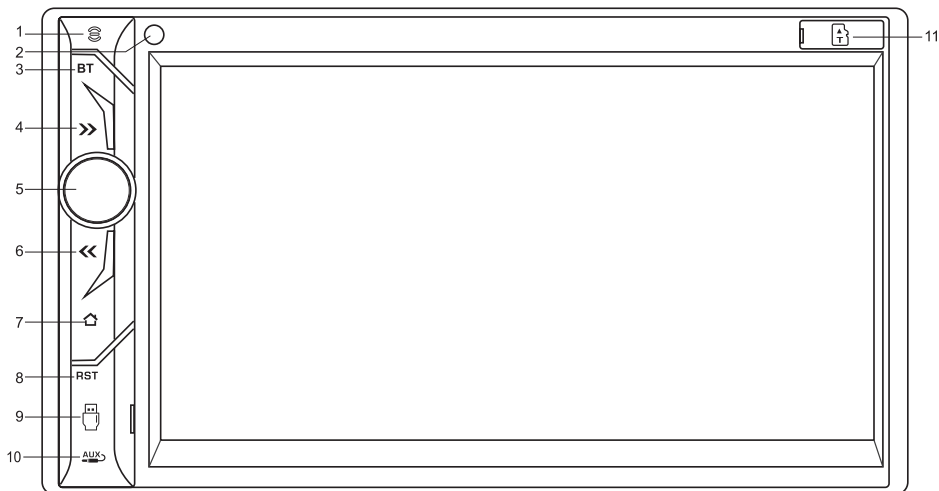

1. Мікрофон **Bluetooth**
2. **IK** приймач сигналів з пульту ДУ
3. **BT** Початок дзвінка в режимі Bluetooth
4. **>>** Кнопка налаштування на радіостанції / перехід до наступної доріжки
5. **ЕНКОДЕР** Кнопка включення/виключення апарату: в режимі вимкненого живлення коротко натисніть на дану кнопку, щоб включити апарат; тривале натискання кнопки (3 сек.) вимикає апарат / Кнопка збільшення та зменшення гучності
6. **<<** Кнопка налаштувань на радіостанції /
перехід до попередньої радіостанції
7. **🏠** Кнопка меню
8. **RST** Кнопка ініціалізації системи (скидання)
9. **USB** роз`єм
10. Роз`єм **AUX IN**
11. Роз`єм для підключення карти пам`яті **microSD**

ІНСТРУКЦІЯ З ЕКСПЛУАТАЦІЇ

ПУЛЬТ ДУ

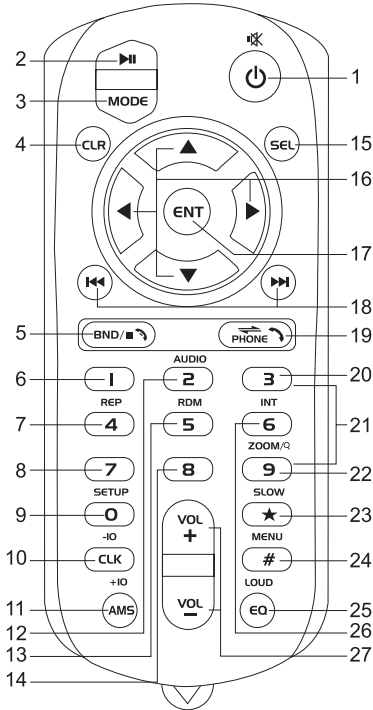

1. / Кнопка відключення звуку / Кнопка включення/виключення апарату
2. Кнопка початку відтворення / призупинення відтворення
3. **MODE** Кнопка перемикання режимів роботи
4. **CLR** Кнопка видалення введеної інформації
5. **BND** / Кнопка вибору діапазонів радіо / Завершення дзвінка в режимі Bluetooth
6. **OSD** Кнопка виводу на екран інформації про відтворюваний мультимедійний файл (крім файлів MP3)
7. **REP** Кнопка повторного відтворення
8. **SUB-T** Кнопка вибору субтитрів

9. **SETUP** Кнопка переходу в головне меню
10. **CLK** / **-10** Натисніть та утримуйте кнопку для переходу на 10 звукових доріжок назад / Коротко натисніть для виводу на екран інформації про поточний час
11. **AMS** / **+10** Натисніть та утримуйте кнопку для переходу на 10 звукових доріжок вперед / Коротко натисніть для автоматичного налаштування та запам'ятовування радіостанції
12. **AUDIO** Кнопка вибору мови звукового супроводу
13. **RDM** Кнопка відтворення файлів у випадковому порядку
14. **TITLE**
15. **SEL** Кнопка вибору потрібного мультимедійного файлу
16. Кнопки керування
17. **ENT** Кнопка підтвердження вибору
18. В режимі радіо: кнопки налаштування на станції (тривале натискання)/переходу до наступної або попередньої радіостанції (коротке натискання)

В режимі відтворення мультимедійних файлів: зміна швидкості відтворення (тривале натискання) / переходу до наступного або попереднього файлу (коротке натискання)

19. **PHONE** / Кнопка переключення звуку на динаміки автомобіля та назад на динамік телефону / Початок дзвінка в режимі Bluetooth
 21. **0-9** Кнопки з цифрами
 22. **ZOOM** Кнопка збільшення/зменшення зображення в режимі відтворення мультимедійних файлів
- В режимі радіо: кнопка автоматичного налаштування і запам'ятовування радіостанцій (тривале натискання) / Кнопка ознайомчого відтворення збережених радіостанцій (коротке натискання)
24. **MENU**

ІНСТРУКЦІЯ З ЕКСПЛУАТАЦІЇ

25. **LOUD / EQ** Кнопка включення тонкомпенсації / Налаштування еквайзера

27. **VOL+/-** Кнопка збільшення/зменшення гучності

* Кнопки на пульті ДУ, не позначені в даній інструкції, є неактивними.

Заміна батарейок в пульті ДУ

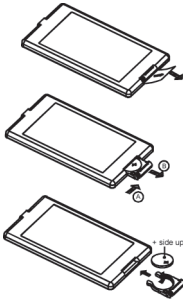

1. Перед використанням пульта дистанційного управління в перший раз, витягніть батарейку з пульта дистанційного управління у напрямку, вказаному стрілкою.
2. Вийміть батарейку з пульта дистанційного управління у напрямку, вказаному стрілкою.
3. Замініть старі батарейки на нові батарейки, «+» полярністю вгору. Помістіть батарейку в початкове положення в пульті ДУ.

Примітка:

1. Неправильне використання батарейки може призвести до надмірного нагрівання або вибуху, тобто привести до травми або стати причиною пожежі.
2. Розряджені батарейки можуть протекти, що істотно пошкодить пульт дистанційного управління. (Термін служби батарейки складає 6 місяців при кімнатній температурі).
3. Не розряджайте батарейку

4. Не кидайте батарейку у вогонь.

5. Щоб уникнути нещасних випадків, зберігайте батарейки у недоступному для дітей місці.

ІНСТРУКЦІЯ З ЕКСПЛУАТАЦІЇ

ОСНОВНІ ОПЕРАЦІЇ

Головне меню



У головному меню можна вибрати режими роботи:



Переключення в режим РАДІО



Переключення в режим Bluetooth



Переключення смартфона до екрану пристрою



Переключення в режим відтворення файлів з USB



Переключення в режим відтворення файлів з карти пам'яті



Переключення в режим роботи зовнішнього джерела сигналу



Переключення в режим основних налаштувань



Налаштування еквалайзера



Налаштування кнопок на кермі

МЕНЮ ОСНОВНИХ НАЛАШТУВАНЬ

Натисніть кнопку **НАЛАШТУВАННЯ** для переходу в розділ системних налаштувань

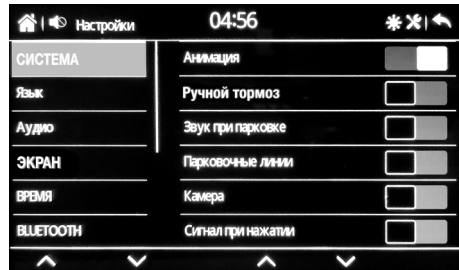

У цьому меню можна зробити основні настройки системи, вибрати мову меню, характеристики зображення на екрані, переустановки часу і бездротового підключення Bluetooth.

При натисканні іконки  в правому верхньому куті з'явиться додаткове меню.

Екран 1: Активні режими роботи



ІНСТРУКЦІЯ З ЕКСПЛУАТАЦІЇ

Екран 2: Основні налаштування звуку

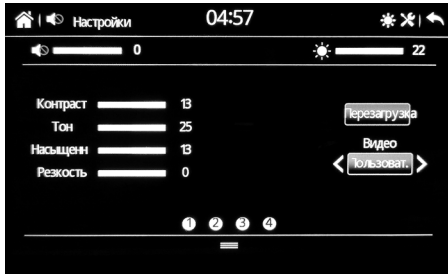

Екран 3: Налаштування звукової сцени

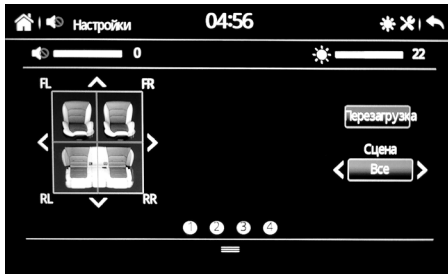

Екран 4: Налаштування екрану

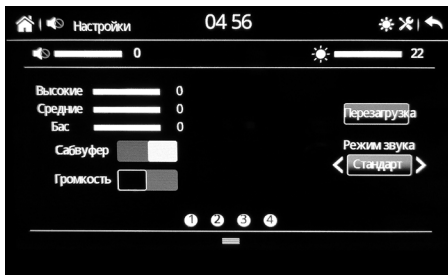

Вийти з додаткового меню можна свайпом вгору.

Кнопки управління

Меню налаштувань сполучення пульта рульового управління і пристрою.

В даному меню Ви можете налаштувати управління наступними функціями: регулювання рівня гучності, вимкнення звуку, пере-

хід до попереднього / наступного треку, вибір режиму роботи, включення / вимкнення ресивера, перехід до наступної / попередньої радіостанції, прийом вхідних дзвінків, ініціалізація системи (скидання).



Введіть кнопку, яку необхідно встановити на рульовому пульті ДУ. Натисніть на кнопку **Зберігши** підтвердження установки. Таким чином, ви можете встановити інші необхідні Вам кнопки на рульовому пульті ДУ.

Якщо Вам необхідно скасувати налаштування кнопок на рульовому пульті ДУ - натисніть кнопку **Скидання**.

Увага!

Підключення апарату можливе тільки до кнопок рульового управління резистивного типу.

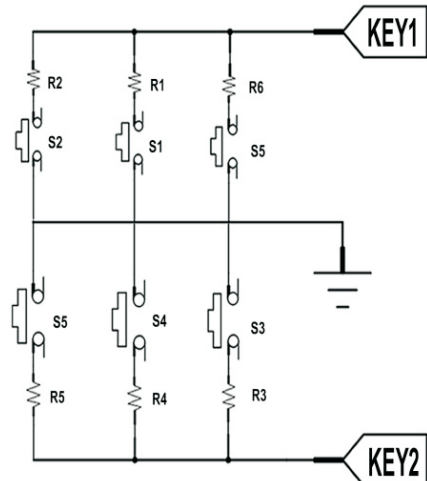

ІНСТРУКЦІЯ З ЕКСПЛУАТАЦІЇ

Екран

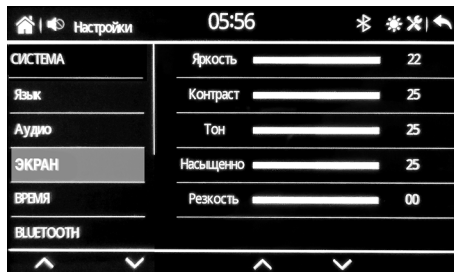

Налаштування рівня яскравості, контрастності, насиченості, відтінку.

МЕНЮ РАДІО



FM Вибір частотного діапазону FM1, FM2, FM3

AM Вибір частотного діапазону AM1, AM2, AM3

AS Автопошук і збереження радіостанцій

ST Переключення МОНО/СТЕРЕО. У режимі радіо: кнопки налаштування на станції (Тривале натискання) / переходу до попередньої або наступної радіостанції (коротке натискання)

EQ Налаштування еквайзера

ВІДТВОРЕННЯ ВІДЕОФАЙЛІВ І МУЗИКАЛЬНИХ ФАЙЛІВ

Встановіть в пристрій мультимедійний носій (USB або карту пам'яті microSD) - відтворення почнеться автоматично або перейдіть в головне меню і натисніть відповідну іконку.

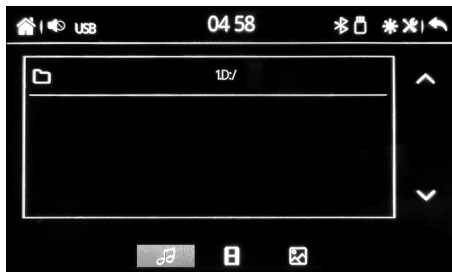

 Відтворення музикальних файлів

 Відтворення відеофайлів

 Відтворення файлів зображення

Відтворення музикальних файлів





 Перехід в кореневе меню USB носія (карти пам'яті)

 Перехід до попереднього файлу

 Пауза







 Перехід до наступного файлу

ІНСТРУКЦІЯ З ЕКСПЛУАТАЦІЇ

-  Налаштування еквайзера
-  Відтворення в довільному порядку
-  Повторне відтворення

Відтворення відеофайлів



-  Перехід в кореневе меню USB носія (карти пам'яті)
-  Перехід до попереднього файлу
-  Пауза
-  Перехід до наступного файлу
-  Повторне відтворення
-  Відтворення в довільному порядку



НАЛАШТУВАННЯ BLUETOOTH

Натисніть Bluetooth в меню пристрою для переходу в меню управління Bluetooth. Увімкніть Bluetooth на телефоні і виконайте пошук пристрою Mystery.

Увага!

У зв'язку з різноманітністю модулів Bluetooth, що встановлюються в мобільні пристрої, і програмного забезпечення - НЕ гарантується підключення автомагнітоли до всіх мобільних пристроїв, повне і коректне функціонування всіх функцій Bluetooth.



Під час здійснення телефонного виклику використовуйте кнопки   для переключення звуку на динаміки автомобіля і назад на динаміки телефону.

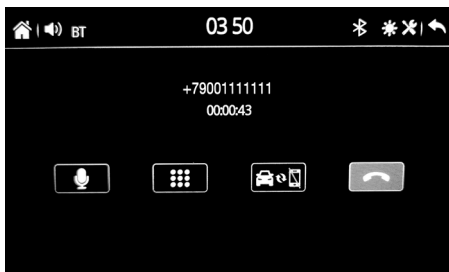

Для відтворення звукових файлів зі смартфона в динаміках автомобіля, виберіть потрібний файл і запустіть його на смартфоні. Ви також можете керувати відтворенням файлів на екрані пристрою.

ПІДКЛЮЧЕННЯ СМАРТФОНА / ФУНКЦІЯ PHONELINK (MIRRORLINK)

Підключіть смартфон за допомогою кабелю до USB роз'єму пристрою і натисніть кнопку PHONELINK в Головному меню пристрою.

З'єднання відбудеться автоматично, і на екрані відобразиться екран смартфона, або на екрані смартфона з'явиться запит на скачування програми Autolink.

Увага!

Ця функція підтримується для пристроїв з версією Android 6.0 вище, і для деяких моделей iPhone.

ІНСТРУКЦІЯ З ЕКСПЛУАТАЦІЇ

Використаний кабель повинен підтримувати передачу даних, а не тільки використовуватися для заряду пристрою.

Не гарантується підтримка всіх моделей смартфонів через особливості і налаштувань використовуваного програмного забезпечення.

Головне меню Android (робочий стіл) відображається тільки вертикально.

Для підключення функції може знадобитися установка додаткового програмного забезпечення.

Для підключення необхідне включення в смартфоні функції USB debugging. Зазвичай дана функція знаходиться в прихованому розділі «Режим розробника». Доступ в даний розділ відрізняється в різних моделях смартфонів.

При відтворенні на смартфоні відеофайлу для передачі звукового потоку вимагається підключення Bluetooth.

ІНСТРУКЦІЯ З ЕКСПЛУАТАЦІЇ

ОСНОВНІ НЕПОЛАДКИ ТА СПОСОБИ ЇХ УСУНЕННЯ

Несправність	Причина	Спосіб усунення
Апарат не вмикається	Перегорів запобіжник Неправильно виконані під'єднані	Замініть запобіжник Під'єднайте апарат правильно
Апарат ввімкнений, не має звуку	Динаміки під'єднані неправильно Один або декілька дротів динаміка оголені і торкаються інших дротів або переплутані з іншими динаміками	Перевірте правильність під'єднань Перевірте розташування дротів динаміка
Перегорів запобіжник	Жовтий або червоний дріт торкаються корпусу Дроти динаміка торкаються коопусу Неправильний номінал запобіжника	Перевірте дріт Перевірте дріт Установіть потрібний номінал запобіжника
Не має зображення, але є звук	Ручне гальмо не активовано або не під'єднаний дріт ручного гальма	Увімкніть ручне гальмо
Пульт ДУ не працює	Пряме сонячне проміння утворює перешкоди для ІК-датчика В пульті немає батарейок або вони вишли з ладу	Уникайте прямих сонячних променів Вставте батарейки

ІНСТРУКЦІЯ З ЕКСПЛУАТАЦІЇ

ТЕХНІЧНІ ХАРАКТЕРИСТИКИ

Загальні

Напруга живлення: 12 В, заземлення на мінус
Максимальна вихідна потужність: 4x50Вт (при 14,4В)
Розміри корпусу апарату (Ш x В x Г): 178 x 130 x 100 мм

Відео

Формат екрану: 16:9,
4:3,
Рівень відеовиходу: 1,0+ 0,2 Vp-p
Опір навантаження: 75Ом

Аудіо

Аудіо вихід(аналогове аудіо): 2В
Частотна характеристика: 20 Гц – 20 кГц
Співвідношення сигнал/шум: 60
дБ
Розділення: 50
дБ

Радіоприймач

FM

Діапазон частот: 87,5-108 МГц (Європа)
.....87,5-107,9 МГц (США)

ІНСТРУКЦІЯ З ЕКСПЛУАТАЦІЇ

Примітка:

Відповідно до проведеної політики постійного вдосконалення технічних характеристик і дизайну, можливе внесення змін без попереднього повідомлення.

Прилад зібраний з сучасних та безпечних матеріалів. По закінченню терміну служби, для уникнення можливої шкоди життю, здоров'ю споживача, його майну та навколишньому середовищу, прилад повинен бути утилізований окремо від побутових відходів у відповідності з правилами утилізації відходів у вашому регіоні.



Повідомляємо, що вся упаковка даного приладу НЕ призначена для вторинної упаковки або зберігання в ній ХАРЧОВОЇ ПРОДУКЦІЇ.

Термін служби - 3 роки, за умови, що виріб використовується в суворій відповідності до цієї інструкції з експлуатації.

ТЕХНІЧНА ПІДТРИМКА

Єдина довідкова служба:

тел. 044-227-07-12
service@mystery.ua



Додаткову інформацію про гарантійний та після гарантійний ремонт Ви можете отримати за місцем придбання виробу або на сайті **www.mystery.ua**

Виробник:

МІСТЕРІ ЕЛЕКТРОНІКС ПТЕ ЛІМІТЕД
Румс 2006-8, 20/Ф, Ту Чайначем Екскейндж Скуере,
338 Кінгс Род, Ноз Пойнт, Гонконг, Китай
Зроблено в Китаї

Дата виготовлення: 07.2020 р.

Гарантійний термін: 1 рік

Не містить шкідливих речовин.

Імпортер: ТОВАРИСТВО З ОБМЕЖЕНОЮ ВІДПОВІДАЛЬНІСТЮ «ПЛАЗМА МАСТЕР»
Адреса 03150, м. Київ, вулиця Велика Васильківська, будинок 114
Тел.: 044-5949492