

Руководство по эксплуатации, техническому обслуживанию и установке

МАШИНА ПОСУДОМОЕЧНАЯ

Շահագործման, տեխնիկական սպասարկման և տեղադրման հրահանգ
ՍԴԱՍՔ ԼՎԱՅՈՂ ՄԵՔԵԼԱ

Иштетүү, техникалык жактан тейлөө жана орнотуу боюнча нускама
ИДИШ ЖУУЧУ МАШИНА

Қолдану, техникалық қызмет көрсету және орнату бойынша нұсқаулық
ЫДЫС-АЯҚ ЖУАТЫН МАШИНА

Настанова з експлуатації, технічного обслуговування та встановлення
МАШИНА ПОСУДОМИЙНА

BY

RU

AM

KG

KZ

UA

45311

60311

45312

60312

45313

60313

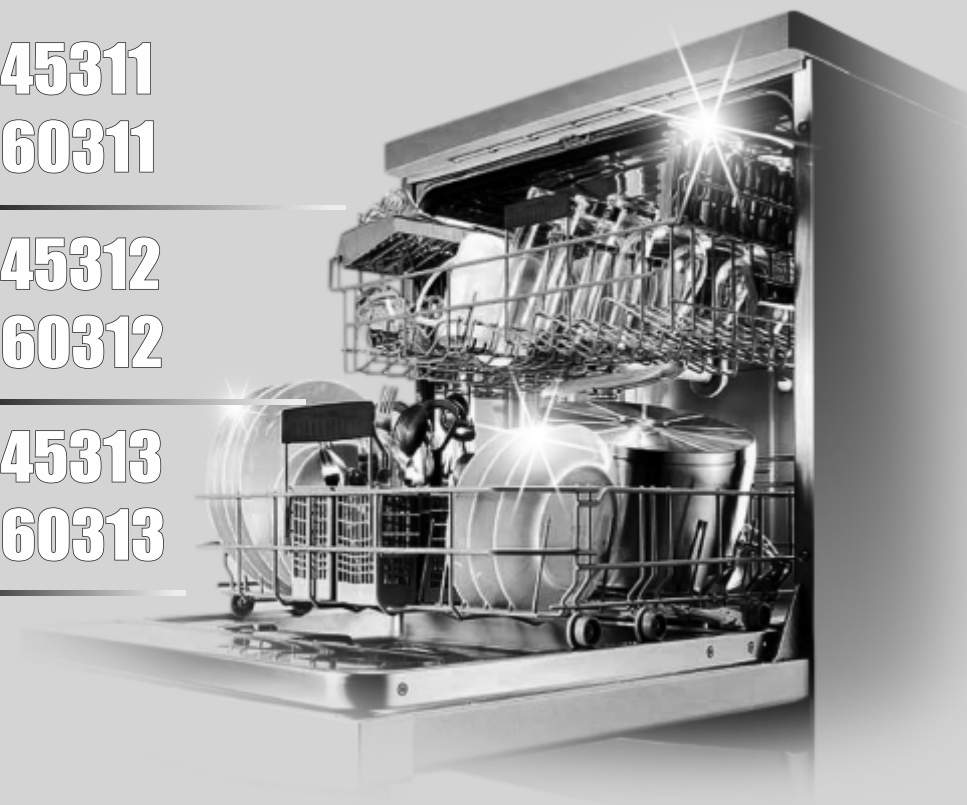

[] 45313-4 ГР.pdf
обл45313 ГР.pdf
№ заказа

Содержание

1 ОБЩИЕ УКАЗАНИЯ	2
2 ТРЕБОВАНИЯ БЕЗОПАСНОСТИ	3
3 КОМПЛЕКТНОСТЬ	5
4 ТЕХНИЧЕСКИЕ ХАРАКТЕРИСТИКИ	5
5 УСТРОЙСТВО И ПОРЯДОК РАБОТЫ	6
ПАНЕЛЬ УПРАВЛЕНИЯ	6
УСТРОЙСТВО ПОСУДОМОЕЧНОЙ МАШИНЫ	8
ДЕЙСТВИЯ ПЕРЕД ПЕРВЫМ ИСПОЛЬЗОВАНИЕМ	8
СИСТЕМА УМЯГЧЕНИЯ ВОДЫ	8
РЕГУЛИРОВАНИЕ РАСХОДА СОЛИ	9
ЗАГРУЗКА СОЛИ В СИСТЕМУ УМЯГЧЕНИЯ ВОДЫ	10
ЗАПОЛНЕНИЕ ДОЗАТОРА ОПОЛАСКИВАТЕЛЯ	11
ОПИСАНИЕ МОЮЩИХ СРЕДСТВ	13
ДОЗАТОР МОЮЩЕГО СРЕДСТВА	13
ЗАГРУЗКА ДОЗАТОРА МОЮЩЕГО СРЕДСТВА	13
ИСПОЛЬЗОВАНИЕ МОЮЩИХ СРЕДСТВ	14
ИСПОЛЬЗОВАНИЕ КОМБИНИРОВАННЫХ МОЮЩИХ СРЕДСТВ В ТАБЛЕТКАХ «3 В 1» («ВСЕ В 1»)	14
6 ЗАГРУЗКА ПОСУДОМОЕЧНОЙ МАШИНЫ	15
ЧТО ВАЖНО ДО И ПОСЛЕ ЗАГРУЗКИ ПОСУДЫ В КОРЗИНЫ	15
ЗАГРУЗКА ПОСУДЫ В ВЕРХнюю КОРЗИНУ	15
РЕГУЛИРОВКА ВЫСОТЫ РАСПОЛОЖЕНИЯ ВЕРХНЕЙ КОРЗИНЫ	16
ПОЛКИ	16
ЗАГРУЗКА ПОСУДЫ В НИЖНЮЮ КОРЗИНУ	17
СКЛАДНЫЕ ДЕРЖАТЕЛИ	18
ЛОТОК ДЛЯ СТОЛОВЫХ ПРИБОРОВ	18
РЕКОМЕНДАЦИИ ПО ЭКСПЛУАТАЦИИ	19
7 ПРОГРАММЫ МОЙКИ	20
ВКЛЮЧЕНИЕ МАШИНЫ	23
ВЫБОР ДОПОЛНИТЕЛЬНЫХ ФУНКЦИЙ	23
ИЗМЕНЕНИЕ ПРОГРАММЫ	24
ОТМЕНА ВЫПОЛНЕНИЯ ПРОГРАММЫ	25
ВЫКЛЮЧЕНИЕ МАШИНЫ	25
НАСТРОЙКА ГРОМКОСТИ ЗВУКОВОГО СИГНАЛА	25
СИСТЕМА ОПТИЧЕСКОЙ ИНДИКАЦИИ	26
8 ОБСЛУЖИВАНИЕ И УХОД	26
СИСТЕМА ФИЛЬТРОВ	26
ЧИСТКА ФИЛЬТРОВ	27
ЧИСТКА РАЗБРЫЗГИВАТЕЛЕЙ	27
УХОД ЗА ПОСУДОМОЕЧНОЙ МАШИНОЙ	28
ЗАЩИТА ОТ ЗАМЕРЗАНИЯ	28
РЕКОМЕНДАЦИИ ПО УХОДУ	28
9 УСТАНОВКА	29
10 ПОДКЛЮЧЕНИЕ	29
11 ВОЗМОЖНЫЕ НЕИСПРАВНОСТИ И МЕТОДЫ ИХ УСТРАНЕНИЯ	32
12 ТЕХНИЧЕСКОЕ ОБСЛУЖИВАНИЕ	34
13 ТРАНСПОРТИРОВАНИЕ И ХРАНЕНИЕ	34
14 УТИЛИЗАЦИЯ	34
15 ГАРАНТИЙНЫЕ ОБЯЗАТЕЛЬСТВА	35
ОСНАЩЕННОСТЬ МОДЕЛЕЙ	36
ПРИЛОЖЕНИЕ: ГАРАНТИЙНАЯ КАРТА	

BY

RU

1 ОБЩИЕ УКАЗАНИЯ

Наши посудомоечные машины постоянно совершенствуются, улучшаются их характеристики, обновляется дизайн, поэтому рисунки и обозначения в руководстве могут несколько отличаться от Вашей модели.

- Настоящее руководство по эксплуатации распространяется на машины посудомоечные моделей 45311, 45312, 45313, 60311, 60312, 60313. Данный прибор предназначен для использования в бытовых и аналогичных целях, например:
 - в кухонных зонах для персонала в магазинах, офисах и прочих производственных условиях;
 - в фермерских домах;
 - клиентами в гостиницах, отелях и прочей инфраструктуре жилого типа;
 - в отелях пансионного типа (проживание плюс завтрак).
- Посудомоечные машины не предназначены для коммерческого использования.
- **ВАЖНО!** Прочтите данное руководство, где есть вся информация по установке, правильному и безопасному использованию и обслуживанию посудомоечной машины. Внимательное ознакомление с руководством перед началом пользования посудомоечной машиной поможет Вам правильно обращаться с прибором.
- Сохраните руководство, оно поможет разрешить возникшие вопросы.
- Посудомоечная машина сертифицирована в соответствии с требованиями нормативных правовых актов (НПА) и технических нормативных правовых актов (ТНПА), по которым проведена обязательная сертификация.
- При покупке снимите упаковку и убедитесь, что посудомоечная машина не повреждена и полностью укомплектована.
- При продаже торговая организация обязана заполнить соответствующие разделы гарантийной карты, вклеить этикетки с серийным номером и штрихкодом в соответствующие поля гарантийной карты.
- **ВНИМАНИЕ! НИ В КОЕМ СЛУЧАЕ НЕ ВКЛЮЧАЙТЕ ПОВРЕЖДЕННУЮ МАШИНУ.**
- Посудомоечная машина должна быть подключена квалифицированным специалистом в соответствии с действующими нормами и правилами. Для осуществления гарантийного обслуживания Вашей посудомоечной машины необходимо обратиться в сервисный центр по обслуживанию бытовой техники (адрес вносится в гарантийную карту при покупке). Последующие ремонты и обслуживание могут выполнять специалисты уполномоченных организаций.
- При подключении посудомоечной машины должен быть заполнен талон установки.
- Убедитесь, что параметры электрической сети соответствуют параметрам прибора, указанным в руководстве по эксплуатации.
- В случае выявления несоответствия все электромонтажные работы по установке розетки и ее подключению должна выполнить ЖЭС по месту жительства или организация, имеющая право на установку и обслуживание электроприборов.
- Самовольно и неправильно подключенная посудомоечная машина, несоблюдение правил техники безопасности могут привести к поражению электрическим током, к пожару или затоплению помещения.
- Изготовитель и продавец не несет ответственности (в том числе и в гарантийный период) за дефекты и повреждения плиты, возникшие вследствие нарушения указаний по его хранению, установке, подключению, условий эксплуатации, либо действия непреодолимой силы (пожара, наводнения и т.п.), воздействия домашних животных, насекомых, грызунов и за последствия, вызванные неквалифицированным ремонтом.
- Изготовитель оставляет за собой право внесения изменений, не влияющих на работу машины.

2 ТРЕБОВАНИЯ БЕЗОПАСНОСТИ

- При пользовании посудомоечной машиной необходимо знать и выполнять правила безопасного обращения с бытовыми электрическими приборами.
- **ВНИМАНИЕ!** ПЕРЕД ПЕРВЫМ ВКЛЮЧЕНИЕМ ВЫДЕРЖАТЬ ПОСУДОМОЕЧНУЮ МАШИНУ В ПОМЕЩЕНИИ, ГДЕ ОНА БУДЕТ УСТАНОВЛЕНА, НЕ МЕНЕЕ ЧЕТЫРЕХ ЧАСОВ.
- **ВНИМАНИЕ!** ПОСУДОМОЕЧНЫЕ МАШИНЫ ВЫПОЛНЕНЫ ПО I КЛАССУ ЗАЩИТЫ ОТ ПОРАЖЕНИЯ ЭЛЕКТРИЧЕСКИМ ТОКОМ И ДОЛЖНЫ ПОДКЛЮЧАТЬСЯ К ДВУХПОЛЮСНОЙ РОЗЕТКЕ С ЗАЗЕМЛЯЮЩИМ КОНТАКТОМ!
- Для обеспечения Вашей безопасности заземление должно соответствовать установленным электротехническим нормам.
- **ЗАПРЕЩАЕТСЯ:** во избежание возникновения пожара:
 - ПОЛЬЗОВАТЬСЯ НЕИСПРАВНОЙ ПОСУДОМОЕЧНОЙ МАШИНОЙ.
 - ПОЛЬЗОВАТЬСЯ ПОСУДОМОЕЧНОЙ МАШИНОЙ БЕЗ ЗАЗЕМЛЕНИЯ.
 - САМОВОЛЬНО ПРОИЗВОДИТЬ КАКИЕ-ЛИБО КОНСТРУКТИВНЫЕ ИЗМЕНЕНИЯ ПОСУДОМОЕЧНОЙ МАШИНЫ.
- Не допускайте неосторожного пользования машиной. Нельзя садиться, размещать тяжелые предметы или становиться на открытую дверцу посудомоечной машины. Машина может опрокинуться.
- Не включайте посудомоечную машину, если не все панели корпуса находятся на своем месте.
- Если посудомоечная машина работает, дверцу следует открывать с большой осторожностью. Есть вероятность того, что брызги воды попадут наружу.
- При загрузке грязной посуды:
 - разместите острые предметы так, чтобы они не повредили уплотнение дверки;
 - острые ножи следует класть ручками вверх, чтобы не порезаться;
- **ПРЕДУПРЕЖДЕНИЕ!** Ножи и прочие принадлежности с острыми режущими кромками следует загружать в корзину режущими кромками вниз или размещать в горизонтальном положении.
- Следите за тем, чтобы дозатор моющего средства был пустым после завершения каждой программы мойки.
- Не мойте в посудомоечной машине изделия, которые не имеют маркировки с указанием на то, что они допускают мойку в посудомоечной машине. В случае пластмассовых изделий, не имеющих такой маркировки, обратитесь к рекомендациям изготовителя.
- Пользуйтесь только теми моющими средствами и ополаскивателями, которые предназначены специально для посудомоечных машин. Ни в коем случае не используйте в посудомоечной машине мыло, моющие средства для стирки или средства для мытья рук.
- Моющие средства для посудомоечных машин являются сильными щелочами. При проглатывании они могут представлять опасность. Следите за тем, чтобы эти средства не попадали вам в глаза или на кожу.
- Храните моющие средства и ополаскиватели в местах, недоступных для детей; не разрешайте детям подходить к машине с открытой дверцей: внутри нее еще может остаться моющее средство.
- Прибор не предназначен для использования лицами (включая детей) с пониженными физическими, сенсорными или умственными способностями или при отсутствии у них жизненного опыта или знаний, если они не находятся под присмотром или не проинструктированы об использовании прибора лицом, ответственным за их безопасность.
- Дети должны находиться под присмотром для недопущения игр с прибором.
- Нельзя оставлять дверцу в открытом положении, так как об нее можно споткнуться.
- Периодически (не реже одного раза в полгода) проверяйте состояние шнура питания (см. раздел 12).
- При подключении посудомоечной машины к электрической сети не допускается использование переходников, двойных и более розеток и удлинителей.

- Посудомоечная машина должна использоваться только по своему прямому назначению.
- Посудомоечную машину запрещается устанавливать под варочной панелью. Высокая температура, излучаемая варочной панелью, может повредить посудомоечную машину. По этой же причине не допускается установка машины в непосредственной близости к нагревательным устройствам.
- **ВНИМАНИЕ!** ПЕРЕД ВЫПОЛНЕНИЕМ УСТАНОВКИ ПОСУДОМОЕЧНОЙ МАШИНЫ НЕОБХОДИМО ОТКЛЮЧИТЬ ЕЕ ОТ ЭЛЕКТРИЧЕСКОЙ СЕТИ. НЕСОБЛЮЖДЕНИЕ ЭТОГО ТРЕБОВАНИЯ МОЖЕТ ПРИВЕСТИ К ЛЕТАЛЬНОМУ ИСХОДУ ИЛИ УДАРУ ЭЛЕКТРИЧЕСКИМ ТОКОМ.
- При установке следует проследить за тем, чтобы кабель питания не был перекручен или поврежден.
- Вилка и сетевой шнур после установки прибора должны быть легко доступны для обеспечения возможности отключения и не должны подвергаться нагреву.
- При присоединении прибора к системам водоснабжения необходимо использовать новые шланги, поставляемые с прибором. Повторное использование старых шлангов не допускается.
- При прокладке шланги не должны пережиматься, образовывать петли, иметь сильные изгибы и испытывать растягивающие усилия!

- **ВНИМАНИЕ!**  - ОПАСНОЕ НАПРЯЖЕНИЕ.

КАТЕГОРИЧЕСКИ ЗАПРЕЩАЕТСЯ ОБРЕЗАТЬ ШЛАНГ ПОДАЧИ ВОДЫ, ТАК КАК ВНУТРИ НЕГО ПРОХОДЯТ ПРОВОДА ПОД НАПРЯЖЕНИЕМ. ПЛАСТМАССОВЫЙ КОРПУС НА КОНЦЕ ШЛАНГА ПОДАЧИ ВОДЫ СОДЕРЖИТ ЭЛЕКТРИЧЕСКИЙ КЛАПАН. НЕ ПОГРУЖАЙТЕ ЭТОТ КОРПУС В ЖИДКОСТИ!

- **ВНИМАНИЕ!** ПЕРЕД МЫТЬЕМ ИЛИ ПРОВЕДЕНИЕМ ДРУГИХ ОПЕРАЦИЙ ПО ОБСЛУЖИВАНИЮ, ОБЯЗАТЕЛЬНО ОТКЛЮЧИТЕ ПОСУДОМОЕЧНУЮ МАШИНУ ОТ ЭЛЕКТРИЧЕСКОЙ СЕТИ!
- **ВНИМАНИЕ!** НЕ ДОПУСКАЕТСЯ ПОПАДАНИЕ РАСТВОРИТЕЛЕЙ И СПИРТОВ В МОЮЩУЮ КАМЕРУ. СУЩЕСТВУЕТ ОПАСНОСТЬ ВЗРЫВА!
- **ВНИМАНИЕ!** СОБЛЮДАЙТЕ УКАЗАНИЯ ИНСТРУКЦИИ ПО МОНТАЖУ ПРИ УСТАНОВКЕ МАШИНЫ, КРЕПЛЕНИИ МЕБЕЛЬНОЙ ПАНЕЛИ, ПОДКЛЮЧЕНИИ К ЭЛЕКТРИЧЕСКОЙ СЕТИ, ВОДОПРОВОДНОЙ СЕТИ И КАНАЛИЗАЦИИ. УБЕДИТЕСЬ, ЧТО МЕБЕЛЬ НАД И РЯДОМ С ПОСУДОМОЕЧНОЙ МАШИНОЙ НАДЕЖНО ЗАКРЕПЛЕНА.

3 КОМПЛЕКТНОСТЬ

Таблица 1

Комплектующие	Исполнения посудомоечной машины		
	45311; 60311	45312; 45313	60312; 60313
Машина посудомоечная, шт.	1		
Руководство по эксплуатации, шт.	1		
Гарантийная карта, шт.	1		
Инструкция по монтажу, шт.	1		
Держатель сливного шланга, шт.	1		
Верхняя корзина, шт.	1		
Нижняя корзина, шт.	1		
Корзина для столовых приборов, шт.	1	1	-
Полка, шт.	4	2	4
Лоток для столовых приборов, шт.	-	1	1
Комплект крепежных деталей, шт.	1		
Этикетка гарантийной карты, шт.	4		
Этикетка энергетической эффективности (BY), шт.	1		
Этикетка энергетической эффективности (UA), шт.	1		

BY

RU

4 ТЕХНИЧЕСКИЕ ХАРАКТЕРИСТИКИ

Таблица 2

Модель посудомоечной машины	45311	45312; 45313	60311	60312; 60313
	Максимальное число комплектов посуды для мытья	10		12
Диапазон номинальных напряжений, В	220-240			
Номинальная потребляемая мощность, Вт	1900			
Номинальная частота, Гц	50			
Класс электробезопасности	I			
Допустимое давление воды (давление потока), МПа	0,03 - 1			
Температура подводимой воды, °С	Макс. 65			
Масса посудомоечной машины, кг, не более	32,7	36,2	37	40,7
Габаритные размеры:				
Высота, см	82-87			
Ширина, см	45		60	
Глубина (с соединителями), см	59,8			

Технический лист

Наименование изготовителя	«Вестель Беяз Ешья Санайи, Ве Тиджарет А.С.»				
Модель посудомоечной машины	45311	45312; 45313	60311	60312	60313
Номинальная вместимость для стандартного цикла в комплектах посуды	10		12		15
Класс энергетической эффективности	A++				
*Годовое энергопотребление AEC (280 циклов), кВт•ч/год	211		258		267
Энергопотребление для стандартного рабочего цикла Et , кВт•ч	0,73		0,9		0,93
Потребляемая мощность в режиме «Выключено» P_o , Вт	0,5				
Потребляемая мощность в режиме энергосбережения P_f , Вт	1,00				
**Годовой расход воды AWC (280 циклов), л/год	3080		2520		
***Класс эффективности сушки	A				
****Наименование программы стандартного цикла мойки	ECO				
Время выполнения программы стандартного цикла мойки, мин.	198		221	162	171
Длительность режима «Оставлено включенным» T_i , мин.	-				
Корректируемый уровень звуковой мощности (уровень шума), дБ	49	45	47		45
Тип посудомоечной машины	встраиваемая				
*Энергопотребление AEC , кВт•ч/год, определено для 280 стандартных рабочих циклов с использованием холодной воды при режимах с низким потреблением мощности. Фактическое энергопотребление зависит от интенсивности и режимов использования устройства.					
**Расход воды AWC , л/год, определен для 280 стандартных рабочих циклов. Фактический расход воды зависит от интенсивности и режимов использования устройства.					
*** Эффективность сушки класса А по шкале от G (наименьшая эффективность) до А (наибольшая эффективность).					
**** ECO - это стандартный цикл мойки, к которому относится информация, указанная на этикетке энергетической эффективности и в техническом листе. Данная программа подходит для мытья посуды средней степени загрязнения при наилучшем сочетании энергопотребления и расхода воды.					

5 УСТРОЙСТВО И ПОРЯДОК РАБОТЫ

Панель управления

Модель 45311

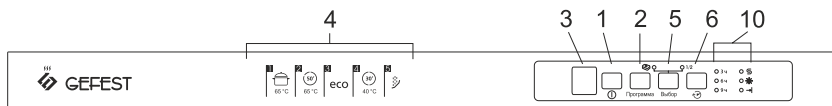

Модель 60311



Модель 45312

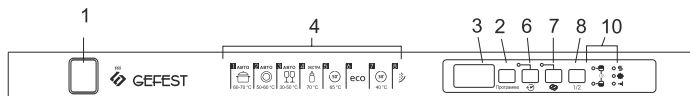

Модель 60312

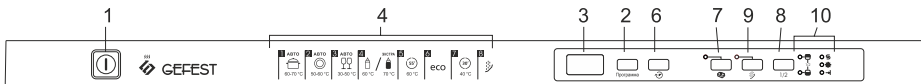

Модель 45313

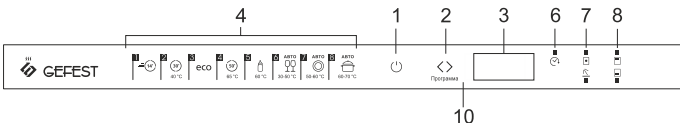

Модель 60313

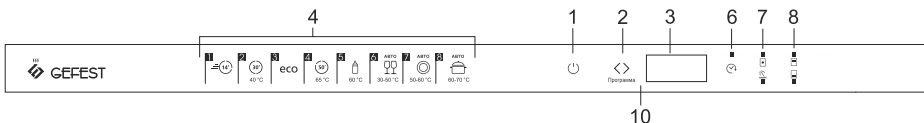

1. *Кнопка (сенсорная зона) включения и выключения подачи электропитания.
2. *Кнопка (сенсорная зона) выбора программы мойки. Данная кнопка предназначена для выбора нужной программы мойки.
3. Дисплей - в зависимости от модели на дисплее высвечиваются следующие параметры: порядковый номер программы мойки, время окончания заданной программы, время отсрочки запуска, коды ошибок.
4. Порядковые номера программ мойки и их пиктограммы.
5. Кнопка включения режима «3 в 1» или функции «половинная загрузка» (для моделей 45311 и 60311).
6. *Кнопка (сенсорная зона) выбора времени отложенного старта. Нажатием кнопки устанавливается время отсрочки запуска программы мойки.
7. Кнопка включения режима «3 в 1» (для моделей 45312 и 60312). Сенсорная зона включения режима «3 в 1» и/или программы дополнительного ополаскивания (для моделей 45313 и 60313).
8. *Кнопка (сенсорная зона) выбора функции «половинной загрузки» - мытья посуды в верхней корзине или в нижней корзине.
9. Кнопка включения программы дополнительного ополаскивания.
10. Индикаторы

* - Индикатор отсутствия ополаскивателя. Включается, когда необходимо добавить ополаскиватель.

§ - Индикатор отсутствия соли. Включается, когда необходимо добавить соль.

→ - Индикатор окончания выполнения программы (для моделей 45311 и 60311).

3 ч

6 ч - Индикатор времени отложенного старта.

9 ч

* В зависимости от модели: для моделей 45311, 45312, 60311, 60312 - кнопки, для моделей 45313, 60313 - сенсорные зоны.

BY

RU

Устройство посудомоечной машины

Модели 45311, 45312, 45313

Модели 60311, 60312, 60313



Рис. 1



Рис. 2

- 1 - Верхняя корзина
- 2 - Верхний разбрызгиватель
- 3 - Нижняя корзина
- 4 - Нижний разбрызгиватель
- 5 - Фильтры
- 6 - Табличка с техническими характеристиками изделия
- 7 - Панель управления
- 8 - Дозатор моющего средства и ополаскивателя
- 9 - Корзина для столовых приборов (для моделей 45311, 45312, 45313, 60311)
- 10 - Емкость для соли
- 11 - Лоток для столовых приборов (для моделей 45312, 45313, 60312, 60313)
- 12 - Система активной сушки (для моделей 45312, 45313, 60312, 60313). Данная система предлагает улучшенные качества сушки посуды.

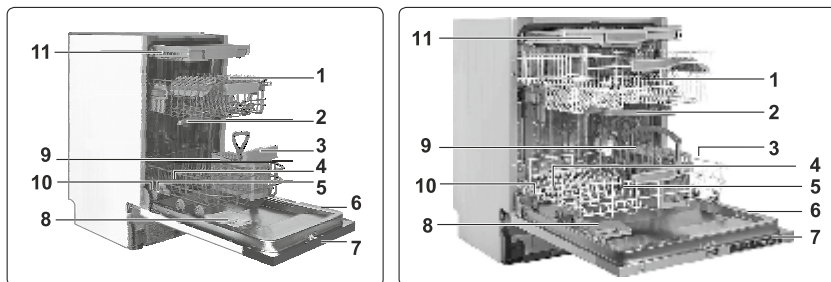
Действия перед первым использованием

Перед первым использованием посудомоечной машины выполните следующие действия:

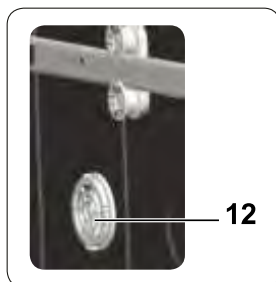
- Снимите всю упаковку.
- Убедитесь, что параметры электрической и водопроводной сети соответствуют параметрам прибора, указанным в руководстве по эксплуатации.
- Настройте систему умягчения воды (см. раздел «Система умягчения воды»).
- Засыпьте в емкость для соли примерно 1 кг соли, а затем долейте воду до максимального уровня (см. раздел «Загрузка соли в систему умягчения воды»).
- Заполните дозатор ополаскивателя (см. раздел «Заполнение дозатора ополаскивателя»).
- Заполните дозатор моющего средства (см. раздел «Описание моющих средств»).
- **ВАЖНО: ПЕРЕД ПЕРВЫМ ИСПОЛЬЗОВАНИЕМ ЗАПУСТИТЕ ВЫПОЛНЕНИЕ ПРОГРАММЫ «ИНТЕНСИВНАЯ» БЕЗ ЗАГРУЗКИ ПОСУДЫ ДЛЯ УДАЛЕНИЯ КОНСЕРВАЦИОННЫХ МАТЕРИАЛОВ И ЗАГРЯЗНЕНИЙ, КОТОРЫЕ МОГЛИ ОСТАТЬСЯ ПОСЛЕ ПРОЦЕССА ПРОИЗВОДСТВА.**

Система умягчения воды

- Назначение системы умягчения воды состоит в удалении из воды минералов и солей, которые в противном случае могут оказывать отрицательное влияние на эффективность работы прибора. Чем выше содержание таких минералов и солей, тем выше жесткость воды. Система умягчения воды должна быть настроена в соответствии с жесткостью воды в Вашем районе. Информацию о жесткости воды можно получить в местной службе водоснабжения.

- Если жесткость используемой воды выше 17,8 °Ж (50 °dH) или используется колодезная вода, рекомендуется использовать фильтры и устройства очистки воды.

Регулирование расхода соли

- В посудомоечной машине предусмотрена возможность регулирования количества расходуемой соли с учетом жесткости воды в сети. Тем самым можно оптимизировать уровень расхода соли с учетом конкретных условий.
- Регулирование количества расходуемой соли осуществляется установкой значений жесткости воды от «L1» до «L6» на дисплее. Заводская настройка - «L3».
- В соответствии с жесткостью воды в Вашем районе по таблице 3 определите требуемое значение установки.
- Настройка количества расходуемой соли выполняется следующим образом:

- Модели 45311, 60311:

1. Включите посудомоечную машину, нажав кнопку (1).
2. Затем нажмите и удерживайте кнопку выбора программы мойки (2) для активации режима регулировки количества расходуемой соли.

ВАЖНО: Интервал времени между нажатием кнопки (1) и нажатием кнопки выбора программы мойки (2) должен быть минимальным. В противном случае на дисплее отобразится порядковый номер программы мойки. При этом выключите посудомоечную машину, нажав кнопку (1), и начните процесс регулировки количества расходуемой соли заново.

3. Удерживайте кнопку выбора программы мойки (2) до появления на дисплее: «L».
4. При активации режима регулировки количества расходуемой соли на дисплее последовательно в течение 2 секунд будут отображаться «L» и цифра последнего установленного значения жесткости воды в интервале от «1» до «6».
5. Чтобы изменить установленное значение жесткости воды, нажмите кнопку выбора программы мойки (2). После каждого нажатия этой кнопки установленное значение увеличивается на один уровень. При нажатии кнопки (2) после достижения значения «L6» на дисплее снова появится значение «L1».
6. Нажатием кнопки (1) выключите машину для завершения процесса выбора и сохранения настройки.

- Модели 45312, 45313, 60312, 60313:

1. Нажмите и удерживайте кнопку (сенсорную зону) выбора программы мойки (2).
2. Одновременно включите посудомоечную машину, нажав кнопку (сенсорную зону) (1).
3. Удерживайте кнопку (сенсорную зону) выбора программы мойки (2) до исчезновения «SL».
4. На дисплее машины отобразится последнее установленное значение жесткости воды «L...».
5. Чтобы изменить установленное значение жесткости воды нажмите кнопку (сенсорную зону) выбора программы мойки (2). После каждого нажатия этой кнопки установленное значение увеличивается на один уровень. При нажатии кнопки (сенсорной зоны) (2) после достижения значения «L6» на дисплее снова появится значение «L1».
6. Нажатием кнопки (сенсорной зоны) (1) выключите машину для завершения процесса выбора и сохранения настройки.

Таблица 3

Уровень	Жесткость воды			Устанавливаемое значение на дисплее
	°dH	ммоль/л	°Ж	
1	0-5	0-0,9	0-1,8	L1
2	6-11	1,0-2,0	2,0-4,0	L2
3	12-17	2,1-3,0	4,2-6,0	L3
4	18-22	3,1-4,0	6,2-8,0	L4
5	23-31	4,1-5,5	8,2-11,0	L5
6	32-50	5,6-8,9	11,2-17,8	L6

BY

RU

Загрузка соли в систему умягчения воды

- **ВНИМАНИЕ! СЛЕДУЕТ ПОЛЬЗОВАТЬСЯ ТОЛЬКО СОЛЬЮ, СПЕЦИАЛЬНО ПРЕДНАЗНАЧЕННОЙ ДЛЯ ПОСУДОМОЕЧНЫХ МАШИН!**
- Емкость для соли находится под нижней корзиной. Процедура ее заполнения описана ниже.
- Соль любого другого типа, не предназначенная для посудомоечных машин, особенно столовая соль, приведет к выходу системы умягчения воды из строя. В случае повреждений, вызванных использованием соли неподходящего типа, изготовитель не дает никаких гарантий и не несет ответственности за любые повреждения такого рода.
- **ВАЖНО: ЗАПОЛНЯТЬ ЕМКОСТЬ СОЛЬЮ СЛЕДУЕТ ТОЛЬКО НЕПОСРЕДСТВЕННО ПЕРЕД ПУСКОМ ОДНОЙ ИЗ ПРОГРАММ МОЙКИ.** Это позволяет устранить любые возможные следы соли в виде крупинок и соленой воды, которые, в противном случае, могут оставаться на дне машины и вызывать коррозию.
- Чтобы загрузить соль, извлеките нижнюю корзину. Вращая против часовой стрелки, открутите и снимите крышку емкости для соли (рис. 3, иллюстрации 1 и 2).
- При первом использовании машины засыпьте в емкость для соли примерно 1 кг соли и залейте ее водой до максимального уровня (рис. 3, иллюстрации 3 и 4).
- Закройте емкость для соли, тщательно закрутив крышку по часовой стрелке.



Рис. 3

- Даже при достаточно заполненной емкости индикатор отсутствия соли на панели управления может оставаться включенным до тех пор, пока соль полностью не растворится. После выполнения первого цикла мойки индикатор отсутствия соли на панели управления гаснет.
- Приблизительно через 20-30 моек (в зависимости от жесткости воды) при включении индикатора отсутствия соли на панели управления, необходимо снова заполнить емкость для соли до максимального уровня примерно 1 кг соли. При этом вытекание небольшого количества воды из емкости для соли считается нормальным явлением.
- **ВНИМАНИЕ! ЕСЛИ СРАЗУ ПОСЛЕ ВОСПОЛНЕНИЯ КОЛИЧЕСТВА СОЛИ ВЫ НЕ СОБИРАЕТЕСЬ МЫТЬ ПОСУДУ, ЗАПУСТИТЕ ВЫПОЛНЕНИЕ КОРОТКОЙ ПРОГРАММЫ МОЙКИ БЕЗ ПОСУДЫ, ЧТОБЫ ЗАЩИТИТЬ МАШИНУ ОТ КОРРОЗИИ.**

Заполнение дозатора ополаскивателя

Назначение ополаскивателя

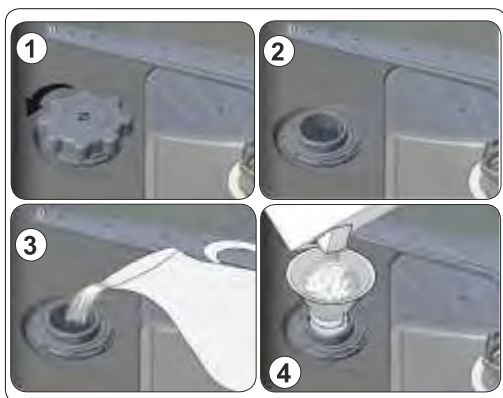
- Ополаскиватель автоматически подается во время последнего ополаскивания и обеспечивает высокое качество ополаскивания и высыхание посуды без пятен и разводов.
- **ВНИМАНИЕ!** ИСПОЛЬЗУЙТЕ ДЛЯ ПОСУДОМОЕЧНОЙ МАШИНЫ ТОЛЬКО СПЕЦИАЛЬНЫЕ ОПОЛАСКИВАТЕЛИ.
- **ЗАПРЕЩАЕТСЯ** ЗАПОЛНЯТЬ ДОЗАТОР ОПОЛАСКИВАТЕЛЯ ЛЮБЫМИ ДРУГИМИ СРЕДСТВАМИ (НАПРИМЕР, ЧИСТЯЩИМИ СРЕДСТВАМИ ДЛЯ ПОСУДОМОЕЧНЫХ МАШИН, ЖИДКИМИ МОЮЩИМИ СРЕДСТВАМИ). В ПРОТИВНОМ СЛУЧАЕ ПРИБОР БУДЕТ ПОВРЕЖДЕН.

BY

RU

Дозатор ополаскивателя



Рис. 4

- Откройте крышку дозатора ополаскивателя (рис. 4, иллюстрация 1).
- Налейте ополаскиватель в дозатор до максимального уровня (рис. 4, иллюстрация 2).
- Закройте крышку дозатора ополаскивателя.
- Следите за тем, чтобы дозатор не оказался переполненным, так как это может привести к появлению обильной мыльной пены.
- **ВНИМАНИЕ!** ЛЮБЫЕ СЛЕДЫ ОПОЛАСКИВАТЕЛЯ, ПОЯВИВШИЕСЯ В РЕЗУЛЬТАТЕ ЕГО РАЗБРЫЗГИВАНИЯ ПРИ ЗАПОЛНЕНИИ ДОЗАТОРА, НЕОБХОДИМО ВЫТИРАТЬ ГИГРОСКОПИЧЕСКОЙ ТКАНЕВОЙ САЛФЕТКОЙ, ЧТОБЫ ПРЕДОТВРАТИТЬ ПОЯВЛЕНИЕ ПЕНЫ В ПРОЦЕССЕ МОЙКИ.

Регулировка количества ополаскивателя

- Требуемое количество ополаскивателя зависит от жесткости воды. Слишком много средства приведет к чрезмерному образованию пены и разводам на посуде. Если вода в Вашем районе мягкая, то ополаскиватель использовать не требуется.
- Регулирование количества расходуемого соли ополаскивателя осуществляется установкой значений от «r1» до «r5» на дисплее (см. таблицу 4). Заводская настройка - «r4».
- Регулировка количества ополаскивателя выполняется следующим образом:

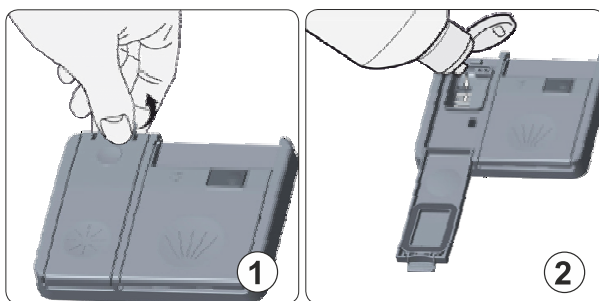
- Модели 45311, 60311:

1. Включите посудомоечную машину, нажав кнопку (1).
2. Затем нажмите и удерживайте кнопку выбора программы мойки (2) для активации режима регулировки количества ополаскивателя.

ВАЖНО: Интервал времени между нажатием кнопки (1) включения посудомоечной машины и нажатием кнопки выбора программы мойки (2) должен быть минимальным. В противном случае на дисплее отобразится порядковый номер программы мойки. При этом выключите посудомоечную машину, нажав кнопку (1), и начните процесс регулировки количества ополаскивателя заново.

3. Удерживайте кнопку выбора программы мойки (2) до исчезновения «rA». Настройка ополаскивателя следует за настройкой жесткости воды.
4. При активации режима регулировки количества ополаскивателя на дисплее последовательно в течение 2 секунд будут отображаться «г» и цифра последнего установленного значения количества ополаскивателя в интервале от «1» до «5».
5. Чтобы изменить установленное значение настройки нажмите кнопку выбора программы мойки (2). После каждого нажатия этой кнопки установленное значение увеличивается на один уровень. При нажатии кнопки выбора программы мойки (2) после достижения значения «г5» на дисплее снова появится значение «r1».
6. Нажатием кнопки (1) выключите машину для завершения процесса выбора и сохранения настойки.

- Модели 45312, 45313, 60312, 60313:

1. Нажмите и удерживайте кнопку (сенсорную зону) выбора программы мойки (2).
2. Одновременно включите посудомоечную машину, нажав кнопку (сенсорную зону) (1).
3. Удерживайте кнопку (сенсорную зону) выбора программы мойки (2) до исчезновения «rA». Настройка ополаскивателя следует за настройкой жесткости воды.
4. На дисплее машины отобразится текущая настройка «г...».
5. Чтобы изменить установленное значение настройки нажмите кнопку (сенсорную зону) (2). После каждого нажатия этой кнопки (сенсорной зоны) установленное значение увеличивается на один уровень. При нажатии кнопки (сенсорной зоны) (2) после достижения значения «г5» на дисплее снова появится значение «r1».
6. Нажатием кнопки (сенсорной зоны) (1) выключите машину для завершения процесса выбора и сохранения настойки.

Таблица 4

Уровень	Количество применяемого ополаскивателя	Устанавливаемое значение на дисплее
1	Ополаскиватель не подается	r1
2	1 доза	r2
3	2 дозы	r3
4	3 дозы	r4
5	4 дозы	r5

- Если после мойки посуда плохо высушена и на ней остаются капли воды или известковые пятна, увеличьте подачу ополаскивателя. Повышайте подачу ополаскивателя до тех пор, пока на Вашей посуде не будет никаких следов.
- Если на посуде образуются клейкие белесые полосы или на лезвиях ножей или стеклянной посуде появляется голубоватая пленка, то подачу ополаскивателя следует уменьшить.

Описание моющих средств

Назначение мощного средства

- Моющие средства, в состав которых входят определенные химические вещества, предназначены для удаления загрязнений с посуды.

Концентрированные моющие средства

- По химическому составу моющие средства для посудомоечных машин делятся на два вида:
 - обычные щелочные моющие средства, в состав которых входит каустическая сода.
 - концентрированные моющие средства с низким содержанием щелочи и натуральными ферментами.
- Использование программ мойки типа «Экономичная» в сочетании с концентрированными моющими средствами позволяет снижать загрязнение окружающей среды и дает хорошие результаты мойки. Такие программы позволяют максимально использовать способность ферментов, содержащихся в моющих средствах, растворять загрязнения. Именно поэтому программы мойки типа «Экономичная» с концентрированными моющими средствами могут давать те же результаты, которые без таких моющих средств обеспечивали только программы типа «Интенсивная».

Комбинированные моющие средства в таблетках «3 в 1» («все в 1»)

- Моющие средства в таблетках различных изготовителей растворяются с различной скоростью. По этой причине некоторые таблетки не успевают раствориться и обеспечить нужное моющее действие в течение коротких программ. Поэтому при использовании мощного средства в таблетках следует выбирать программы большой длительности для того, чтобы моющее средство было полностью израсходовано.
- В коротких программах рекомендуется применение порошковых моющих средств, а не комбинированных.

Дозатор моющего средства

- Перед каждой программой мойки необходимо заново заполнять дозатор моющим средством, следуя указаниям, приведенным в таблице программ мойки. В данной посудомоечной машине расходуется меньшее количество моющего средства и ополаскивателя по сравнению с обычными машинами. Моющее средство следует закладывать перед самым пуском машины, иначе оно становится влажным и плохо растворяется.

Загрузка дозатора моющего средства



Рис. 5

- Крышка открывается нажатием кнопки (рис. 5, иллюстрация 1).
- Моющее средство необходимо закладывать перед самым началом цикла мойки (рис. 5, иллюстрация 2).
- **ВНИМАНИЕ!** МОЮЩИЕ СРЕДСТВА ДЛЯ ПОСУДОМОЕЧНЫХ МАШИН ЯВЛЯЮТСЯ КОРРОЗИОННЫМИ ВЕЩЕСТВАМИ! ХРАНИТЕ ЭТИ СРЕДСТВА В МЕСТАХ, НЕДОСТУПНЫХ ДЛЯ ДЕТЕЙ.

Использование моющих средств

- Следует пользоваться только теми моющими средствами, которые специально предназначены для посудомоечных машин. Моющие средства должны быть годными и сухими. Не засыпайте моющее средство в порошок в посудомоечную машину до тех пор, пока посуда не будет готова к мойке.
- Заполните дозатор моющим средством. В дозаторе имеются метки, указывающие дозировку.
- Обязательно соблюдайте указания изготовителя по дозировке и хранению, приведенные на упаковке моющего средства.
- Закройте крышку дозатора до щелчка, пока она не станет на свое место.
- Если посуда сильно загрязнена, добавьте в дозатор дополнительное моющее средство в отделе предварительной мойки.

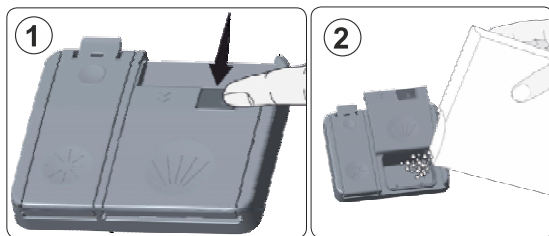
Использование комбинированных моющих средств в таблетках «3 в 1» («все в 1»)

- Посудомоечная машина приспособлена к использованию комбинированных моющих средств в таблетках «3 в 1» («все в 1»). Данные моющие средства должны применяться согласно инструкций изготовителя.
- Моющие средства в таблетках содержат как моющие, так и ополаскивающие средства, заменители соли и др. вещества, поэтому при их использовании не требуются соль и ополаскиватель.
- Моющие средства в таблетках функционируют только до определенного уровня жесткости воды (в большинстве случаев 3,75 ммоль/л). Если уровень выше, то для достижения оптимальных результатов мытья посуды необходимо дополнительно использовать соль и ополаскиватель.
- Если уровень жесткости воды в Вашем районе соответствует уровню, указанному в инструкции изготовителя на упаковке таблеток, то настройку количества расходуемой соли необходимо установить на минимальный уровень.
- Моющее средство в таблетках следует класть в дозатор перед самым началом программы мойки. Используя таблетки типа «3 в 1» («все в 1») в растворяющейся в воде защитной оболочке, беритесь за оболочку таблетки только сухими руками и загружайте таблетку только в сухой дозатор моющего средства, чтобы она не прилипла к его стенкам.
- **ВНИМАНИЕ!** ТАБЛЕТКИ «3 В 1» («ВСЕ В 1») ДОЛЖНЫ СВОБОДНО ПОМЕЩАТЬСЯ В ДОЗАТОРЕ МОЮЩЕГО СРЕДСТВА, ЧТОБЫ ИСКЛЮЧИТЬ ЕГО ПОЛОМКУ. РАСКРОШЕННЫЕ И ПОТРЕСКАВШИЕСЯ ТАБЛЕТКИ «3 В 1» («ВСЕ В 1») НЕПРИГОДНЫ ДЛЯ ИСПОЛЬЗОВАНИЯ.
- **ВНИМАНИЕ!** НИКОГДА НЕ ПОМЕЩАЙТЕ КОМБИНИРОВАННЫЕ МОЮЩИЕ СРЕДСТВА ВО ВНУТРЬ МОЮЩЕЙ КАМЕРЫ ИЛИ В КОРЗИНУ ДЛЯ СТОЛОВЫХ ПРИБОРОВ.
- **ВНИМАНИЕ!** ХРАНИТЕ ВСЕ МОЮЩИЕ СРЕДСТВА В МЕСТАХ, НЕДОСТУПНЫХ ДЛЯ ДЕТЕЙ.
- В случае проблем при применении комбинированных моющих средств следует обращаться к их изготовителю.
После прекращения применения комбинированных моющих средств, убедитесь, что настройки жесткости воды и ополаскивателя установлены правильно.

6 ЗАГРУЗКА ПОСУДОМОЕЧНОЙ МАШИНЫ

- Для достижения оптимальных результатов мойки посуды следуйте приведенным ниже инструкциям по загрузке посудомоечной машины. Конкретный вид корзин/лотков и корзинок для столовых приборов могут быть разными в зависимости от модели.

Что важно до и после загрузки посуды в корзины

- Удалите все значительные остатки пищи с посуды. Ополаскивание посуды под проточной водой не является обязательным. Разложите изделия в посудомоечной машине следующим образом:

Такие предметы, как чашки, стаканы, кастрюли, сковороды и т.п., кладутся вверх дном. Изогнутые изделия или изделия с углублениями должны располагаться под наклоном, чтобы вода могла свободно стекать с них.

Вся посуда должна быть уложена надежно, чтобы она не могла опрокинуться и переместиться из-за потока воды.

В процессе мойки посуда не должна мешать вращению разбрызгивателей.

- Не следует мыть в посудомоечной машине слишком мелкие изделия, так как они могут легко выпасть из корзин.
- Чтобы избежать стекания воды из верхней корзины на нижнюю, рекомендуется вынимать посуду сначала из нижней корзины, а затем из верхней.

Загрузка посуды в верхнюю корзину

- Верхняя корзина служит для загрузки более деликатной и лёгкой посуды, такой как стаканы, кружки, чашки для кофе и чая, соусники, тарелки, маленькие миски и мелкие кастрюльки (если они не очень грязные). Устанавливать столовую и кухонную посуду следует, так чтобы её не перевернуло или сдвинуло струями воды.
- Схема оптимальной укладки посуды в верхней корзине посудомоечной машины представлена на рис. 6.

Модель 45311, 45312, 45313

Модель 60311, 60312, 60313

Регулировка высоты расположения верхней корзины



Рис. 6

BY

RU

- Высота расположения верхней корзины может быть отрегулирована с целью создания большего пространства для крупной посуды в верхней или в нижней корзине.

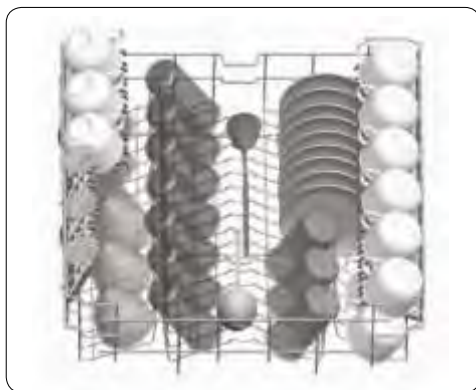
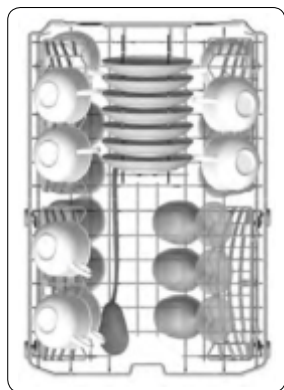

Рис. 7

- Схема установки на разной высоте верхней корзины посудомоечных машин моделей 45311 и 60311 представлена на рис. 7.
- Для данных моделей машин положение верхней корзины регулируется переустановкой ее в направляющих на ролики, находящиеся на другой высоте. Прежде чем задвинуть корзину убедитесь, что с обеих сторон используются ролики, находящиеся на одинаковой высоте.
- Для регулировки положения верхней корзины: Откройте защелки на правой и левой направляющих верхней корзины, повернув их наружу. Полностью извлеките корзину. Вставьте корзину обратно на желаемой высоте. Зафиксируйте защелки в исходном положении.
- Схема установки на разной высоте верхней корзины посудомоечных машин моделей 45312, 60312, 45312, 60312 представлена на рис. 8.
- Для данных моделей машин положение верхней корзины может регулироваться перемещением корзины

на более высокий или низкий уровень с помощью механизма, который регулирует ее высоту: вверх (рис. 8, иллюстрация 1) или вниз (рис. 8, иллюстрация 2), без необходимости

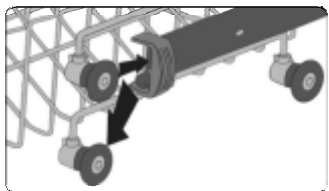
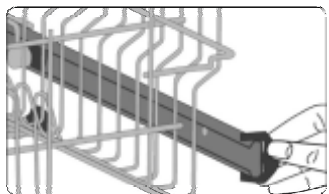

Рис. 8

извлекать корзину из направляющих.

- Удерживая корзину с двух сторон, поднимите ее вверх или вниз, причем обе стороны верхней корзины должны быть на одном уровне.

Полки

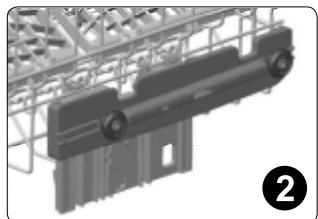
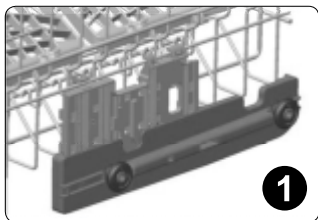
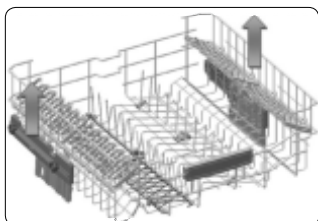
- Использование полок позволяет увеличить полезный объем верхней корзины. На полки, находящиеся в открытом положении (рис. 9, иллюстрация 1), можно ставить стаканы и чашки, а бокалы и рюмки на тонкой ножке подвешивать в их вырезках. Чтобы лучше разместить маленькие кастрюли и миски, полки можно сложить (рис. 9, иллюстрация 2).



Рис. 9

Загрузка посуды в нижнюю корзину

- Рекомендуем в нижнюю корзину помещать большую и наиболее трудную для мытья посуду, такую как: кастрюли, кастрюльки, крышки, столовая посуда, салатницы и т. п. так, как показано на рис. 10.
- Предпочтительнее располагать сервировочные блюда и крышки по бокам корзины, чтобы они не препятствовали вращению верхнего разбрызгивателя.
- Следует помнить о том, что:
 - Кастрюли, столовые миски и т. д. должны всегда размещаться вверх дном, чтобы вода могла стекать.
 - Глубокие кастрюли следует наклонить, чтобы в них не накапливалась вода.
 - Нижняя корзина имеет складные решётки, дающие возможность загрузить кастрюли и кастрюльки больших или меньших объёмов.

BY

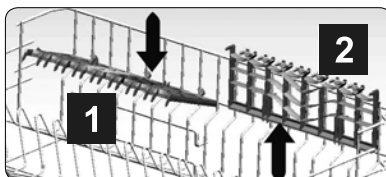
RU

Модель 45311, 45312, 45313

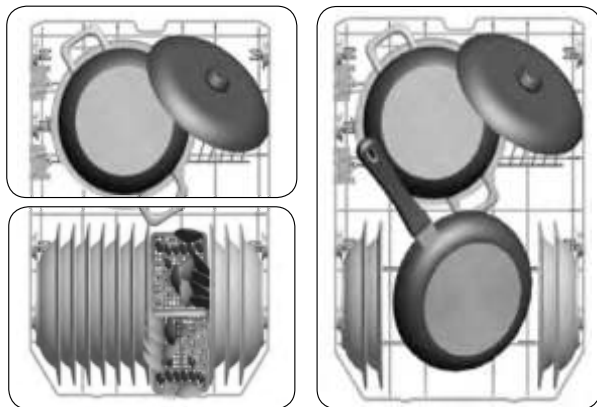

Модель 60311, 60312, 60313



Рис. 10

Складные держатели

- Складные держатели позволяют размещать крупную посуду в верхней и нижней корзинах: кастрюли, сковородки и др. Использовать складные держатели можно, поднимая их вверх (рис. 11, иллюстрация 1) или складывая (рис. 11, иллюстрация 2).

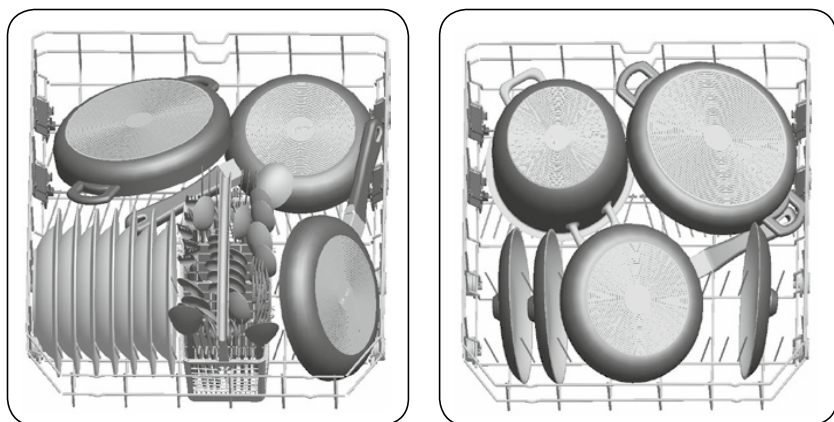

Рис. 11

Лоток для столовых приборов

- Посудомоечные машины моделей 45312, 45313, 60312, 60313 оснащены лотком для столовых приборов. Лоток для столовых приборов предназначен для размещения столовых приборов и кухонных принадлежностей.

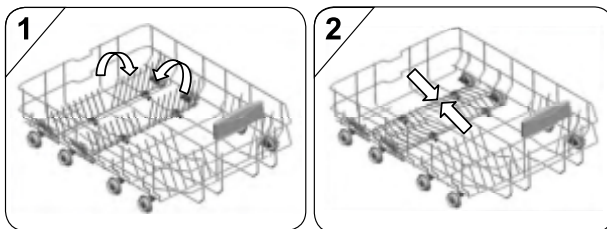

Рис. 12

- Для достижения как можно лучших результатов мытья столовые приборы и кухонные принадлежности следует укладывать в лоток горизонтально (рис. 12), при этом необходимо следить за тем, чтобы:
 - приборы не соприкасались друг с другом,
 - длинные предметы располагались посередине лотка.
- ВНИМАНИЕ!** СТОЛОВЫЕ ПРИБОРЫ НЕ ДОЛЖНЫ ВЫСТУПАТЬ ЗА ПРЕДЕЛЫ ЛОТКА.
- В посудомоечных машинах моделей 60312 и 60313 лоток для столовых приборов состоит из двух частей, каждая из которых может быть извлечена отдельно, чтобы получить больше места для посуды в верхней корзине (см. рис.13, иллюстрации 1 и 2).

Левая часть лотка извлечена

Правая часть лотка извлечена



Рис. 13

Рекомендации по эксплуатации

Непригодны для мытья в посудомоечной машине следующие столовые приборы и посуда:

- изделия с деревянными, перламутровыми или фарфоровыми ручками;
- пластмассовые изделия, не являющиеся термостойкими;
- тонкие стаканы с росписью, старинная посуда и посуда с художественным оформлением;
- старые столовые приборы со склеенными частями, не являющимися термостойкими;
- склеенные столовые приборы и посуда;
- медная и оловянная посуда;
- посуда из некоторых разновидностей хрусталя;
- стальные изделия, которые подвержены ржавлению;
- деревянные столовые приборы и посуда;
- изделия из синтетических волокон.

BY

RU

Имеют ограничения на мойку в посудомоечной машине

- Некоторые стаканы/бокалы могут потускнеть после большого количества моек.
- Декоративные рисунки, серебряные и алюминиевые элементы посуды при мытье в машине могут изменить цвет или потускнеть.
- Особо ценную посуду следует мыть вручную.

Примечание

- Нельзя класть в машину посуду со следами сигаретного пепла, свечного воска, лака или краски. При покупке новой посуды обращайтесь внимание на то, чтобы эта посуда была пригодна для мытья в посудомоечной машине.
- **ВНИМАНИЕ!** ЗАПРЕЩАЕТСЯ ПЕРЕГРУЖАТЬ ПОСУДОМОЕЧНУЮ МАШИНУ. ЗАПРЕЩАЕТСЯ МЫТЬ ПОСУДУ, КОТОРАЯ НЕ ДОПУСКАЕТ МОЙКУ В ПОСУДОМОЕЧНОЙ МАШИНЕ. СОБЛЮДЕНИЕ ЭТИХ ПРАВИЛ ОБЕСПЕЧИВАЕТ ХОРОШИЕ РЕЗУЛЬТАТЫ МОЙКИ И ЗНАЧИТЕЛЬНУЮ ЭКОНОМИЮ ЭНЕРГИИ.

Загрузка столовых приборов и посуды

- Перед загрузкой посуды необходимо выполнить следующие действия:
 - удалить с ее поверхности крупные остатки пищи,
 - замачиванием размягчить подгоревшие остатки пищи на сковородах.

При загрузке приборов и посуды следует помнить следующее:

- Приборы и посуда не должны препятствовать вращению разбрызгивателей.
- Такие изделия, как чашки, стаканы, кастрюли и т.п., следует ставить дном вверх наклонно, чтобы в них не скапливалась вода.
- Посуда и приборы не должны быть вложенными друг в друга или закрывать друг друга.
- Чтобы бокалы не разбились, они не должны касаться друг друга.
- В нижнюю корзину рекомендуется класть крупные предметы, которые мыть сложнее.
- Верхняя корзина предназначена для более хрупкой и легкой посуды, например, стаканов, кофейных и чайных чашек.
- **ВНИМАНИЕ!** НЕ РЕКОМЕНДУЕТСЯ ОТКРЫВАТЬ ДВЕРЦУ В ПРОЦЕССЕ МОЙКИ, ТАК КАК МОЖНО ОШПАРИТЬСЯ ГОРЯЧЕЙ ВОДОЙ.

Повреждение стеклянной посуды и тарелок

Возможные причины













- Несоответствующий тип стекла или способ изготовления.
- Химический состав моющего средства.
- Температура воды и продолжительность выполнения программы мойки.

Способы устранения проблем

- Пользуйтесь стеклянной или фарфоровой посудой, снабженной маркировкой изготовителя с указанием на пригодность для мойки в посудомоечных машинах.
- Пользуйтесь «мягкими» (неагрессивными) моющими средствами для посудомоечных машин. Если необходимо, обращайтесь за более подробной информацией к изготовителю моющего средства.
- Выбирайте программу с самой низкой температурой.

7 ПРОГРАММЫ МОЙКИ

Таблица 5













Программа		Время выполнения программы, мин	Описание назначения программы
Машина посудомоечная модели 45311			
 65 °C	Интенсивная	115	Для мытья очень грязной посуды, такой как кастрюли, сковороды, тарелки и посуда с прихосшими остатками пищи.
 65 °C	Супер, 50 минут	50	Для мытья посуды с обычным загрязнением сразу после ее использования.
eco	Экономичная	198	Самая экономичная программа (стандартная) для мытья посуды средней степени загрязненности, используемой ежедневно, такой как кастрюли, тарелки, стеклянная посуда и слабо загрязненные сковороды.
 40 °C	Быстрая	30	Для быстрой мойки слабо загрязненной посуды, которую не нужно сушить.
	Предварительное ополаскивание	15	Ополаскивание посуды, которую планируется мыть позже в этот же день.
Машина посудомоечная модели 60311			
 65 °C	Интенсивная	117	Для мытья очень грязной посуды, такой как кастрюли, сковороды, тарелки и посуда с прихосшими остатками пищи.
 65 °C	Супер 50 минут	50	Для мытья посуды с обычным загрязнением сразу после ее использования.
eco	Экономичная	221	Самая экономичная программа (стандартная) для мытья посуды средней степени загрязненности, используемой ежедневно, такой как кастрюли, тарелки, стеклянная посуда и слабо загрязненные сковороды.
 40 °C	Быстрая	30	Для быстрой мойки слабо загрязненной посуды, которую не нужно сушить.
	Предварительное ополаскивание	15	Ополаскивание посуды, которую планируется мыть позже в этот же день.
Машина посудомоечная модели 45312			
АВТО  60-70 °C	Интенсивная, автоматическая	152-98	Автоматическая программа для мытья сильно загрязненной посуды, такой как кастрюли, сковороды, тарелки и посуда с прихосшими остатками пищи.
АВТО  50-60 °C	Автоматическая	111-96	Автоматическая программа для мытья посуды с обычным загрязнением.
АВТО  30-50 °C	Деликатная, автоматическая	82-69	Автоматическая программа для мытья посуды с обычным загрязнением, деликатной посуды, чувствительной к высоким температурам, такой как стаканы, бокалы, хрустальная посуда и тонкий фарфор.
ЭКСТРА  70 °C	Гигиеническая, экстра	115	Программа для мытья сильно загрязненной посуды, разделочных досок или бутылочек для детского питания при высокой температуре для достижения определенного дезинфицирующего эффекта.
 65 °C	Супер, 50 минут	50	Для мытья посуды с обычным загрязнением сразу после ее использования.

Продолжение таблицы 5

Программа		Время выполнения программы, мин	Описание назначения программы
eco	Экономичная	198	Самая экономичная программа (стандартная) для мытья посуды средней степени загрязненности, используемой ежедневно, такой как кастрюли, тарелки, стеклянная посуда и слабо загрязненные сковороды.
 40 °C	Быстрая	30	Для быстрой мойки слабо загрязненной посуды, которую не нужно сушить.
	Предварительное ополаскивание	15	Ополаскивание посуды, которую планируется мыть позже в этот же день.
Машина посудомоечная модели 60312			
АВТО  60-70 °C	Интенсивная, автоматическая	111-183	Автоматическая программа для мытья сильно загрязненной посуды, такой как кастрюли, сковороды, тарелки и посуда с прихосшими остатками пищи.
АВТО  50-60 °C	Автоматическая	100-127	Автоматическая программа для мытья посуды с обычным загрязнением.
АВТО  30-50 °C	Деликатная, автоматическая	64-92	Автоматическая программа для посуды мытья с обычным загрязнением, деликатной посуды, чувствительной к высоким температурам, такой как стаканы, бокалы, хрустальная посуда и тонкий фарфор.
 60 °C	Гигиеническая	123	Программа для мытья сильно загрязненной посуды, разделочных досок или бутылочек для детского питания при высокой температуре для достижения определенного дезинфицирующего эффекта.
 60 °C	Супер 55 минут	55	Для мытья посуды с обычным загрязнением сразу после ее использования.
eco	Экономичная	162	Самая экономичная программа (стандартная) для мытья посуды средней степени загрязненности, используемой ежедневно, такой как кастрюли, тарелки, стеклянная посуда и слабо загрязненные сковороды.
 40 °C	Быстрая	30	Для быстрой мойки слабо загрязненной посуды, которую не нужно сушить.
	Предварительное ополаскивание	15	Ополаскивание посуды, которую планируется мыть позже в этот же день.
ЭКСТРА  70 °C	Гигиеническая, экстра (Нажать кнопку «Дополнительное ополаскивание» +выбрать программу «Гигиеническая»)	161	Программа для мытья посуды с сильно приставшими, пригоревшими или прихосшими остатками пищи при высокой температуре для достижения определенного дезинфицирующего эффекта.
Машина посудомоечная модели 45313			
 14'	Мини, 14 минут	14	Самая быстрая программа для мытья слабо загрязненной посуды сразу после ее использования или для ополаскивания посуды, которую планируется мыть позже в этот же день. Подходит для мытья 4 комплектов посуды.
 40 °C	Быстрая	30	Для быстрой мойки слабо загрязненной посуды, которую не нужно сушить.
eco	Экономичная	198	Самая экономичная программа (стандартная) для мытья посуды средней степени загрязненности, используемой ежедневно, такой как кастрюли, тарелки, стеклянная посуда и слабо загрязненные сковороды.

BY
RU

Продолжение таблицы 5

Программа	Время выполнения программы, мин	Описание назначения программы
 Супер, 50 минут 65 °С	50	Для мытья посуды с обычным загрязнением сразу после ее использования.
 Гигиеническая 60 °С	154	Программа для мытья сильно загрязненной посуды, разделочных досок или бутылочек для детского питания при высокой температуре для достижения определенного дезинфицирующего эффекта.
АВТО  Деликатная, автоматическая 30-50 °С	64-91	Автоматическая программа для мытья посуды с обычным загрязнением, деликатной посуды, чувствительной к высоким температурам, такой как стаканы, бокалы, хрустальная посуда и тонкий фарфор.
АВТО  Автоматическая 50-60 °С	100-132	Автоматическая программа для мытья посуды с обычным загрязнением.
АВТО  Интенсивная, автоматическая 60-70 °С	111-179	Автоматическая программа для мытья сильно загрязненной посуды, такой как кастрюли, сковороды, тарелки и посуда с присохшими остатками пищи.
Машина посудомоечная модели 60313		
 Мини ,14 минут	14	Самая быстрая программа для мытья слабо загрязненной посуды сразу после ее использования или для ополаскивания посуды, которую планируется мыть позже в этот же день. Подходит для мытья 4 комплектов посуды.
 Быстрая 40 °С	30	Для быстрой мойки слабо загрязненной посуды, которую не нужно сушить.
eco Экономичная	171	Самая экономичная программа (стандартная) для мытья посуды средней степени загрязненности, используемой ежедневно, такой как кастрюли, тарелки, стеклянная посуда и слабо загрязненные сковороды.
 Супер, 50 минут 65 °С	50	Для мытья посуды с обычным загрязнением сразу после ее использования.
 Гигиеническая 60 °С	154	Программа для мытья сильно загрязненной посуды, разделочных досок или бутылочек для детского питания при высокой температуре для достижения определенного дезинфицирующего эффекта.
АВТО  Деликатная, автоматическая 30-50 °С	64-91	Автоматическая программа для мытья посуды с обычным загрязнением, деликатной посуды, чувствительной к высоким температурам, такой как стаканы, бокалы, хрустальная посуда и тонкий фарфор.
АВТО  Автоматическая 50-60 °С	100-132	Автоматическая программа для мытья посуды с обычным загрязнением.
АВТО  Интенсивная, автоматическая 60-70 °С	111-179	Автоматическая программа для мытья сильно загрязненной посуды, такой как кастрюли, сковороды, тарелки и посуда с присохшими остатками пищи.
<p>Примечание:</p> <ol style="list-style-type: none"> Фактическое значение времени выполнения программы может отличаться от указанного для данной программы в зависимости от конкретных условий эксплуатации (например, количества и загрязненности посуды, жесткости и температуры подаваемой воды, количества моющего средства, условий окружающей среды и т.д.). Автоматические программы являются сенсорно оптимизированными. С помощью датчиков машина сама определяет продолжительность выполнения программы мойки в соответствии со степенью загрязненности посуды. 		

Включение машины

- Запуск цикла мойки:
 1. Загрузите нижнюю и верхнюю корзины. Рекомендуется сначала загрузить нижнюю, а затем – верхнюю корзину (см. раздел «Загрузка посудомоечной машины»).
 2. Заполните моющим средством дозатор моющего средства (см. раздел, посвященный загрузке моющего средства, соли и ополаскивателя).
 3. Подключите посудомоечную машину к электрической сети 220-240 В, 50 Гц. Убедитесь, что кран подачи воды полностью открыт.
 4. Откройте дверцу и нажмите кнопку (сенсорную зону) (1) в течение 1 секунды, чтобы включить машину. При этом:
 - Модели 45311, 60311: на дисплее появится символ «-», означающий отсутствие какой-либо программы, и на панели управления панели управления загорится световой индикатор окончания выполнения программы.
 - Модели 45312, 60312: на дисплее появится символ «-», означающий отсутствие какой-либо программы, и на панели управления панели управления загорится световой индикатор окончания выполнения программы.
 - Модели 45313, 60313: на дисплее появится символ «-», означающий отсутствие какой-либо программы.
 5. Выберите требующуюся программу мойки, наиболее подходящую для Вашей посуды:
 - Модели 45311, 60311: нажатием кнопки выбора программы мойки (2) выберите нужную программу. На дисплее отобразится порядковый номер, соответствующий выбранной программе мойки, и индикатор окончания программы выключится.
 - Модели 45312, 60312: нажатием кнопки выбора программы мойки (2) выберите нужную программу. На дисплее в течение 3 секунд будет отображаться порядковый номер, соответствующий выбранной программе мойки, затем будет показываться ее продолжительность в течение 1 секунды, поочередно. Индикатор окончания программы выключится.
 - Модели 45313, 60313: нажатием на сенсорную зону выбора программы мойки (2) выберите нужную программу. На дисплее в течение 3 секунд будет отображаться порядковый номер, соответствующий выбранной программе мойки, затем будет показываться ее продолжительность в течение 1 секунды, поочередно.
 6. Затем закройте дверцу, и посудомоечная машина начнёт работу.

Выбор дополнительных функций

- Перед запуском выполнения программы могут быть также выбраны дополнительные функции (наличие в зависимости от модели).
- Если используется комбинированное моющее средство в таблетках «3 в 1» («все в 1»), включите использование режима «3 в 1»: для моделей 45311, 60311 - нажатием кнопки (5), для моделей 45312, 60312, 45313, 60313 - нажатием кнопки (сенсорной зоны) (7).
- Для мытья небольшого количества посуды используйте функцию «половинная загрузка». Данная функция позволяет сократить время программы и благодаря этому снизить расход воды и электроэнергии.
 - Модели 45311, 60311: включите использование функции «половинная загрузка» нажатием кнопки (5).
 - Модели 45312, 60312, 45313, 60313: нажатием кнопки (сенсорной зоны) (8) выберите корзину посудомоечной машины, в которой находится посуда для мытья. Можно выбрать обе корзины, только верхнюю корзину, или только нижнюю корзину. Нажимайте кнопку (сенсорную зону) (8), пока не загорится световой индикатор, соответствующий корзине, заполненной посудой.
- Выбор времени отложенного старта:
 - Модели 45311, 60311: нажмите кнопку (6), чтобы отложить время выполнения программы на 3 часа, 6 часов или 9 часов. Однократное нажатие кнопки (6) откладывает время выполнения программы на 3 часа, двукратное - на 6 часов, трехкратное - на 9 часов. Сначала можно выбрать программу мойки, а затем

BY

RU

длительность отсрочки выполнения программы или наоборот. Нажмите кнопку (6), чтобы изменить или отменить отложенный запуск программы. Время отсрочки выполнения программы обозначается на панели управления загоревшимся световым индикатором, соответствующим длительности отсрочки (3 часа, 6 часов, 9 часов).

- Модели 45312, 60312: нажмите кнопку отсрочки старта (6), чтобы отложить время выполнения программы на 1-19 часов. Каждое нажатие кнопки (6) откладывает время выполнения программы на один час. Сначала можно выбрать программу мойки, а затем длительность отсрочки выполнения программы или наоборот. Нажмите кнопку (6), чтобы изменить или отменить отложенный запуск программы.
- Модели 45313, 60313: нажмите сенсорную зону (6), чтобы выполнить отсрочку начала выполнения программы на 1-19 часов. При нажатии один раз - время выполнения программы откладывается на один час. Продолжая нажимать на сенсорную зону (6) увеличите длительность отсрочки выполнения программы. Сначала можно выбрать программу мойки, а затем длительность отсрочки выполнения программы или наоборот. Чтобы отменить отложенный запуск программы, установите таймер отсрочки выполнения программы на «0h» или удерживайте сенсорную зону выбора программы мойки (2) в течение 3 секунд. При этом на дисплее отобразится обратный отсчет от 3 до 1 и затем «0:01». Нажмите на сенсорную зону выбора программы мойки (2), и на дисплее отобразится порядковый номер последней выбранной программы.

ПРИМЕЧАНИЕ: Нажмите и удерживайте сенсорную зону (6), чтобы изменить время отложенного старта быстрее. Скорость изменения значений времени отложенного старта пропорционально тому, как долго нажата и удерживается сенсорная зона (6). Если сенсорную зону (6) удерживать в течение длительного периода времени, таймер установится на «h: 00».

- Выбор программы дополнительного ополаскивания:
Чтобы повысить эффективность мытья посуды, используйте требующуюся программу мойки совместно с программой дополнительного ополаскивания. При этом температура нагрева воды и продолжительность выполнения программ будут меняться.
 - Модель 60312:
Нажатием кнопки выбора программы мойки (2) выберите требующуюся программу мойки, а затем нажмите кнопку программы дополнительного ополаскивания (9). Для выбора программы мойки «Гигиеническая, экстра» нажатием кнопки выбора программы мойки (2) выберите программу «Гигиеническая», а затем нажмите кнопку программы дополнительного ополаскивания (9). Программа дополнительного ополаскивания не может быть выбрана совместно с программой «Предварительное ополаскивание».
 - Модели 45313, 60313:
Нажатием на сенсорную зону выбора программы мойки (2) выберите требующуюся программу мойки, а затем нажатием на сенсорную зону (7) выберите программу дополнительного ополаскивания (9). Программа дополнительного ополаскивания не может быть выбрана совместно с программами «Мини, 14 минут» и «Гигиена».
- **ВНИМАНИЕ!** Если при последней выполненной программе мойки использовалась дополнительная функция, то эта функция останется активной при следующей выбранной программе. Чтобы отменить использование этой функции для вновь выбранной программы мойки, нажмите соответствующую функциональную кнопку (сенсорную зону), пока не погаснет ее световой индикатор.

Изменение программы

Выполните следующие действия, чтобы изменить программу во время работы машины:

- Откройте дверцу, чтобы остановить цикл мойки.
- Нажмите кнопку (сенсорную зону) выбора программы мойки (2), чтобы выбрать новую программу мойки.
Модели 45312, 45313, 60312, 60313: при этом оставшееся время мойки вновь выбранной программы будет отображаться на дисплее.
- После закрытия дверцы машина продолжит мыть с другими настройками.

- **ВНИМАНИЕ!** НЕ ОТКРЫВАЙТЕ СРАЗУ И ПОЛНОСТЬЮ ДВЕРЦУ РАБОТАЮЩЕЙ ПОСУДОМОЕЧНОЙ МАШИНЫ, ТАК КАК МОЖНО ОШПАРИТЬСЯ ГОРЯЧЕЙ ВОДОЙ.
- **ПРИМЕЧАНИЕ:** При открытии дверцы работающей машины или отключении электричества выполнение программы будет приостановлено. После закрытия дверцы или при возобновлении подачи электричества машина продолжит выполнение программы.

Отмена выполнения программы

- Чтобы отменить выполняющуюся программу или программу, находящуюся в режиме отложенного старта:
 1. Откройте дверцу машины. На дисплее отобразится порядковый номер последней выбранной программы.
 2. Нажмите и удерживайте кнопку (сенсорную зону) выбора программы мойки (2) в течение 3 секунд.

При этом:

- Модели 45311, 60311: на панели управления будет мигать индикатор об окончании выполнения программы.
 - Модели 45312, 60312: на дисплее отобразится символ «1», а на панели управления будет мигать индикатор об окончании выполнения программы.
 - Модели 45313, 60313: на дисплее отобразится обратный отсчет от 3 до 1 и затем «0:01», что свидетельствует о готовности отмены.
3. Закройте дверцу машины. Запустится процесс слива воды, который продлится 30 секунд. После отмены выполнения программы 5 раз прозвучит звуковой сигнал.
 - Модели 45311, 60311: на дисплее отобразится символ «-» и на панели управления будет светиться индикатор об окончании выполнения программы.
 - Модели 45312, 60312: на дисплее отобразится символ «--» и на панели управления будет светиться индикатор об окончании выполнения программы.
 - Модели 45313, 60313: на дисплее отобразится символ «0».

Это состояние означает конец программы.

Выключение машины

- По окончании цикла мойки 5 раз прозвучит звуковой сигнал.
 - Модели 45311, 60311: на дисплее отобразится символ «-» и на панели управления будет светиться индикатор об окончании выполнения программы.
 - Модели 45312, 60312: на дисплее отобразится символ «--» и на панели управления будет светиться индикатор об окончании выполнения программы.
 - Модели 45313, 60313: на дисплее отобразится символ «0».

Это состояние означает конец программы.

1. Выключите машину, нажав кнопку (сенсорную зону) (1).
2. Извлеките штепсельную вилку из розетки и закройте кран подачи воды.

- **ВНИМАНИЕ!** ОТКРЫВАЙТЕ ДВЕРЦУ ОСТОРОЖНО. ПРИ ОТКРЫВАНИИ ДВЕРЦЫ МОЖЕТ ВЫХОДИТЬ ГОРЯЧИЙ ПАР!
- Горячая посуда более чувствительна к ударам. Немного приоткройте дверцу и дайте посуде остыть в течение 15 минут, за это время посуда лучше высохнет.
- Разгружать посуду из посудомоечной машины следует, начиная с нижней корзины. Это позволит избежать стекания воды из верхней корзины.
- После разгрузки моющая камера посудомоечной машины внутри остается влажной, это считается нормальным явлением.

Настройка громкости звукового сигнала

- В посудомоечных машинах моделей 45313, 60313 имеется возможность изменения громкости звукового сигнала.
- Нажмите сенсорную зону (1), чтобы включить посудомоечную машину (если машина выключена).
- Одновременно нажмите сенсорную зону включения режима «3 в 1» (7) и включения режима «половиной загрузки» (8) в течение 3 секунд, чтобы установить уровень громкости звукового сигнала.

BY

RU

- На дисплее отобразится обратный отсчет от 3 до 1, пока будет нажата и удерживаться сенсорная зона.
- При настройке уровня громкости звукового сигнала в первый раз по истечении трех секунд на дисплее будет отображаться заводская настройка уровня громкости звукового сигнала - «S03». Если уровень громкости был изменен, то по истечении трех секунд на дисплее будет отображен последний установленный уровень звукового сигнала в диапазоне от «S03» до «S00».
- Нажатие сенсорной зоны (7) уменьшает уровень громкости от «S03» до «S00». Нажатие сенсорной зоны (8) увеличивает уровень громкости от «S00» до «S03». Значение «S00» уровня звукового сигнала обозначает отсутствие звука.
- Нажатием сенсорной зоны (1) выключите машину для завершения процесса выбора и сохранения настройки выбранного уровня громкости звукового сигнала.

Система оптической индикации

- Посудомоечные машины моделей 60312, 60313 оснащены системой оптической индикации, позволяющей пользователю следить за работой машины. Во время выполнения программы на полу возле посудомоечной машины появляется светящаяся точка. Открывать дверцу посудомоечной машины следует после того, как светящаяся точка исчезнет, что означает - окончание выполнения программы.
- Режимы работы системы оптической индикации:
 - светится непрерывно во время работы программы;
 - мигает, когда выбранная программа отменена;
 - быстро мигает при появлении ошибки;
 - не светится по окончании выполнения программы или отмены программы;
 - не светится, если дверца машины открыта.

8 ОБСЛУЖИВАНИЕ И УХОД

Система фильтров

- Система фильтров предотвращает попадание больших кусков пищи и прочих предметов в слив посудомоечной машины. Такие остатки могут засорить фильтры, не забывайте своевременно проверять и чистить фильтрующую систему.
- Система фильтров состоит из фильтра грубой очистки, плоского (основного) фильтра и микрофильтра (фильтра тонкой очистки).



Рис. 14

- 1 Плоский фильтр
Попадающие в этот фильтр остатки пищи и другие загрязнения разбиваются нижним разбрызгивателем и смываются в сливное отверстие.
- 2 Фильтр грубой очистки
Более крупные объекты, например, кусочки костей или стекла, которые могут привести к засорению слива, улавливаются этим фильтром. Для очистки фильтра нужно разобрать систему фильтров: аккуратно нажать на выступы фильтра грубой очистки и вынуть его.
- 3 Микрофильтр
Этот фильтр задерживает остатки пищи и загрязнения и предотвращает их повторное оседание на посуде в процессе цикла мойки.

- Проверьте, не засорены ли фильтры, после каждого пользования машиной.
- Выкрутив фильтр грубой очистки, можно снять всю систему фильтров. Удалите все остатки пищи и промойте фильтры под струей проточной воды.
 1. Поверните фильтр грубой очистки против часовой стрелки и поднимите вверх (рис. 14, иллюстрация 1).
 2. Извлеките фильтр грубой очистки из микрофильтра (рис. 14, иллюстрация 2).
 3. Снимите плоский фильтр (рис. 14, иллюстрация 3).
 4. Для установки фильтров произведите действия в обратном порядке (рис. 14, иллюстрация 4).

BY

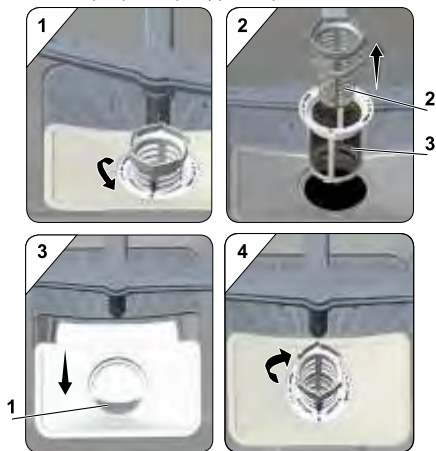
RU

Чистка фильтров

- Для достижения лучшей работы и результатов мойки фильтры необходимо регулярно чистить. Крупные остатки пищи, попавшие в фильтр грубой очистки, необходимо удалять после каждого цикла мойки. Весь блок фильтров следует чистить еженедельно.
- Для чистки фильтров грубой и тонкой очистки используйте мягкую щетку.
- **ВНИМАНИЕ!** ЗАПРЕЩАЕТСЯ ПОЛЬЗОВАТЬСЯ ПОСУДОМОЕЧНОЙ МАШИНОЙ БЕЗ ФИЛЬТРОВ.
- При чистке фильтров нельзя стучать по ним. Повреждение или деформация фильтров могут привести к снижению эффективности работы посудомоечной машины.
- Неправильно выполненная установка фильтров может снизить эффективность работы машины и привести к повреждению посуды и кухонных принадлежностей.

Чистка разбрызгивателей

- Необходимо регулярно проверять и чистить разбрызгиватели, чтобы содержащиеся в жесткой воде вещества не засоряли сопла разбрызгивателей. Для снятия верхнего разбрызгивателя следует, удерживая верхнее разбрызгивающее коромысло, открутить гайку крепления разбрызгивателя против часовой стрелки. Для снятия нижнего разбрызгивателя следует потянуть с усилием нижнее разбрызгивающее коромысло вверх (см. рис. 15).
- Вымойте разбрызгиватели в теплой мыльной воде, для чистки его сопел используйте мягкую щетку. После тщательной промывки установите разбрызгиватели на место.



Рис. 15

Уход за посудомоечной машиной

- Для чистки панели управления пользуйтесь слегка влажной салфеткой, затем вытирайте панель тщательно насухо. Для чистки остальных поверхностей используйте мягкую кухонную губку или салфетку, смоченную в нейтральном моющем составе.
- При чистке посудомоечной машины запрещается пользоваться острыми предметами и металлическими мочалками.
- **ВНИМАНИЕ!** НЕ ИСПОЛЬЗУЙТЕ ДЛЯ ЧИСТКИ ПОСУДОМОЕЧНЫХ МАШИН РАСТВОРИТЕЛИ, СПИРТ, АБРАЗИВНЫЕ ПОРОШКИ, А ТАКЖЕ ВЕЩЕСТВА, СОДЕРЖАЩИЕ КИСЛОТЫ, ХЛОРОСОДЕРЖАЩИЕ **СРЕДСТВА И ДРУГИЕ АГРЕССИВНЫЕ КОМПОНЕНТЫ**, КОТОРЫЕ МОГУТ НЕОБРАТИМО ПОВРЕДИТЬ ПОВЕРХНОСТИ ПОСУДОМОЕЧНОЙ МАШИНЫ И УДАЛИТЬ РИСУНКИ.
- **ВНИМАНИЕ!** ЗАПРЕЩАЕТСЯ ПОЛЬЗОВАТЬСЯ ДЛЯ ЧИСТКИ ДВЕРНОЙ ПАНЕЛИ ЛЮБЫМИ ОЧИСТИТЕЛЯМИ В ВИДЕ АЭРОЗОЛЕЙ, ТАК КАК ОНИ МОГУТ ПОВРЕДИТЬ ДВЕРНОЙ ЗАМОК И ЭЛЕКТРИЧЕСКИЕ КОМПОНЕНТЫ.

Защита от замерзания

- Если в зимнее время посудомоечная машина оставляется в неотапливаемом помещении, обратитесь к персоналу сервисного центра для выполнения следующих действий:
 1. Отключить посудомоечную машину от электрической сети.
 2. Перекрыть подачу воды и отсоединить шланг подачи воды от крана подачи воды.
 3. Слить воду из шланга подачи воды и крана (использовать емкость для сбора воды).
 4. Снова подсоединить шланг подачи воды к крану.
 5. Извлечь систему фильтров из нижней части моющей камеры и удалить с помощью губки скопившуюся воду.

Рекомендации по уходу

- После каждой мойки отключите подачу воды к машине и оставьте дверцу приоткрытой, чтобы предотвратить скапливание влаги и появление неприятных запахов внутри машины.
- Если не планируется использование посудомоечной машины более двух недель, то рекомендуется выполнить цикл мойки с пустой машиной, затем вынуть вилку кабеля из розетки, перекрыть подачу воды и оставить дверцу машины слегка приоткрытой. Это позволяет продлить срок службы прокладок и предотвращает появление неприятных запахов внутри машины.
- При перемещении машины старайтесь удерживать ее в вертикальном положении. Если это невозможно, положите машину на заднюю поверхность.
- Одна из причин появления неприятных запахов в машине связана с попаданием остатков пищи под уплотнения. Регулярное протирание уплотнений влажной губкой поможет предотвратить появление таких запахов.

9 УСТАНОВКА

- **ВНИМАНИЕ!** ПОСУДОМОЕЧНАЯ МАШИНА ДОЛЖНА БЫТЬ ПОДКЛЮЧЕНА КВАЛИФИЦИРОВАННЫМ СПЕЦИАЛИСТОМ В СООТВЕТСТВИИ С ДЕЙСТВУЮЩИМИ НОРМАМИ И ПРАВИЛАМИ.
- **ВНИМАНИЕ!** НЕ УСТАНОВЛИВАТЬ МАШИНУ В ПОМЕЩЕНИИ, ГДЕ ТЕМПЕРАТУРА ВОЗДУХА ОПУСКАЕТСЯ НИЖЕ 0 °С.
- **ВНИМАНИЕ!** УСТАНОВКУ И МОНТАЖ ПОСУДОМОЕЧНОЙ МАШИНЫ ПРОИЗВЕСТИ СОГЛАСНО ИНСТРУКЦИИ ПО МОНТАЖУ (СМ. РАЗДЕЛ «КОМПЛЕКТНОСТЬ»).
- **ВНИМАНИЕ!** ПЕРЕД ВЫПОЛНЕНИЕМ РАБОТ ПО УСТАНОВКЕ И МОНТАЖУ ПОСУДОМОЕЧНОЙ МАШИНЫ НЕОБХОДИМО ОТКЛЮЧИТЬ ЕЕ ОТ ЭЛЕКТРИЧЕСКОЙ СЕТИ. НЕСОБЛЮЖДЕНИЕ ЭТОГО ТРЕБОВАНИЯ МОЖЕТ ПРИВЕСТИ К ЛЕТАЛЬНОМУ ИСХОДУ ИЛИ УДАРУ ЭЛЕКТРИЧЕСКИМ ТОКОМ.
- Посудомоечную машину необходимо устанавливать вблизи места подключения к водопроводной, электрической сети и канализации, где обеспечиваются условия для простой и доступной загрузки/разгрузки машины.
- **ВНИМАНИЕ!** ЗАПРЕЩАЕТСЯ ПЕРЕМЕЩАТЬ МАШИНУ, ДЕРЖАСЬ ЗА ЕЕ ДВЕРЦУ ИЛИ ПАНЕЛЬ УПРАВЛЕНИЯ.
- **ВНИМАНИЕ!** ЗАПРЕЩАЕТСЯ СТАВИТЬ МАШИНУ НА ЭЛЕКТРИЧЕСКИЙ КАБЕЛЬ.
- Машина должна размещаться на плоской, ровной поверхности, иначе она будет нестабильна, и дверца не будет должным образом закрываться.
- Для того, чтобы обеспечить правильную эксплуатацию корзин для посуды и эффективное качественное мытьё посуды, с помощью регулировочных ножек установите посудомоечную машину по уровню.
- **ВАЖНО!** Максимальная высота регулировки ножек - 50 мм.

Регулировка натяжения пружин дверцы

- После монтажа мебельной панели отрегулируйте натяжение пружин дверцы.
- Натяжение пружин дверцы будет правильным, если дверца, будучи полностью открытой, остается в горизонтальном положении, однако поднимается и закрывается от легкого приподнимания ее пальцем.
- Вращение регулировочных винтов в направлении по часовой стрелке и против часовой стрелки обеспечивает увеличение и уменьшение натяжения пружин соответственно.

10 ПОДКЛЮЧЕНИЕ

Присоединение к водопроводной сети холодной воды

- Рекомендуется устанавливать фильтр на входное отверстие подачи воды, чтобы предотвратить повреждение машины из-за загрязнения (песок, ржавчина и т.д.) труб водопроводной сети. Фильтр также поможет устранить появление после мойки желтой или коричневой пленки на посуде и внутренних поверхностях машины.
- Подсоедините шланг подачи воды к резьбовому соединителю (3/4") и убедитесь в том, что соединение герметично.
- Если трубы водопроводной сети являются новыми или ими не пользовались продолжительное время, то необходимо на какое-то время пустить воду для того, чтобы убедиться, что она является чистой и не содержит загрязнений. Если не принять эту предосторожность, то впускной клапан может засориться, что приведет к поломке посудомоечной машины.
- Максимально допустимое давление воды на входе – 1 МПа.
- Минимально допустимое давление воды на входе – 0,03 МПа.
- **ВНИМАНИЕ!** ИЗ СООБРАЖЕНИЙ БЕЗОПАСНОСТИ ЗАКРЫВАЙТЕ КРАН ПОДАЧИ ВОДЫ ПОСЛЕ КАЖДОЙ МОЙКИ.



Рис. 16

Подсоединение сливного шланга

- Вставьте сливной шланг в канализационную трубу диаметром не менее 40 мм или опустите шланг в раковину. Свободный конец сливного шланга должен находиться на высоте в пределах от 500 до 1100 мм, но обязательно выше уровня слива. Не погружайте сливной шланг в воду, чтобы избежать обратного потока воды в шланге.
- При прокладке сливного шланга не допускайте образования заломов и перегибов.



Рис. 17

- **ВНИМАНИЕ!** ЗАПРЕЩАЕТСЯ УКРАЧИВАТЬ СЛИВНОЙ ШЛАНГ.
- **ВНИМАНИЕ!** НЕОБХОДИМО НАДЕЖНО ЗАКРЕПИТЬ СЛИВНОЙ ШЛАНГ, ЧТОБЫ ПРЕДОТВРАТИТЬ ЕГО СМЕЩЕНИЕ ПРИ РАБОТЕ ПОСУДОМОЕЧНОЙ МАШИНЫ. СОЕДИНЕНИЕ СЛИВНОГО ШЛАНГА С КАНАЛИЗАЦИОННОЙ ТРУБОЙ ДОЛЖНО БЫТЬ ГЕРМЕТИЧНЫМ ДЛЯ ИСКЛЮЧЕНИЯ УТЕЧКИ.

Удлинение сливного шланга

- Сливной шланг можно удлинить, заменив его на более длинный или подсоединив к нему при помощи штуцера дополнительный шланг. Общая длина шланга не должна превышать 4 м. Данная работа выполняется специалистами сервисной службы.

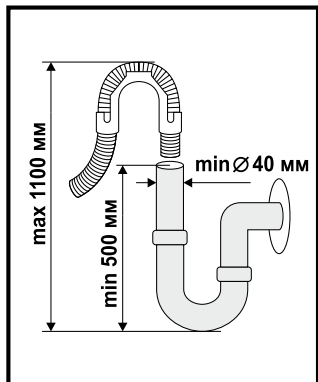

Рис. 18

Подсоединение к электрической сети

- Посудомоечная машина подключается к электрической сети 220-240 В (50 Гц).
- **ВНИМАНИЕ!** ПОСУДОМОЕЧНАЯ МАШИНА ВЫПОЛНЕНА ПО I КЛАССУ ЗАЩИТЫ ОТ ПОРАЖЕНИЯ ЭЛЕКТРИЧЕСКИМ ТОКОМ И ДОЛЖНА ПОДКЛЮЧАТЬСЯ К ДВУХПОЛЮСНОЙ РОЗЕТКЕ С ЗАЗЕМЛЯЮЩИМ КОНТАКТОМ!
- Не допускается использование переходников, двойных и более розеток и удлинителей.
- Перед подключением мастер обязан проверить:
 - наличие двухполюсной розетки с заземляющим контактом.
 - находится ли розетка в легкодоступном месте.
- После чего получить подпись потребителя в талоне установки о выполнении указанных в нем требований.
- В случае если потребитель не может подтвердить соответствие параметров посудомоечной машины и электрической сети, ему необходимо обратиться в ЖЭС для подтверждения и доработок при необходимости.

BY

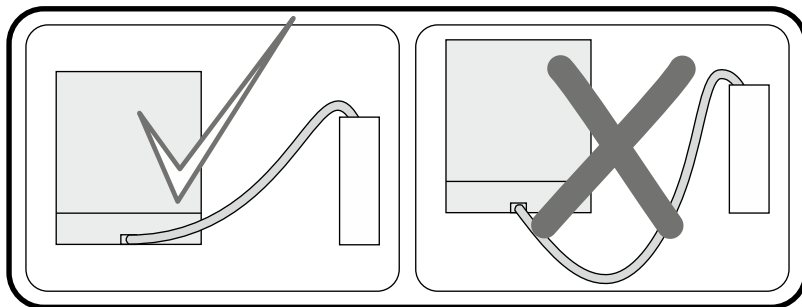
RU

Начало работы посудомоечной машины

- Перед первым запуском посудомоечной машины, убедитесь, что:
 1. Посудомоечная машина правильно установлена и выровнена;
 2. Кран подачи воды открыт;
 3. Нет протечек воды на соединениях сливного шланга и шланга подачи воды;
 4. Шнур питания правильно подключен;
 5. Электропитание включено;
 6. На сливном шланге и шланге подачи воды нет заломов и перегибов;
 7. Все упаковочные и печатные материалы удалены из посудомоечной машины.

11 ВОЗМОЖНЫЕ НЕИСПРАВНОСТИ И МЕТОДЫ ИХ УСТРАНЕНИЯ

- При возникновении проблем в эксплуатации посудомоечной машины следует свериться с предупреждениями и указаниями инструкции. Если проблему не удастся решить, специалисты нашей сервисной службы придут на помощь.

Таблица 6

Проблема	Возможная причина	Способ устранения
Посудомоечная машина не запускается.	Перегорел предохранитель, или сработал автоматический выключатель энергоснабжения помещения.	Заменить предохранитель или вернуть выключатель в исходное состояние. Отключить все другие бытовые приборы из общей цепи с посудомоечной машиной.
	Не включена подача электропитания.	Убедитесь в том, что машина включена и что дверца плотно закрыта. Проверьте, правильно ли вставлена вилка в розетку.
	Отсутствует подача воды.	Проверить правильность подключения шланга подачи воды, а также убедиться, что кран подачи воды открыт.
После завершения выполнения программы в моечной камере находится вода.	Перекручен сливной шланг.	Проверить сливной шланг.
	Фильтр засорен.	Проверить фильтр грубой очистки (см. раздел «Чистка фильтров»).
	Канализация засорена.	Убедиться в том, что кухонная раковина имеет хороший слив. Если проблема в том, что канализация засорилась, Вам может понадобиться сантехник, а не специалист по ремонту посудомоечных машин.
	Нормальное явление.	Небольшое количество чистой воды около сливного отверстия на дне моечной камеры обеспечивает увлажнение уплотнения.
Машина останавливается в процессе мойки.	Сбой в подаче электроэнергии.	Проверить наличие электроэнергии.
	Сбой в подаче воды.	Проверить состояние крана подачи воды.
Во время мойки слышны шум вибрации и/или удары.	Разбрызгиватель стучит о посуду в корзине.	Прервать программу, установить посуду таким образом, чтобы она не препятствовала свободному вращению разбрызгивателя.
	Посуда неплотно установлена в держателях.	Прервать программу, установить посуду заново.
Посуда недостаточно чистая после мойки.	Неправильно выполнена загрузка посуды, распыляемая вода не попадает на посуду.	Не перегружать корзины. Размещать изделия согласно инструкции - см. раздел «Загрузка посудомоечной машины».
	Неверно выбрана программа мойки.	Выберите более интенсивную программу.
	Недостаточное количество моющего средства.	Используйте больше моющего средства или замените моющее средство.
	Посуда блокирует вращение разбрызгивателей.	Установить посуду таким образом, чтобы разбрызгиватели могли свободно вращаться.
	Засорены или неверно установлены фильтры посудомоечной машины. Это может быть причиной засорения сопел разбрызгивателей.	Очистить и/или установить фильтры посудомоечной машины правильно. См. разделы «Чистка фильтров» и «Система фильтров». Очистите разбрызгиватели. См. раздел «Чистка разбрызгивателей».
Белая пленка на внутренних поверхностях машины.	Недостаточное количество моющего средства.	Применять правильное количество моющего средства.
	Низкая дозировка ополаскивателя.	Увеличьте количество применяемого ополаскивателя (см. раздел «Регулировка количества ополаскивателя»).
	Высокая жесткость воды.	Увеличьте количество расходуемой соли (см. раздел «Регулирование расхода соли») и добавьте соль в емкость для соли.
	Плохо закрыта емкость для соли.	Проверьте, что крышка емкости для соли плотно закрыта.
Посуда остается влажной.	Неправильно выполнена загрузка посуды.	См. раздел «Загрузка посудомоечной машины».
	Слишком малое количество ополаскивателя или дозатор для ополаскивателя пустой.	Заполните дозатор ополаскивателем или увеличьте его дозу или при следующем добавлении ополаскивателя замените его на другой вид.
	Посуда слишком рано извлечена из машины.	Вынимайте посуду из машины позже (см. раздел «Выключение машины»).

Продолжение таблицы 6

Проблема	Возможная причина	Способ устранения
Пятна ржавчины на посуде.	Некоторые столовые приборы недостаточно устойчивы к коррозии.	Используйте столовые приборы, пригодные для мытья в посудомоечной машине.
	После загрузки соли не была запущена программа мойки. Остатки соли попали на посуду в процессе мойки.	Запустить выполнение программы «Предварительное ополаскивание» без загрузки посуды.
	Неплотно закрыта крышка емкости для соли.	Убедиться, что крышка емкости для соли плотно закрыта. Тщательно закрыть крышку.
	Плохое заземление электрической сети.	Немедленно обратиться к квалифицированному электрику.
Моющее средство осталось в соответствующем отделении дозатора.	Посуда заблокировала дозатор для моющего средства.	Расставьте посуду должным образом.
	Моющее средство добавлено во влажное отделение дозатора моющего средства.	Моющее средство закладывать только в сухое отделение дозатора моющего средства.
Желтая или коричневая пленка на внутренних поверхностях машины.	Пятна от кофе или чая.	Удалите пятна вручную.
	Появление пленки может быть связано с железистыми осадками в воде.	Обратитесь к поставщику системы обезжелезивания воды за специальным фильтром.
Утечки в посудомоечной машине.	Переполнение дозатора ополаскивателем.	Следите за тем, чтобы дозатор ополаскивателя не оказался переполненным. Разбрызгивание ополаскивателя может привести к образованию избыточного количества мыльной пены с последующим переполнением машины. Вытирайте любые следы брызг гигроскопичной тканевой салфеткой.

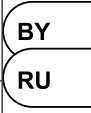

Коды ошибок

- При сбое программы на дисплее появится код ошибки.

Таблица 7

Код ошибки	Описание неполадки	Способ устранения
F5	Недостаточная подача воды.	Проверить, открыт ли кран подачи воды и наличие поступления воды.
		Отсоединить шланг от крана подачи воды, произвести чистку фильтра в шланге подачи воды.
		Обратиться в сервис, если проблема остается.
F3	Постоянная подача воды.	Закрыть кран подачи воды и обратиться в сервис.
F2	Неспособность сливать воду.	Канализация, сливной шланг и фильтры машины могут быть засорены. Произвести чистку.
		Отменить программу.
		Обратиться в сервис, если проблема остается.
F8	Ошибка нагревателя.	Обратиться в сервис.
F1	Перелив.	Отключить машину от сети и закрыть кран.
		Обратиться в сервис.
FE	Ошибка электронной платы.	Обратиться в сервис.
F7	Ошибка перегрева.	Обратиться в сервис.
F9	Ошибка положения делителя.	Обратиться в сервис.
F6	Ошибка датчика нагревателя.	Обратиться в сервис.

- **ВНИМАНИЕ!** ЕСЛИ ПРОИЗОШЕЛ ПЕРЕЛИВ/УТЕЧКА ВОДЫ, ОТКЛЮЧИТЕ ПОДАЧУ ВОДЫ ДО ТОГО, КАК ОБРАТИТЕСЬ В СЕРВИСНУЮ СЛУЖБУ. ЕСЛИ ИЗ-ЗА ПЕРЕПОЛНЕНИЯ ИЛИ НЕБОЛЬШОЙ УТЕЧКИ В ПОДДОНЕ ЕСТЬ ВОДА, ЕЕ НЕОБХОДИМО УДАЛИТЬ.

12 ТЕХНИЧЕСКОЕ ОБСЛУЖИВАНИЕ

- При проведении технического обслуживания отсоедините посудомоечную машину от электрической, водопроводной сети и канализации.
- Не допускаются затвердевания и трещины на изоляции шнура питания.
- При повреждении шнура питания его замену во избежание опасности должны производить изготовитель, сервисная служба или подобный квалифицированный персонал.
- Срок службы посудомоечной машины - 7 лет.

13 ТРАНСПОРТИРОВАНИЕ И ХРАНЕНИЕ

- Перевозить посудомоечные машины необходимо в заводской упаковке согласно указанным на ней требованиям манипуляционных знаков.
- Транспорт и хранилища должны обеспечивать защиту посудомоечных машин от атмосферных осадков и механических повреждений.
- Посудомоечная машина должна храниться в упакованном виде в помещениях при температуре воздуха от плюс 5 °С до плюс 40 °С.

14 УТИЛИЗАЦИЯ

- Утилизация прибора проводится уполномоченными организациями по обращению и переработке бытовой техники в соответствии с действующими нормами.
- Для разъяснения порядка утилизации упаковочных материалов и посудомоечной машины необходимо обратиться в местную службу коммунального хозяйства или в районную администрацию.
- Перед утилизацией необходимо отключить посудомоечную машину от электрической сети, обрезать шнур питания и сломать замок дверцы, чтобы она больше не закрывалась.

15 ГАРАНТИЙНЫЕ ОБЯЗАТЕЛЬСТВА

Данные гарантийные обязательства не ограничивают определенные законом права потребителей.

- Гарантийная карта является неотъемлемой частью (см. приложение) руководства по эксплуатации.
- Гарантийный срок эксплуатации прибора - 2 года со дня продажи через торговую сеть, а при отсутствии отметки о продаже в руководстве по эксплуатации или гарантийной карте - с даты изготовления, если иное не указано в действующем законодательстве.
- Дата изготовления посудомоечной машины указана на табличке, наклеенной на дверце посудомоечной машины. Расшифровка даты: 2 знака – месяц изготовления, 4 знака – год изготовления.
- Гарантийный ремонт производится персоналом уполномоченной сервисной службы.
- Специалист сервисной службы, производящий ремонт, обязан заполнить отрывной изымаемый талон и корешок к нему.
- **ВНИМАНИЕ:** ВО ИЗБЕЖАНИЕ НЕДОРАЗУМИЙ, СВЯЗАННЫХ С ГАРАНТИЙНЫМ ОБСЛУЖИВАНИЕМ, ТРЕБУЙТЕ ОТ ПРОДАВЦА ОБЯЗАТЕЛЬНОГО УКАЗАНИЯ В ГАРАНТИЙНОЙ КАРТЕ НАИМЕНОВАНИЯ И АДРЕСА СЕРВИСНОЙ СЛУЖБЫ И ОТМЕТКИ О ПРОДАЖЕ.
- Гарантийные обязательства не выполняются в случае:
 - некомплектности посудомоечной машины, выявленной потребителем после продажи;
 - обнаружения механических повреждений после продажи, возникших по вине потребителей;
 - несоблюдения правил транспортировки и хранения;
 - несоблюдения правил установки и эксплуатации;
 - разборки и ремонта посудомоечной машины лицами, не имеющими на это право;
 - использования посудомоечной машины в коммерческих целях или на предприятиях общественного питания;
 - отсутствия в ТАЛОНЕ УСТАНОВКИ отметки организации об установке и подключении посудомоечной машины.
- **ВНИМАНИЕ:** ВСЕ РАБОТЫ ПО ПОДКЛЮЧЕНИЮ, ОБСЛУЖИВАНИЮ И ПОСЛЕДУЮЩЕМУ РЕМОНТУ ПРИБОРА, ДОЛЖНЫ ПРОВОДИТЬСЯ ТОЛЬКО УПОЛНОМОЧЕННЫМ СПЕЦИАЛИСТОМ.
- По вопросам гарантийного ремонта необходимо обращаться к Продавцу или в указанные им в гарантийной карте сервисные организации. По вопросам послегарантийного ремонта необходимо обращаться в организацию, имеющую на это право.
- Сервисная служба СП ОАО «Брестгазоаппарат» окажет помощь и ответит на все Ваши вопросы:
для РБ - 8(0162) 27-66-01; 27-66-39; 21-24-54;
для других стран - +375 162 27-66-01; 27-66-39; 21-24-54;
адрес электронной почты - servis.vnf@gefest.org
Адрес: Республика Беларусь, 224016, г. Брест, ул. Орджоникидзе, 22.
- Изготовитель: «Вестель Беяз Ешья Санайи, Ве Тиджарет А.С.»
Адрес: Организе Санайи Болгеси 45030, Маниса / ТУРЦИЯ
- Импортер: СП ОАО «Брестгазоаппарат»
Адрес: Республика Беларусь, 224016, г. Брест, ул. Орджоникидзе, 22.

BY

RU

Таблица 8

Оснащенность	Модели посудомоечной машины					
	45311	45312	45313	60311	60312	60313
Сенсорное управление	-	-	+	-	-	+
Вместимость комплектов посуды	10	10	10	12	15	15
Лоток для столовых приборов	-	+	+	-	+	+
Количество программ мойки	5	8	8	5	8	8
Система оптической индикации	-	-	-	-	+	+