



RU ■ Кофеварка

Перевод оригинального руководства

Важные указания по технике безопасности
ВНИМАТЕЛЬНО ПРОЧТИТЕ И СОХРАНИТЕ ДЛЯ
ДАЛЬНЕЙШЕГО ИСПОЛЬЗОВАНИЯ

- Дети в возрасте 8 лет и старше, а также лица с нарушениями физических, умственных или психических способностей либо с недостаточным опытом и знаниями, могут пользоваться данным электроприбором при условии, что они находятся под присмотром или были проинструктированы об использовании электроприбора безопасным способом, а также осознают потенциальную опасность.
- Дети не должны играть с электроприбором. Очистку и уход не должны выполнять дети без присмотра.
- Если кабель питания поврежден, во избежание опасных ситуаций обратитесь для его замены в специализированный сервисный центр. Запрещено эксплуатировать электроприбор с поврежденным кабелем питания.
- Данный прибор предназначен только для использования в бытовых условиях. Не предназначен для использования в таких помещениях как:
 - кухни для персонала в магазинах, офисах и других рабочих помещениях;
 - номера в гостиницах и мотелях, а также другие жилые помещения;
 - сельскохозяйственные фермы;
 - предприятия, предоставляющие услуги ночлега и завтрака.
- Не погружайте электроприбор, его сетевой кабель или вилку в воду или другие жидкости.

- Не допускайте контакта кабеля питания и вилки с водой или другой жидкостью.
- Используйте прибор согласно указаниям, приведенным в руководстве по эксплуатации. В противном случае возможны травмы, поломка электроприбора или опасная ситуация.



Предупреждение:

Горячая поверхность!

- Доступные поверхности прибора будут горячими во время применения и по окончании применения из-за сохранения остаточного тепла. Не прикасайтесь к нагретым поверхностям.
- Перед подключением прибора к розетке эл. сети убедитесь, что номинальное напряжение, указанное на его заводской табличке, соответствует напряжению в розетке.
- Подключайте электроприбор только к правильно заземленной розетке. Не рекомендуем применять тройники или удлинительный кабель по соображениям безопасности.
- Не устанавливайте электроприбор на подоконники, на крылья мойки или на нестабильные поверхности. Всегда размещайте его на устойчивой, ровной и сухой поверхности.
- Не ставьте прибор на электрическую или газовую плиту либо вблизи открытого огня.
- Ни в коем случае не пользуйтесь электроприбором в непосредственной близости ванны, душа или бассейна.
- Используйте электроприбор только по назначению.
- Используйте прибор только с оригинальными принадлежностями, содержащимися в комплекте.
- Во время работы оставляйте свободное пространство не менее 15 см вокруг электроприбора и над ним для обеспечения достаточной циркуляции воздуха.

- Верхнюю поверхность прибора используйте только для нагрева чашек. Не используйте эту поверхность для размещения предметов.
- В ёмкость для воды заливайте чистую холодную воду. Не наливайте в неё нагретую воду или иные жидкости а также не помещайте в неё какие-либо предметы.
- Перед включением прибора убедитесь, что:
 - лоток для сбора капель с решёткой правильно установлен на своём месте;
 - ёмкость заполнена достаточным количеством воды и правильно установлена на своём месте. Уровень воды не должен превышать риску максимума.
- До начала заваривания кофе убедитесь, что рожок хорошо закреплен к заварочной головке. В процессе заваривания кофе в рожке образуется давление, поэтому не манипулируйте с ним во время работы. В ином случае может возникнуть опасная ситуация.



Предупреждение:

Неправильное применение может привести к травме.

- Во время работы с электроприбором соблюдайте особую осторожность чтобы избежать ожога горячей водой или паром.
- Во время эксплуатации прибора регулярно контролируйте уровень воды в ёмкости. Долейте воду, если её уровень опустится ниже риски минимума. Перед доливкой воды сначала выключите прибор и отсоедините его от розетки эл. сети.

- Прибор оборудован встроенным тепловым предохранителем, который выключит его когда насос работает вхолостую для предотвращения его повреждения. Если такая ситуация возникнет, отсоедините кабель питания от розетки и оставьте прибор остыть не менее чем на 30 минут. После этого его снова можно использовать.
- Всегда выключайте прибор и отсоединяйте его от розетки эл. сети, когда перестаете с ним работать, оставляете без присмотра, перед его разборкой и сборкой, перед заполнением ёмкости, перемещением или очисткой. Перед чисткой и перемещением прибор должен остыть. Не перемещайте прибор когда чашка кофе находится на решетке лотка для капель, или когда чашки находятся на пластине для подогрева.
- Поддерживайте в чистоте прибор и его принадлежности. Очистку и уход осуществляйте по указаниям, приведенным в главе Очистка и уход. Не мойте электроприбор под проточной водой и не погружайте его в воду или другие жидкости.
- Будьте внимательны и предотвратите контакт кабеля питания с горячей поверхностью или попадание воды на розетку кабеля питания.
- Для отсоединения прибора от розетки эл. сети потяните за вилку, ни в коем случае не тяните за кабель питания. Иначе возможно повреждение кабеля питания или розетки.
- Во избежание опасности поражения электрическим током не ремонтируйте и не изменяйте прибор самостоятельно. Для проведения любого ремонта обратитесь в авторизованный сервисный центр. Самостоятельное вмешательство в прибор может привести к аннулированию гарантийных обязательств, например, гарантии качества.

A

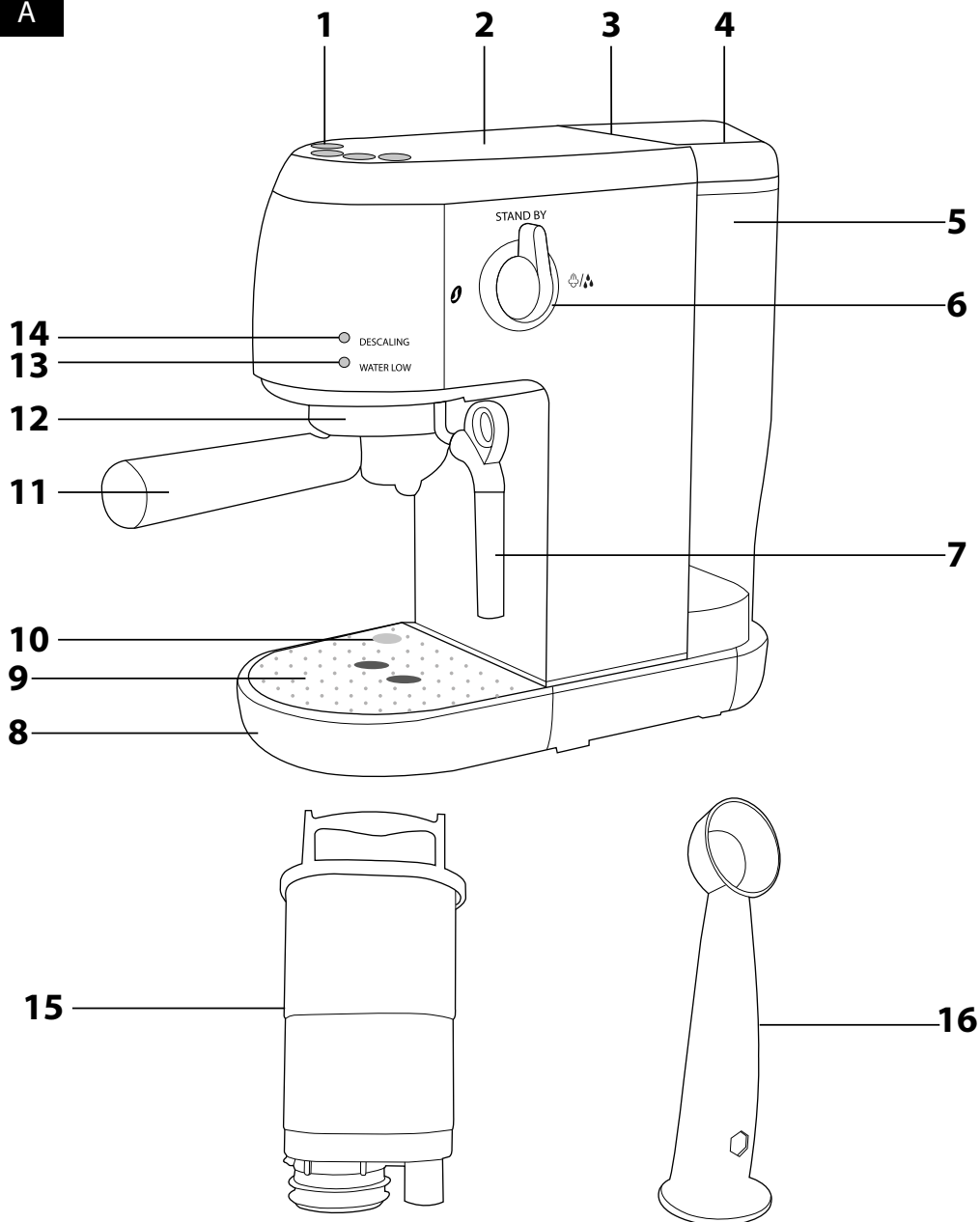

B

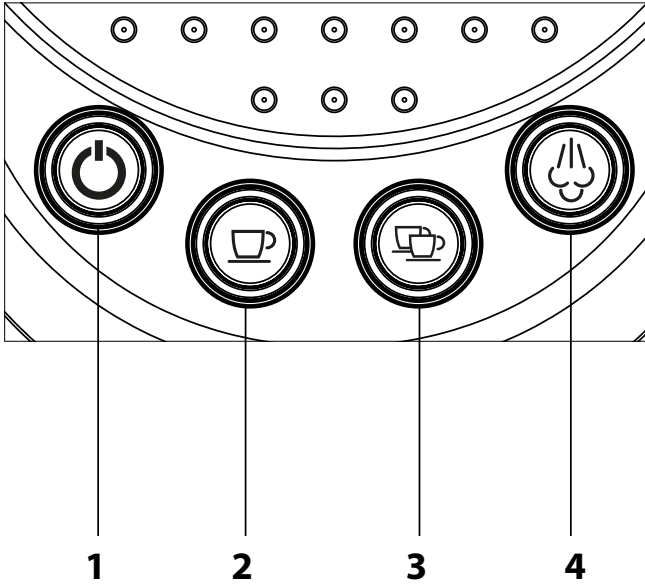

C1

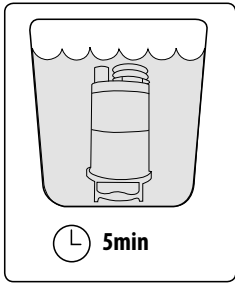

C2

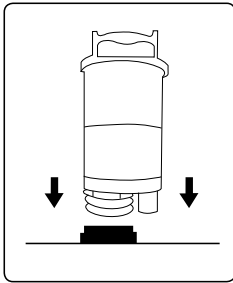

C3

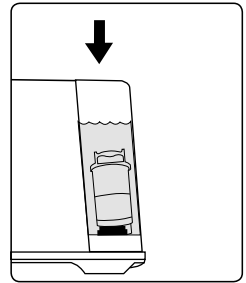
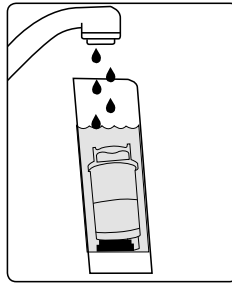

RU Кофеварка

Руководство по эксплуатации

- Перед использованием этого прибора, пожалуйста, внимательно прочтите руководство пользователя, даже если вы уже знакомы с использованием аналогичных устройств. Используйте электроприбор только так, как это описано в данном руководстве пользователя. Сохраните это руководство для использования в будущем.
- Как минимум в течение действия установленного по закону срока устранения недостатков или гарантийных обязательств рекомендуется сохранять оригинальную коробку и упаковочный материал, кассовый чек и подтверждение о степени ответственности продавца или гарантийный талон. В случае перевозки рекомендуется снова упаковать прибор в оригинальную коробку.

ОПИСАНИЕ КОФЕВАРКИ

- | | |
|--|---|
| A1 Панель управления | A8 Лоток для сбора капель |
| A2 Пластина для подогрева чашек | A9 Решётка лотка для сбора капель |
| A3 Крышка отсека для хранения | A10 Индикатор заполнения лотка для сбора капель |
| A4 Крышка резервуара для воды | A11 Рукоятка |
| A5 Резервуар для воды | A12 Заваривающая головка |
| A6 Поворотный регулятор
○ – выключение
☕ – подача пара/горячей воды | A13 Световой индикатор пустого резервуара для воды |
| A7 Сопло для пара с поворотным механизмом выбора горячего молока (HOT MILK) и капучино (CAPPUCCINO) | A14 Световой индикатор удаления накипи |
| | A15 Фильтр для воды |
| | A16 Мерка для кофе с трамбовкой |

Принадлежности (без рисунка)

- | | |
|--|---------------------------|
| Ситечко для приготовления одной чашки кофе | Водяной фильтр |
| Ситечко для приготовления двух чашек кофе | Принадлежности для чистки |

ОПИСАНИЕ КНОПОК УПРАВЛЕНИЯ

- | | |
|--|---|
| B1 Кнопка включения/выключения | B3 Кнопка приготовления двух чашек |
| B2 Кнопка приготовления одной чашки | B4 Кнопка подачи пара |

ПЕРЕД НАЧАЛОМ ИСПОЛЬЗОВАНИЯ

- Снимите все упаковочные материалы с электроприбора и удалите все защитные плёнки, рекламные таблички или наклейки.
- Электроприбор устанавливайте на ровной, сухой и чистой поверхности. Достаньте бачок для воды **A5**, снимите крышку **A4**, промойте его чистой водой с добавлением небольшого количества нейтрального кухонного моющего средства. После этого хорошо сполосните его чистой водой, вытрите насухо и верните на свое место.
- Достаньте лоток для сбора капель **A8** вместе с решеткой **A9**. Промойте чистой водой с добавлением небольшого количества нейтрального кухонного моющего средства. После этого хорошо сполосните его чистой водой, вытрите насухо и верните на свое место.
- Наружные поверхности прибора протрите слегка увлажненной тканью и после этого вытрите насухо.
- Для обеспечения оптимального срока службы прибора необходимо перед первым применением несколько раз промыть его внутренние компоненты горячей водой. Для этого используйте кнопку ☕ **B2** или ☕ **B3**, как указано в разделе «Промывка кофеварки».

УСТАНОВКА ВОДЯНОГО ФИЛЬТРА

- Достаньте водяной фильтр из пластикового пакета
- C1:** Погрузите водяной фильтр на 5 минут в холодную воду. После этого достаньте его из воды.
- C2:** Достаньте бачок для воды. Водяной фильтр насадите и прижмите на адаптер на дне бачка так, чтобы прилегал ко дну.
- C3:** Заполните бачок холодной чистой водой и поместите обратно. Убедитесь, что бачок установлен правильно. Рекомендуем заменять фильтр через 2 месяца.- Рекомендуем заменять фильтр через 2 месяца.

НАПОЛНЕНИЕ РЕЗЕРВУАРА ДЛЯ ВОДЫ

- Достаньте резервуар для воды **A5** из кофеварки, для чего выньте его вверх.
- Снимите крышку **A4** и заполните резервуар **A5** чистой водой до риски максимума. Насадите крышку **A4** и поместите обратно в электроприбор. Убедитесь, что резервуар **A5** правильно установлен на своё место.



Примечание:

Вода, которую Вы дополняете в ёмкость **A5**, в идеальном случае должна иметь комнатную температуру (около 25°C). Слишком холодная вода может негативно повлиять на вкус кофеинового напитка.



Предупреждение:

Всегда следите за тем, чтобы не превысить отметку максимума. Никогда не переполняйте резервуар **A5**. Никогда не заполняйте бачок **A5** тёплой или нагретой водой, газированной водой или иными жидкостями, например молоком. Это может привести к повреждению прибора.

- Не оставляйте воду в резервуаре **A5** более чем на один день. Для приготовления качественного черного кофе необходимо всегда использовать свежую воду. Иначе это может негативно повлиять на вкус полученного напитка.
- Как только включится световой индикатор **A13**, необходимо дополнить воду в резервуаре. Снимите крышку **A4** и залейте холодную воду в резервуар **A5**.



Предупреждение:

При заливании воды в резервуар **A5** будьте очень осторожны, чтобы не полить водой кофеварку или кабель питания. Всегда следите за тем, чтобы не превысить отметку максимума.

ВКЛЮЧЕНИЕ КОФЕВАРКИ

Убедитесь, что кофеварка установлена на ровной, сухой и чистой поверхности, резервуар для воды **A5** заполнен и установлен лоток для сбора капель **A8** с решёткой **A9**. Убедитесь, что лоток для сбора капель **A8** пустой.

Размотайте кабель питания и вставьте вилку кабеля питания в розетку эл. сети.

Нажмите кнопку ☕ **B1** для включения кофеварки. Кнопка ☕ **B1** начнет мигать, что означает нагревание кофеварки до рабочей температуры.

Как только кнопка ☕ **B1** перестанет мигать, кофеварка готова к использованию.







Примечание:

Во время работы кнопка ☕ **B1** может мигать, это нормальное явление, когда кофеварка нагревается до рабочей температуры. Если кнопка ☕ **B1** мигает, то будет невозможно нажать иную кнопку. Подождите и кнопка ☕ **B1** перестанет мигать.



ВЫКЛЮЧЕНИЕ КОФЕВАРКИ

- По окончании использования прибора выключите кофеварку нажатием кнопки ☕ **B1** и отсоедините вилку кабеля питания от розетки эл. сети. Подождите пока кофеварка остынет и очистите ее, как описано в разделе «Очистка и уход».

ПРОМЫВКА КОФЕВАРКИ

- Включите кофеварку и подождите, пока она нагреется до рабочей температуры.
- Разместите миску под заваривающей головкой **A11** (объём не менее 100 мл).
- Нажмите кнопку  **B2** или  **B3** и пропустите через заварочную головку **A12** горячую воду.
- Теперь поверните сопло **A7** так, чтобы оно было направлено в миску, поверните регулятор **A6** к символу  и выпустите через паровое сопло **A7** около 100 мл воды. После этого поверните регулятор **A6** к символу  для того, чтобы закончить выдачу горячей воды.
- Вылейте воду из миски. Будьте осторожны, потому что вода в миске может быть очень горячей.
- Теперь кофеварка готова к использованию.





ПРИГОТОВЛЕНИЕ ЭСПРЕССО

- Выберите правильное ситечко для приготовления кофе и вставьте его в рожек **A11**. Если Вы будете готовить одну чашку кофе, то используйте ситечко для одной чашки. Если Вы будете готовить две чашки кофе или сильный кофе в чашке побольше, то используйте ситечко для двух чашек.
- С помощью мерки заполните ситечко молотым кофе. Если Вы используете ситечко для одной чашки, то используйте одну мерку молотого кофе без верха. Если Вы используете ситечко для двух чашек, то используйте две мерки кофе, которые не будут заполнены до самого края.
- Равномерно распределите молотый кофе в ситечке и хорошо утрамбуйте. Правильная трамбовка важна для приготовления качественного кофе. Если Вы утрамбуете кофе в ситечке слишком сильно, то кофе будет вытекать очень медленно и полученный кофе будет сильным. И наоборот, если Вы утрамбуете кофе слишком мало, вода протечет через кофе очень быстро и полученный кофе будет слабым и невыразительным.
- После трамбовки удалите с края рожка остатки молотого кофе.
- Вставьте рожек **A11** под заваривающую головку **A12** так, чтобы рукоятка была напротив надписи „INSERT“ на заваривающей головке **A12**. Вставьте рожек **A11** в заваривающую головку **A12** и поверните рукоятку **A11** вправо по направлению стрелки до появления сопротивления.
- Под выход рожка **A11** поместите чашку или чашки. Рекомендуем подогреть чашки перед использованием. Для подогрева чашек можно использовать горячую воду или их можно положить на пластину для подогрева чашек **A2**.
- Нажмите кнопку  **B2** или  **B3**, и кофеварка включит процесс приготовления кофе. Подсветка нажатой кнопки включится, и через несколько секунд кофе начнет вытекать в чашку.
- Как только в чашку / чашки натечет заранее установленный объём кофе, работа кофеварки автоматически остановится и подсветка нажатой кнопки погаснет.
- Для того чтобы достать рожек **A11** из заварочной головки **A12**, поверните рукоятку рожка влево до момента, когда рукоятка будет напротив надписи „INSERT“. После этого достаньте рожек **A11**. Вытряхните кофейную гущу из сита в мусорную корзину или её можно использовать для компоста. Сполосните использованное ситечко и рожек **A11** тёплой водой и вытрите насухо. Тем самым рожек **A11** и ситечко будут готовы к дальнейшему использованию.

ПРИГОТОВЛЕНИЕ КАПУЧЧИНО

- Приготовьте чашку кофе по указаниям в первой части «ПРИГОТОВЛЕНИЕ ЭСПРЕССО». Рекомендуем использовать чашку побольше.
- Нажмите кнопку **B4** для включения функции выдачи пара. Кнопка  **B1** начнёт мигать. Как только мигание прекратится, можно воспользоваться функцией выдачи пара.
- Во время ожидания налейте в чашку побольше необходимый объём молока. Убедитесь, что чашка достаточно большая, так как вспененное молоко может увеличиться в объёме в два и даже три раза. Для получения высокой кремовой пены

рекомендуем использовать охлажденное жирное молоко.







- Поверните механизм на сопле для пара **A7** так, чтобы стрелка была направлена на «CAPPUCCINO».
- Под сопло для пара **A7** поместите пустую миску и поверните регулятор **A6** к символу  для того, чтобы выпустить возможный пар с водой из сопла **A7**. После этого поверните регулятор **A6** к символу .
- После этого погрузите паровое сопло **A7** в молоко так, чтобы конец парового сопла **A7** был погружен всего на несколько миллиметров ниже уровня.
- Поверните регулятор **A6** к символу  и будет включена выдача пара. Для получения более кремовой и мягкой пены поместите конец парового сопла **A7** непосредственно вблизи поверхности когда молоко начнет взбиваться в чашке.
- Как только молоко увеличится в объёме в два раза, погрузите паровое сопло **A7** глубже в чашку для того, чтобы прогреть молоко в чашке.
- Как только молоко достигнет правильной температуры (около 60 °C) и пена будет достаточно кремовой, поверните регулятор **A6** к символу . После этого достаньте сопло **A7** из молока.
- Вспененное молоко залейте в чашку.
- Протрите паровое сопло **A7** слегка увлажненной губкой. По гигиеническим причинам на несколько секунд включите функцию выдачи пара для того, чтобы удалить остатки молока из сопла.



Предостережение:

Кофеварка будет подавать пар максимально 60 секунд. После этого выдача пара автоматически прекратится. Это предохранительная функция, предотвращающая перегрев кофеварки.

ПОДОГРЕВ МОЛОКА

- Нажмите кнопку  **B4** для включения функции выдачи пара. Кнопка  **B1** начнёт мигать. Как только мигание прекратится, можно воспользоваться функцией выдачи пара.
- Во время ожидания налейте в чашку побольше необходимый объём молока.
- Поверните механизм на сопле для пара **A7** так, чтобы стрелка была направлена на «HOT MILK».
- Под сопло для пара **A7** поместите пустую миску и поверните регулятор **A6** к символу  для того, чтобы выпустить возможный пар с водой из сопла **A7**. После этого поверните регулятор **A6** к символу .
- После этого погрузите паровое сопло **A7** в молоко.
- Поверните регулятор **A6** к символу  и будет включена выдача пара.
- Осторожно перемещайте чашку вверх и вниз для того, чтобы прогреть молоко в чашке.
- Как только молоко достигнет правильной температуры (около 60 °C), поверните регулятор **A6** к символу . После этого достаньте сопло **A7** из молока.
- Протрите паровое сопло **A7** слегка увлажненной губкой. По гигиеническим причинам на несколько секунд включите функцию выдачи пара для того, чтобы удалить остатки молока из сопла.



Предостережение:



Кофеварка будет подавать пар максимально 60 секунд. После этого выдача пара автоматически прекратится. Это предохранительная функция, предотвращающая перегрев кофеварки.



Примечание:

Во время подогрева молока это молоко не будет вспенено.

ВЫДАЧА ГОРЯЧЕЙ ВОДЫ

- Под паровую головку **A7** поместите ёмкость, в которую будет вытекать горячая вода.
- Поверните регулятор **A6** к символу  и будет включена выдача горячей воды.
- Как только в чашку натечет достаточный объём горячей воды, поверните регулятор **A6** к символу .

**Предостережение:**

Кофеварка будет подавать горячую воду максимально 60 секунд. После этого выдача пара автоматически прекратится. Это предохранительная функция, предотвращающая перегрев кофеварки.

ПРОГРАММИРОВАНИЕ ОБЪЕМА КОФЕ

- В зависимости от личных предпочтений можно изменить объём экстрагируемого кофе.

**Примечание:**

Параметры заводской настройки сохраняются постоянно, даже если вы измените объём экстрагируемого кофе. Если вам необходимо обновить первоначальные настройки, исполните возврат к заводским параметрам - подробнее см. раздел «**Восстановление заводских настроек**».

- Объём экстрагируемого кофе можно установить для одной и двух чашек в диапазоне, указанном в таблице ниже.

	Величина заводских настроек	Минимальный объём	Максимальный объём
1 чашка	40 мл	20 мл	150 мл
2 чашки	125 мл	40 мл	300 мл

- Если вы предпочитаете кофе типа Long Black, измените объём экстрагируемого кофе по личным предпочтениям так, чтобы не разбавлять кофе горячей водой. Кофеварка будет автоматически готовить измененный объём экстрагируемого кофе, тем не менее необходимо адаптировать объём молотого кофе к новой настройке объёма так, чтобы кофе не был слишком слабым.

**Примечание:**

Если вы изменили объём экстрагируемого кофе на максимальную величину и иногда вам необходимо приготовить кофе типа эспрессо с меньшим объёмом экстрагируемого кофе, будет необходимо обновить заводскую настройку.

- Поместите ситечко в рожок **A11** (без размолотого кофе), а после этого вставьте рожок **A11** в заваривающую головку **A12**. Поместите чашку или кружку под заваривающую головку **A12**.
- Убедитесь, что в бачке для воды **A5** присутствует достаточный объём воды. Вода должна закрывать риску минимуму.
- Программирование объёма для одной чашки: Нажмите и удерживайте кнопку приготовления одной чашки **B2**. Удерживайте кнопку **B2** нажатой, пока в чашку или кружку не будет залит необходимый вам объём воды. При отпускании кнопки **B2** экстракция автоматически прекращается и новый объём будет сохранен в памяти. Программирование объёма для двух чашек: Нажмите и удерживайте кнопку приготовления одной чашки **B3**. Удерживайте кнопку **B3** нажатой, пока в чашку или кружку не будет залит необходимый вам объём воды. При отпускании кнопки **B3** экстракция автоматически прекращается и новый объём будет сохранен в памяти.

**Примечание:**

Измененный объём экстрагируемого кофе будет сохранен в памяти до момента, пока не будет исполнена заводская настройка или отключена вилка кабеля питания из розетки эл. сети.

Восстановление заводских настроек

- Если возникнет проблема в результате исполненной вами настройки, будет необходимо восстановить заводские настройки.

Предупреждение:

При восстановлении заводских настроек будут удалены все исполненные вами настройки и будут восстановлены значения, установленные производителем. Также будут удалены установленные значения жёсткости воды. После этого будет необходимо снова исполнить все необходимые настройки.

- Убедитесь, что вилка кабеля питания вставлена в розетку эл. сети.
- Убедитесь, что электроприбор выключен.
- Одновременно нажмите и удерживайте все четыре кнопки (**B1**, **B2**, **B3**, **B4**) в течение 5 секунд до момента, когда все кнопки начнут мигать. После этого можно отпустить кнопки.
- Восстановление заводских настроек было исполнено.

ОЧИСТКА И УХОД

- Перед очисткой отсоедините кабель питания от розетки эл. сети и дайте электроприбору остыть.
- Для очистки любых частей прибора не используйте чистящие средства с абразивным эффектом, растворители и т.п., которые бы могли повредить поверхность прибора. Ни одна из частей этого электроприбора не предназначена для мойки в посудомоечной машине.

**Предостережение:**

Для предотвращения опасности удара эл. током не погружайте прибор, кабель питания и вилку кабеля питания в воду или иные жидкости.

Очистка лотка для сбора капель и решетки

- Осторожно достаньте лоток для сбора капель **A8** с решеткой **A9**. Воду вылейте и промойте лоток для сбора капель **A8** и решётку **A9** теплой водой. Вытрите насухо и верните в кофеварку.
- Если лоток **A8** и решётка **A9** сильно загрязнены, вымойте их в теплой воде с небольшим количеством средства для мытья посуды, сполосните и вытрите насухо.

Очистка ситечек и рожка

- Ситечка и рожок **A11** очищайте после каждого применения. Сполосните использованное ситечко и рожок **A11** под проточной тёплой водой и вытрите насухо.
- Если отверстия в ситечке заблокированы, очистите их с помощью прилагаемых принадлежностей для чистки.

Очистка заваривающей головки

- Приблизительно через 200 приготовлений кофе необходимо промыть заваривающую головку **A12**. Наполните резервуар **A5** холодной водой. Включите кофеварку и подождите, пока она нагреется до рабочей температуры.
- Нажмите кнопку **B2** или **B3** и пропустите через заварочную головку **A12** около 0,5 л воды.

**Предупреждение:**

При промывке важно, чтобы рожок с ситечком НЕ был вставлен.

Очистка внешней поверхности



- Наружные поверхности прибора протрите слегка увлажненной тканью и после этого вытрите насухо.

Чистка резервуара для воды

- Не реже одного раза в месяц очищайте резервуар для воды **A5** и крышку **A4**. Промойте их чистой водой с добавлением небольшого количества нейтрального кухонного моющего средства. После этого хорошо сполосните его чистой водой, вытрите насухо и верните на свое место.

Удаление накипи

- Как только включится световой индикатор удаления накипи **A14**, необходимо исполнить процесс удаления накипи.
- Для удаления накипи используйте средство для удаления накипи в кофеварках, которое стандартно доступно в магазинах.

- Подготовьте раствор для удаления накипи по указаниям на упаковке средства для удаления накипи.
- Налейте подготовленный раствор в резервуар **A5** до риски максимума.
- Подключите вилку кабеля питания к розетке эл. сети и нажмите кнопку **⏻ B1** для включения кофеварки. Кнопка **⏻ B1** начнет мигать, что означает нагревание кофеварки до рабочей температуры.
- Убедитесь, что в заваривающей головке **A12** нет рожка **A11**.
- Под паровую головку **A7** поместите ёмкость для воды.
- Как только кнопка **⏻ B1** перестанет мигать, поверните регулятор **A6** к символу  и включится выдача горячего раствора.
- Раствор должен вытекать через паровое сопло **A7** до автоматической остановки выдачи.
- Поверните регулятор **A6** к символу .
- После этого переместите ёмкость под заваривающую головку **A12**.



Примечание:

Если это необходимо, то вылейте раствор из ёмкости. Тем не менее будьте осторожны, раствор в ёмкости очень горячий.

- Нажмите кнопку  **B3** и кофеварка включит выдачу раствора через заваривающую головку **A12**.
- Подождите пока выдача раствора автоматически остановится.
- Теперь переместите ёмкость под паровое сопло **A7** и повторите действия 6 – 11, пока не будет использовать весь объём резервуара **A5** и не включится световой индикатор **A13**.
- Достаньте ёмкость **A5** из кофеварки, вылейте остаток раствора и заполните ёмкость **A5** свежей водой до риски максимума.
- Исполните шаги 6 – 11 для промывки кофеварки и устранения остатков раствора из внутренних компонентов кофеварки. Рекомендуем использовать все объём ёмкости **A5**.
- После этого процесс удаления накипи закончен.

Хранение

- Если прибор не будет использоваться длительное время, отсоедините вилку кабеля питания от розетки, дайте прибору остыть и очистите его, как указано выше.
- Перед тем, как положить прибор на хранение, убедитесь, что он и все его принадлежности чистые и сухие.
- Положите прибор на хранение в сухое, чистое и хорошо вентилируемое место, где он не будет подвергаться экстремальным температурам и будет защищен от доступа детей и животных.

РЕШЕНИЕ ПРОБЛЕМ

- В таблице далее приведены возможные проблемы, с которыми можно встретиться при использовании кофеварки. Тем не менее, если проблема не устраняется, выключите кофеварку, отсоедините вилку кабеля питания от розетки эл. сети и обратитесь в авторизованный сервисный центр.

Проблема	Причина	Решение
Кофеварка не выдает кофе.	Резервуар A5 пуст.	Дополните воду в резервуар A5 .
	Отверстия в ситечке засорены.	Используйте принадлежности для чистки и вычистите ситечко.
	Резервуар A5 неправильно вставлен в кофеварку.	Вставьте резервуар A5 правильно для того, чтобы открыть входной вентиль в кофеварке.
Кофе перетекает через край рожка.	Рожок A11 вставлен неправильно.	Правильно вставьте рожок A11 в кофеварку.
	Повреждена прокладка в заварочной головке A12 .	Замените прокладку в авторизованном сервисе.
	Отверстия в ситечке засорены.	Используйте принадлежности для чистки и вычистите ситечко.
Рожок A11 невозможно вставить в заварочную головку A12 .	В ситечке слишком много кофе	С помощью мерки вложите кофе в рожок и удалите лишнее количество кофе из ситечка.
После приготовления кофе ситечко приклеилось к нижней части заварочной головки A12 .		Снова вставьте рожок A11 и включите приготовление кофе. После этого достаньте рожок A11 с ситечком.
Кофеварка не работает и все кнопки мигают.		Выключите кофеварку, отсоедините вилку кабеля питания от розетки эл. сети и обратитесь в авторизованный сервисный центр.

ТЕХНИЧЕСКИЕ ДАННЫЕ

Диапазон номинального напряжения220–240 В пер. тока
 Номинальная частота50–60 Гц
 Номинальная потребляемая мощность 1400 Вт
 Уровень шума.....75 дБ(А)

Декларируемый уровень шума данного прибора составляет 75 дБ(А), что соответствует уровню акустической мощности А по сравнению с эталонной акустической мощностью 1 пВт.

Производитель оставляет за собой право на внесение изменений в текст и технические характеристики.

УКАЗАНИЯ И ИНФОРМАЦИЯ ПО ОБРАЩЕНИЮ С ИСПОЛЬЗОВАННОЙ УПАКОВКОЙ

Выбрасывайте использованную упаковку в предназначенном для этого месте, которое определено муниципальными правилами.

УТИЛИЗАЦИЯ ИСПОЛЬЗОВАННЫХ ЭЛЕКТРИЧЕСКИХ И ЭЛЕКТРОННЫХ ПРИБОРОВ



Этот символ на изделии или сопроводительной документации означает, что по окончании эксплуатации электрические и электронные изделия не следует выбрасывать вместе с бытовыми отходами.

Для надлежащей обработки, утилизации и переработки сдайте эти изделия в установленные пункты сбора отходов. Кроме того, в некоторых странах Европейского Союза и других европейских странах вы можете вернуть свои продукты местному продавцу в случае приобретения эквивалентного нового изделия. Правильная утилизация данного изделия поможет сохранить ценные природные ресурсы и предотвратить возможные отрицательные последствия для окружающей среды и здоровья человека, которые могут возникнуть в результате неправильной утилизации отходов. Для получения более подробной информации обратитесь в местные инстанции или ближайший пункт сбора вторсырья. Неправильная утилизация этих отходов может, в соответствии с национальными правилами, повлечь за собой штраф.

Для субъектов предпринимательской деятельности в странах Европейского Союза

Если Вы собираетесь утилизировать электрическое и электронное оборудование, запросите необходимую информацию у своего дилера или поставщика.

Утилизация в других странах за пределами Европейского Союза

Действие этого символа распространяется на Европейский Союз. Если вы собираетесь утилизировать данный продукт, запросите необходимую информацию о надлежащем способе утилизации у местных властей или у своего дилера.



Этот продукт соответствует всем основным требованиям директив ЕС, которые распространяются на него.