

BQ

Инструкция
пользователя

43"

LED телевизор
BQ 4304B

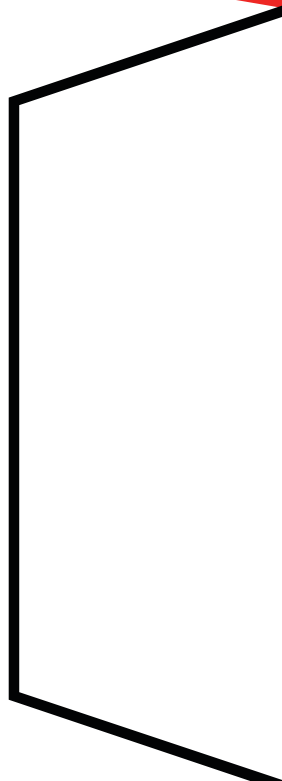

СОДЕРЖАНИЕ

Меры техники безопасности	2
Правовая информация	5
Комплектация	5
Панель управления.....	6
Пульт дистанционного управления.....	7
Установка телевизора	9
Подключения	10
Первое включение телевизора	12
Пользование телевизором.....	14
Воспроизведение файлов	16
Видеозапись	19
Настройка телевизора.....	22
Поиск и устранение простых неисправностей	30
Важная информация	31
Безопасная утилизация	31
Технические характеристики	32
Информация о сертификации	33

МЕРЫ ТЕХНИКИ БЕЗОПАСНОСТИ

Электричество может выполнять множество полезных функций, но оно также может причинять вред и повреждать имущество при неправильном использовании. При разработке и производстве данного телевизора безопасность эксплуатации была приоритетом, однако неправильная эксплуатация может привести к поражению электрическим током и возгоранию. Для вашей безопасности и продления срока службы изделия, пожалуйста, внимательно прочитайте данное руководство перед использованием, а также установкой, эксплуатацией и чисткой телевизора.

Внимательно изучите данное руководство по эксплуатации. Перед началом эксплуатации телевизора все положения данного руководства должны быть прочитаны и поняты.

Рекомендуется сохранить данное руководство, чтобы обращаться к нему в дальнейшем.

Обращайте особое внимание на предупреждения, размещенные на корпусе телевизора и в данном руководстве.

Следуйте всем указаниям, приведенным в данном руководстве.

Применяйте только рекомендованные производителем приспособления и аксессуары.

Использование несоответствующих приспособлений и аксессуаров может стать причиной неисправности или несчастного случая.

При подключении телевизора для не используйте розетки устаревшего типа (без заземления). Подсоединение производите к заземленным розеткам.

Телевизор должен быть подсоединен к источнику переменного тока 220-240В, 50/60 Гц. Ни в коем случае не подсоединяйте телевизор к источнику постоянного тока или любому другому источнику питания, характеристики которого отличаются от указанных.

Если вы не планируете использовать телевизор длительный период, то выньте кабель питания из розетки и отсоедините штекер антенны от телевизора.

Не допускайте перегибание и зажим кабеля питания, особенно в местах выхода кабеля из телевизора и соединения кабеля с вилкой.

Вилка питания телевизора используется как размыкающее устройство, поэтому розетка, к которой подключен кабель питания, должна быть легкодоступна. При отключении кабеля питания беритесь за вилку, не тяните за сам кабель.

Избегайте превышения нагрузки на розетку электропитания и электроудлинители. Перегрузка может послужить причиной возгорания или поражения электрическим током.

Если из телевизора пошел дым, внутри слышны странные звуки или чувствуется странный запах, немедленно отключите телевизор от электросети и обратитесь в сервисный центр.



По вопросам технического обслуживания и ремонта обращайтесь только в сертифицированные сервисные центры.

МЕРЫ ТЕХНИКИ БЕЗОПАСНОСТИ

Обслуживание требуется тогда, когда телевизор поврежден каким-либо образом (поврежден кабель питания или вилка, на телевизор пролита жидкость или внутрь попал посторонний предмет), если телевизор попал под дождь или находился во влажных условиях, работает не так, как указано в данном руководстве, в его работе произошли существенные изменения, телевизор падал или имеются повреждения на его корпусе.

Открытие задней крышки или попытка выполнить ремонт самостоятельно лишают права на гарантийный ремонт и могут привести к серьезным травмам или вызвать поражение электрическим током, а также стать причиной возникновения пожара.

Следите, чтобы дети не залезали на телевизор или на подставку или не толкали его.

При монтаже телевизора на стене убедитесь в том, что строго соблюдаются инструкции изготовителя. Используйте только те крепежные приспособления, которые рекомендованы изготовителем.

Не размещайте телевизор на неустойчивой тумбе, подставке, треноге или на шатком столе. Размещение телевизора на неустойчивых подставках может привести к падению телевизора, что может и вызвать травму или повреждение.

После перемещения телевизора из холодного места в теплое, требуется оставить его на некоторое время выключенным, чтобы водяной конденсат мог испариться.

Используйте только ту, подставку, кронштейн или стол, которые рекомендованы изготовителем или продаются вместе с телевизором. Когда используется тележка, будьте аккуратны при перемещении тележки с телевизором, чтобы избежать травм из-за его опрокидывания. Неожиданные остановки, чрезмерные усилия и неровности поверхности пола могут привести к падению телевизора с тележки.

Для дополнительной защиты данного телевизора при грозовой погоде или когда не планируется его использование в течение длительного времени, отключите телевизор от розетки питания и отсоедините антенный кабель. Это предотвратит повреждение телевизора молнией или из-за перепадов напряжения питания.

Не используйте телевизор вблизи воды, например, рядом с раковиной, мойкой или стиральной машиной, во влажном подвале, вблизи бассейна и т. д. После транспортировки в условиях низкой температуры перед включением телевизора дайте выдержку около часа при комнатной температуре, не включайте телевизор сразу, так как это приведет к образованию конденсата, что может вызвать пожар, поражение электрическим током или другие последствия.

Не размещайте на телевизоре тяжелые посторонние предметы и сосуды с жидкостями. Не устанавливайте на телевизор источники открытого огня, например, горящие свечи, так как это может привести к выходу телевизора из строя или к его возгоранию.

Перед чисткой телевизора выньте кабель питания из розетки. Для очистки используйте сухую мягкую ткань без ворса. При сильных загрязнениях - слегка влажную ткань.

МЕРЫ ТЕХНИКИ БЕЗОПАСНОСТИ

Регулярно протирайте вилку питания сухой тканью. Влага или пыль на контактных штырях могут привести к возгоранию или поражению электрическим током.

Устанавливайте телевизор в соответствии с инструкциями изготовителя. Для обеспечения вентиляции оставляйте вокруг телевизора свободное пространство не менее 10 см. Не закрывайте вентиляционные и другие отверстия, так как недостаточная вентиляция может вызвать перегрев и сокращение срока службы телевизора. Не размещайте телевизор на кровати, диване, ковре или другой аналогичной мягкой поверхности, так как при этом могут быть заблокированы вентиляционные отверстия. Данный телевизор не предусматривает установку внутри закрытого пространства, поэтому не размещайте телевизор в закрытом месте, таком, как шкаф для книг или стеллаж, если ему не обеспечена нормальная вентиляция.

Не устанавливайте телевизор вблизи источников тепла, таких как батареи центрального отопления, тепловые радиаторы, обогреватели, печи или другие устройства, излучающие тепло.

Никогда не вставляйте посторонние предметы в вентиляционные отверстия и открытые части телевизора. При эксплуатации телевизора используется высокое напряжение. Попадание посторонних предметов внутрь телевизора может послужить причиной поражения электрическим током и привести к повреждению деталей телевизора. Детям младше 3 лет не следует пользоваться телевизором.

При использовании наушников не устанавливайте слишком высокую громкость, чрезмерное звуковое давление может привести к потере слуха.

Использование видео игр или других внешних источников сигнала, дающих неподвижное изображение в течение 2 часов и более, может оставить неустраняемые последствия в виде следов этого изображения на экране телевизора. Аналогичные последствия может вызвать длительный просмотр фильмов или передач в формате 4:3, т.к. в результате различной степени излучения по центру и по краям экрана, могут остаться полосы. В целях сохранения экрана рекомендуется устанавливать невысокую яркость и контрастность изображения во время видео игр или просмотра неподвижных изображений. Повреждение экрана в результате продолжительного отображения неподвижного изображения не подлежит гарантийному обслуживанию.

Основа жидкокристаллической панели, используемой в телевизоре, сделана из стекла. Поэтому она может разбиться при падении телевизора или ударе его другим предметом. Если ЖК-панель разбилась, перед тем, как дотрагиваться до нее, обязательно отсоедините вилку питания от розетки. Будьте аккуратны, не поранитесь осколками стекла.

Жидкокристаллическая панель – это высокотехнологическое изделие, дающее изображение высокого качества. Иногда на экране телевизора могут появиться несколько неактивных пикселей в форме фиксированных точек синего, зеленого, красного или черного цвета. Имейте в виду, что это не оказывает влияния на работоспособность телевизора.

МЕРЫ ТЕХНИКИ БЕЗОПАСНОСТИ

ПРИМЕЧАНИЯ:

Дизайн изделия и его технические характеристики могут быть изменены производителем без уведомления.

Рисунки и иллюстрации в этом руководстве пользователя размещены только в ознакомительных целях и могут отличаться от фактического вида устройства.

Правовая информация

Во всех установленных применимым законодательством случаях компания импортер и/или организация, уполномоченная на принятие претензий, ни при каких обстоятельствах не несет ответственности по фактическим, случайным, косвенным и/или косвенным убыткам, а также упущенной выгоде, утрате деловых возможностей, потере дохода, потере информации, утрате репутации или потере денежных средств. Максимальная ответственность импортера и/или организации, уполномоченной на принятие претензий, в связи с использованием данного устройства, описанного в настоящем руководстве пользователя, ограничивается суммой, выплачиваемой клиентами при покупке данного устройства.

Информация о продуктах и/или услугах, произведенных и/или оказанных не компанией, или о независимых веб-сайтах, неподконтрольных и не тестируемых компанией, не носит рекомендательного характера и не рекламируются компанией.

Компания не несет никакой ответственности за выбор, функциональность и использование веб-сайтов или продукции и/или услуг сторонних производителей. Компания также не несет ответственности за точность и/или достоверность данных и программного обеспечения, размещенных на веб-сайтах сторонних производителей. За дополнительной информацией обращайтесь к поставщику услуг.

Компания обращает внимание на тот факт, что использование любых сведений или продуктов, размещенных в Интернете, сопровождается риском.

BQ является товарным знаком ООО «Новая Линия».

Устройство соответствует требованиям:

ТР ТС 020/2011 «Электромагнитная совместимость технических средств» и

ТР ТС 004/2011 «О безопасности низковольтного оборудования».

ТР ЕАЭС 037/2016 "Об ограничении применения опасных веществ в изделиях электроники и радиоэлектроники".

Комплектация

Телевизор

Подставки под телевизор

Винты крепления

Пульт дистанционного управления

Элементы питания

Инструкция пользователя

Гарантийный талон

ПАНЕЛЬ УПРАВЛЕНИЯ

Панель управления ТВ

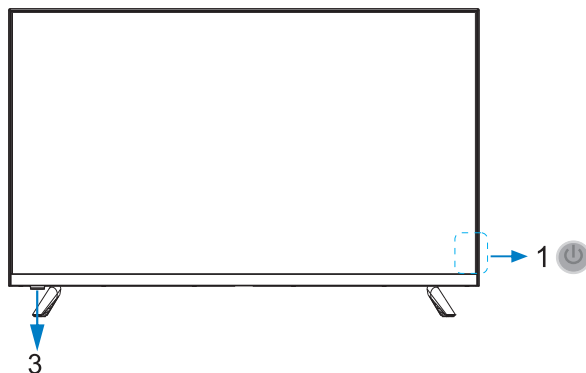

1.  Кнопка включения телевизора или перевода его в режим ожидания



2. VOL+/- Кнопки регулирования уровня громкости /в меню: курсор влево-вправо

CH▲/▼ Кнопки переключения каналов / в меню: курсор вверх-вниз

3. Индикатор работы. Красный - телевизор в режиме ожидания.
Зелёный - телевизор в режиме работы.

Приёмник сигнала ИК пульта дистанционного управления.

ПУЛЬТ ДИСТАНЦИОННОГО УПРАВЛЕНИЯ

Кнопки пульта дистанционного управления и их функции

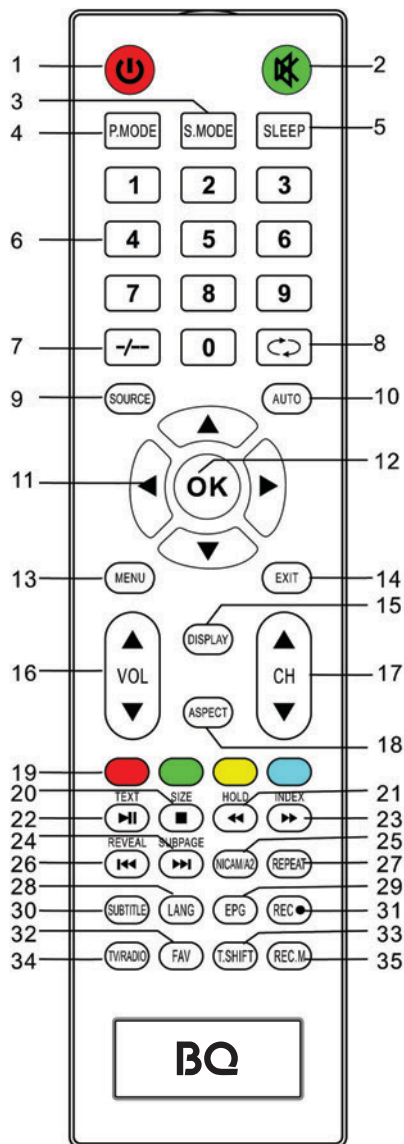

1. Кнопка включения телевизора / перехода в режим ожидания.
2. Кнопка блокировки звука /отключения блокировки звука.
3. **S.MODE** Кнопка выбора режима звука.
4. **P.MODE** Кнопка выбора режима изображения.
5. **SLEEP** Кнопка установки времени выключения телевизора.
6. **0-9** Цифровые кнопки для ввода номеров телеканалов.
7. **-/--** - Кнопка ввода номеров каналов, состоящих из нескольких цифр.
8. Кнопка переключения между текущим телеканалом и предыдущим просматриваемым.
9. **SOURCE** Кнопка выбора источника сигнала. В открывшемся меню выберите нужный источник и нажмите кнопку OK.
10. **AUTO** Кнопка автоподстройки параметров изображения в режиме ПК.
11. **◀/▶/▲/▼** Кнопки навигации по меню.
12. **OK** Кнопка подтверждения при работе с меню.
13. **MENU** Кнопка перехода в меню настроек телевизора / возврата в предыдущий уровень раздела меню.
14. **EXIT** Кнопка выхода из текущего режима или раздела меню.
15. **DISPLAY** Кнопка вызова текущей информации о телепередаче, телеканале или об источнике сигнала.
16. **VOL▲/VOL▼** Кнопки регулировки громкости.
17. **CH▲/CH▼** Кнопки переключения на следующий/предыдущий телеканал.
18. **ASPECT** Кнопка изменения формата изображения.
19. Цветные кнопки предназначены для выполнения функций, обозначенным в соответственнo окрашенных объектах при работе с меню и телетекстом.

ПУЛЬТ ДИСТАНЦИОННОГО УПРАВЛЕНИЯ

Кнопки для управления телетекстом и воспроизведением файлов

20. **SIZE** Кнопка изменения размера окна телетекста (обычный, увеличенная верхняя часть, увеличенная нижняя часть).

■ Кнопка остановки воспроизведения

21. **HOLD** Кнопка удержания страницы телетекста. Нажмите кнопку **HOLD** еще раз, чтобы отключить режим удержания.

◀◀ Кнопки быстрой перемотки назад

22. **TEXT** Кнопка перехода в режим телетекста или выхода из него.

▶▶ Кнопка начала, приостановки, возобновления воспроизведения

23. **INDEX** Кнопка перехода на основную страницу телетекста (страница 100 – меню телетекста).

▶▶ Кнопка быстрой перемотки вперед

24. **SUBPAGE** Кнопка перехода к подстраницам телетекста (при их наличии).

▶▶ Кнопка перехода к следующему файлу

25. **NICAM/A2** Кнопка переключения режимов звука при их наличии с передаваемом сигнале /выбора языка звукового сопровождения в режиме цифрового телевидения.

26. **REVEAL** Кнопка показа скрытого текста в режиме телетекста. Чтобы спрятать текст, нажмите эту кнопку еще раз.

◀◀ Кнопка перехода к предыдущему файлу

27. **REPEAT** Кнопка повторного воспроизведения файла.

28. **LANG** Кнопка вызова списка доступных языков звукового сопровождения в режиме цифрового телевидения.

29. **EPG** Кнопка вывода на экран электронного расписания передач в режиме цифрового телевидения.

30. **SUBTITLE** Кнопка включения/переключения субтитров в режиме цифрового телевидения.

31. **REC** ● Кнопка для включения режима записи телепрограммы в режиме цифрового телевидения.

32. **FAV** Кнопка перехода к списку избранных телеканалов.

33. **T.SHIFT** Кнопка включения функции сдвига по времени просмотра в режиме цифрового телевидения. При включении этого режима приостанавливается воспроизведение телепрограммы и одновременно производится её запись для просмотра через небольшую паузу.

34. **TV/RADIO** Кнопка переключения между режимами просмотра телепрограмм и прослушивания радиопередач в режиме цифрового телевидения.

35. **REC.M** Кнопка вывода на экран списка сделанных записей телепередач.

Использование пульта ДУ

При работе пульта дистанционного управления используется датчик на телевизоре и передатчик команд на передней стороне пульта.

Направляйте пульт дистанционного управления точно на датчик телевизора.

Если какой-либо предмет или препятствие находится между пультом ДУ и приёмником на телевизоре, управление может не работать.

При использовании телевизора в ярко освещенном месте ИК приёмник сигнала пульта дистанционного управления может не работать должным образом. Рекомендованное эффективное расстояние для использования пульта дистанционного управления 7 м.

УСТАНОВКА ТЕЛЕВИЗОРА

Установка телевизора

Монтаж подставки /ножек

1. Откройте упаковочную коробку и убедитесь, что все комплектующие имеются в наличии.
2. Выберите подходящую устойчивую поверхность и покройте ее мягкой тканью. Положите телевизор на подготовленную поверхность ЖК-экраном вниз.
3. Закрепите ножки на нижней стенке телевизора при помощи винтов:

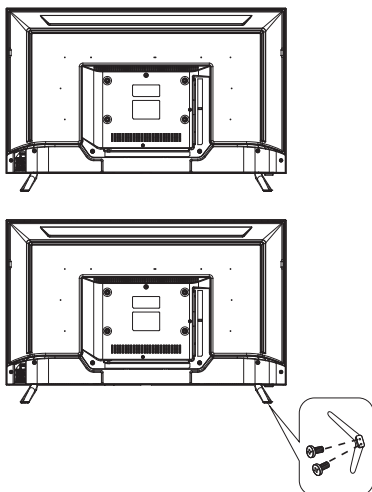

Установка телевизора

Перед установкой, подключением и использованием телевизора тщательно изучите содержание раздела МЕРЫ БЕЗОПАСНОСТИ и ПРЕДОСТОРОЖНОСТИ.

ПРИМЕЧАНИЕ:

Место для установки телевизора выберите таким образом, чтобы избежать попадания прямых солнечных лучей на экран, так как посторонний свет ухудшает восприятие изображения и вызывает необходимость установки большей контрастности и яркости свечения экрана.

Установка телевизора

1. Откройте упаковочную коробку и убедитесь, что все комплектующие имеются в наличии.
2. Вам потребуется закрепить основание /ножки телевизора, если вы хотите поставить его, или снять основание и закрепить телевизор на стену.
3. Возможно настенное крепление телевизора при помощи кронштейнов изготовленных по стандарту VESA.
4. При необходимости монтажа телевизора на стену потребуется дополнительно приобрести монтажный кронштейн.

Используйте способ и правила крепления, идущие в комплекте с кронштейном.

Меры предосторожности при монтаже на стену:

Убедитесь, что стена, на которую вы хотите закрепить телевизор, может выдержать вес телевизора и крепления.

Соблюдайте все требования инструкции по установке, поставляемой вместе с монтажным кронштейном.

Телевизор следует устанавливать только на вертикальную стену.

Используйте такие винты, которые подходят для этого материала стены.

Размещайте кабели так, чтобы они не мешали пользованию телевизором.

Убедитесь, что вокруг телевизора имеется достаточное пространство для вентиляции (не менее 10 см с каждой стороны).

Установка элементов питания в пульт ДУ

Откройте крышку в задней части пульта ДУ.

Установите две батареи типа AAA (1,5В).

Убедитесь в том, что установка соответствует полярности согласно схеме внутри отсека.

Установите крышку обратно.

РАЗЪЁМЫ ПОДКЛЮЧЕНИЯ ТЕЛЕВИЗОРА

Разъёмы телевизора и их назначение

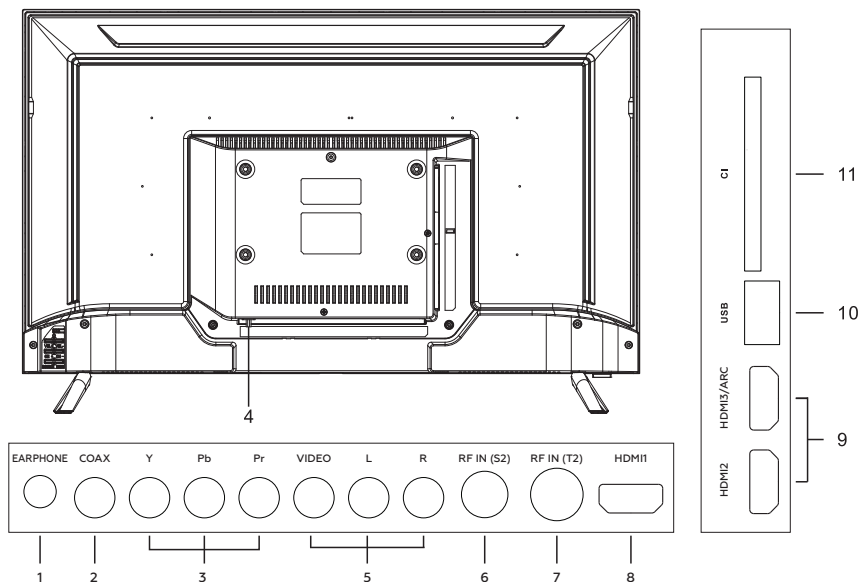

1. EARPHONE - выход для подключения наушников
2. COAX – Выход цифрового аудиосигнала
3. YPbPr – компонентный аудиовидеовход
4. Кабель питания
5. VIDEO/L/R – композитный аудиовидеовход
6. RF(S) - Вход антенны спутникового ТВ
7. RF(T) - Вход антенны аналогового и цифрового ТВ (эфирного или кабельного)
8. HDMI 1 IN - Вход аудио и видеосигнала HDMI
9. HDMI2 IN, HDMI3 IN (ARC) – Входы аудио и видеосигнала, HDMI3 с функцией ARC
10. USB -Разъём для подключения накопителя USB
11. CI - Разъём для подключения карты доступа цифрового ТВ

Подключение к электросети

Телевизор должен быть подключен к источнику переменного тока с напряжением 100-240В и частотой 50/60 Гц.

Ни в коем случае не подсоединяйте телевизор к источнику питания с другими параметрами!

ПОДКЛЮЧЕНИЕ ТЕЛЕВИЗОРА

Рекомендации по выполнению подключений ТВ

На рисунке представлены некоторые возможные варианты подключения телевизора

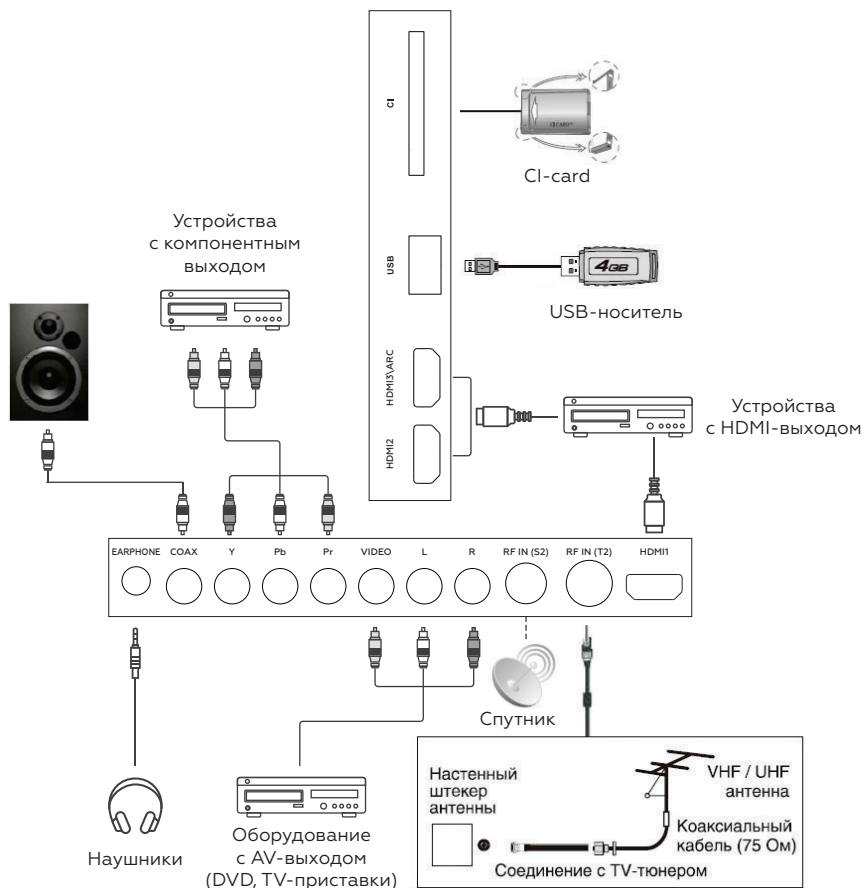

Перед тем, как подключить к телевизору какое-либо устройство, либо отключить устройство от телевизора, отключите питание телевизора и устройства, выполните необходимые соединения, затем включите питание телевизора и подключенного устройства. Когда вы отключаете или подключаете кабель питания или сигнальный кабель, то держите его за вилку (изолированную часть) и не тяните за кабель.

Для получения оптимального качества изображения программ цифрового и аналогового ТВ рекомендуется использовать наружную антенну или местную кабельную сеть.

После подключения оборудования к какому-либо из входов телевизор будет воспроизводить программу, поступающую с этого оборудования, только после выбора соответствующего пункта в меню "Выбор источника программы" (см. ниже).

ПЕРВОЕ ВКЛЮЧЕНИЕ

После выполнения необходимых подключений подсоедините вилку питания телевизора к электрической розетке и, при необходимости, включите его переключателем питания на корпусе (если необходимо).

Телевизор перейдет в режим ожидания.

В режиме ожидания нажмите кнопку **POWER** на телевизоре или на пульте ДУ для того, чтобы включить телевизор.

На экране телевизора отобразится меню первичной настройки.

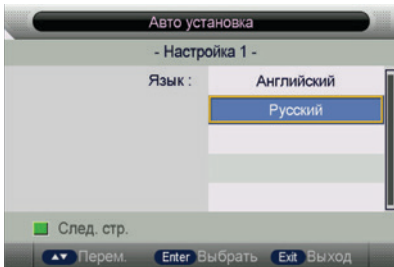

Кнопками ▲▼ выберите язык меню и нажмите кнопку **ENTER** для подтверждения. Нажмите ЗЕЛЕНУЮ кнопку, чтобы перейти к следующему разделу настройки.

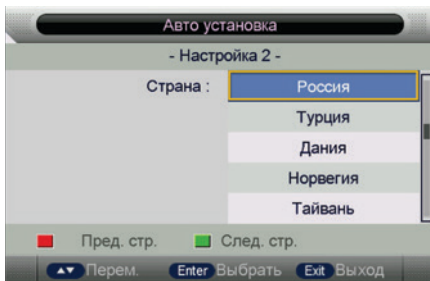

Кнопками ▲▼ выберите свою страну и нажмите кнопку **ENTER** для подтверждения. Нажмите ЗЕЛЕНУЮ кнопку, чтобы перейти к следующему разделу настройки.

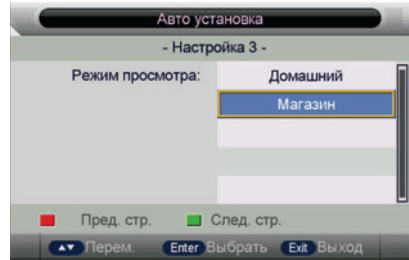

Кнопками ▲▼ выберите подходящий режим просмотра в зависимости от того места, где будет эксплуатироваться телевизор: Дом или Магазин. Рекомендуется выбирать Домашний режим, т.к. в нём функциональность телевизора максимальна. Нажмите ЗЕЛЕНУЮ кнопку, чтобы перейти к следующему разделу настройки.

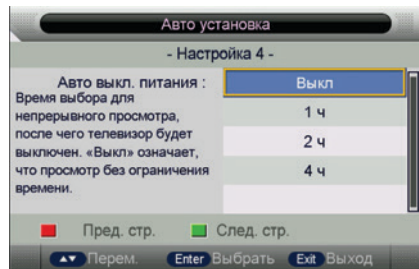

Кнопками ▲▼ пульта ДУ выберите время простоя телевизора (от 1 до 4 часов) после которого он будет автоматически выключаться или отключите данную функцию (Выкл) и нажмите кнопку **ENTER** для подтверждения выбора. Нажмите ЗЕЛЕНУЮ кнопку, чтобы перейти к следующему разделу настройки.

ПЕРВОЕ ВКЛЮЧЕНИЕ

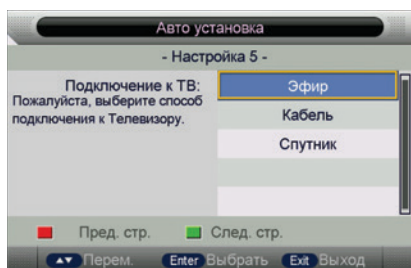

Кнопками ▲▼ выберите источник сигнала цифрового телевидения: Эфирная антенна, Кабель или Спутник. Нажмите ЗЕЛЕНУЮ кнопку, чтобы перейти к следующему разделу настройки.

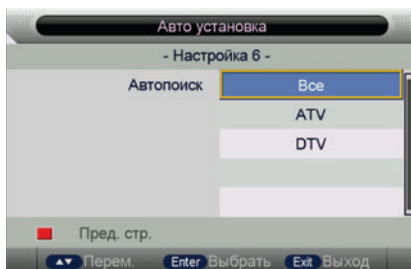

Кнопками ▲▼ выберите режим поиска телеканалов: поиск всех телеканалов (Все), поиск каналов аналогового телевидения (ATV) или каналов цифрового телевидения (DTV). Нажмите кнопку **ENTER** для начала поиска и сохранения найденных телевизионных каналов. Поиск может занять некоторое время. Если во время поиска каналов вам потребуется его остановить, нажмите кнопку **MENU** или кнопку **EXIT**.

По окончании поиска первичная настройка закончена

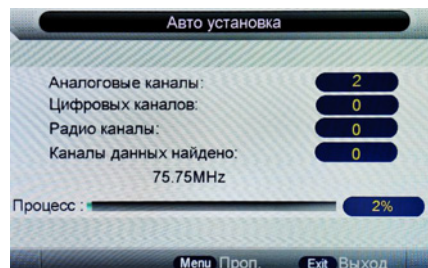

ПРИМЕЧАНИЯ:

Перед началом автоматического поиска телеканалов убедитесь, что к телевизору подключена антенна или кабель местной телесети. Меню первичной настройки также появляется после восстановления заводских настроек телевизора.

ПОЛЬЗОВАНИЕ ТЕЛЕВИЗОРОМ

Включение телевизора

Подсоедините вилку питания телевизора к электрической розетке. При необходимости, включите телевизор переключателем питания на корпусе, и он перейдет в режим ожидания. В режиме ожидания нажмите кнопку **POWER** на телевизоре или пульте ДУ, чтобы включить телевизор.

Выключение телевизора

Если требуется на время выключить телевизор, то нажмите кнопку **POWER** на корпусе телевизора или на пульте ДУ. Если необходимо отключить телевизор полностью, то выключите телевизор переключателем питания и отсоедините сетевой шнур питания от электросети.

ПРИМЕЧАНИЯ:

При перебоях в сети электропитания после восстановления напряжения телевизор автоматически перейдет в режим ожидания.

Не рекомендуется слишком часто включать и выключать телевизор во избежание ненадежной работы.

При ожидаемых перебоях в сети электропитания или грозе рекомендуется отключить вилку питания телевизора от сети.

В режиме приёма телепрограмм при отсутствии сигнала телестанции в течение 5 минут, телевизор автоматически перейдет в режим ожидания.

В режиме подключения к ПК телевизор автоматически переходит в режим ожидания через 30 секунд после прекращения подачи сигнала от компьютера. Когда ПК снова включится, телевизор также включится автоматически.

Выбор источника сигнала

Чтобы выбрать источник сигнала для воспроизведения, нажмите кнопку **SOURCE** на пульте ДУ и в меню источников сигнала кнопками ▲▼ выберите доступный источник сигнала, после чего нажмите кнопку **ENTER** для подтверждения выбора.

ПРИМЕЧАНИЕ:

Перед тем как выбрать соответствующий источник сигнала, убедитесь в том, что сделаны все необходимые присоединения к этому источнику сигнала.

Настройка уровня громкости

Вы можете регулировать уровень громкости, нажимая кнопки **VOL+ /VOL-** на телевизоре или на пульте ДУ.

Блокировка звука

Чтобы заблокировать звук, нажмите кнопку  на пульте ДУ.

Чтобы отключить блокировку звука и вернуться к предыдущему уровню громкости, нажмите кнопку  еще раз.

Переключение телеканалов

Нажмите кнопку  на телевизоре или кнопку **CH+** на телевизоре или пульте ДУ, чтобы переключиться на следующий канал. Нажмите кнопку **CH+** на телевизоре или пульте ДУ, чтобы переключиться на предыдущий канал.

Кроме того, вы можете использовать цифровые кнопки пульта ДУ для ввода номеров телеканалов.

Например, для переключения на телеканал 3 нажмите кнопку 3.

Для переключения на телеканал 24 нажмите кнопку 2 и сразу же кнопку 4.

ПОЛЬЗОВАНИЕ ТЕЛЕВИЗОРом

Электронное расписание телепрограмм

Электронное расписание телепередач доступно только в режиме цифрового телевидения DTV и только если оно транслируется данным телеканалом.

Нажмите кнопку EPG на пульте ДУ, чтобы перейти в электронное расписание программ, где можно узнать подробную информацию о ближайших передачах.

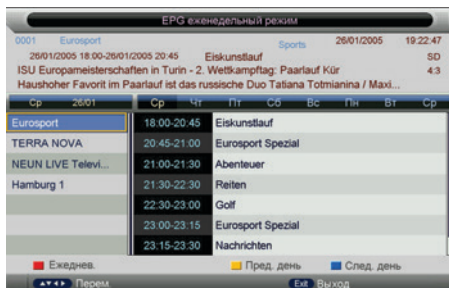

Нажмите КРАСНУЮ кнопку, чтобы изменить режим отображения списка программ: по дням(Daily) или по неделям (Weekly).

Кнопками навигации по меню выберите телепередачу из списка.

Нажмите ЗЕЛЁНУЮ кнопку, чтобы запланировать запись выбранной телепередачи.

Можно последовательно запланировать запись нескольких телепередач на различных телеканалах. Для этого последовательно выбирайте телепередачи кнопками навигации и затем подтверждайте выбор ЗЕЛЁНОЙ кнопкой.

При планировании записи будьте внимательны - время передач не должно накладываться одно на другое.

ПРИМЕЧАНИЕ:

Последовательная запись нескольких телепередач возможна только если они передаются в одном и том же потоке (на одной и той же частоте).

Телевизор может осуществлять запись независимо от режима работы - как во включенном состоянии так и в режиме ожидания

ВОСПРОИЗВЕДЕНИЕ ФАЙЛОВ

Воспроизведение файлов мультимедиа

Используйте проигрыватель файлов, чтобы воспроизводить видео, музыку и просматривать изображения, сохранённые предварительно на накопительном устройстве, подключенном к разъёму USB телевизора.

Замечания по работе с накопительными устройствами.

Телевизор поддерживает большинство накопителей USB и жестких дисков стандарта USB2.0.

Если накопитель или диск не распознаются телевизором, это не является неисправностью телевизора. USB разъем телевизора поддерживает напряжение 5В и максимальный ток 500мА. Подключаемые накопители должны быть отформатированы в файловые системы FAT/FAT32 и иметь емкость не менее 2 ГБ. Внешние жесткие диски могут иметь не более 4 разделов.

В системе FAT файлы могут иметь объем до 4 ГБ, а в системе FAT32 – до 2 ТБ. Некоторые накопительные устройства используют нестандартный USB протокол, что может помешать их корректному распознаванию телевизором, что не является неисправностью.

Скорость чтения информации зависит от типа накопителя и объема памяти. Если скорость чтения низкая, это не является неисправностью.

Запрещается отсоединять накопитель USB во время чтения файлов, в противном случае возможно повреждение системных файлов.

Во время выполнения нескольких задач из-за различий в совместимости устройств и стабильности их работы телевизор может «зависнуть» на время чтения файлов.

Если телевизор перестал работать на длительное время или на экране появилось сообщение об ошибке, это может означать, что произошел системный сбой. В этом случае рекомендуется выключить и снова включить телевизор.

Если жесткий диск не распознается телевизором, попробуйте подключить к нему дополнительный источник питания либо использовать соединительный кабель стандарта USB2.0 длиной не более 65 см.

При использовании внешних дисков, требующих дополнительного питания (такие диски имеют два разъема USB), сначала подключайте основной разъем USB, а затем питающий.

Поскольку существует большой разброс видеоформатов и типов сжатия видеофайлов, некоторые файлы могут не поддерживаться телевизором.

Скорость передачи данных можно повысить за счет простой организации папок на накопителе. Рекомендуется использовать одноуровневую систему папок.

Во время обработки информации телевизором в соответствии с вашей последней командой не пытайтесь снова и снова нажимать на ту же кнопку, это может существенно снизить скорость работы системы.

В результате непредвиденного сбоя информация, записанная в память накопителя USB, может быть потеряна, поэтому рекомендуется сохранять резервные копии важных файлов.

Время от времени проводите дефрагментацию внешнего жесткого диска, это поможет сделать работу с ним быстрее.

ВОСПРОИЗВЕДЕНИЕ ФАЙЛОВ

Переход в режим воспроизведения файлов мультимедиа

Подключите к телевизору накопитель USB или внешний диск с файлами для воспроизведения.

Нажмите кнопку **SOURCE** и выберите режим **USB** в меню источников сигнала..

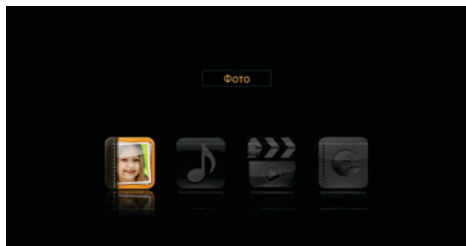

Кнопками ◀▶ выберите нужный тип файлов: фото, музыка, видео или тексты и нажмите кнопку **ENTER**.

Просмотр фотографий

В меню воспроизведения файлов кнопками выберите **Фото** и нажмите кнопку **ENTER**.

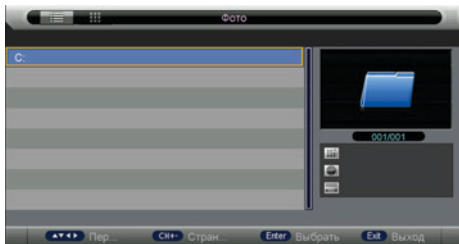

Кнопками навигации выберите нужную папку и нажмите кнопку **ENTER**, чтобы ее открыть.

Кнопками навигации выберите нужный файл и нажмите кнопку ▶|| или **ENTER** на пульте ДУ, чтобы начать просмотр. Чтобы удалить ненужный файл, выделите его кнопками навигации и нажмите **КРАСНУЮ** кнопку.

Чтобы добавить файлы в список воспроизведения нажмите **ЗЕЛЁНУЮ** кнопку.

Нажмите кнопку ■ на пульте ДУ, чтобы остановить просмотр и вернуться в папку к списку файлов.

Чтобы выйти из просмотра фотографий, нажмите кнопку **EXIT**.

Прослушивание музыки

В меню воспроизведения файлов кнопками ◀▶ выберите **Музыка** и нажмите кнопку **ENTER**.

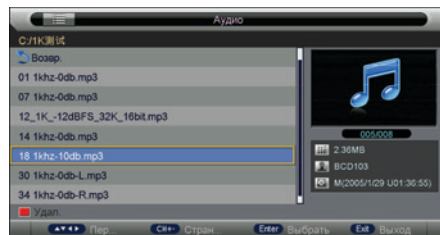

Кнопками навигации выберите нужный файл и нажмите кнопку ▶|| или **ENTER** на пульте ДУ, чтобы начать просмотр.

Чтобы удалить ненужный файл, выделите его кнопками навигации и нажмите **КРАСНУЮ** кнопку.

Чтобы вернуться в папку выше, кнопками навигации выделите значок **Назад** и нажмите кнопку **ENTER**.

Чтобы приостановить воспроизведение нажмите кнопку ▶||. Чтобы возобновить просмотр, нажмите кнопку ▶|| еще раз. Чтобы быстро перемотать файл, нажмите кнопки ◀◀ и ▶▶ на пульте ДУ.

Для перехода по файлам нажимайте кнопки ◀◀ и ▶▶

Нажмите кнопку ■ на пульте ДУ, чтобы остановить воспроизведение.

Чтобы выйти из режима прослушивания музыки, нажмите кнопку **EXIT**.

ВОСПРОИЗВЕДЕНИЕ ФАЙЛОВ

Воспроизведение видеофайлов

В меню воспроизведения файлов кнопками

◀▶ выберите **Видео** и нажмите кнопку **ENTER**.

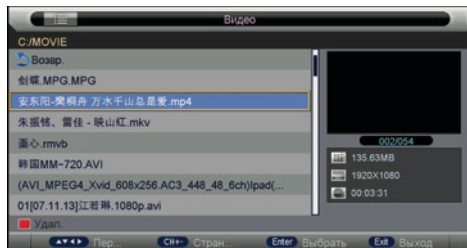

Кнопками навигации выберите нужный файл и нажмите кнопку ▶|| или **ENTER** на пульте ДУ, чтобы начать просмотр.

Чтобы удалить ненужный файл, выделите его кнопками навигации и нажмите **КРАСНУЮ** кнопку.

Чтобы вернуться в папку выше, кнопками навигации выделите значок **Назад** и нажмите кнопку **ENTER**.

Чтобы приостановить воспроизведение нажмите кнопку ▶||. Чтобы возобновить просмотр, нажмите кнопку ▶|| еще раз.

Чтобы быстро перемотать файл, нажмите кнопки ◀◀ и ▶▶ на пульте ДУ.

Для перехода по файлам нажимайте кнопки ◀◀ и ▶▶

Нажмите кнопку ■ на пульте ДУ, чтобы остановить воспроизведение.

Чтобы выйти из режима просмотра видео, нажмите кнопку **EXIT**.

Чтение книг

В меню воспроизведения файлов кнопками

◀▶ выберите **Книги** и нажмите кнопку **ENTER**



Кнопками навигации выберите нужный файл и нажмите кнопку ▶|| или **ENTER** на пульте ДУ, чтобы начать просмотр.

Чтобы удалить ненужный файл, выделите его кнопками навигации и нажмите **КРАСНУЮ** кнопку.

Чтобы вернуться в папку выше, кнопками навигации выделите значок **Назад** и нажмите кнопку **ENTER**.

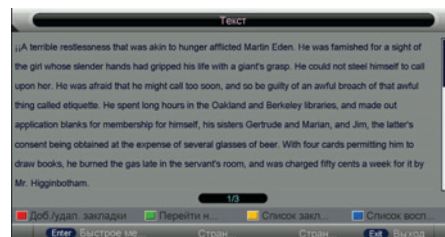

ТВ режиме чтения нажмите **КРАСНУЮ** кнопку, чтобы добавить закладку на текущую страницу.

Чтобы перейти на определённую страницу, нажмите **ЗЕЛЁНУЮ** кнопку, а затем цифровыми кнопками введите номер страницы и нажмите кнопку **ENTER**.

Чтобы перейти к списку закладок, нажмите **ЖЕЛТУЮ** кнопку.

ВИДЕОЗАПИСЬ

Требования к оборудованию для осуществления видеозаписи

Функция видеозаписи доступна только в режиме цифрового телевидения. Для осуществления видеозаписи необходимо подключить к телевизору высокоскоростной накопитель USB, отформатированный в файловую систему FAT16 или FAT32. Возможно форматирование средствами самого телевизора. Для этого воспользуйтесь соответствующим пунктом меню, предварительно сохранив в другом месте важные файлы с накопителя.

ПРИМЕЧАНИЯ:

В режиме видеозаписи не следует переключаться на другой канал или другой источник сигнала.

В случае потери сигнала видеозапись будет приостановлена, пока сигнал не восстановится. В результате часть содержания передачи может быть утеряна.

Во время видеозаписи не следует выключать телевизор, т.к. в этом случае видеозапись будет остановлена.

Копирование файлов в коммерческих целях запрещается.

Используйте только высокоскоростные накопители для записи телепередач, в противном случае качество видеозаписи будет низким либо невозможным.

Сохраняйте резервные копии важных файлов. Производитель не несет ответственности в случае потери данных в результате неисправности или неправильной эксплуатации телевизора.

При попытке включить запись, когда накопитель не подключен к телевизору приведёт к появлению сообщения:

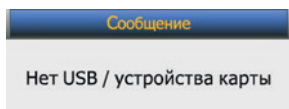

Видеозапись в реальном времени

В режиме просмотра передачи цифрового телевидения нажмите кнопку , чтобы начать видеозапись текущей телепередачи. Телевизор начнёт подготовку к записи, и на экране появится сообщение:

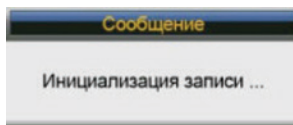

Когда видеозапись начнётся, на экране будет отображаться индикатор:

Запись

Нажмите кнопку  чтобы приостановить или продолжить запись. Во время паузы на экране отображается индикатор:

Во время записи нажмите кнопку , чтобы открыть меню видеозаписи:



В этом меню возможна установка времени записи.

Нажмите кнопку  чтобы остановить запись. На экране появится сообщение:

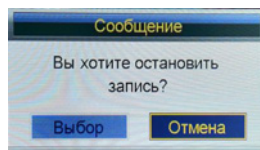

Подтвердите выбор.

ПРИМЕЧАНИЕ:

Видеозапись закончится автоматически, когда на накопителе не останется свободного места

ВИДЕОЗАПИСЬ

Запланированные видеозаписи

В меню дополнительных настроек выберите пункт **Видеозапись**. Выделите данный пункт и нажмите кнопку **ENTER**, чтобы перейти в дополнительное меню.

В открывшемся меню выберите пункт **Таймер** (Планировщик видеозаписей) и нажмите кнопку **ENTER**, чтобы перейти в дополнительное меню:

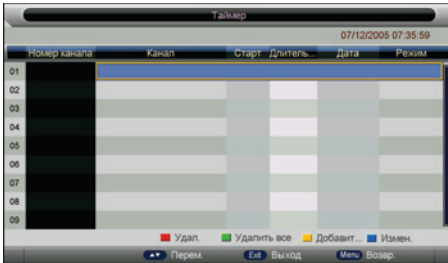

Кнопками курсора Нажмите ЖЕЛТУЮ кнопку, чтобы запланировать видеозапись.



С помощью кнопок навигации установите параметры видеозаписи (время начала и окончания, периодичность и др.), затем нажмите кнопку **ENTER**, чтобы сохранить настройки.

Вы можете запланировать видеозапись нескольких передач, но они не должны накладываться друг на друга. Телевизор может осуществлять видеозапись независимо от того, включен он или находится в режиме ожидания. Если телевизор находится в режиме ожидания, то во время видеозаписи изображение и звук отсутствуют,

Если телевизор включен, то перед началом запланированной видеозаписи на экране появляется сообщение:

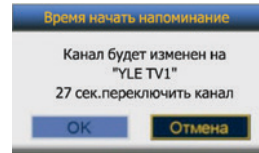

Подтвердите переключение на запланированный канал и начало видеозаписи.

Сдвиг по времени

Функция сдвига по времени позволяет просматривать передачи цифрового телевидения после, в более удобное время. Для осуществления видеозаписи необходимо подключить к телевизору высокоскоростной накопитель для сохранения файлов видеозаписи.

В режиме просмотра канала цифрового телевидения нажмите кнопку **T.SHIFT** на пульте ДУ, чтобы включить функцию сдвига по времени. Просмотр передачи будет приостановлен, при этом телевизор будет осуществлять ее видеозапись.

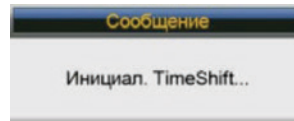

Когда вы захотите продолжить просмотр, нажмите кнопку **▶▶**. Телевизор начнёт показ с места приостановки. На экране при этом будет соответствующий индикатор:



Когда вы захотите приостановить просмотр, нажмите кнопку **▶▶** На экране при этом будет соответствующий индикатор:



ВИДЕОЗАПИСЬ

Вы можете перейти к просмотру передачи в реальном времени. Для этого нажмите кнопку **■**.

Для выключения режима просмотра со сдвигом по времени нажмите кнопку **■**.

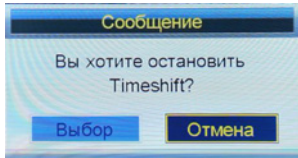

Подтвердите выбор.

Просмотр и удаление сделанных записей

По завершении видеозаписи в режиме цифрового телевидения нажмите кнопку **REC.M**, чтобы перейти к списку сделанных видеозаписей. Кнопками **▲/▼** выберите нужный файл и нажмите кнопку **ENTER**, чтобы начать ее воспроизведение. Если данная видеозапись больше не нужна, выделите её в списке и нажмите **КРАСНУЮ** кнопку, чтобы ее удалить. Нажмите кнопку **EXIT**, чтобы выйти из режима просмотра.

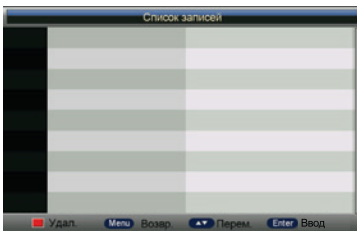

Кроме того, вы можете просматривать сохраненные видеозаписи в режиме воспроизведения файлов с накопителя USB.

Для этого нажмите кнопку **SOURCE**, выберите в качестве источника сигнала USB и нажмите кнопку **ENTER**.

В меню воспроизведения выберите тип файлов - видеозапись и нажмите кнопку **ENTER**.

Затем выберите диск USB, на котором сохраняются видеозаписи, и нажмите кнопку **ENTER**.

Кнопками навигации выберите нужную папку и файл.

Нажмите кнопку **ENTER**, чтобы начать воспроизведение.

Нажмите кнопку **■**, чтобы остановить просмотр.

Нажмите кнопку **EXIT**, чтобы выйти из режима просмотра.

НАСТРОЙКА ТЕЛЕВИЗОРА

Использование меню настроек

Используйте меню настроек, чтобы активировать и настроить различные функции телевизора. Нажмите кнопку **MENU** на пульте ДУ, чтобы на экране отобразилось меню настроек. Кнопками ▲▼ выберите нужную страницу меню:

Меню настроек изображения, Меню настроек звука, Меню настроек телеканалов, Меню дополнительных настроек времени, Меню системных настроек - и нажмите кнопку **ENTER**, чтобы на нее перейти. Кнопками ▲/▼ выбирайте параметры для настройки. Выполните настройку выбранного параметра кнопками ◀/▶ или кнопками ▲/▼ выберите из предложенного списка или нажмите кнопку **ENTER**, чтобы перейти в дополнительное меню.

Для сохранения в памяти телевизора сделанных настроек и возврата в предыдущее меню нажмите кнопку **MENU**.

Чтобы выйти из меню настроек, нажмите кнопку **EXIT**.

ПРИМЕЧАНИЯ:

В некоторых режимах телевизора некоторые настройки могут быть недоступны.

При необходимости вы можете выполнять настройку и с помощью кнопок на панели управления телевизора. Кнопки ▲/▼ служат для выбора параметра, а кнопки + и - для настройки параметра.

Меню настроек изображения

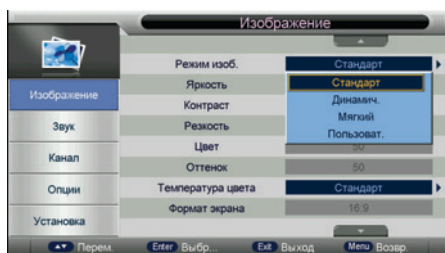

Режим изображения. В зависимости от условий освещения и своих предпочтений выберите подходящий режим. Вы также можете изменять режим изображения, последовательно нажимая кнопку **P-MODE** на пульте ДУ. При выборе режима **Пользовательский** вы сможете самостоятельно настроить яркость, контрастность, насыщенность и т.д.

Контрастность. При настройке контрастности изменяется соотношение между светлыми и темными областями изображения.

Яркость. Отрегулируйте яркость.

Насыщенность. Отрегулируйте интенсивность цветов.

Резкость. Отрегулируйте резкость, сделав очертания объектов более четкими или более размытыми.

Оттенок. Отрегулируйте оттенок в цветах объектов, чтобы они выглядели более естественно.

НАСТРОЙКА ТЕЛЕВИЗОРА

Цветовая температура. Выберите подходящий режим, чтобы отрегулировать соотношение теплых и холодных цветов.

Формат экрана. Установите подходящий формат экрана.

Уменьшение шума. Функция уменьшения шума позволяет оптимизировать качество изображения и уменьшить помехи.

Меню настроек звука



Режим звука. Выберите подходящий режим. Вы также можете изменять режим звучания, последовательно нажимая кнопку **S-MODE** на пульте ДУ. При выборе пользовательского режима вы сможете самостоятельно настроить тембр верхних и нижних частот, баланс между правым и левым динамиками, режим эквалайзера.

Тембр верхних частот. Отрегулируйте уровень верхних частот.

Тембр нижних частот. Отрегулируйте уровень нижних частот.

Баланс. Отрегулируйте баланс между правым и левым динамиками телевизора.

Объемный звук. Вы можете включить или отключить данную функцию.

Автоматическая регулировка громкости.

Если данная функция включена, то громкость будет регулироваться автоматически, например, уменьшаться во время рекламных пауз с громким звуком. Чтобы отключить функцию, установите значение **Выкл.**

Цифровой аудиовыход. Если к телевизору подключен цифровой усилитель звука, выберите режим Auto, Multi или PCM. Если цифровой аудиовыход не используется, установите значение **Выкл.**

Звуковое описание. При необходимости вы можете включить дополнительное звуковое описание того, что происходит на экране. Функция предназначена для людей с плохим зрением или слепых. Выделите данный параметр и нажмите кнопку **ENTER**, чтобы перейти в дополнительное меню, где выполните необходимые настройки.

Меню настроек телеканалов



Управление каналами. Выделите данный пункт и нажмите кнопку **ENTER** на пульте ДУ, чтобы перейти в дополнительное меню.

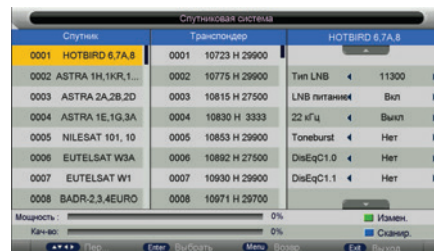

Кнопками навигации выберите канал, который вы собираетесь отредактировать.

НАСТРОЙКА ТЕЛЕВИЗОРА

Нажмите **КРАСНУЮ** кнопку, чтобы удалить выбранный телеканал.

Нажмите **ЖЕЛТУЮ** кнопку, чтобы установить пропуск на выделенный телеканал (или наоборот снять пропуск, если он был установлен ранее). Если на каком-либо телеканале установлен пропуск, то при переключении телеканалов кнопками **CH +/CH -** данный телеканал будет пропущен. Тем не менее, вы можете переключиться на него, введя его номер с помощью цифровых кнопок. Чтобы снять пропуск с телеканала, если он был установлен ранее, выделите этот телеканал и нажмите **ЖЕЛТУЮ** кнопку.

Нажмите **СИНИЮ** кнопку, чтобы переместить выбранный телеканал. Кнопками навигации выберите нужное положение в списке для выбранного канала и снова нажмите **СИНИЮ** кнопку.

Нажмите **ЗЕЛЁНУЮ** кнопку, чтобы заблокировать выбранный телеканал или, наоборот, снять блокировку, если он был заблокирован.

Управление избранными каналами.

Выделите данный пункт и нажмите кнопку **ENTER** на пульте ДУ, чтобы перейти в дополнительное меню.



Кнопками навигации выберите канал, который вы собираетесь сделать избранным, и добавьте его в один из избранных списков цветными кнопками.

Страна. Выберите свою страну.

Тип приема. Выберите источник телевизионного сигнала: Эфир, Кабель или Спутник.

Автоматический поиск. Выберите данный пункт и нажмите кнопку **ENTER**, чтобы перейти в дополнительное меню.



Выберите нужный режим: поиск **Всех** каналов, поиск каналов только аналогового телевидения **ATV** или поиск каналов только цифрового телевидения **DTV**.

После выбора параметров поиска нажмите кнопку **ENTER**, чтобы начать автоматический поиск и сохранение телеканалов. Чтобы остановить поиск, нажмите кнопку **MENU**.



Поиск цифровых телеканалов вручную.

Данное меню доступно только в режиме цифрового телевидения DTV. Выделите данный пункт и нажмите кнопку **ENTER**, чтобы перейти в дополнительное меню. Кнопками **◀/▶** выберите канал и нажмите кнопку **ENTER**, чтобы начать поиск. Когда телеканал будет найден, поиск остановится, найденный телеканал будет сохранен под текущим номером.

НАСТРОЙКА ТЕЛЕВИЗОРА

Поиск аналоговых телеканалов вручную.

Данное меню доступно только в режиме аналогового телевидения ATV. Выделите данный пункт и нажмите кнопку **ENTER**, чтобы перейти в дополнительное меню.



Текущий канал. Установите номер канала, с которого нужно начать поиск.

Частота. В данном пункте для контроля отображается частота выбранного канала.

Поиск. Установив параметры поиска, выделите эту строку кнопками навигации и нажмите кнопку **ENTER**, чтобы начать поиск.

Точная настройка. Если изображение или звук найденного канала вас не устраивает, выделите данный параметр, затем кнопками **◀/▶** выполните точную настройку на частоту.

Система цвета. Установите нужную систему цвета.

Система звука. Установите нужную систему звука.

Логические номера каналов. Вы можете включить или отключить данную функцию.

Меню дополнительных настроек

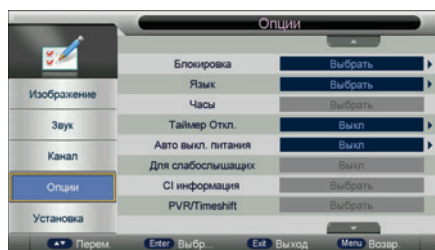

Блокировка. Выберите данный пункт и нажмите кнопку **ENTER**, чтобы перейти в дополнительное меню. Для доступа в данное меню требуется ввести пароль по умолчанию "0000".

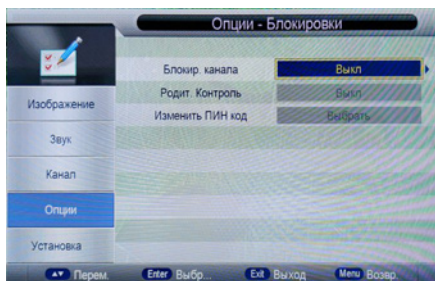

Блокировка каналов. Возможно включение или выключение данной функции. Чтобы выбрать канал для блокировки перейдите в Меню настроек телеканалов, раздел Редактирование каналов. Данная функция доступна только в режиме ТВ.

Родительский контроль. Здесь можно установить ограничение для просмотра телепередач в зависимости от рейтинга. *ПРИМЕЧАНИЕ: Если телеканал не передает информацию о рейтинге, либо передает ее неправильно, функция родительского контроля не будет работать.*

НАСТРОЙКА ТЕЛЕВИЗОРА

Изменение пароля. Выделите данный пункт и нажмите кнопку **ENTER**.

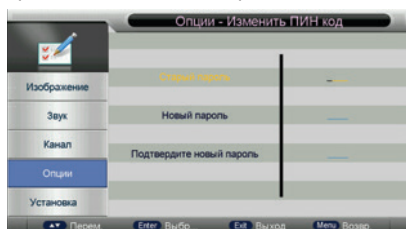

Сначала цифровыми кнопками пульта ДУ введите старый пароль, затем два раза введите новый 4-значный пароль. ! При изменении пароля обязательно запомните новый пароль.

Язык. Выберите данный пункт и нажмите кнопку **ENTER**, чтобы перейти в дополнительное меню.



Язык меню. Установите язык меню телевизора.

Язык субтитров. Если телеканал транслирует субтитры на нескольких языках, автоматически будет использоваться установленный.

Язык аудио. Установите предпочтительный язык звукового сопровождения. Если телеканал транслируется на нескольких языках, автоматически будет использоваться выбранный.

Язык телетекста DTV. Установите язык телетекста цифрового ТВ.

Язык телетекста ATV. Установите язык телетекста аналогового ТВ.

Часы. Выделите данный пункт и нажмите кнопку **ENTER**, чтобы перейти в дополнительное меню, где установите дату, время и часовой пояс.

Таймер режима засыпания. Установите время, через которое телевизор должен автоматически перейти в режим ожидания.

Вы также можете настроить таймер режима засыпания с помощью кнопки **SLEEP** на пульте ДУ.

Автоматическое выключение. При необходимости установите время простоя, через которое телевизор должен выключаться автоматически.

Титры для слабослышащих. Активируйте данную функцию, чтобы во время трансляции канала отображались специальные графические подсказки для слабослышащих.

Информация о карте доступа CI. Если в телевизоре установлена карта доступа к услугам провайдера услуг цифрового ТВ, то выделите данный пункт и нажмите кнопку **ENTER**, чтобы посмотреть более подробную информацию.

Видеозапись. Выделите данный пункт и нажмите кнопку **ENTER**, чтобы перейти в дополнительное меню.



Функция видеозаписи доступна только в режиме цифрового телевидения. Для осуществления видеозаписи необходимо подключить к телевизору высокоскоростной накопитель USB.

НАСТРОЙКА ТЕЛЕВИЗОРА

Выбор раздела. Выделите данный пункт и нажмите кнопку **ENTER**, чтобы перейти в дополнительное меню.

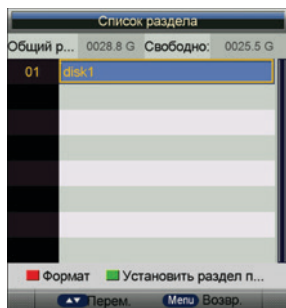

Нажмите **КРАСНУЮ** кнопку, чтобы отформатировать накопитель, подключенный к телевизору. Предварительно убедитесь, что сохранили копии всех важных файлов на других носителях. После форматирования все файлы будут стерты из памяти накопителя.

Кнопками **▲/▼** выберите раздел и нажмите **ЗЕЛЁНУЮ** кнопку, чтобы использовать его по умолчанию.

Автоматический сдвиг по времени. Вы можете включить или выключить данную функцию.

Буфер памяти для сдвига по времени. Установите объем памяти, доступный для видеозаписи в режиме сдвига по времени.

Таймер (планировщик видеозаписей). Выделите данный пункт и нажмите кнопку **ENTER**, чтобы перейти в дополнительное меню, в котором можно запланировать видеозапись.

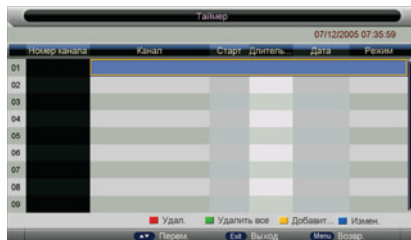

Нажмите **ЖЕЛТУЮ** кнопку пульта ДУ, чтобы запланировать видеозапись.

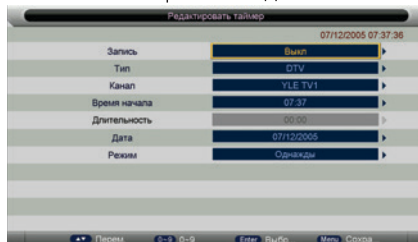

С помощью кнопок пульта ДУ установите параметры видеозаписи (время начала и окончания, канал, периодичность и др.), затем нажмите кнопку **ENTER**, чтобы сохранить настройку.

Вы можете запланировать видеозапись нескольких передач, но они не должны накладываться друг на друга. Минимальный интервал между двумя видеозаписями – одна минута.

Телевизор может осуществлять видеозапись независимо от того, включен он или находится в режиме ожидания. Если телевизор находится в режиме ожидания, то во время видеозаписи изображение и звук отсутствуют.

НАСТРОЙКА ТЕЛЕВИЗОРА

Если телевизор включен, то перед началом видеозаписи на его экране появится соответствующее предупреждение.

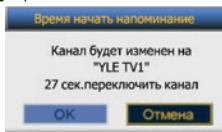

Список записей. Выделите данный пункт и нажмите кнопку **ENTER**, чтобы перейти в дополнительное меню, в котором можно просмотреть список сделанных видеозаписей.

Также в этот раздел можно попасть, нажав кнопку **REC.M** пульта ДУ.

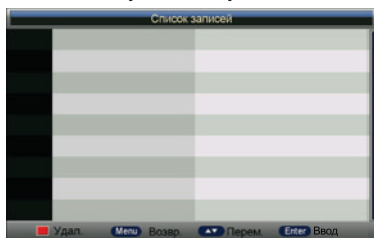

Кнопками **▲/▼** выберите файл и нажмите кнопку **ENTER**, чтобы начать его воспроизведение.

Выберите файл и нажмите **КРАСНУЮ** кнопку, чтобы удалить его.

Начало видеозаписи. Выделите данный пункт и нажмите кнопку **ENTER**, чтобы начать запись текущей телепередачи.



При этом на экране отобразится меню видеозаписи.

Начать видеозапись можно также нажав кнопку **●** пульта ДУ.

Настройки соединения HDMI. Выделите данный пункт и нажмите кнопку **ENTER**, чтобы перейти в дополнительное меню



Включить соединения HDMI. Возможно включить или выключить сигнал на разъёме HDMI.

Автоматическое включение. Включите данную функцию, чтобы при включении телевизора все подключенные устройства HDMI CEC также автоматически включались.

Автоматическое выключение. Включите данную функцию, чтобы при переводе телевизора в режим ожидания все подключенные устройства HDMI CEC также автоматически переходили в режим ожидания.

Выбор динамиков. Возможно выбрать подачу аудиосигнала на встроенные динамики телевизора, либо на внешнюю аудиосистему.

НАСТРОЙКА ТЕЛЕВИЗОРА

Меню системных настроек

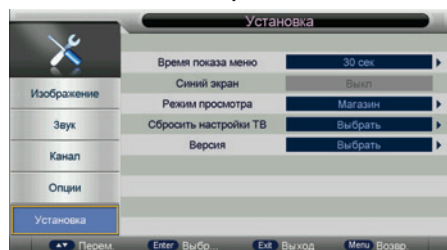

Таймер отображения экранного меню.

Установите время отображения экранного меню (от 5 до 30 секунд), по истечении которого при отсутствии операций оно будет исчезать с экрана, или отключите автоматического отключения экранного меню.

Синий экран. Включите данную функцию, чтобы при отсутствии сигнала на экране отображался синий фон и при этом отключался звук.

Режим эксплуатации. Выберите место эксплуатации телевизора: Дом или Магазин.

Восстановление настроек по умолчанию.

Выберите данный пункт меню и нажмите кнопку **ENTER**, чтобы восстановить заводские настройки. При восстановлении настроек по умолчанию все пользовательские настройки будут удалены. По окончании удаления настроек на экране отобразится меню первичной настройки параметров.

Версия. Выберите данный пункт меню и нажмите кнопку **ENTER**, чтобы посмотреть текущую версию программного обеспечения телевизора.

Режим гостиницы

Нажмите кнопку **SOURCE** пульта ДУ, затем последовательно нажмите кнопки 4, 5, 8, чтобы перейти в меню настроек режима гостиницы.

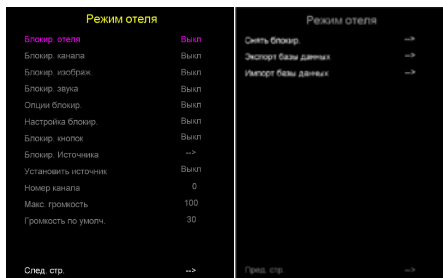

В этом меню вы сможете включить или отключить режим гостиницы, а также настроить параметры работы телевизора в этом режиме: установить ограничение громкости, заблокировать переключение источников сигнала, установить источник сигнала и громкость звука по умолчанию и др.

Источник сигнала при включении.

По умолчанию установлен режим ТВ.

Громкость при включении.

Установите громкость, на которой должен включаться телевизор.

Максимальная громкость. Установите максимальную громкость, которую можно установить в гостиничном режиме.

Экспорт базы данных. С помощью этой функции вы можете скопировать всю информацию о настройках (номера телеканалов, их названия, сортировку, блокировку и т.д.) на накопитель USB.

Импорт базы данных. С помощью этой функции вы можете скопировать всю информацию о настройках (номера телеканалов, их названия, сортировку, блокировку и т.д.) с накопителя USB.

ПОИСК И УСТРАНЕНИЕ ПРОСТЫХ НЕИСПРАВНОСТЕЙ

Перед обращением в сервисный центр просмотрите следующую таблицу и попытайтесь самостоятельно устранить неисправность в соответствии с рекомендациями в таблице.

Признаки	Возможная причина	Решение
Отсутствует изображение, отсутствует звук и не горит индикатор.	<ol style="list-style-type: none">1. Не подключен сетевой шнур питания.2. Розетка неисправна.3. Телевизор выключен.	<ol style="list-style-type: none">1. Подключите сетевой шнур питания к электрической розетке и убедитесь в надежности контакта.2. Убедитесь, что розетка исправна, подключив к ней другой электрический прибор.3. Включите телевизор переключателем питания и кнопкой включения/выключения.
После подключения внешнего оборудования отсутствует изображение и звук.	<ol style="list-style-type: none">1. Оборудование подключено неправильно.2. Подключенное оборудование не выбрано в качестве источника сигнала.	<ol style="list-style-type: none">1. Убедитесь, что подключение выполнено правильно.2. Нажмите кнопку Source и выберите подключенное оборудование в зависимости от того, к какому входу оно подключено.
После нажатия кнопки включения телевизор включается с задержкой.	Перед включением телевизор ищет информацию о настройках, использованных во время последнего выключения, а также установленные в меню.	Это не является неисправностью.
Отсутствует звук, изображение нормальное.	<ol style="list-style-type: none">1. Включена блокировка звука.2. Громкость установлена на минимальном уровне.3. Проблемы с трансляцией телеканала.4. Отсутствует аудиосигнал на входе или неправильно подсоединен аудиокабель.	<ol style="list-style-type: none">1. Нажмите кнопку Mute, чтобы разблокировать звук.2. Увеличьте уровень громкости, нажимая кнопку VOL F.3. Попробуйте переключиться на другой телеканал.4. Правильно подсоедините аудиокабель.
Отсутствует изображение или изображение черно-белое, звук нормальный.	<ol style="list-style-type: none">1. Сбой.2. Некорректные настройки изображения.3. Проблемы с трансляцией телеканала.	<ol style="list-style-type: none">1. Выключите телевизор, отключите его от розетки на 60 секунд, затем снова включите.2. Убедитесь, что в меню настроек изображения для параметра Насыщенность установлено значение не менее 60.3. Попробуйте переключиться на другой телеканал.

ВАЖНАЯ ИНФОРМАЦИЯ

Важная информация

Предприятие-изготовитель использует для сборки телевизоров LCD панели соответствующие, как и жидкокристаллические экраны других ведущих мировых производителей, класса II по ISO 9241-302, 303, 305 и 307:2008, с соответствующими допусками.

Жидкокристаллический экран телевизора содержит несколько миллионов тонкоплёночных транзисторов (пикселей), что обеспечивает идеальное и живое изображение. Наличие на экране телевизора нескольких неактивных пикселей в форме фиксированных точек синего, зелёного, красного, чёрного или белого цвета, не оказывает влияния на работоспособность телевизора, и не является дефектом!

Стандарт ISO 9241:2008 различает 4 типа дефектных пикселей:

- Тип 1– постоянно горящие пиксели (белые);
- Тип 2– постоянно не горящие пиксели (чёрные);
- Тип 3– пиксели с другими дефектами, включая дефекты сабпикселей и ячеек RGB, составляющих пиксель. Это означает постоянно горящие красные, зелёные и синие пиксели;
- Тип 4– (группа дефектных пикселей) – несколько дефектных пикселей в квадрате 5x5 пикселей.

Допустимое число дефектных пикселей на миллион пикселей экранов II класса:

Класс	ТИП-1	ТИП-2	ТИП-3	Число кластеров, содержащих более 1 дефекта типа 1 или типа 2	Число кластеров, содержащих более 1 дефекта типа 3
II	2	2	5	0	2

Безопасная утилизация



Ваше устройство спроектировано и изготовлено из высококачественных материалов и компонентов, которые можно утилизировать и использовать повторно.

Если товар имеет символ с зачеркнутым мусорным ящиком на колесах, это означает, что товар соответствует Европейской директиве 2012/19/EU. Ознакомьтесь с местной системой раздельного сбора электрических и электронных товаров.

Соблюдайте местные правила. Утилизируйте старые устройства отдельно от бытовых отходов. Правильная утилизация вашего товара позволит предотвратить возможные отрицательные последствия для окружающей среды и здоровья людей.

ПРИМЕЧАНИЕ: В соответствии с постоянным совершенствованием технических характеристик и дизайна, возможно внесение изменений без предварительного уведомления.

ТЕХНИЧЕСКИЕ ХАРАКТЕРИСТИКИ

ТЕХНИЧЕСКИЕ ХАРАКТЕРИСТИКИ

Модель: BQ 4304B

Напряжение питания:

Сеть: AC 100 В–240 В 50/60 Гц

Потребляемая мощность: ≤ 75 Вт

Экран

Тип: DLED

Формат экрана: 16:9

Формат изображения: 16:9, 4:3, авто, zoom

Диагональ: 42,5" (107,95 см)

Разрешение (потенциальное): 1920×1080

Поддержка HDTV: да

Яркость: 220±10% кд/м²

Контрастность: 4000:1

Угол обзора: 178°/178°

Время отклика пикселя: 8 мс

Частота обновления: 60 Гц

Количество цветов: 16,7 млн

ТВ-приемник

Цифровой тюнер: DVB-C/T/T2/S2

Аналоговый тюнер: да

Поддерживаемые системы цветности:

PAL/SECAM

Поддерживаемые системы звука: BG/DK/I

Установка

Настольная подставка: пластик

Крепление на стену, VESA: 200×200 мм

Звук

Выходная мощность 2х 8 Вт, стерео

Интерфейсы

Antenna: да

HDMI: x3

LNB IN (Satellite): да

Компонентный видео-вход: да

Composite AV вход: да

SCART: нет

CI+: да

PC Audio: нет

Выход на наушники: да

USB: да

Optical вход/выход: нет

S/PDIF(COAX) выход: да

VGA: нет

LAN(RJ45): нет

Wi-Fi: нет

Общие характеристики

3D цифровой фильтр: да

Телетекст: да

SmartTV: нет

Таймер сна: да

Запись по таймеру: да

Габаритные размеры телевизора:

Без подставки : 963x559x83 мм

С подставкой : 963x615x221 мм

Товар сертифицирован в соответствии с законом «О защите прав потребителей»

Товар содержит этикетку энергетической эффективности.

Срок службы изделия: 3 года

Гарантийный срок: 1 год

Список сервисных центров Вы найдете на сайте: www.bq.ru

Компания-производитель оставляет за собой право вносить изменения в конструкцию, дизайн и комплектацию товара без предварительного уведомления.

Изготовитель:

