

# TESVOR

Умный робот-пылесос S6

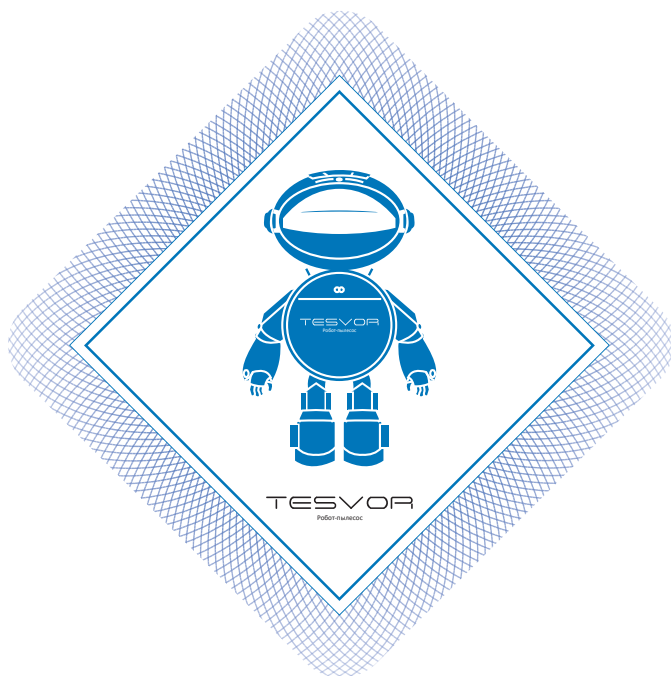

**Руководство пользователя**

БОЛЬШЕ ВРЕМЕНИ НА СЕМЬЮ. МЕНЬШЕ – НАУБОРКУ



# СОДЕРЖАНИЕ

1. Инструкции по технике безопасности Стр.2

2. Комплект поставки Стр.5

3. Использование вашего S6 Стр.6

Важные советы перед использованием Стр.6

Подготовка Стр.7

Светодиодная индикация Стр.9

Режимы заряда Стр.9

Переключение режимов Стр.10

Режимы очистки Стр.11

Настройка времени и запланированной уборки Стр.13

4. Очистка и техническое обслуживание Стр.14

Устройство робота-пылесоса S6 Стр.14

Очистка вращающейся щетки Стр.15

Очистка боковых щеток Стр.15

Очистка коробки и фильтров Стр.16

Замена боковых щеток Стр.17

Очистка датчиков и зарядных контактов Стр.17

5. Выявление и устранение неисправностей Стр.18

6. Спецификация Стр.19

7. Отдел по работе с клиентами Стр.19

8. Как использовать бак для воды Стр.20

# 1. Инструкции по технике безопасности

Чтобы снизить риск получения травм или повреждений, внимательно прочтите настоящие инструкции по технике безопасности и держите их под рукой при настройке, эксплуатации и обслуживании данного устройства.

## Инструкции по технике безопасности для S6 и принадлежностей

### Предупреждение

1. Не разбирайте, не ремонтируйте устройство без разрешения; в противном случае это может привести к повреждению устройства или представлять опасность.
2. Не используйте устройство в среде, где существует опасность возгорания или взрыва.
3. Это устройство следует использовать только с оригинальным блоком питания; в противном случае устройство может быть повреждено или загореться.
4. Это устройство не игрушка. Не садитесь и не становитесь на это устройство. Маленькие дети и домашние животные должны находиться под присмотром во время работы устройства.
5. Если металлическая часть вилки питания загрязнена пылью, протрите ее сухой тканью.
6. Блок питания подключается к напряжению переменного тока в 100-240 В. Пожалуйста, правильно вставьте его в розетку и не подпускайте к ней детей.
7. Не мойте и не замачивайте основной корпус и электронные принадлежности в воде; в противном случае устройство может быть повреждено в результате короткого замыкания.
8. Не повреждайте, не нагружайте, не нагревайте, не тяните и не сгибайте его.
9. Во время уборки уделите особое внимание безопасности младенцев и пожилых людей, находящихся дома, во избежание спотыкания, а также не прикасайтесь к колесу и боковой щетке во избежание травм. (Пожалуйста, уделяйте особое внимание младенцам).
10. Это устройство предназначено только для использования внутри помещений. Пожалуйста, не используйте его на улице.
11. Не допускайте контакта металла и токопроводящих материалов с аккумулятором. Это может привести к короткому замыканию.

### Внимание

1. Не прикасайтесь к устройству влажными руками. Это может привести к поражению электрическим током.
2. Не размещайте устройство в местах, откуда оно может легко упасть, например, на столах, стульях, высоких платформах в комнате и т.д.
3. Устройство имеет сложную конструкцию и не должно подвергаться длительному воздействию солнечных лучей.
4. Не используйте устройство во влажной среде, например, в ванных комнатах.
5. Не размещайте устройство рядом с окурками, зажигалками или открытым огнем.



6. Очистите устройство по окончании зарядки.
7. Пожалуйста, выключите переключатель питания на боковой стороне робота, если он долго не используется.
8. Перед использованием устройства уберите с пола все уязвимые предметы, такие как стекло, лампы, а также такие предметы, как провода и шторы, которые могут спутаться с боковой щеткой и всасывающими каналами.
9. Когда пылесборник заполнится, пожалуйста, выбросьте его содержимое в мусорное ведро, прежде чем снова его использовать.
10. Не используйте робота для уборки строительных отходов.
11. Рабочая температура устройства варьируется от 0 до 40 градусов Цельсия; пожалуйста, не используйте его в высокотемпературной среде.
12. Прежде чем утилизировать устройство, извлеките аккумулятор из робота. При извлечении аккумулятора убедитесь, что устройство не подключено к источнику питания. Пожалуйста, безопасно утилизируйте аккумулятор для защиты окружающей среды.

## Инструкции по технике безопасности для S6 и принадлежностей

### **Опасность**

1. Всегда используйте специальный адаптер для аккумулятора во избежание потери тока, нагревания или разрыва.
2. Не замыкайте аккумулятор и не вынимайте его. Это может привести к потере тока, нагреванию или разрыву.
3. Не перемещайте и не храните вместе с ожерельями, заколками и другими металлическими предметами. Это может привести к короткому замыканию, потере тока, нагреванию или разрыву.
4. Не сжигайте и не нагревайте аккумулятор. Это может привести к потере тока, нагреванию или разрыву.

### **Предупреждение**

1. Если кожа или одежда подвергается воздействию электролита аккумулятора, немедленно промойте их чистой водой во избежание воспаления кожи и т.д.
2. Не используйте перезаряжаемый аккумулятор на других устройствах. Этот аккумулятор подходит только для робота-пылесоса Tesvor.
3. При обнаружении деформации и увеличения внешней коробки аккумулятора или утечки электролита не заряжайте аккумулятор и не используйте его во избежание опасности.
4. Не бросайте аккумулятор и не допускайте сильных ударов по нему. Это может привести к потере тока, нагреванию или разрыву.
5. Не разбирайте аккумуляторный блок. Это может привести к разрыву батареи и оттоку электролита, что может привести к пожару, взрыву и другим опасностям.
6. Это устройство может использоваться детьми в возрасте от 8 лет и старше, а также лицами с ограниченными физическими, сенсорными или умственными способностями, или не обладающими достаточным опытом и знаниями, если с ними осуществляется контроль или был проведен инструктаж по безопасному использованию устройства, и они понимают связанные с этим опасности.

7. Дети должны находиться под наблюдением для предотвращения игр с этим устройством.
8. Уборка и техническое обслуживание не должны осуществляться детьми без присмотра взрослых.
9. Это устройство содержит аккумуляторные батареи, которые могут быть заменены только квалифицированными специалистами.
10. Для подзарядки аккумулятора используйте только прилагаемый к устройству съемный блок питания.
11. Перед очисткой или техническим обслуживанием устройства необходимо отключить питание.
12. Перед тем, как извлечь аккумулятор из устройства, его необходимо вынуть из него.
13. Устройство должно быть отключено от сети при извлечении аккумулятора.
14. Аккумулятор следует безопасно утилизировать.
15. Как извлечь аккумулятор:

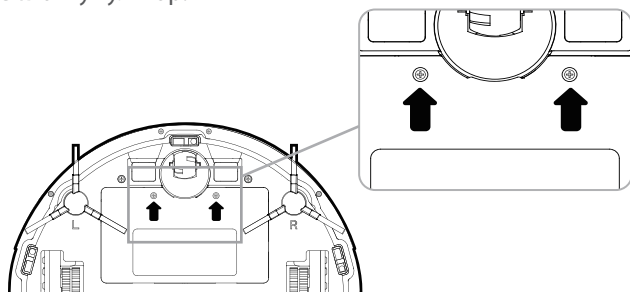

- ① Отверткой выкрутите два винта на крышке аккумуляторного отсека.
- ② Снимите крышку аккумулятора.
- ③ Достаньте аккумулятор и отсоедините электрические провода, чтобы извлечь аккумулятор.

### ⚠ Внимание

1. Если во время зарядки будет выявлен аномальный перегрев, немедленно прекратите его использование во избежание потери тока, нагревания или разрыва.
2. Для продления срока службы аккумулятора, пожалуйста, извлеките аккумулятор и поместите его в прохладном, сухом месте, если он не работает в течение длительного времени; это позволит избежать потери тока, нагревания или разрыва.
3. Не допускайте попадания воды на аккумулятор и контакта с любыми жидкостями; в противном случае это может привести к потере тока, нагреванию или разрыву.
4. При возникновении проблем (например, обесцвечивание или деформация) немедленно прекратите его использование во избежание потери тока, нагревания или разрыва.
5. Всегда используйте ленту для изоляции электрода аккумулятора при переработке или утилизации.

## 2. Комплект поставки

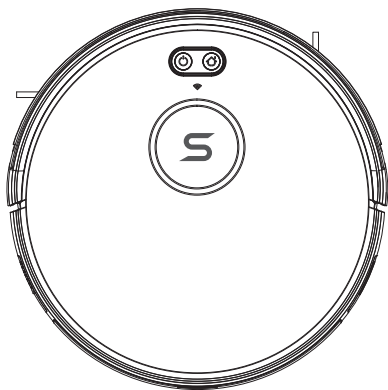

Робот-пылесос

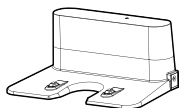

Зарядная станция



Пульт дистанционного управления  
(батареи типа AAA (2 шт.), НЕ входят в комплект)

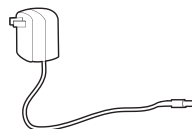

Блок питания



Инструмент для очистки пылесборника

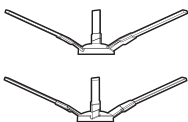

Боковые щетки (4шт.)

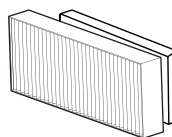

HEPA-фильтр и поролоновый фильтр

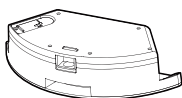

Бак для воды



Салфетка

## 3. Использование вашего S6

### Важные советы перед использованием

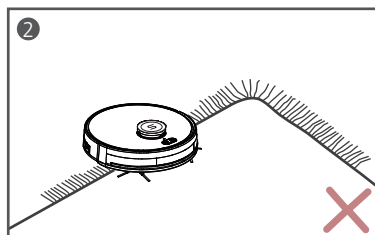
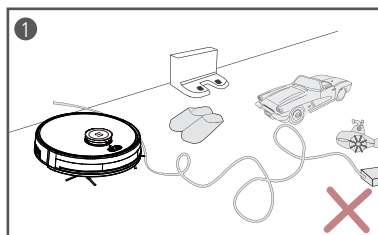

- 1 Уберите с пола шнуры питания и мелкие предметы, которые могут запутаться с S6.
- 2 S6 может подниматься на предметы высотой менее 0,63 дюйма/16 мм. По возможности уберите такие предметы.

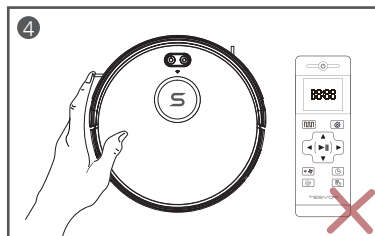
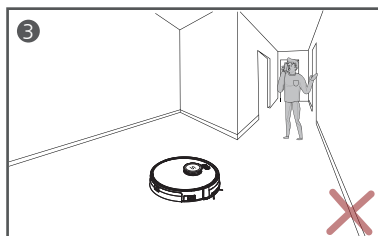

- 3 НЕ становитесь в узких местах, таких как пороги и проходы, для сокращения непокрытой площади.
- 4 S6 очистит все имеющиеся записи и перепланирует все рабочие маршруты, если его переместить вручную или управлять им с помощью пульта дистанционного управления во время уборки. Для обеспечения его эффективной работы НЕ перемещайте S6 вручную и не управляйте им с помощью пульта дистанционного управления во время уборки.

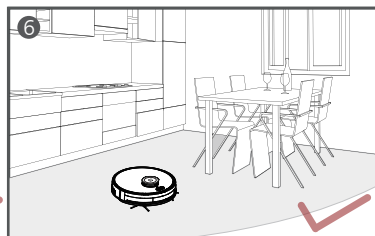
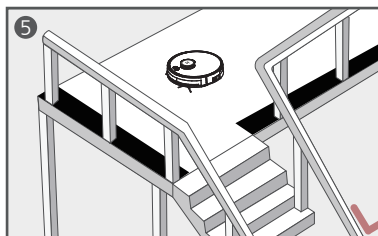

- 5 Датчики падения предотвращают падение S6 с лестницы и крутые падения. Они могут работать менее эффективно, если они загрязнены или используются на светоотражающих/очень темных полах. Рекомендуется использовать физические барьеры для блокировки зон, в которых S6 может упасть.
- 6 Пожалуйста, убедитесь, что вся мебель правильно расставлена, так, чтобы S6 смог хорошо убирать без застревания.

## Подготовка

- 1 Перед использованием установите боковые щетки. Обратите внимание, что при установке боковых щеток L (левая) и R (правая) должны соответствовать друг другу.

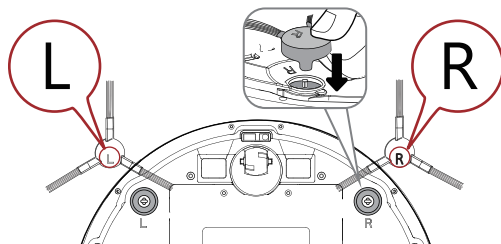

- 2 Включите главный переключатель питания на боковой стороне S6.

Снимите перед использованием

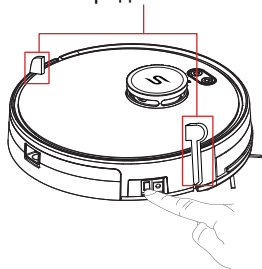

Снять защитную пленку перед использованием.

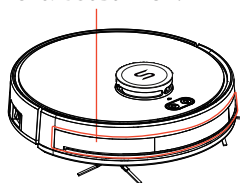

- 3 Поместите зарядную базу на твердую, ровную поверхность и прислоните ее к стене.

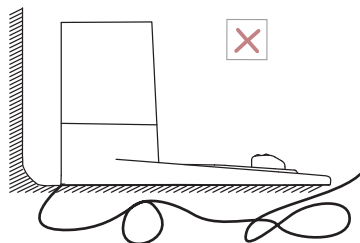
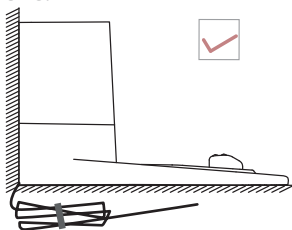

- 4 Не размещайте предметы на расстоянии 1 метра слева/справа и 2 метров спереди зарядной базы, а также не размещайте зеркала или другие отражающие предметы на этом расстоянии.

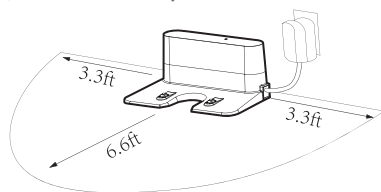

- 5 Установите 2 батарейки типа AAA (не входят в комплект) в пульт дистанционного управления.



**Примечание:** пользователям приложений рекомендуется ознакомиться с нашим руководством пользователя для приложений и Alexa.

Когда устройство находится в непосредственной близости от базы зарядки и виртуальной защитной стены, оно может не получать инструкции, исходящие от пульта дистанционного управления. Если вы не используете пульт дистанционного управления в течение длительного времени, пожалуйста, извлеките аккумулятор.



### ▲▼◀▶ Кнопка направления

При работе в режиме ожидания нажмите эту кнопку, чтобы повернуть влево/вправо; нажмите кнопку обратной перемотки, чтобы пылесос развернулся на 180 градусов. Отпустите кнопку, чтобы вернуться в режим ожидания.

Нажмите кнопку перемотки вперед, пылесос продолжит движение вперед и при столкновении с препятствиями вернется в режим ожидания.

В режиме предварительной установки или в режиме установки времени нажмите эту кнопку, чтобы переключиться с часов на минуты.

### ⚙️ Параметры всасывания

При нажатии  на пульте дистанционного управления на экране появляется значок вентилятора. Вы можете регулировать мощность всасывания, нажимая  на пульте дистанционного управления.

## Светодиодная индикация

Световой индикатор	Состояние устройства	Описание
<ul style="list-style-type: none"> <li> Горит белый свет</li> <li> Белый свет выключен</li> </ul>	Уборка Полностью заряжен	S6 находится в режиме очистки или полностью заряжен.
<ul style="list-style-type: none"> <li> Горит белый свет</li> <li> Горит белый свет</li> </ul>	Режим ожидания	S6 наклонен и находится в режиме ожидания.
<ul style="list-style-type: none"> <li> Горит белый свет</li> <li> Белый свет мигает</li> </ul>	Вернуться за зарядка	S6 вернуть на зарядку.
<ul style="list-style-type: none"> <li> Белый свет мигает</li> <li> Белый свет выключен</li> </ul>	Режим зарядки	S6 заряжается на зарядной панели.
<ul style="list-style-type: none"> <li> Белый свет выключен</li> <li> Белый свет выключен</li> </ul>	Выкл. Режим	S6 находится в режиме ВЫКЛ. S6 не имеет питания или выключателя питания сторона устройства выключена.
<ul style="list-style-type: none"> <li> Горит красный свет</li> <li> Белый свет выключен</li> </ul>	ошибка	S6 в ненормальном состоянии, требуется устранение неполадок.
<ul style="list-style-type: none"> <li> Белый свет мигает</li> </ul>	Режим настройки	S6 находится в режиме настройки и подключается к приложению.
<ul style="list-style-type: none"> <li> Горит белый свет</li> </ul>	Wi-Fi подключен	S6 подключается к Wi-Fi успешно.

## Режимы заряда

Метод 1: Нажмите  на пульте дистанционного управления, чтобы вернуть S6 на зарядную базу.

Метод 2: По окончании уборки или при слишком низком уровне заряда батареи S6 автоматически начнет поиск зарядной базы для самостоятельной зарядки. Пожалуйста, следите за тем, чтобы зарядная база была подключена к электропитанию, иначе S6 не сможет найти зарядную базу.

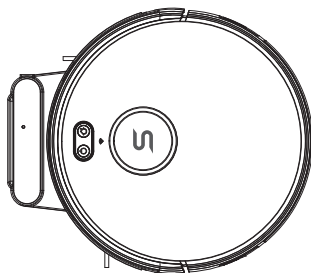
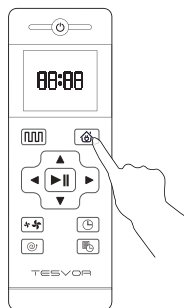

## Переключение режимов

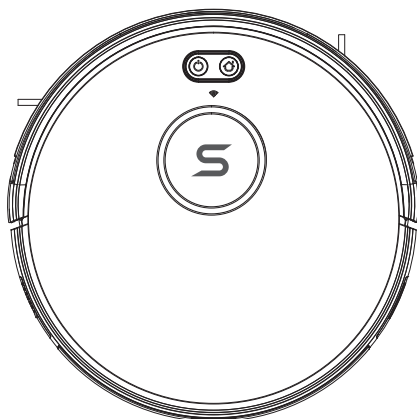

**Примечание:** перед использованием убедитесь, что выключатель питания на боковой стороне S6 включен.



### Выйти из спящего режима

Спящий режим означает, что S6 остановлен, а индикатор выключен. Если S6 не активен в течение 10 минут, он автоматически переходит в спящий режим. Нажмите  на пульте дистанционного управления, чтобы выйти из спящего режима.

### Запуск

В режиме ожидания нажмите  на S6 или  на пульте дистанционного управления, чтобы запустить робота.

### Пауза

Функция паузы переключает S6 из режима работы в выбранный режим, его можно приостановить следующими образом:

нажмите  на пульте дистанционного управления, чтобы поставить его на паузу.

**Примечание:** если S6 долгое время не работает, выключите переключатель питания.





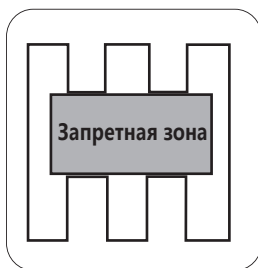

### 3. Установка запретной зоны

Доступно только через приложение. После установки запретной зоны робот не войдет в запретную зону комнаты.

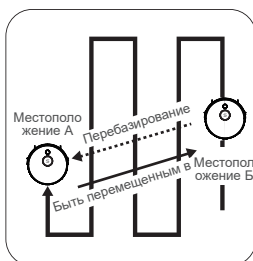



### 4. Перемещение

Во время уборки, если остановить робота и переместить его в новую область, а затем перезапустить его, чтобы возобновить уборку, робот начнет движение и переместится на свое предыдущее место.

## Настройка времени и запланированной уборки

### Настройка времени

**Примечание:** прежде чем настраивать запланированную уборку, убедитесь, что установлено точное местное время.



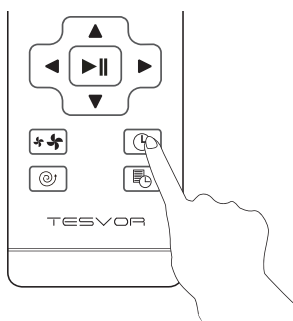

1. Убедитесь, что главный выключатель питания в нижней части S6 включен.
2. Нажмите  на пульте дистанционного управления. Время будет мигать на дисплее.
3. Нажмите , чтобы установить «час» и «минуты». Примечание: убедитесь, что часовая шкала до и после полудня (AM/PM) настроена правильно.
4. Нажмите , чтобы сохранить настройки.



### Настройка запланированной уборки

Вы можете назначить для S6 начало уборки в указанное время. Чтобы отменить ранее запланированный сеанс уборки, нажмите и удерживайте  3 секунды.

**Примечание:** перед настройкой запланированной уборки убедитесь, что установлено правильное местное время; для установки времени обратитесь к предыдущему разделу «Настройка времени».

1. Убедитесь, что главный выключатель питания в нижней части S6 включен.
2. Нажмите  на пульте дистанционного управления.  будет мигать на дисплее.
3. Нажмите , чтобы установить «час» и «минуты». Примечание: убедитесь, что часовая шкала до и после полудня (AM/PM) настроена правильно.
4. Нажмите , чтобы сохранить настройки.

## 4. Очистка и техническое обслуживание

Для достижения оптимальной производительности регулярно очищайте и осуществляйте техническое обслуживание S6 в соответствии с приведенными ниже инструкциями. Частота очистки/замены будет зависеть от того, как вы используете S6.

### Устройство робота-пылесоса S6

#### Верхняя и боковая поверхности

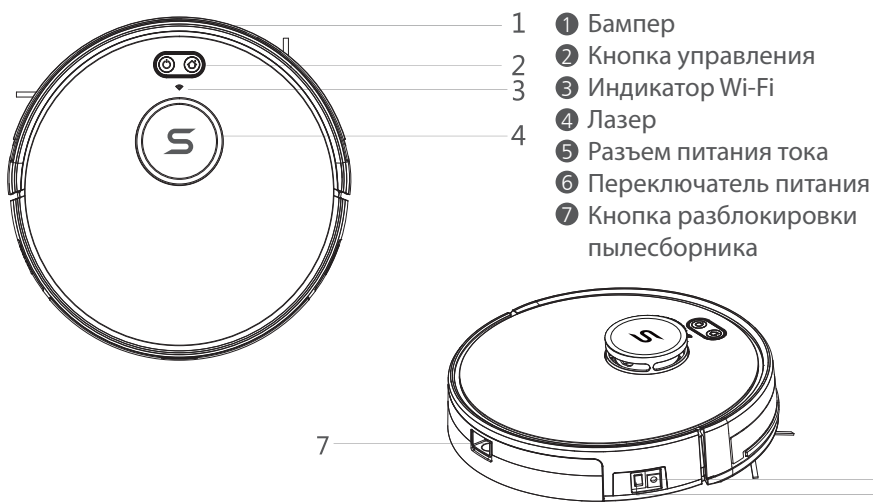

#### Нижняя поверхность

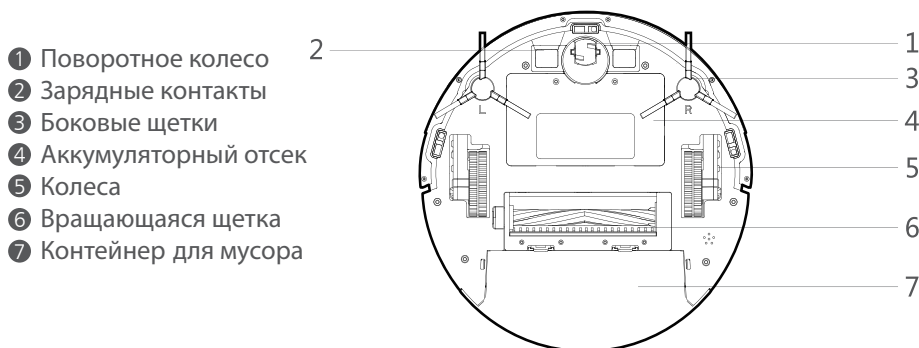

## Зарядная база

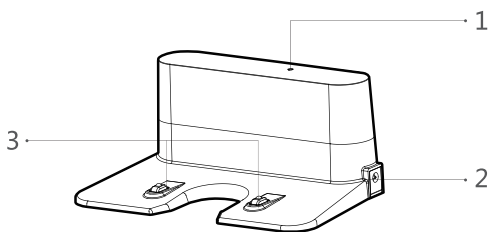

- ① Индикаторная лампа заряда
- ② Разъем питания постоянного тока
- ③ Зарядные контакты

## Фильтр

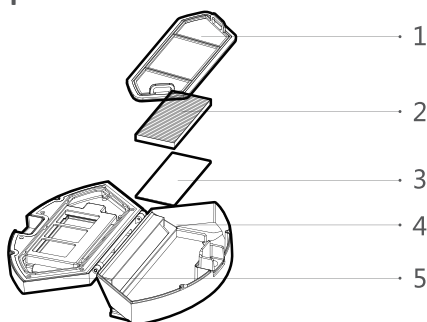

- ① Предфильтр
- ② HEPA-фильтр
- ③ Губчатый фильтр
- ④ Пылесборник
- ⑤ Крышка пылесборника

## Очистка вращающейся щетки

1. Откройте элементы роликовой щетки.
2. Снимите ось роликовой щетки и очистите ее от любых загрязнений и волос.

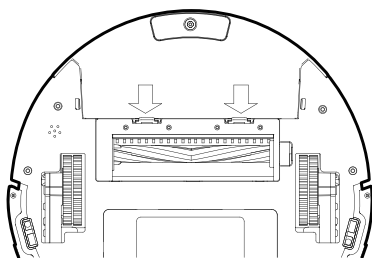

①

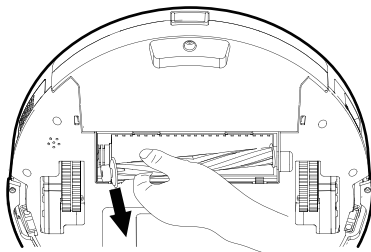

②

## Очистка боковых щеток

Иностранные предметы, такие как волосы, могут легко запутаться в боковых щетках, и к ним может прилипнуть грязь. Регулярно очищайте их.

- 1) Снимите боковые щетки.

- Аккуратно размотайте и снимите все волосы и шнурки, которые оказались между основным блоком и боковыми щетками.
- Используйте ткань, смоченную теплой водой, чтобы удалить пыль со щеток или аккуратно изменить их форму.

**Примечание:** используйте боковые щетки только после их полного высыхания.

## Очистка пылесборника

- Выньте пылесборник.

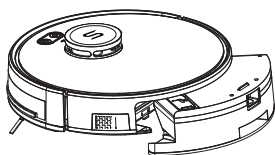

- Удалите всю грязь и пыль из пылесборника.

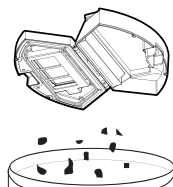

- Выньте предфильтр и HEPA-фильтр.

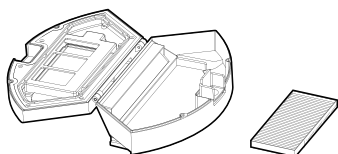

- Удалите всю грязь из HEPA-фильтра.

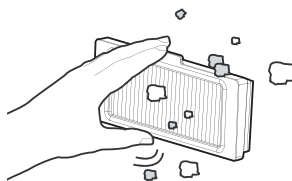

- Очистите пылесборник и предфильтр водой; очистите HEPA-фильтр щеткой.

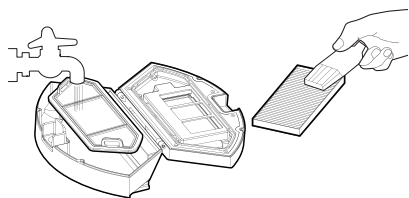

- Высушите пылесборник, HEPA-фильтр и предфильтр.

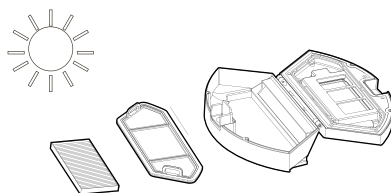

**Примечание:** вы можете помыть пылесборник, фильтр предварительной очистки и губку фильтра водой. Тщательно высушите их на воздухе перед сборкой. Не мойте HEPA-фильтр водой, так как это может повредить его и снизить мощность всасывания.

## Замена боковых щеток

Боковые щетки могут согнуться или повредиться после использования в течение некоторого времени.

Для их замены следуйте инструкциям, приведенным ниже. Снимите старые боковые щетки и закрепите новые.

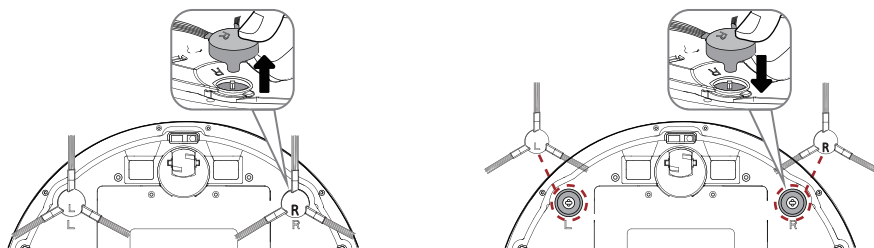

## Очистка зарядных контактов и зарядной станции

Для поддержания наилучшей производительности регулярно очищайте датчики падения и зарядную станцию.

Очищайте датчики и зарядную станцию мягкой тканью или щеткой.

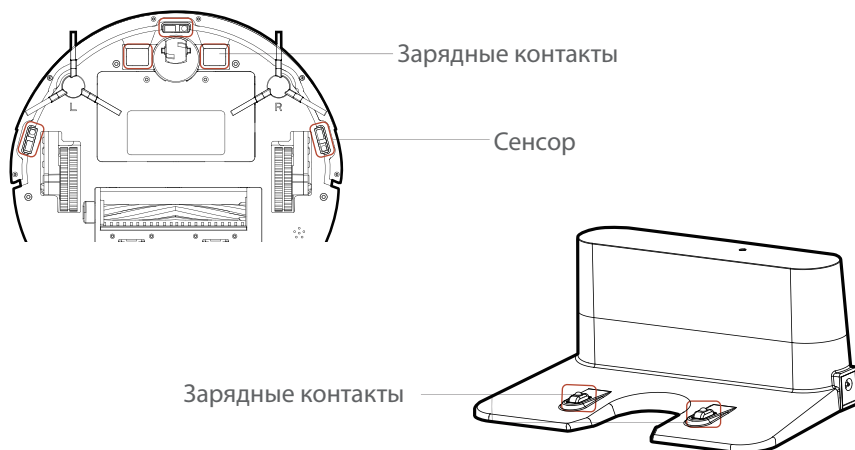

## 5. Выявление и устранение неисправностей

### Наиболее частые вопросы

Неисправности	Причина неисправности	Способ устранения неисправности
Движения или траектория S6 ненормальны.	Что-то не так с программным обеспечением S6.	<ul style="list-style-type: none"> <li>• Тщательно очистите датчики сухой тканью.</li> <li>• Перезагрузите S6, выключив и снова включив питание.</li> </ul>
Боковые щетки деформируются при первой чистке.	Боковые щетки установлены наоборот.	Установите боковые щетки правильно в соответствии с отметками L и R на устройстве.
S6 не работает 100 минут.	Робот сам решает, что он закончил все работы по уборке и возвращается на зарядку.	Это нормально.
S6 не выполняет очистку автоматически, как запланировано на пульте дистанционного управления.	<ul style="list-style-type: none"> <li>• Сбой планирования.</li> <li>• Робот был перезагружен.</li> </ul>	Планирование удаленного управления должно происходить не в спящем состоянии, также должны быть голосовые подтверждения начала и успешной настройки графика уборки. Если робот выключался, то график уборки нужно перенастроить.
S6 внезапно издает шум.	Деформация боковых щеток или центральной щетки	Снимите боковые щетки и вращающуюся щетку по отдельности, чтобы проверить, не слышно ли по-прежнему шума во время работы. Если да, подтвердите неисправность аксессуара и замените его новым.



## 6. Спецификация

Модель изделия	S6
Входное напряжение/ток	19 В/0.6 А
Напряжение аккумулятора	Постоянный ток 14.4 В
Потребление энергии	25 Вт
Емкость аккумулятора	2500 мА·ч
Емкость пылесборника	600 мл
Время уборки	Максимум 100 минут
Время заряда	240-360 минут
Диаметр основного блока	330 мм
Толщина основного блока	101 мм
Чистый вес основного блока	4.0 кг

## 7. Отдел по работе с клиентами

Если у вас возникнут вопросы, пожалуйста, свяжитесь с нами через онлайн-сервис приложения или отправьте электронное письмо на адрес [service@tesvor.com](mailto:service@tesvor.com).

## 8. Как использовать бак для воды

### Примечание:

1. Пожалуйста, снимите бак для воды во время зарядки, чтобы избежать опасности.
2. Режим влажной уборки не подходит для ковровых покрытий. При мытье полов, пожалуйста, сверните ковер.
3. Если в работе есть какие-либо неисправности, попробуйте перезапустить его, выключите питание с правой стороны робота, когда он не заряжается.

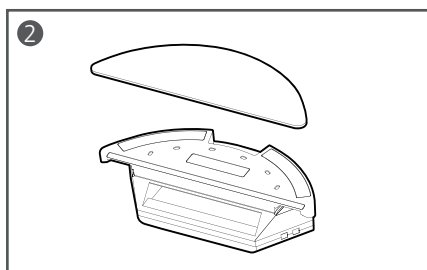
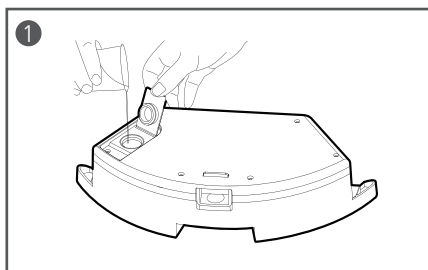

- 1 Откройте заглушку резервуара для воды и медленно налейте в него воду.
- 2 Закройте заглушку резервуара для воды и прикрепите чистящую салфетку к липучкам на нижней стороне бака.

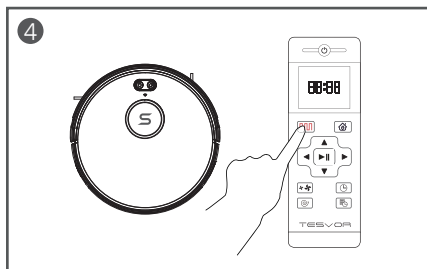
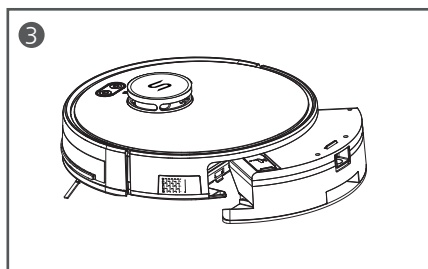

- 3 Достаньте пылесборник и установите бак для воды.
- 4 Нажмите  на пульте дистанционного управления или Smart Clean в приложении.

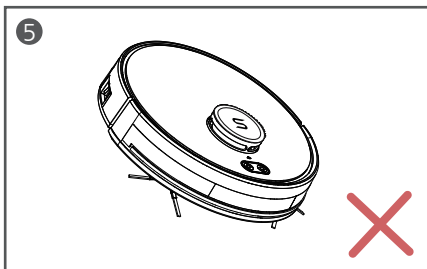

- 5 Пожалуйста, не поднимайте и не наклоняйте робота-пылесоса после установки бака для воды на случай, недопущения попадания воды в него.

## Обслуживание бака для воды

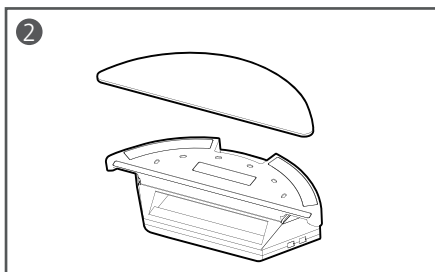
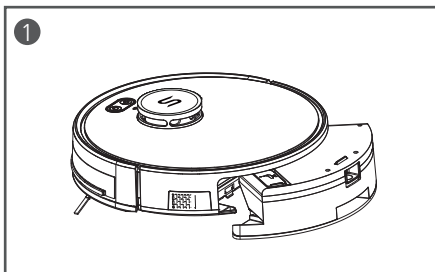

- 1 Извлеките бак для воды: нажмите кнопку на задней части бака.  
2 Снимите чистящую салфетку, промойте и высушите её

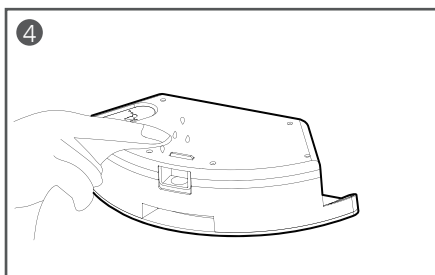
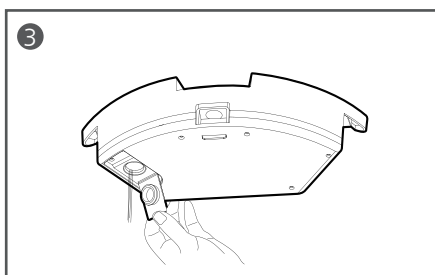

- 3 Слейте оставшуюся воду из бака.  
4 Высушите бак для воды.

БОЛЬШЕ ВРЕМЕНИ НА СЕМЬЮ. МЕНЬШЕ – НА УБОРКУ

Импортер в РБ: ООО «Акватехнологии» 220037 г. Минск, пер. Козлова, 7Г, пом. 2, этаж 3  
Сайт: [www.tesvor.by](http://www.tesvor.by)

Производитель: Tesvor, Shenzhen Tian You Intelligence Co., Ltd

Адрес: Офис 301, д. 5, промышленный парк «Лисинь Синьвэй»,  
Сили Норт-Роуд № 50, община Личэн, улица Сили, район Наньшань,  
Шэньчжэнь, Китай