

VIOMI

Viomi Robot Vacuum Cleaner V3



Ограничения на эксплуатацию

- Этот прибор не должны использовать лица (взрослые или дети) с ограниченными физическими, сенсорными или умственными возможностями, а также лица, не обладающие соответствующим опытом и знаниями, если они не находятся под присмотром или руководством человека, ответственного за их безопасность.
- Не разрешайте детям играть с прибором.
- Не разрешайте детям чистить устройство и выполнять другие действия по уходу за ним без присмотра взрослых (ЕС).
- Храните инструмент для чистки щетки в недоступном для детей месте.
- Не допускайте попадания волос и краев свободной одежды в отверстия и движущиеся части изделия. Не прикасайтесь к ним пальцами и другими частями тела.
- Не используйте робот-пылесос для уборки легковоспламеняющихся жидкостей.
- Не поднимайте робот-пылесос, удерживая за лазерный локаатор.
- Перед очисткой и выполнением любых действий по обслуживанию убедитесь, что робот-пылесос выключен, а зарядная док-станция отсоединена от источника питания.
- Этот робот-пылесос предназначен только для очистки пола в домашних условиях. Не используйте его на открытом воздухе, включая открытые балконы, или на поверхности, которая не является полом (например, на диване), а также в коммерческих или промышленных помещениях.
- Не используйте робот-пылесос на поверхностях, которые приподняты над землей и не защищены ограждениями, например, на верхних этажах помещений, открытых балконах или верхней части мебели.
- Не используйте робот-пылесос при температуре окружающей среды выше 40 °C или ниже 0 °C, а также если на полу разлита жидкость или липкое вещество.
- Убедитесь, что на полу нет оставшихся проводов, прежде чем использовать робот-пылесос, чтобы он не тянул их во время уборки.
- Убедитесь, что на полу нет хрупких и посторонних предметов, например ваз или пластиковых пакетов, чтобы робот-пылесос не столкнулся с ними и не повредил.
- Не размещайте на движущемся или остановленном роботе-пылесосе детей, животных и какие-либо предметы.
- Не используйте робот-пылесос для уборки коврового покрытия.
- Не пылесосьте твердые и острые предметы (например, строительные материалы, стекло, ногти).
- Не распыляйте жидкость внутрь робота-пылесоса (перед установкой контейнера для пыли убедитесь, что он полностью высох).
- Не переворачивайте робот-пылесос вверх дном (лазерный локаатор не должен касаться пола).
- Применяйте это устройство только согласно руководству пользователя или краткому руководству. Пользователи несут ответственность за убытки и ущерб, которые возникли из-за несоблюдения инструкций.

Схема электрической системы

Аккумулятор и зарядка

- Не используйте сторонний аккумулятор, зарядное устройство или док-станцию для зарядки. Используйте только с блоком питания <DBS036A-2001800G>.
- Перед извлечением аккумулятора устройство следует отключить от сети питания.
- Производить замену аккумуляторов в данном приборе должны только специалисты.
- Не очищайте части робота-пылесоса с помощью влажной ткани или жидкостей.
- Не используйте сторонний аккумулятор, зарядное устройство или зарядную док-станцию.
- Если шнур питания поврежден, его замену во избежание опасных ситуаций должен выполнять производитель, сервисный центр или квалифицированный специалист.
- Не разбирайте, не ремонтируйте и не модифицируйте аккумулятор или зарядную док-станцию самостоятельно.
- Не устанавливайте зарядную док-станцию рядом с источником тепла, (например, радиатором).
- Утилизируйте старые аккумуляторы надлежащим образом. Перед утилизацией робота-пылесоса отключите его от сети и извлеките аккумулятор. Обеспечьте экологически безопасную утилизацию аккумулятора.
- Перед транспортировкой убедитесь, что робот-пылесос выключен, и по возможности храните его в оригинальной упаковке.
- Если робот-пылесос не будет использоваться в течение длительного периода, полностью зарядите его, отключите и храните в сухом прохладном месте. Заряжайте робот-пылесос не реже одного раза в месяц, чтобы избежать повреждения аккумулятора.

Лазерный локатор этого устройства соответствует требованиям к лазерным изделиям класса 1, предусмотренным стандартом IEC 60825-1:2014, и не создает опасного лазерного излучения.

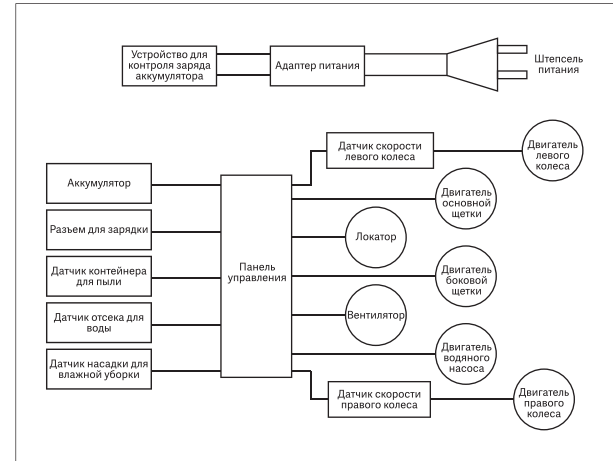

Обзор прибора

Устройство и список аксессуаров

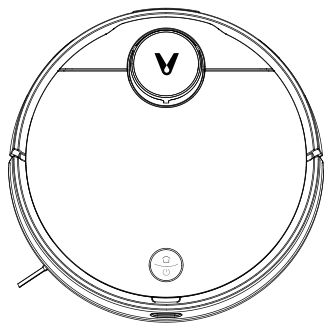

Viomi V3

Аксессуары для робота-пылесоса с функцией влажной уборки

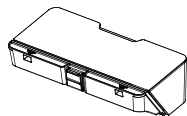

Контейнер для пыли
(для режима уборки)



Щетка для чистки



Основная щетка

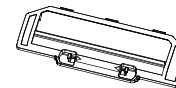

Защита основной
щетки

Содержимое коробки с аксессуарами

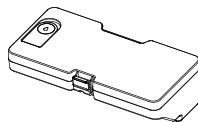

Контейнер для пыли с отсеком
для воды "два-в-одном"
(для режимов чистки
пылесосом и влажной уборки)



Боковая щетка
(2 шт.)

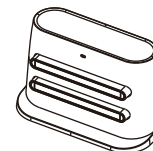

Зарядная
док-станция



Адаптер
питания

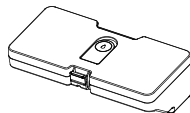

водяной бак
550мл

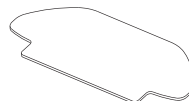

Одноразовая
тряпка



Насадка для влажной уборки 1/
Насадка для влажной уборки 2

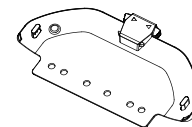

Держатель насадки
для влажной уборки

Примечание. Иллюстрации изделия, комплектующих и пользовательского интерфейса в руководстве пользователя представлены исключительно в ознакомительных целях. Фактические характеристики прибора и его функции могут отличаться в связи с улучшениями продукта.

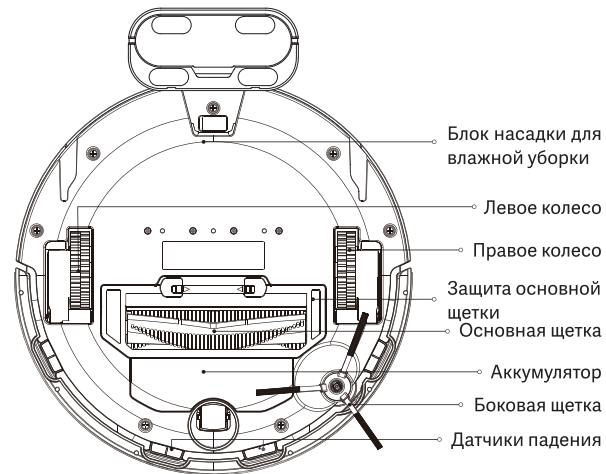
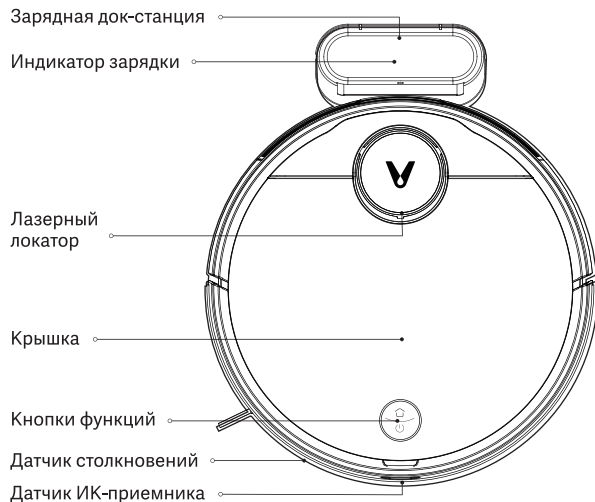

🏠 Док-станция

Нажмите, чтобы отправить робот-пылесос обратно на зарядную док-станцию

🔋 Кнопка питания/запуска уборки

Нажмите, чтобы начать или приостановить уборку
Нажмите и удерживайте 3 секунды, чтобы включить или выключить робот-пылесос

🔦 Состояние индикатора

Медленно мигает желтым	Возврат на док-станцию для зарядки/низкий уровень заряда аккумулятора	Мигает синий	Не удается подключиться к сети Wi-Fi
Часто мигает желтым	Зарядка	Медленно мигает синим	Ожидание настройки сети
Мигает красным	Ошибка	Часто мигает синим	Включение/обновление встроенного ПО
Светится синий	прибор включен/прибор работает в нормальном режиме/аккумулятор полностью заряжен/прибор подключен к Wi-Fi		

Установка

1. Подключите зарядную док-станцию к розетке.

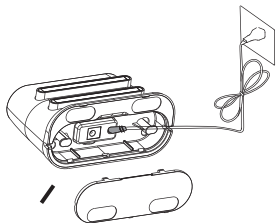

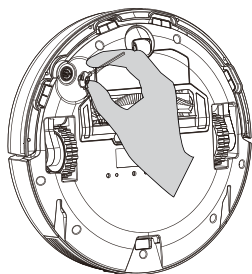

2. В верхнем левом углу робота-пылесоса установите боковую щетку, как показано на рисунке. Вторая боковая щетка предоставляется в качестве запасной. Ее не нужно устанавливать.

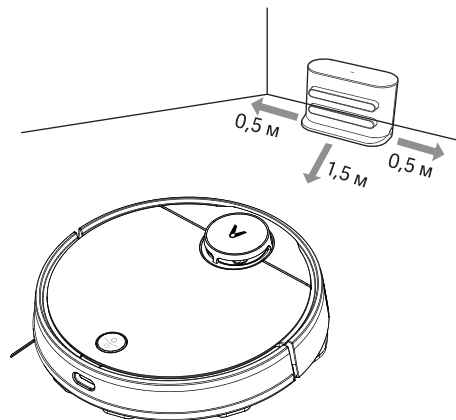

3. Расположите зарядную док-станцию на ровной поверхности у стены.



4. При первом использовании робота-пылесоса нажмите кнопку  и удерживайте ее 3 секунды, чтобы включить устройство. Когда загорится индикатор, вручную поместите робот-пылесос на зарядную док-станцию. После этого достаточно просто нажать кнопку  во время работы прибора, чтобы он автоматически отправился на док-станцию для зарядки аккумулятора.

Светится синим: прибор включен/прибор работает в нормальном режиме/аккумулятор полностью заряжен/прибор подключен к Wi-Fi
Часто мигает желтым: зарядка
Мигает красным: ошибка

Установка аксессуаров для нужного режима работы

Режим уборки: установите контейнер для пыли или контейнер для пыли с отсеком для воды "два-в-одном".

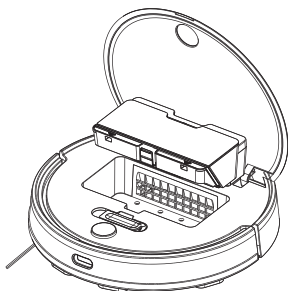

1. Откройте крышку робота-пылесоса и установите контейнер для пыли или контейнер для пыли с отсеком для воды "два-в-одном" в указанном направлении до полной фиксации.

2. Включите робот-пылесос. Он готов начать уборку.

Режим чистки пылесосом и влажной уборки: установите контейнер для пыли с отсеком для воды "два-в-одном", держатель насадки для влажной уборки и саму насадку.

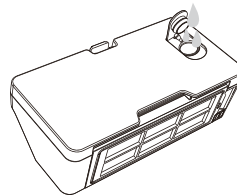

1. Откройте крышку отсека для воды, залейте воду, затем закройте крышку.

2. Поместите контейнер для пыли с отсеком для воды "два-в-одном" внутрь робота-пылесоса до полной фиксации.

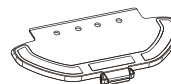
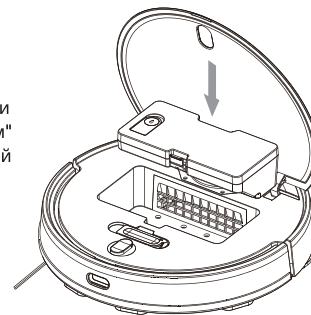

3. Прикрепите насадку для влажной уборки к держателю и крепко соедините застежки-липучки.

4. Зафиксируйте зажимы, установите держатель насадки для влажной уборки горизонтально на нижней части робота-пылесоса, как показано на рисунке.

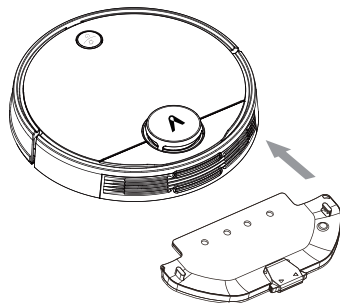

5. Включите робот-пылесос. Он готов приступить к чистке пылесосом и влажной уборке.



Меры предосторожности:

1. Не размещайте зарядную док-станцию в местах, подверженных воздействию прямых солнечных лучей.
2. Убедитесь, что вокруг зарядной док-станции есть свободное пространство (не менее 0,5 м по бокам и не менее 1,5 м спереди).
3. Если робот-пылесос не включается из-за низкого уровня заряда аккумулятора, поместите его непосредственно на док-станцию, чтобы зарядить.
4. Робот-пылесос автоматически включается во время зарядки аккумулятора на док-станции.
5. Робот-пылесос невозможно выключить, когда он находится на зарядной док-станции.
6. Извлекайте отсек для воды и снимайте держатель насадки для влажной уборки, когда устройство заряжается или не используется.
7. Во избежание застревания робота-пылесоса на ковре используйте виртуальную стену или установите ограничения для мест с ковровым покрытием.
8. Во избежание чрезмерного скопления грязи регулярно очищайте контейнер для пыли. Это обеспечит высокое качество уборки.
9. В режиме уборки робот-пылесос может работать как с контейнером для пыли, так и с контейнером для пыли с отсеком для воды "два-в-одном".

Инструкция

Включение и выключение

Во время зарядки аккумулятора на док-станции робот-пылесос включается автоматически и его невозможно выключить.

Чтобы включить прибор вручную, нажмите и удерживайте кнопку , пока не загорится индикатор. Чтобы выключить робот-пылесос, когда он находится в спящем режиме и не на зарядной док-станции, нажмите и удерживайте кнопку .

Очистка

Включите робот-пылесос, затем нажмите кнопку . В зависимости от установленного аксессуара прибор автоматически начнет чистку пылесосом или влажную уборку.



Подзарядка

Включите робот-пылесос и нажмите кнопку , чтобы отправить его на док-станцию для подзарядки.

По окончании уборки робот-пылесос автоматически возвращается на зарядную док-станцию. В этом случае индикатор мигает желтым. Если во время уборки у робота-пылесоса почти разрядится аккумулятор, он автоматически вернется на док-станцию для зарядки. Полностью зарядившись, он вернется и продолжит уборку там, где остановился.

Если робот-пылесос автоматически отключится из-за разряженного аккумулятора, поместите его на зарядную док-станцию вручную. Убедитесь, что разъемы для зарядки на приборе совпадают с зарядными контактами на док-станции.

Состояние паузы

Чтобы приостановить работу включенного робота-пылесоса, нажмите любую кнопку. Затем нажмите кнопку , чтобы продолжить уборку. Нажмите кнопку , чтобы закончить текущую задачу по уборке и вернуть прибор на зарядную док-станцию.

Спящий режим

Робот-пылесос автоматически переходит в спящий режим после 5 минут бездействия. Нажмите любую кнопку или используйте приложение, чтобы вернуть его в активный режим.

- Устройство не переключается в спящий режим во время зарядки на зарядной док-станции.
- Через 12 часов в спящем режиме робот-пылесос отключается автоматически.

Состояние неисправности

Если во время работы робота-пылесоса возникнет ошибка, индикатор начнет мигать красным и вы услышите звуковое оповещение. Решение проблемы можно найти в разделе "Устранение неполадок".

Если ничего не предпринять в течение 5 минут, робот-пылесос автоматически перейдет в спящий режим.

Добавление воды или очистка насадки во время уборки

Если во время выполнения задачи по уборке необходимо очистить насадку для влажной уборки или долить воду в робот-пылесос, нажмите любую кнопку, чтобы приостановить работу, и извлеките отсек для воды. После добавления воды или очистки насадки верните все на место и нажмите кнопку , чтобы возобновить уборку.

Параметры уборки

В приложении Mi Home/Xiaomi Home доступно четыре режима всасывания: беззвучный, стандартный, умеренный и турборежим. По умолчанию установлен стандартный режим.

Режим "Не беспокоить"

В режиме "Не беспокоить" у робота-пылесоса отключаются функции возобновления уборки, плановой уборки и голосовых уведомлений. Режим "Не беспокоить" включен по умолчанию. Его можно выключить через приложение.

Возобновление уборки

Устройство оснащено функцией возобновления уборки. Если во время уборки у робота-пылесоса почти разрядится аккумулятор, он автоматически вернется на док-станцию для зарядки. Полностью зарядившись, он вернется и продолжит уборку там, где остановился. Функция не работает, если задача по уборке была завершена вручную во время зарядки аккумулятора.

Зонирование пространства

С помощью приложения можно разделить пространство на зоны, а затем выбрать нужную зону для уборки.

Режим "Убрать там"

В приложении можно установить определенную зону на карте помещения. В этом случае робот-пылесос автоматически отправится в указанное место и осуществит уборку пространства площадью 2 × 2 метра вокруг себя.

Плановая уборка

В приложении можно настроить уборку по расписанию. Робот-пылесос автоматически начнет уборку в назначенное время и вернется на зарядную док-станцию по завершении.

Примечание. Плановая уборка не будет выполняться, если включен режим "Не беспокоить".

Виртуальные стены/ограниченные зоны

С помощью приложения можно установить виртуальные стены или ограниченные зоны, чтобы робот-пылесос не попал в нежелательные места.

Умное зонирование

Вы можете использовать функцию умного зонирования в приложении. С ее помощью робот-пылесос автоматически обновляет карту помещения после завершения уборки и зарядки.

Подключитесь к приложению Mi Home/Xiaomi Home

Продукт работает с Mi Home / Xiaomi Home*. Управляйте своим устройством и взаимодействуйте с другими домашними устройствами в этом приложении.

Отсканируйте QR-код, чтобы скачать и установить приложение. Вы будете перенаправлены на страницу настройки подключения, если приложение уже установлено. Или выполните поиск по запросу "Mi Home / Xiaomi Home" в App Store, чтобы скачать и установить приложение.





Откройте приложение Mi Home/Xiaomi Home, нажмите "+" в правом верхнем углу и следуйте инструкциям по добавлению устройства.

* В Европе приложение называется "Xiaomi Home" (кроме России). Название приложения, которое отображается на вашем устройстве, должно быть принято по умолчанию.



Примечание. Версия приложения могла обновиться. Следуйте инструкциям для текущей версии приложения.

Сброс настроек Wi-Fi

При смене роутера или пароля Wi-Fi необходимо перенастроить подключение робота-пылесоса к сети Wi-Fi. Включите прибор, затем нажмите кнопки  и  одновременно и удерживайте 3 секунды, пока не прозвучит голосовое уведомление об ожидании настройки сети. После сброса подключения к Wi-Fi можно повторно подключить робот-пылесос.

Примечание. Поддерживаются только сети Wi-Fi с частотой 2,4 ГГц.

Восстановление заводских настроек

Нажмите кнопку  и удерживайте 5 секунд. Как только прозвучит голосовое уведомление о восстановлении заводских настроек, еще раз нажмите кнопку  и удерживайте 5 секунд, пока не услышите сообщение о восстановлении заводских настроек. В случае успешного завершения все пользовательские данные будут удалены и прозвучит сообщение об успешном восстановлении заводских настроек.

Уход и техническое обслуживание

Контейнер для пыли

1. Откройте крышку робота-пылесоса, извлеките контейнер для пыли и откройте его крышку, как показано на рисунке.

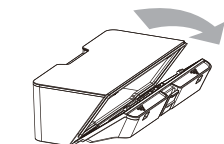
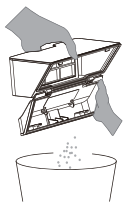

2. Освободите контейнер от пыли.

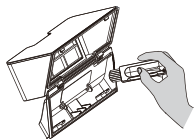

3. Очистите контейнер для пыли с помощью щетки для чистки из комплекта поставки.

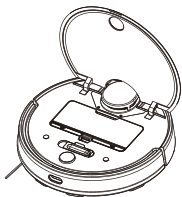

4. Верните контейнер для пыли на место до полной фиксации и закройте крышку робота-пылесоса.

Контейнер для пыли с отсеком для воды "два-в-одном"

1. Откройте крышку робота-пылесоса, извлеките контейнер для пыли с отсеком для воды "два-в-одном", а затем достаньте фильтр, как показано на рисунке.

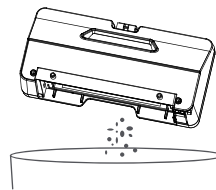
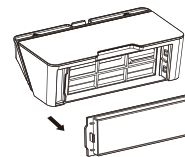

2. Освободите контейнер от пыли. Очистите его с помощью щетки для чистки, затем выровняйте фильтр и установите на место.

3. Установите контейнер для пыли с отсеком для воды "два-в-одном" на место до полной фиксации и закройте крышку робота-пылесоса.

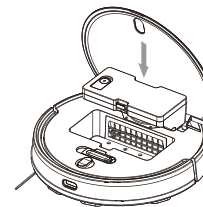

Фильтр

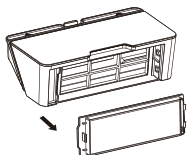

Чтобы очистить фильтр в контейнере для пыли и в контейнере для пыли с отсеком для воды "два-в-одном", извлеките его, как показано на схеме.

- Промойте фильтр водой. Перед установкой фильтра в соответствующий контейнер убедитесь, что он полностью высох.
- Чтобы фильтр не забивался, рекомендуется регулярно чистить его щеткой для чистки.
- Рекомендуется заменять фильтр каждые 3–6 месяцев.

Основная щетка

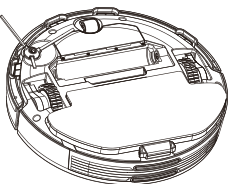
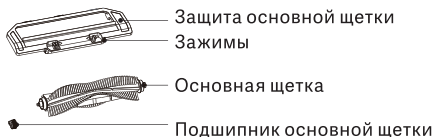

1. Переверните робот-пылесос и сдавите зажимы, чтобы снять защиту основной щетки.
2. Снимите основную щетку и ее подшипник.
3. Очистите основную щетку с помощью щетки для чистки.
4. Установите на место основную щетку и ее подшипник, затем прикрепите и прижмите защиту основной щетки до полной фиксации.

Примечание. Рекомендуется заменять основную щетку каждые 6–12 месяцев для поддержания оптимальной эффективности уборки.

Боковая щетка

Периодически отсоединяйте и очищайте боковую щетку.

Рекомендуется менять боковую щетку каждые 3–6 месяцев для поддержания оптимальной эффективности уборки.

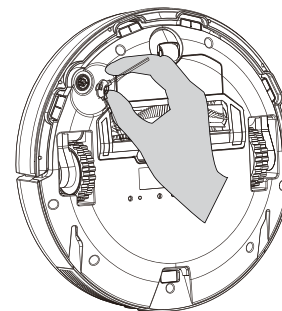

Датчики падения

Каждые три месяца очищайте датчики падения с помощью мягкой ткани.

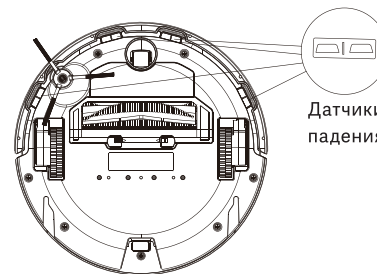

Вопросы и ответы

Ошибка	Возможные причины
Робот-пылесос не включается	<ol style="list-style-type: none">1. Низкий уровень заряда аккумулятора. Зарядите робот-пылесос и повторите попытку.2. Температура окружающей среды слишком низкая (ниже 0 °C) или слишком высокая (выше 40 °C).
Робот-пылесос не начинает уборку	Низкий уровень заряда аккумулятора. Зарядите робот-пылесос и повторите попытку.
Робот-пылесос не возвращается на зарядную док-станцию	<ol style="list-style-type: none">1. Вокруг зарядной док-станции слишком много препятствий. Разместите док-станцию в более доступном месте.2. Робот-пылесос находится слишком далеко от зарядной док-станции. Переместите его ближе к зарядной док-станции и повторите попытку.
Произошла поломка робота-пылесоса	Выключите робот-пылесос и снова включите.
Робот-пылесос издает странный шум	В основной, боковой щетке или в одном из колес мог застрять посторонний предмет. Выключите робот-пылесос и уберите посторонние предметы.
Робот-пылесос убирает неэффективно или оставляет после себя грязь	<ol style="list-style-type: none">1. Контейнер для пыли переполнен. Опустошите его.2. Фильтр забит. Очистите его.3. В основную щетку попал посторонний предмет. Уберите его.

Ошибка	Возможные причины
Робот-пылесосу не удается подключиться к Wi-Fi	<ol style="list-style-type: none">1. Слабый сигнал Wi-Fi. Переместите робот-пылесос в зону с достаточно сильным сигналом Wi-Fi.2. Возникла проблема с подключением к беспроводной сети Wi-Fi. Сбросьте настройки сети Wi-Fi и загрузите последнюю версию приложения, а затем попробуйте подключиться снова.
Робот-пылесос не возобновляет уборку	<ol style="list-style-type: none">1. Убедитесь, что робот-пылесос не переведен в режим "Не беспокоить", в котором он не может возобновить уборку.2. Робот-пылесос не может продолжить уборку, если его заряжали или перемещали на док-станцию для зарядки вручную.
Робот-пылесос не возвращается на зарядную док-станцию после перемещения	Перемещение робота-пылесоса на большое расстояние может стать причиной изменения его карты окружающего пространства. Он не сможет вернуться самостоятельно на зарядную док-станцию, если находится слишком далеко от нее. В таком случае нужно вручную поместить прибор на зарядную док-станцию.
Робот-пылесос не заряжается	Убедитесь, что вокруг зарядной док-станции достаточно пространства, а зарядные контакты не запылены и свободны от посторонних предметов.

Устранение неполадок

Ошибка	Возможные причины
Робот-пылесос не выполняет запланированную уборку	Убедитесь, что робот-пылесос подключен к сети, иначе он не синхронизируется с приложением и не выполнит плановую уборку.
Робот-пылесос постоянно отключается от сети	Убедитесь, что робот-пылесос подключен к сети и постоянно находится в зоне покрытия Wi-Fi.
Робот-пылесос не подключается к "viomi-vacuum-v13_miapXXXX" в приложении	Убедитесь, что зарядная док-станция и робот-пылесос находятся в зоне покрытия Wi-Fi с достаточно сильным сигналом. Следуйте указаниям в руководстве пользователя, чтобы сбросить соединение с сетью Wi-Fi и снова подключить устройство.

Ошибка	Решение
Ошибка 1. Убедитесь, что лазерный датчик расстояния ничем не заблокирован.	Уберите все посторонние предметы, которые могут блокировать лазерный датчик расстояния или мешать его работе либо переместите робот-пылесос в другое место и перезапустите его.
Ошибка 2. Протрите датчик падения, переместите робот-пылесос в другое место, а затем перезапустите.	Часть робота-пылесоса не касается пола. Переместите его и перезапустите. Датчик падения загрязнен, очистите его.
Ошибка 3. Обнаружено сильное магнитное поле. Перезапустите робот-пылесос подальше от виртуальных стен.	Возможно, робот-пылесос находится слишком близко к виртуальной стене. Переместите его в другое место и перезапустите.
Ошибка 4. Очистите датчик столкновений от посторонних предметов.	Возможно, датчик столкновения заклинило. Аккуратно постучите по нему несколько раз, чтобы удалить все посторонние предметы. Если из него ничего не выпадет, переместите робот-пылесос в другое место и перезапустите.
Ошибка 5. Робот-пылесос работает при аномальной температуре.	Робот-пылесос работает при слишком высокой или слишком низкой температуре. Подождите, пока она нормализуется, и повторите попытку.
Ошибка 6. Ошибка зарядки. Попробуйте очистить зарядные контакты.	Протрите зарядные контакты на док-станции и роботе-пылесосе сухой тканью.

Ошибка	Решение
Ошибка 7. Поместите робот-пылесос на ровную поверхность и перезапустите.	Переместите робот-пылесос на ровную поверхность и перезапустите. Можно также перенастроить уровень робота-пылесоса в приложении, а затем перезапустить устройство.
Ошибка 8. Установите контейнер для пыли и фильтр на место.	Убедитесь, что контейнер для пыли и фильтр установлены правильно. Если ошибка не исчезает, попробуйте заменить фильтр.
Ошибка 9. Переместите робот-пылесос в другое место и перезапустите.	Возможно, колесо не касается пола. Переместите робот-пылесос и перезапустите.
Ошибка 10. Устраните препятствия вокруг робота-пылесоса.	Робот-пылесос может зацепиться или застрять. Уберите все препятствия вокруг него.
Ошибка 11. Убедитесь, что отсек для воды установлен правильно.	Убедитесь, что отсек для воды или контейнер для пыли с отсеком для воды "два-в-одном" надежно установлен.
Ошибка 12. Убедитесь, что насадка для влажной уборки установлена правильно.	Убедитесь, что насадка для влажной уборки и ее держатель надежно установлены.
Ошибка 13. Не удается вернуться на зарядную док-станцию.	Поместите робот-пылесос на зарядную док-станцию.

Ошибка	Решение
Ошибка 14. Низкий уровень заряда аккумулятора. Зарядите его.	Поместите робот-пылесос на зарядную док-станцию. Перезапустите его после полной зарядки аккумулятора.
Ошибка 15. Снимите насадку для влажной уборки.	Отсоедините насадку для влажной уборки и держатель, затем перезапустите робот-пылесос.

Технические характеристики

Робот-пылесос с функцией влажной уборки

Модель	V-RVCLM26B
Размеры	φ 350 × 94,5 м м
Номинальное входное напряжение	20 В ===
Номинальный ток на входе	1,8 А
Номинальный ток на входе	40 Вт
Емкость аккумулятора	4900 мА ч
Напряжение аккумулятора	14,52 В ===
Вес нетто	3,6 кг
Беспроводное подключение	Wi-Fi IEEE 802.11b/g/n, 2,4 ГГц

Зарядная док-станция

Модель	V-RVCLM26B
Номинальное выходное напряжение	20 В ===
Номинальный выходной ток	1,8 А
Размеры	152 × 74,6 × 99,5 мм

Адаптер питания

Модель	DBS036A- 2001800G
Ввод	100–240 В~, 50/60 Гц, 0,6 А
Выход	20 В === 1,8 А

Manufactured by: Foshan VIOMI Electrical Technology Co., Ltd.
(a Mi Ecosystem company)

Address: 4F, Building 7 & 2F, Building 1, No. 2 North of Xinxu Fourth Street, Xiashi Village Committee of Lunjiao Sub-district Office, Shunde District, Foshan City, Guangdong Province, China

Fabricado por: Foshan VIOMI Electrical Technology Co., Ltd.
(una empresa de Mi Ecosystem)

Dirección: 4F, Building 7 & 2F, Building 1, No. 2 North of Xinxu Fourth Street, Xiashi Village Committee of Lunjiao Sub-district Office, Shunde District, Foshan City, Guangdong Province, China

Fabbricato da: Foshan VIOMI Electrical Technology Co., Ltd.
(una società Mi Ecosystem)

Indirizzo: 4F, Building 7 & 2F, Building 1, No. 2 North of Xinxu Fourth Street, Xiashi Village Committee of Lunjiao Sub-district Office, Shunde District, Foshan City, Provincia di Guangdong, Cina

Fabricant : Foshan VIOMI Electrical Technology Co., Ltd.
(une société Mi Ecosystem)

Adresse : 4F, Building 7 & 2F, Building 1, No. 2 North of Xinxu Fourth Street, Xiashi Village Committee of Lunjiao Sub-district Office, Shunde District, Foshan, Guangdong Province, Chine

Hergestellt von: Foshan VIOMI Electrical Technology Co., Ltd.
(ein Unternehmen von Mi Ecosystem)

Adresse: 4F, Building 7 & 2F, Building 1, No. 2 North of Xinxu Fourth Street, Xiashi Village Committee of Lunjiao Sub-district Office, Shunde District, Foshan City, Guangdong Province, China

Производитель: Foshan VIOMI Electrical Technology Co., Ltd
(компания группы Экосистема Ми)

Адрес: 4F, Building 7 & 2F, Building 1, No. 2 North of Xinxu Fourth Street, Xiashi Village Committee of Lunjiao Sub-district Office, Shunde District, Foshan City, Guangdong Province, China (г. Фошань, провинция Гуандун, Китай)

Wyprodukowano przez: Foshan VIOMI Electrical Technology Co., Ltd
(firma Mi Ecosystem)

Adres: 4F, Building 7 & 2F, Building 1, No. 2 North of Xinxu Fourth Street, Xiashi Village Committee of Lunjiao Sub-district Office, Shunde District, Foshan City, Guangdong Province, Chiny



VIOMI

www.viomi.com

RoHS

CE

