

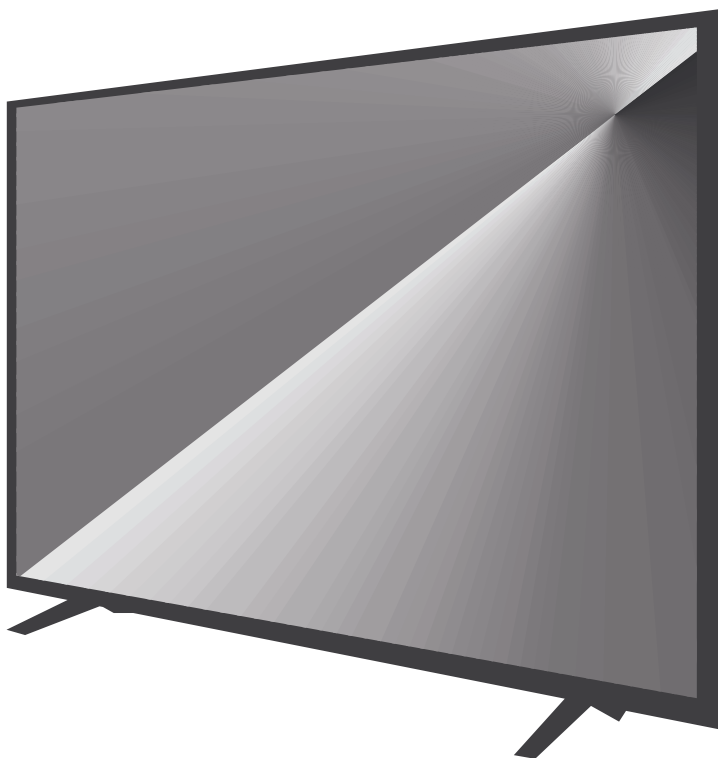

HARPER

Руководство по эксплуатации

RUS



LED ТЕЛЕВИЗОР  
**58U750TS**

## СОДЕРЖАНИЕ

Введение .....	3
Рекомендации по установке телевизора .....	3
Меры предосторожности.....	4
Комплектация.....	5
Монтаж подставки под телевизор и настенное крепление телевизора.....	6
Кнопки управления телевизора и терминальный интерфейс .....	7
Подключения к ТВ-терминалу .....	8
Пульт дистанционного управления .....	9
Использование телевизора и его настройки .....	11
Настройка изображения .....	13
Режим изображения .....	13
Настройка звука .....	14
Настройка таймера .....	16
Меню настроек .....	17
Настройка СЕС .....	18
Настройка каналов .....	19
SMART TV .....	25
Телевидение .....	27
Музыка.....	28
Видео .....	30
Настройки SMART TV .....	32
Чистка жк экрана.....	37
Чистка корпуса телевизора .....	37
Возможные неисправности и способы их устранения .....	38
Сведения о стандарте качества lcd панелей .....	39
Безопасная утилизация .....	40
Технические характеристики .....	41

## ВВЕДЕНИЕ

Благодарим Вас за приобретение светодиодного телевизора компании HARPER. Его можно использовать как обычный телевизор, так и в качестве монитора персонального компьютера.

Чтобы полностью использовать все возможности данного устройства, внимательно изучите руководство по его эксплуатации. Перед началом эксплуатации телевизора все положения данного руководства должны быть прочитаны. Позаботьтесь о сохранности настоящего руководства, используйте его в качестве справочного материала при дальнейшем использовании прибора.

## РЕКОМЕНДАЦИИ ПО УСТАНОВКЕ ТЕЛЕВИЗОРА

- Располагайте телевизор в помещении таким образом, чтобы избежать прямого попадания солнечного света на экран. Просмотр телевизора в полной темноте или со световыми бликами на экране могут причинить вред Вашему зрению.
- Чтобы обеспечить вентиляцию в процессе работы, расстояние между телевизором и другими поверхностями должно быть не менее 10 см. В случае, если ТВ предполагается встраивать, необходимо осуществление искусственной вентиляции.
- Соблюдайте температурный режим в помещении, где установлен телевизор. Чрезмерно нагретый воздух может привести к повреждению корпуса и к преждевременному выходу из строя компонентов устройства.
- Не располагайте телевизор вблизи источников тепла, таких как батареи, воздуховоды, прямые солнечные лучи.
- Не закрывайте вентиляционные отверстия во время использования устройства.
- Питание телевизора осуществляется от сети переменного тока напряжением 100-240 В ~ 50/60 Гц.
- Для перемещения телевизора, его необходимо отключить от электросети. Индикатор погаснет через 30 секунд после отключения питания.

## МЕРЫ ПРЕДОСТОРОЖНОСТИ



ПРИ ЭКСПЛУАТАЦИИ ТЕЛЕВИЗОР НАХОДИТСЯ ПОД ВЫСОКИМ НАПРЯЖЕНИЕМ. ВО ИЗБЕЖАНИЕ ПОРАЖЕНИЯ ЭЛЕКТРИЧЕСКИМ ТОКОМ НЕ СНИМАЙТЕ ЗАДНЮЮ КРЫШКУ, ОБРАТИТЕСЬ В СЕРВИСНУЮ СЛУЖБУ!

 Символ молнии в треугольнике предупреждает о наличии в устройстве опасного для жизни напряжения и риска поражения электрическим током.

 Символ восклицательного знака в треугольнике указывает на наличие в настоящем руководстве важных инструкций по эксплуатации и техническому (сервисному) обслуживанию.



 **Осторожно**

Во избежание поражения электрическим током запрещается открывать заднюю крышку телевизора.



Во избежание возгорания или поражения электрическим током не подвержайте основной блок воздействию влаги, не размещайте на аппарате емкости, содержащие жидкость. Не размещайте телевизор в сырых помещениях и помещениях с повышенной влажностью.

 **Внимание**



Предохраняйте телевизор от механического воздействия: ударов, вибраций, падений. Это может привести к повреждению и выходу из строя данного устройства.



Не подвержайте основной блок воздействию прямых солнечных лучей и других источников тепла. Не устанавливайте телевизионный приемник непосредственно на других предметах, которые выделяют тепло: например, видеоплеерах и аудиосиловых усилителях. Не закрывайте вентиляционные отверстия на задней крышке. Вентиляция необходима для предотвращения отказа электрических компонентов. Не сдавливайте шнур питания под основным блоком или другими тяжелыми предметами.



### Внимание

Никогда не вставляйте, не опирайтесь, не нажимайте на телевизор или его подставку.



Устанавливайте ТВ только на ровной поверхности устойчивой подставки. Перед установкой убедитесь, что данная подставка выдержит вес изделия.



Если устройство не используется в течение длительного периода времени, рекомендуется отсоединить шнур питания от розетки переменного тока.



Светодиодная панель, используемая в данном телевизоре, изготовлена из стекла. Поэтому ее надо предохранять от механических повреждений. В случае повреждения светодиодной панели, будьте осторожны, чтобы не получить травму от разбитого стекла.

**ВНИМАНИЕ! ЛЮБЫЕ НЕСАНКЦИОНИРОВАННЫЕ ИЗМЕНЕНИЯ И МОДИФИКАЦИИ ПРОДУКТА МОГУТ ПРИВЕСТИ К ОТМЕНЕ ГАРАНТИИ НА ОБСЛУЖИВАНИЕ ТЕЛЕВИЗОРА.**

**ВНИМАНИЕ! ЧТОБЫ ПРЕДОТВРАТИТЬ ВОЗНИКНОВЕНИЕ ПОЖАРА – НЕ ПОДНОСИТЕ СВЕЧИ ИЛИ ИСТОЧНИКИ ОТКРЫТОГО ОГНЯ БЛИЗКО К ИЗДЕЛИЮ!**

**ВНИМАНИЕ! ВО ИЗБЕЖАНИЕ ВОЗНИКНОВЕНИЯ ПОЖАРА ИЛИ ПОРАЖЕНИЯ ЭЛЕКТРИЧЕСКИМ ТОКОМ НЕ ПОДВЕРГАЙТЕ УСТРОЙСТВО ВОЗДЕЙСТВИЮ АТМОСФЕРНЫХ ОСАДКОВ ИЛИ ПОВЫШЕННОЙ ВЛАЖНОСТИ.**

**ВНИМАНИЕ! ТЕЛЕВИЗОР НЕ ПРЕДНАЗНАЧЕН ДЛЯ УПРАВЛЕНИЯ ДЕТЬМИ БЕЗ ПРИСМОТРА.**

## КОМПЛЕКТАЦИЯ

Откройте коробку и убедитесь в полной комплектации телевизора:

- Телевизор – 1 шт.
- Опорные подставки – 2 шт.
- Винты крепления опоры – 4 шт.
- Кабель питания (если предусмотрено конструкцией) – 1 шт.
- Пульт дистанционного управления – 1 шт.
- Батарейки AAA – 2 шт.
- Инструкция по эксплуатации – 1 шт.
- Гарантийный талон – 1 шт.

## МОНТАЖ ПОДСТАВКИ ПОД ТЕЛЕВИЗОР И НАСТЕННОЕ КРЕПЛЕНИЕ ТЕЛЕВИЗОРА

1. Вскройте упаковку, извлеките телевизор и входящие в комплект поставки принадлежности.

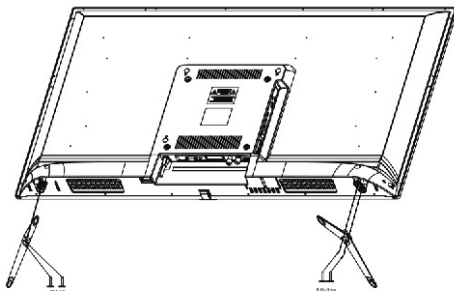

2. Для крепления подставки положите дисплей передней панелью на горизонтальную поверхность, например, стол, предварительно накрытый мягкой тканью.
3. Приложите опорную подставку (подставки) к телевизору и зафиксируйте ее с помощью 4 винтов.
4. Установка завершена.

*Примечание: изображения и размеры винтов приведены в качестве примера и могут не совпадать с фактической моделью.*

Размеры устройства для настенного крепления	Размеры устройства для настенного крепления
VESA 400*400	Винт с цилиндрической головкой M6x18

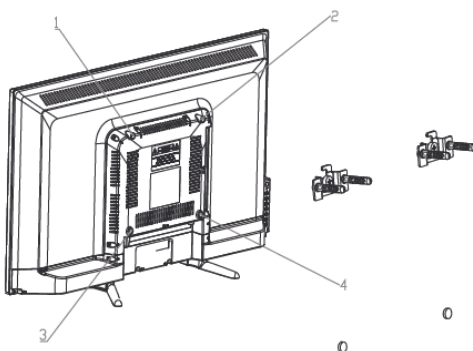

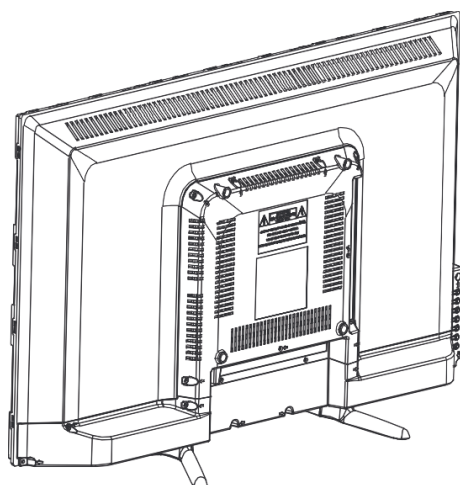

*Примечание:*

- 1. Используйте 4 установочных винта для крепления 2 устройств настенного крепления, оставляя между ними зазор в соответствующий размеру VESA.*
- 2. Установите два винта M6\*18 в отверстия винтовых креплений в верхней части задней панели телевизора.*
- 3. Установите 2 резиновые прокладки в отверстия винтовых креплений в нижней части задней панели телевизора.*
- 4. Навесьте телевизор на стеновые крепления.*

*Примечание: изображения и размеры винтов приведены в качестве примера и могут не совпадать с фактической моделью.*

## **КНОПКИ УПРАВЛЕНИЯ ТЕЛЕВИЗОРА И ТЕРМИНАЛЬНЫЙ ИНТЕРФЕЙС**

VOL+: увеличить громкость.

VOL-: уменьшить громкость.

CH+/-: Кнопки выбора каналов или выбора параметров меню.

MENU: кнопка перехода в меню настроек.

SOURCE: кнопка выбора входного сигнала.

POWER: кнопка включения/отключения.

## ПОДКЛЮЧЕНИЯ К ТВ-ТЕРМИНАЛУ

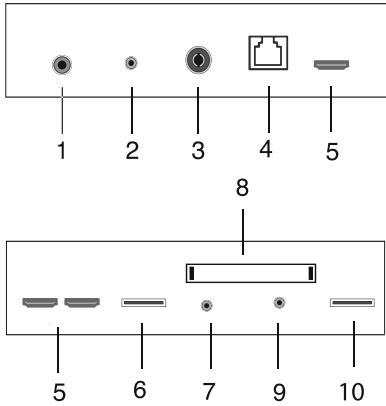

1. Цифровой коаксиальный аудиовыход.
2. Разъем для подключения наушников.
3. Антенный вход RF(T2/C).
4. Входной разъем RJ45
5. Входной разъем HDMI1/ARC.  
Входной разъем HDMI 2.  
Входной разъем HDMI 3.
6. USB-разъем.
7. Композитный аудио/видео вход (VIDEO/AUDIO).
8. Слот расширения CI.
9. Входной разъем Mini-YPrPb.
10. USB разъем



## ПУЛЬТ ДИСТАНЦИОННОГО УПРАВЛЕНИЯ

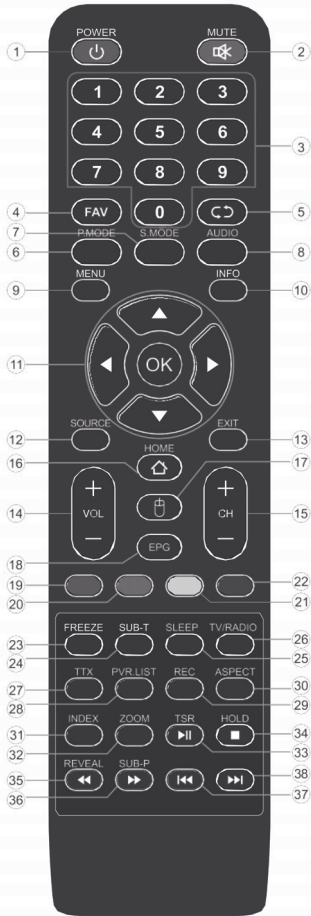

1. Включение и переход в режим ожидания
2. Беззвучный режим
3. Кнопки выбора канала
4. Список любимых каналов
5. Возврат к предыдущему каналу
6. Режим смены показа картинки. Стандартный- Приглушенный- Динамический. Нажмите и выберите подходящий режим
7. Режим воспроизведения звука. Стандартный- Музыка- Спортивный фильм- Пользователь. Нажмите и выберите подходящий режим
8. Выбор Аудио в режиме цифрового телевидения
9. Главное меню
10. Информация. Нажмите, чтобы отобразить информацию о канале.
11. ОК. Кнопка подтверждения при выборе функций меню/Кнопки навигации по меню.
12. При нажатии данной кнопки осуществляется выбор источника сигнала
13. Закрыть выбранное меню и функции
14. Увеличить / Уменьшить уровень звука.
15. Переключение следующего или предыдущего канала. Нажмите 1 раз, чтобы сменить канал вверх/вниз
16. Возврат на домашнюю страницу при коротком нажатии
17. Показать или скрыть курсор мышки
18. Вход в электронный справочник программ
- 19,20,21,22 Цветные кнопки. Нажмите эти кнопки, чтобы выбрать соответствующие функции на экране
23. Остановка изображения
24. Показ субтитров, передаваемых с телепередачей

## КНОПКИ ПУЛЬТА ДУ И ИХ ФУНКЦИИ

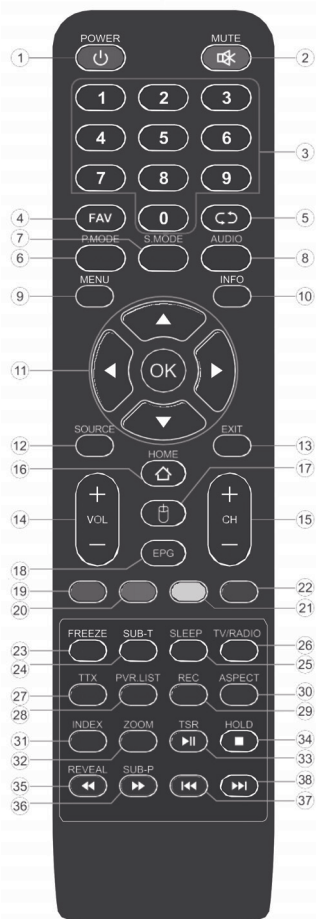

25. Сон. Нажмите эту кнопку, чтобы выбрать автоматический режим выключения. Нажмите кнопку и выберите подходящее количество минут до выключения телевизора

26. Выбор между телевизором или радио

27. Телетекст

28. Список воспроизведения

29. Запись

30. Переключение размера экрана

31. Нажмите, чтобы выбрать страницу телетекста

32. Приближение/отдаление картинки

33. Пауза цифрового телевидения

34. Удержание/пауза телетекста

35. Перемотать назад или скрыть телетекст

36. Прокрутка вперед

37. Предыдущий

38. Следующий

Использование пульта управления

\* батарейки служат обычно в течение года

\*не использовать вместе старую и новую батарейку

\*не использовать разные типы батареек

\*Извлеките батарейки из пульта дистанционного управления, если вы не собираетесь использовать его в течение длительного времени.

\*Храните батарейки вне доступа для детей и животных

\* Не бросайте батарейки в огонь

\* Не роняйте и не повреждайте пульт во избежание сокращения срока службы

\* Управление пультом допустимо на расстоянии 5-6 метров

\* Не устанавливайте датчик пульта на ярком свете

## ИСПОЛЬЗОВАНИЕ ТЕЛЕВИЗОРА И ЕГО НАСТРОЙКИ

### ВЫБЕРИТЕ ВХОДНОЙ ИСТОЧНИК

Нажмите кнопку **SOURCE** для отображения списка источников входного сигнала;

Нажмите кнопку ▲ / ▼, чтобы выбрать источник входного сигнала, который вы хотите просмотреть; Нажмите кнопку **ENTER**, чтобы активировать выбранный источник.

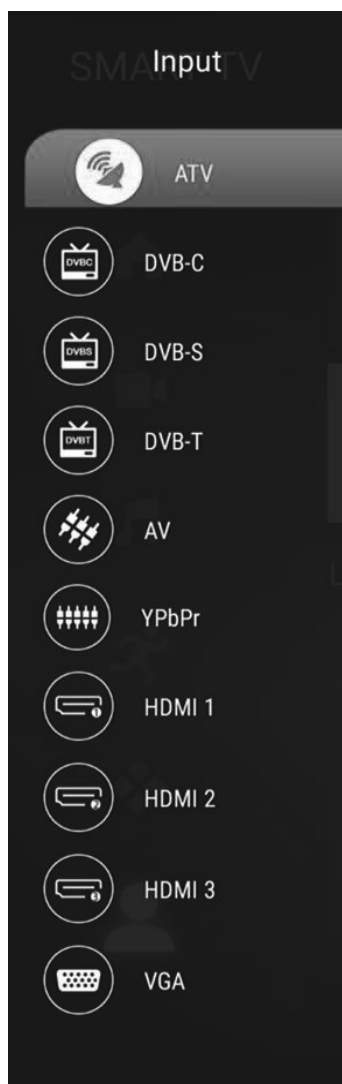

- Нажмите кнопку **MENU** для отображения главного меню;
- Нажмите ▲ / ▼ чтобы выбрать необходимый пункт;
- Нажмите кнопку **ENTER** или кнопку ►, чтобы войти в подменю, и нажмите кнопку ◀, чтобы вернуться в предыдущее меню.
- Нажмите кнопку ▲ / ▼, чтобы выбрать параметр, а затем нажмите кнопку **ENTER** или ►, чтобы войти в подменю, нажмите кнопку ▲ / ▼, чтобы отрегулировать значение, или нажмите кнопку ◀ / ►, чтобы выбрать подменю;
- Вы можете нажать кнопку **MENU**, чтобы сохранить и вернуться в предыдущее меню, и нажать кнопку **EXIT** для выхода из меню.

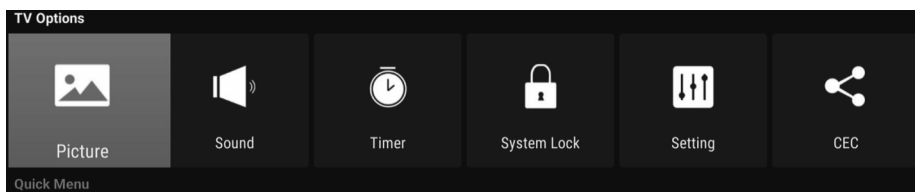

Нажмите кнопку **INFO** на пульте дистанционного управления для отображения информации о программе.

1. Текущий номер программы.
2. Режим **NICAM** текущей программы.
3. Звуковую систему текущего канала можно изменить в меню аналогового ручного поиска.



## НАСТРОЙКА ИЗОБРАЖЕНИЯ

Нажмите кнопку **MENU**, чтобы отобразить главное меню.

Нажмите кнопку ▲ / ▼, чтобы выбрать Изображение в главном меню, а затем нажмите кнопку **ENTER**, чтобы войти.

1. Нажмите кнопку ▲ / ▼, чтобы выбрать параметр, который вы хотите настроить, в меню Изображение, а затем нажмите кнопку **ENTER** или ►, чтобы войти.

2. Нажмите кнопку ◀ / ▶ для регулировки или нажмите кнопку ▲ / ▼ для выбора. И нажмите кнопку **ENTER**, чтобы выбрать подменю.

3. После завершения настройки нажмите кнопку **MENU**, чтобы сохранить и вернуться в предыдущее меню, и нажмите кнопку **EXIT** для выхода из меню.

## РЕЖИМ ИЗОБРАЖЕНИЯ

Нажмите кнопку ▲ / ▼ для выбора режима изображения, затем нажмите кнопку **ENTER** для входа и нажмите кнопку ◀ / ▶ для выбора. (Доступен режим изображения: пользовательский, стандартный, динамический, мягкий)

Вы можете изменить только значения яркости, контрастности, резкости, цвета, когда картинка находится в режиме пользователя.

*Примечание: Вы можете нажать кнопку P-MODE на пульте дистанционного управления, чтобы напрямую изменить режим изображения.*

### Формат экрана

Нажмите кнопку ▲ / ▼, чтобы выбрать **Aspect Ratio** (Формат экрана), затем нажмите кнопку **ENTER**, чтобы войти, и нажмите кнопку ◀ / ▶, чтобы отрегулировать. Затем нажмите кнопку **MENU**, чтобы вернуться обратно в предыдущее меню.

### Цветовая температура

Нажмите кнопку ▲ / ▼, чтобы выбрать Цветовая температура, затем нажмите кнопку **ENTER**, чтобы войти в меню настройки.

Кнопками ◀ / ▶ выберите пункты: Стандартная, Холодная, Теплая.

### Шумоподавление

Нажмите кнопку ▲ / ▼, чтобы выбрать **DNR** (Шумоподавление), а затем нажмите кнопку **ENTER**, чтобы войти, и кнопку ◀ / ▶, чтобы выбрать Выкл., Низкое, Среднее, Высокое.

## НАСТРОЙКА ЗВУКА

Нажмите кнопку **MENU**, чтобы отобразить главное меню.

Нажмите кнопку ▲ / ▼, чтобы выбрать Звук в главном меню, а затем нажмите кнопку **ENTER** или ►, чтобы войти в меню настройки звука.

1. Нажмите кнопку ▲ / ▼, чтобы выбрать параметр, который вы хотите настроить, в меню Звук, затем нажмите кнопку **ENTER**, чтобы войти.

2. Нажмите кнопку ◀ / ▶ для регулировки параметров, нажмите кнопку **ENTER**, чтобы выбрать подменю.

3. После завершения настройки нажмите кнопку **MENU**, чтобы сохранить и вернуться в предыдущее меню, или нажмите кнопку **EXIT**, чтобы выйти из всего меню.

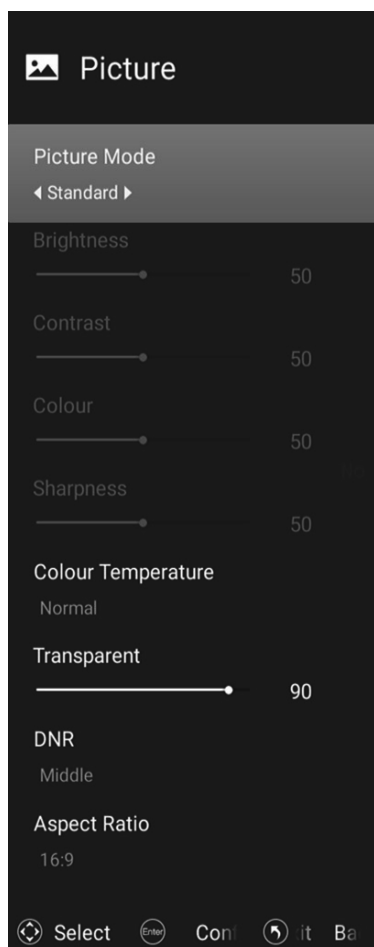

## Режим звука

Нажмите кнопку ▲ / ▼, чтобы выбрать «Режим звука», а затем нажмите кнопку **ENTER**. Затем нажмите кнопку ◀ / ▶, чтобы выбрать один из режимов «Пользовательский, Стандартный, Музыка, Кино».

Вы можете изменить значение низких и высоких частот, баланса и эквалайзера, когда звук находится в режиме «Пользовательский».

*СОВЕТ: Вы можете нажать кнопку S-MODE на пульте дистанционного управления для непосредственного изменения режима звука.*

## Баланс

Нажмите кнопку ▲ / ▼, чтобы выбрать «Баланс», затем нажмите кнопку **ENTER**, чтобы войти, и нажмите кнопку ◀ / ▶, чтобы отрегулировать. Затем нажмите кнопку **MENU**, чтобы вернуться обратно в предыдущее меню.

## Окружение

Нажмите кнопку ▲ / ▼ для выбора объемного звучания, затем нажмите кнопку **ENTER** для входа и нажмите кнопку ◀ / ▶ для регулировки. Затем нажмите кнопку **MENU**, чтобы вернуться обратно в предыдущее меню.

## AVL

Нажмите кнопку ▲ / ▼, чтобы выбрать **AVL**, затем нажмите кнопку **ENTER**, чтобы войти, и нажмите кнопку ◀ / ▶, чтобы отрегулировать. Его можно настроить только в пользовательском режиме. Затем нажмите кнопку **MENU**, чтобы вернуться в предыдущее меню.

## Цифровой аудио выход

Нажмите кнопку ◀ / ▶, чтобы выбрать **SPDIF Output**, затем нажмите кнопку **ENTER** для входа и нажмите ◀ / ▶ кнопку для выбора режима. (Доступны режимы **SPDIF: RAW, PCM, OFF**)

Затем нажмите кнопку **ENTER** или ▶ для входа и нажмите кнопку ◀ / ▶ для настройки, затем нажмите кнопку **MENU**, чтобы вернуться обратно в предыдущее меню.

## НАСТРОЙКА ТАЙМЕРА

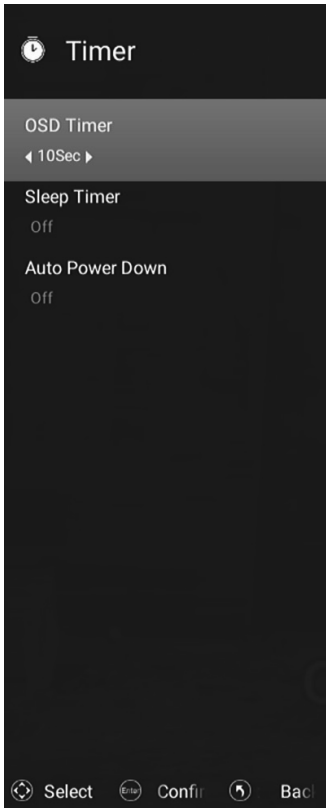

Таймер экранного меню  
Таймер сна  
Автовыключение

### Настройка блокировки

Блокировка системы  
Блокировка источника  
Блокировка канала  
Ограничения программы

### Изменить PIN

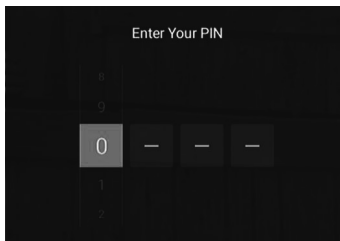



## МЕНЮ НАСТРОЕК

Нажмите кнопку **MENU**, чтобы отобразить главное меню.

Нажмите кнопку **▲ / ▼**, чтобы выбрать **SETTING (НАСТРОЙКА)** в главном меню, а затем нажмите кнопку **ENTER**, чтобы войти.

1. Нажмите кнопку **▲ / ▼**, чтобы выбрать параметр, который вы хотите настроить, в меню **НАСТРОЙКА**, а затем нажмите кнопку **ВВОД**, чтобы войти.

2. Нажмите кнопку **◀ / ▶**, чтобы выбрать, и нажмите кнопку **ENTER**, чтобы выбрать подменю.

3. После завершения настройки нажмите кнопку **MENU**, чтобы сохранить и вернуться в предыдущее меню, или нажмите кнопку **EXIT**, чтобы выйти из меню.

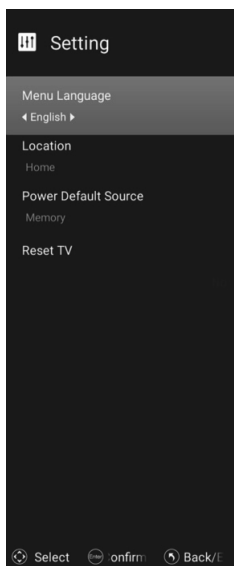
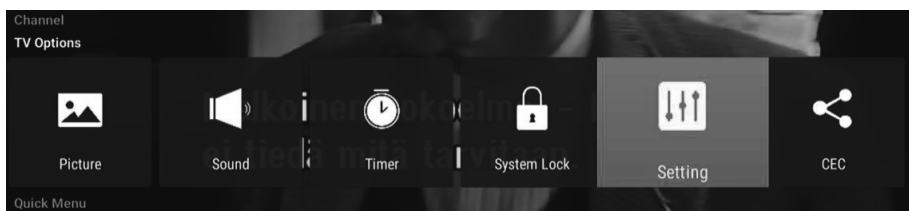

### Язык

Нажмите кнопку **▲ / ▼**, чтобы выбрать Язык меню, а затем нажмите **◀ / ▶**, чтобы выбрать Вкл. Или Выкл.

### Расположение (Дом/Магазин)

Нажмите кнопку ▲ / ▼, чтобы выбрать «Расположение», а затем нажмите ◀ / ▶, чтобы выбрать.

### Источник по умолчанию

Нажмите кнопку ▲ / ▼, чтобы выбрать источник по умолчанию, а затем нажмите ◀ / ▶, чтобы выбрать Вкл. или Выкл.

### Сброс настроек ТВ

Нажмите кнопку ▲ / ▼, чтобы выбрать «Сброс ТВ», а затем нажмите кнопку «ВВОД», чтобы войти.

## НАСТРОЙКА CEC

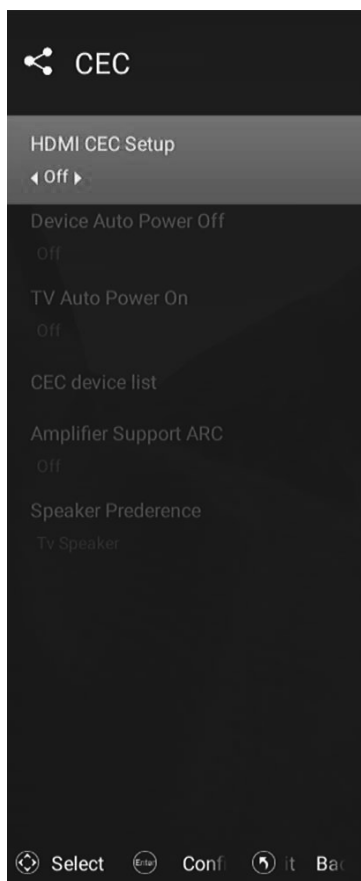

### Настройка HDMI CEC

Автоматическое отключение устройства

ТВ Автоматическое включение

Список устройств CEC

Поддержка усилителя ARC

Выбор источника звука

## НАСТРОЙКА КАНАЛОВ

Нажмите кнопку **MENU**, чтобы отобразить главное меню.

Нажмите кнопку **▲ / ▼**, чтобы выбрать «**Setup**» (**Установки**) в главном меню, затем нажмите **ENTER**, чтобы войти.

1. Нажмите кнопку **▲ / ▼**, чтобы выбрать параметр, который вы хотите настроить, в меню настройки, затем нажмите кнопку **ENTER** или **▶**, чтобы войти.

2. Нажмите кнопку **◀ / ▶** для регулировки или нажмите кнопку **▲ / ▼** для выбора.

3. После завершения настройки нажмите кнопку **MENU**, чтобы сохранить и вернуться в предыдущее меню, и нажмите кнопку **EXIT**, чтобы выйти из меню.

## EPG Программа передач

В источнике **DTV**, вы можете запустить функцию информации о канале, нажав **Program Guide**

Кнопка на пульте дистанционного управления «**EPG**». Появится окно с подсказкой:

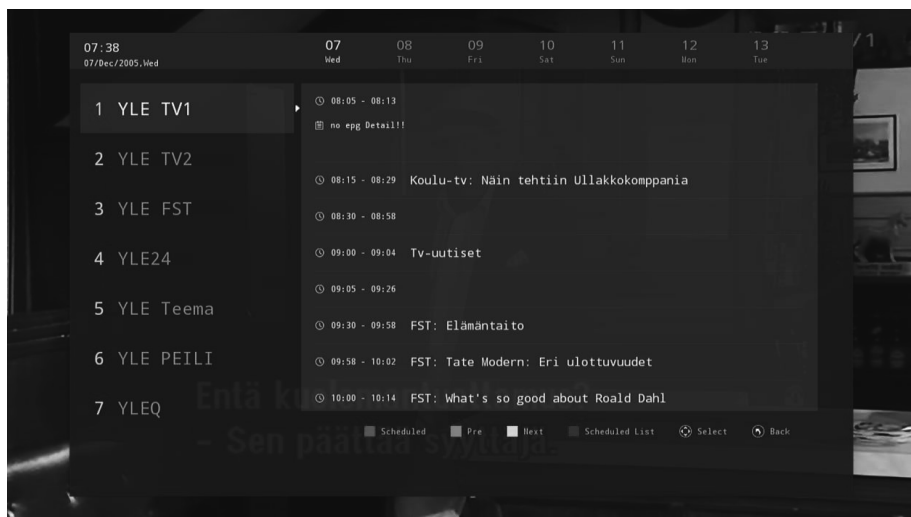

## Редактор каналов

Нажмите кнопку **▲ / ▼**, чтобы выбрать «**Edit**» (**Редактор каналов**), а затем нажмите кнопку **ENTER**, чтобы открыть список каналов. Меню будет выглядеть следующим образом:

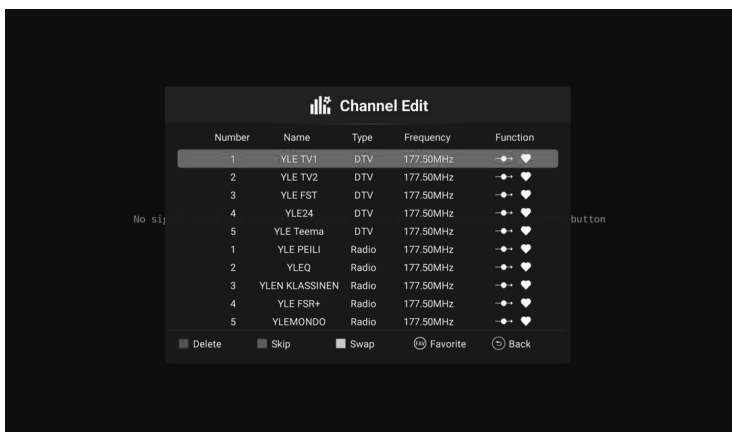

### Страна или регион

Нажмите кнопку ▲ / ▼, чтобы выбрать страну и регион, а затем нажмите кнопку **ENTER**, чтобы подтвердить выбор. Меню будет выглядеть следующим образом:

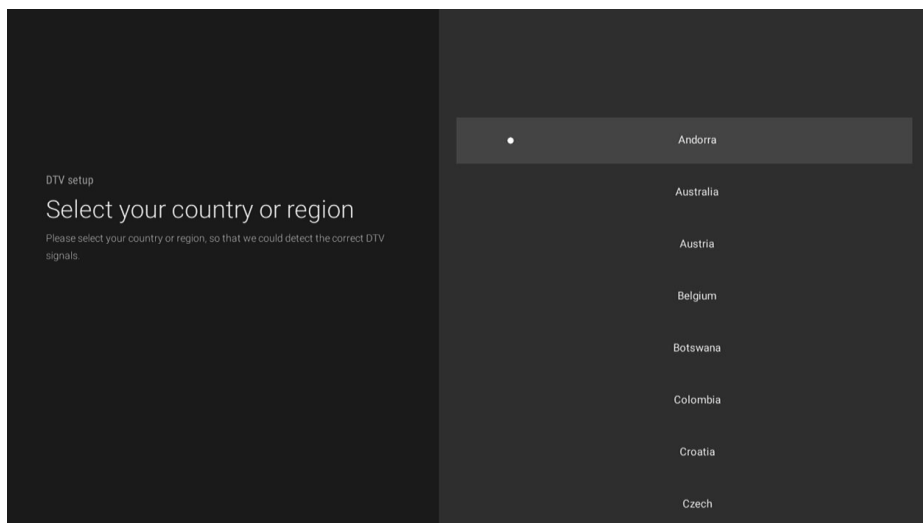

### Автонастройка

Нажмите кнопку ▲ / ▼, чтобы выбрать автоматический поиск, а затем нажмите кнопку **ENTER**, чтобы начать автонастройку. Меню будет выглядеть следующим образом:

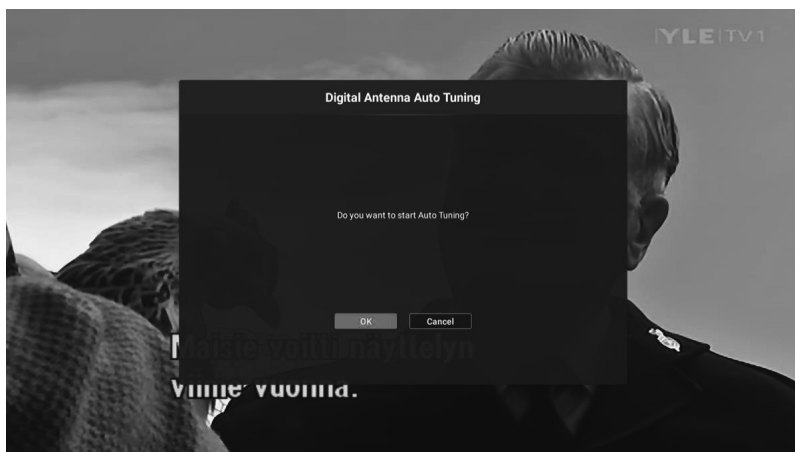

### Ручная настройка

Нажмите кнопку ▲ / ▼, чтобы выбрать Ручную настройку, а затем нажмите кнопку **ENTER**, чтобы подтвердить и начать настройку. Меню будет выглядеть следующим образом:

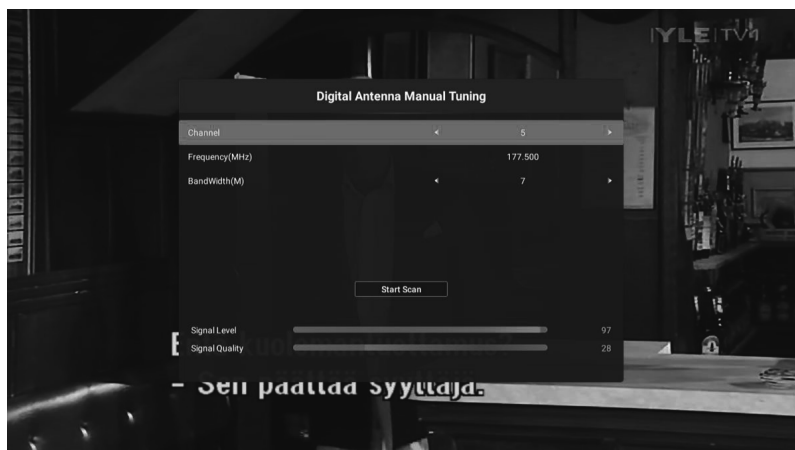

### Меню записи

Нажмите кнопку ▲ / ▼, чтобы выбрать меню записи, а затем нажмите кнопку **ENTER**, чтобы подтвердить выбор. Меню будет выглядеть следующим образом:

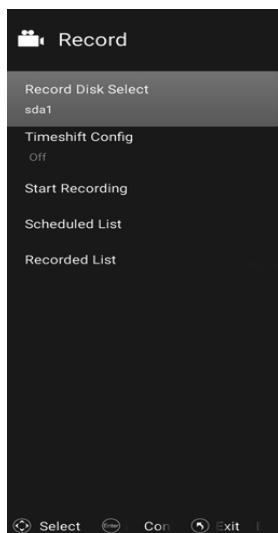

## Язык субтитров

Нажмите кнопку ▲ / ▼, чтобы выбрать язык субтитров, а затем нажмите кнопку **ENTER**, чтобы подтвердить выбор. Меню будет выглядеть следующим образом:

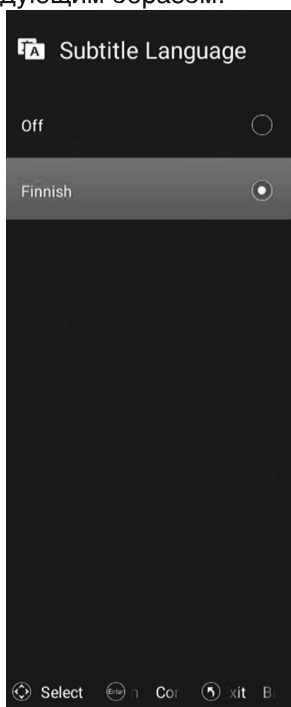

## Мульти Аудио

Нажмите кнопку ▲ / ▼, чтобы выбрать **Multi Audio**, а затем нажмите кнопку **ENTER**, чтобы подтвердить выбор. Меню будет выглядеть следующим образом

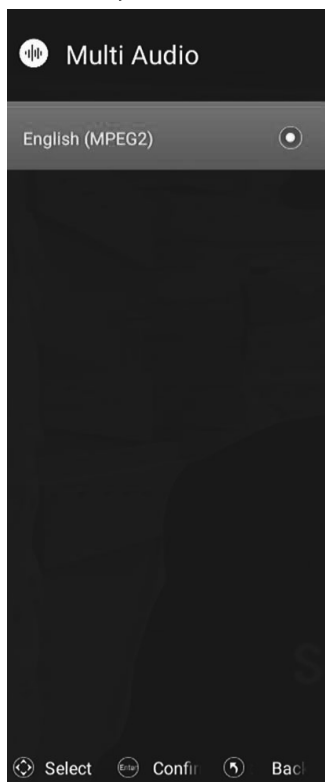

## Настройка DTV

Нажмите кнопку ▲ / ▼, чтобы выбрать настройки **DTV**, а затем нажмите кнопку **ENTER**, чтобы войти в меню настроек. Меню будет выглядеть следующим образом:

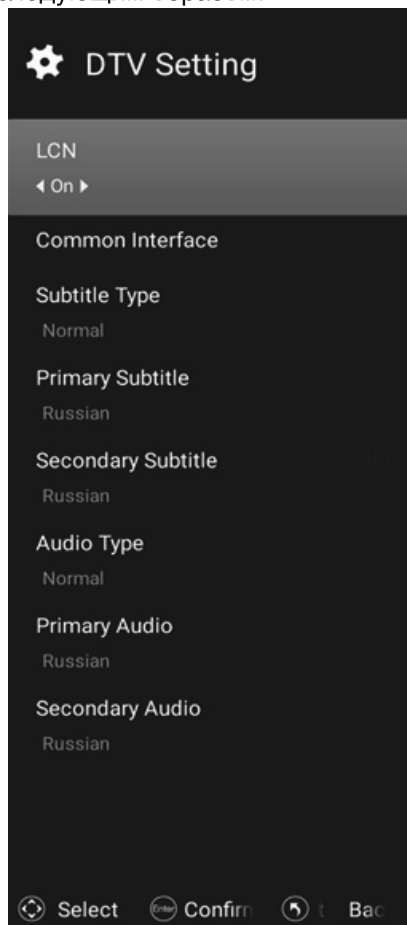

## Меню быстрого доступа

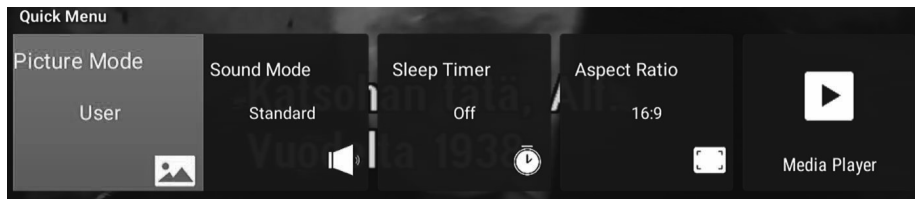



## SMART TV

### Приложения

Представлено стандартное изображение для ознакомления;  
Нажмите кнопку ▲/ ▼, чтобы выбрать **APPS** в меню смарт системы,  
а затем нажмите кнопку **ENTER** или ►, чтобы войти.



Вы можете нажать кнопку, чтобы выбрать «Магазин приложений» для загрузки необходимых приложений.

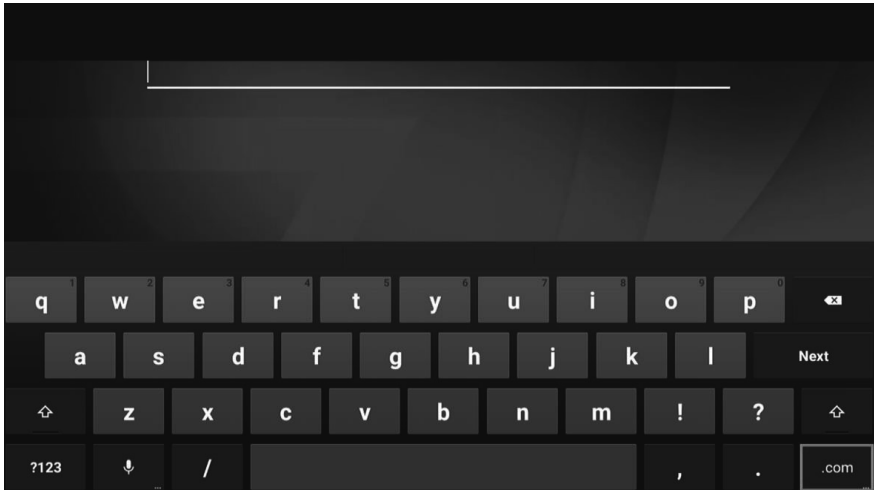

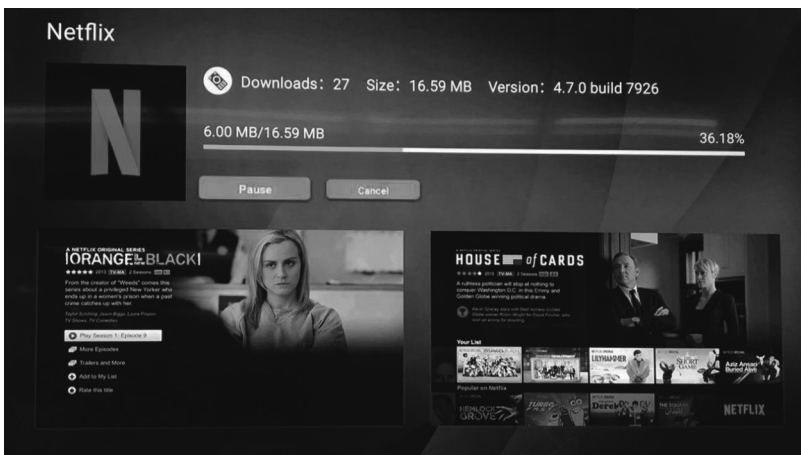

Вы также можете выбрать Браузер для поиска в Интернете, как показано на рисунке.

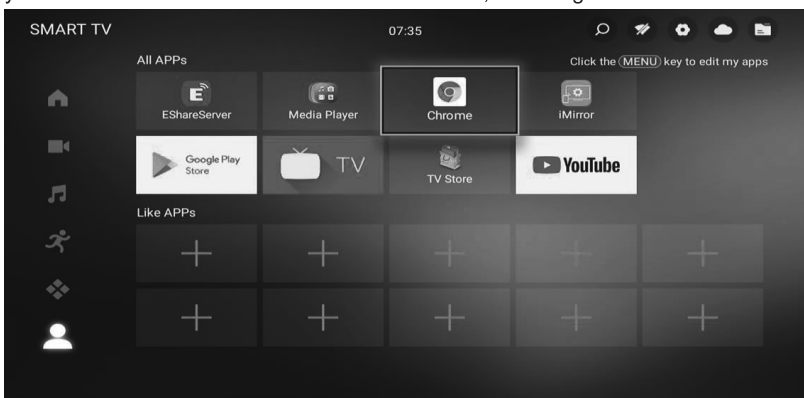

## ТЕЛЕВИДЕНИЕ

Нажмите кнопку ▲ / ▼, чтобы выбрать ТВ в меню источника, а затем нажмите кнопку **ENTER** или ►, чтобы войти.

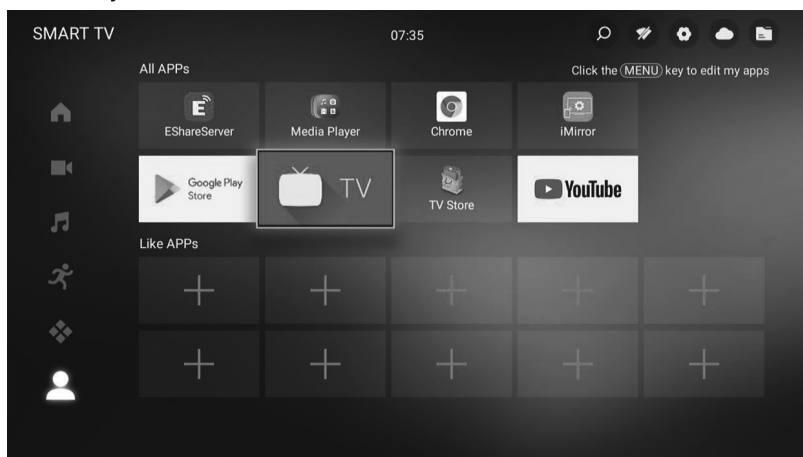

### Просмотр медиа контента



Примечание. Перед использованием меню **MEDIA** подключите USB-устройство или карту памяти, затем нажмите **SOURCE**, чтобы выбрать пункт «**MEDIA**». Вы также можете войти в **MEDIA**, нажав кнопку **MEDIA** на пульте дистанционного управления.

### Просмотр фотографий

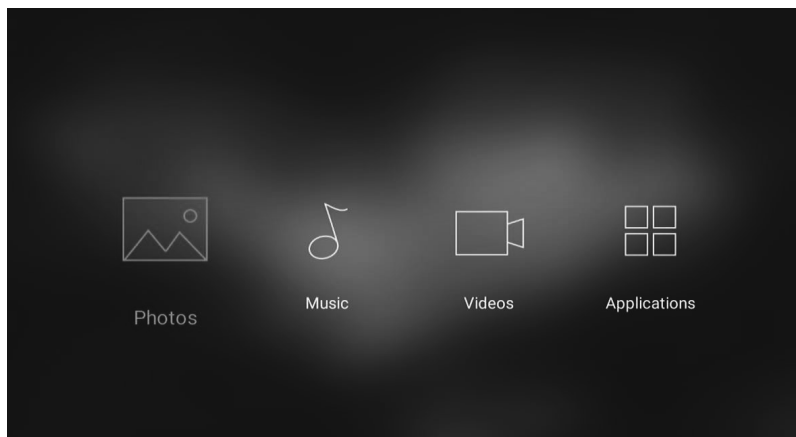
Нажмите кнопку ◀ / ▶, чтобы выбрать Фото в главном меню, а затем нажмите кнопку **ENTER** для входа. Нажмите кнопку **EXIT**, чтобы вернуться в предыдущее меню.

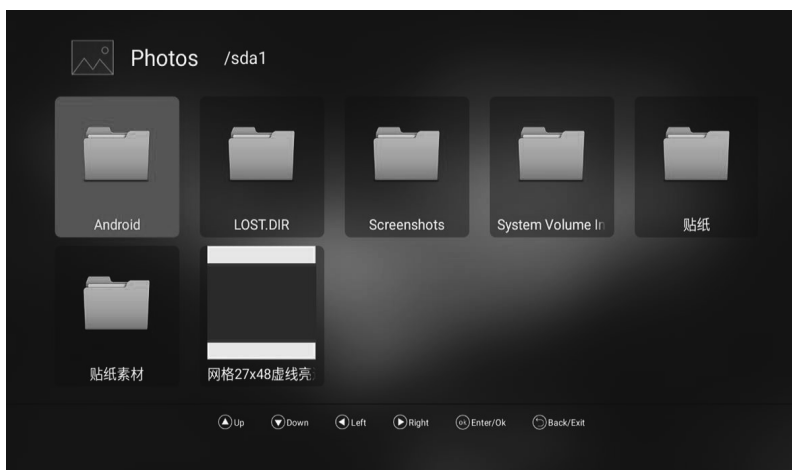



Вы можете увидеть информацию о текущей воспроизводимой фотографии после того, как нажмете кнопку **INFO**, затем нажмете  кнопку воспроизведения или паузы. Затем нажмете кнопку  или , чтобы перейти к следующему изображению.

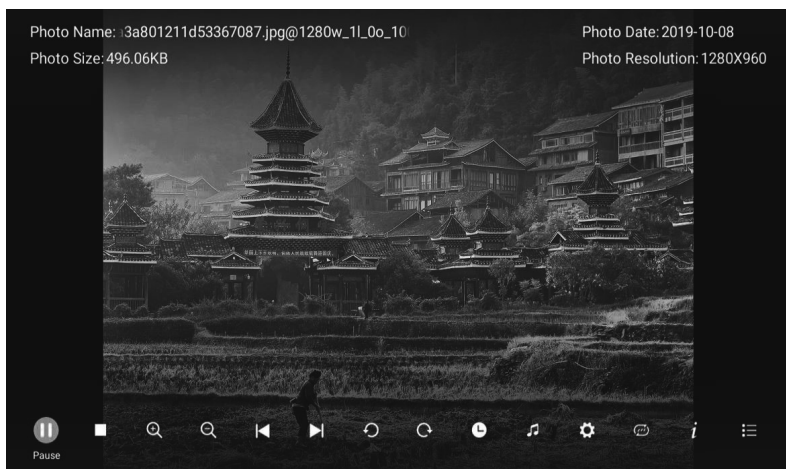

## МУЗЫКА

Нажмите кнопку , чтобы выбрать Music в главном меню, а затем нажмете кнопку **ENTER** для входа. Нажмите кнопку **EXIT**, чтобы вернуться в предыдущее меню.

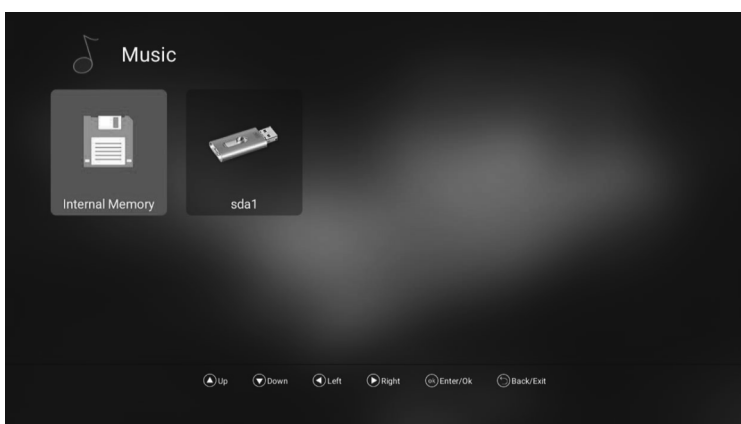
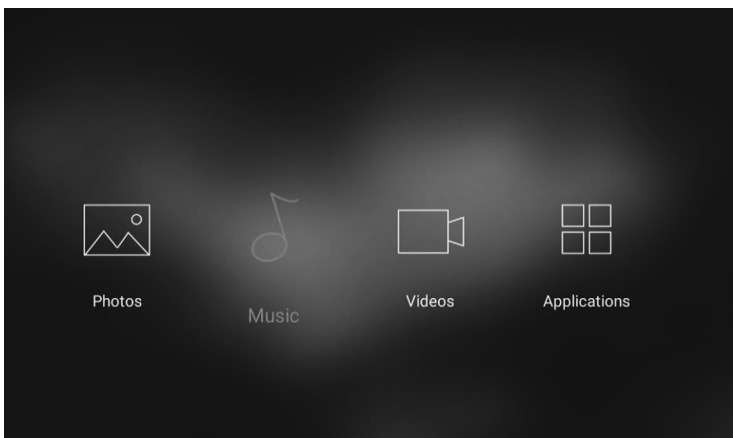

Вы можете увидеть информацию о текущей композиции в левой части экрана.

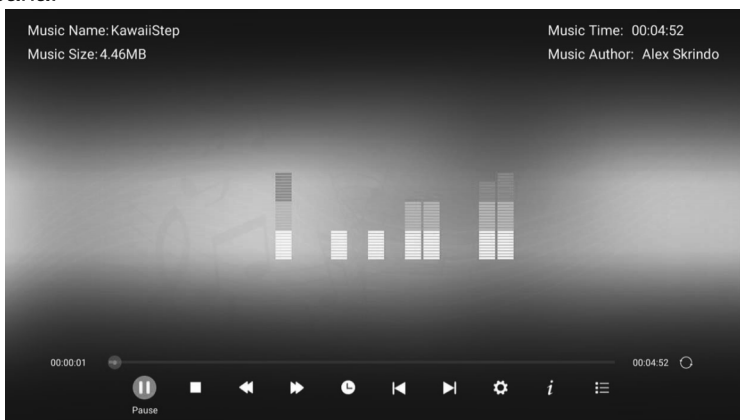

## ВИДЕО

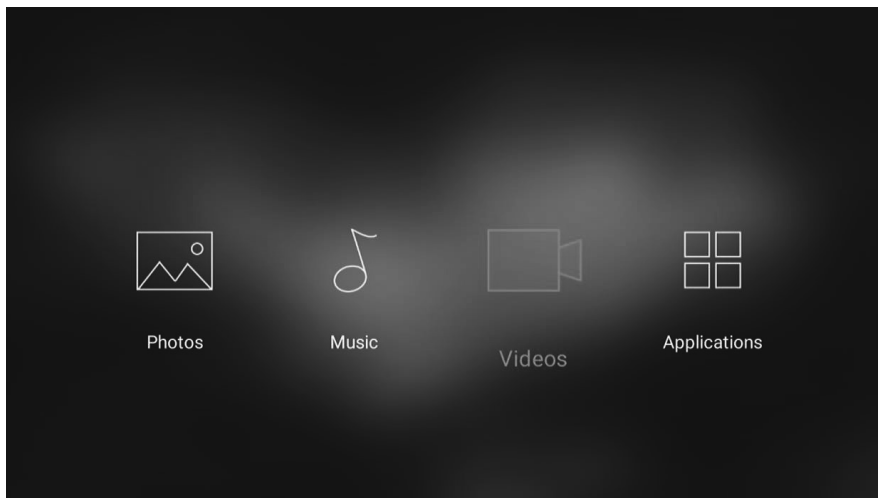

Нажмите кнопку ◀ / ▶, чтобы выбрать Видео в главном меню, затем нажмите кнопку **ENTER**, чтобы войти.

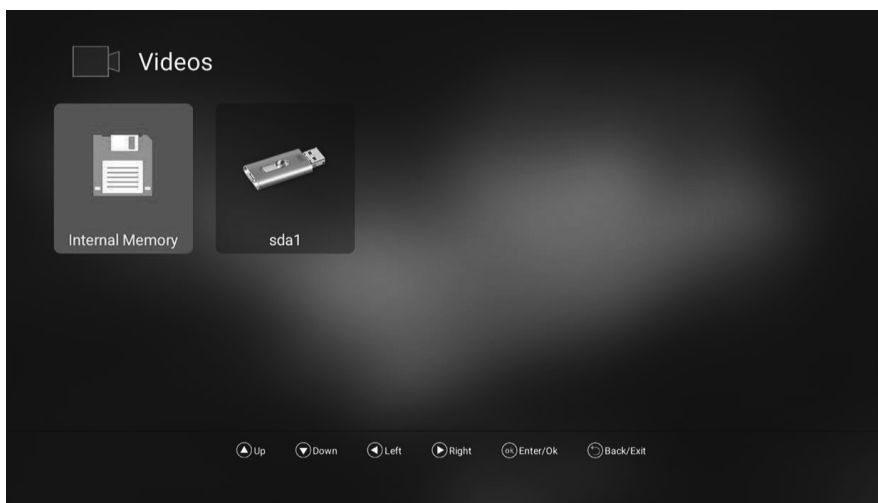

Нажмите кнопку ▲ / ▼, чтобы выбрать файл для воспроизведения.

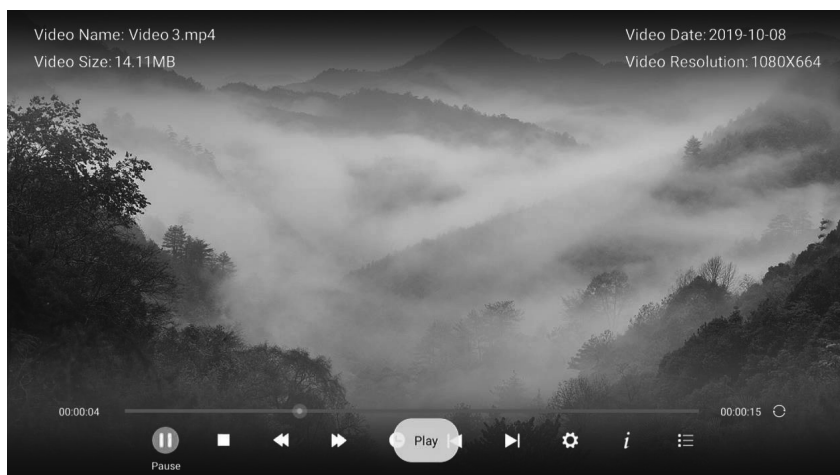



Нажмите кнопку **ENTER** или кнопку  для воспроизведения, нажмите кнопку  или кнопку **EXIT**, чтобы остановить воспроизведение. Нажмите кнопку , чтобы вернуться на предыдущую страницу. Вы можете увидеть информацию о текущем воспроизводимом мультимедиа в первую секунду или после нажатия кнопки **INFO**.

## Приложения

Нажмите кнопку , чтобы выбрать Видео в главном меню, затем нажмите кнопку **ENTER** для входа. Нажмите кнопку **EXIT**, чтобы вернуться в предыдущее меню.

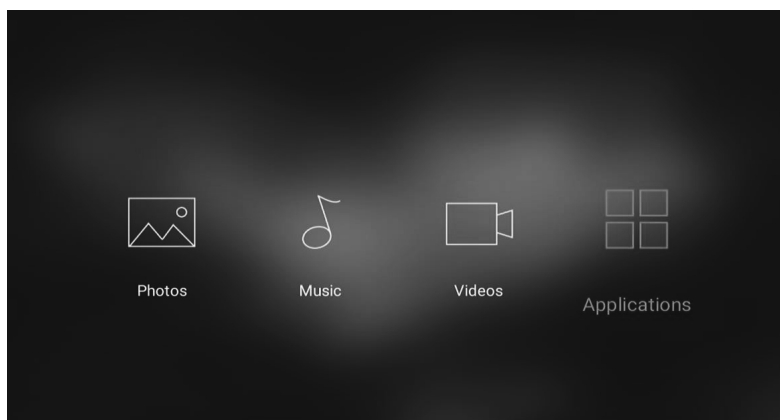

## НАСТРОЙКИ СМАРТ ТВ

Нажмите кнопку ▲ / ▼, чтобы выбрать «**Настройка**», а затем нажмите кнопку **ENTER** или ►, чтобы войти.

### Сетевые настройки

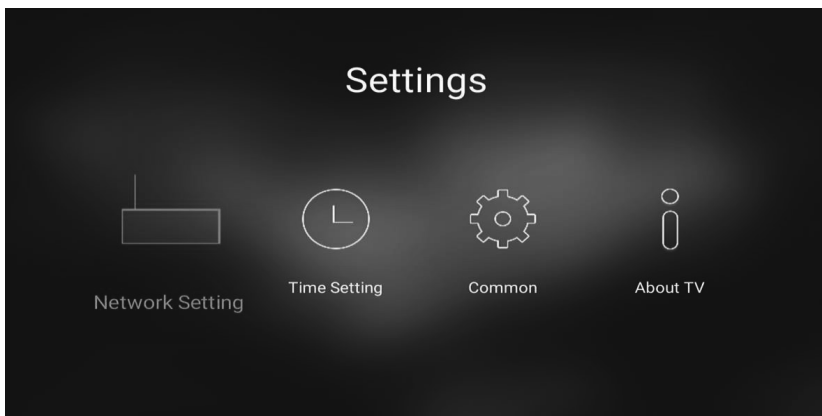

Нажмите кнопку ▲ / ▼, чтобы выбрать вашу сеть. См. предоставленное изображение.

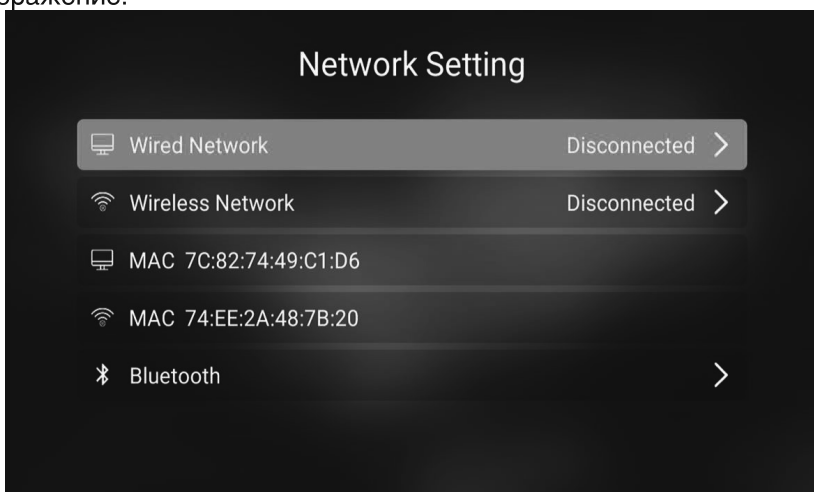



## Настройки Времени

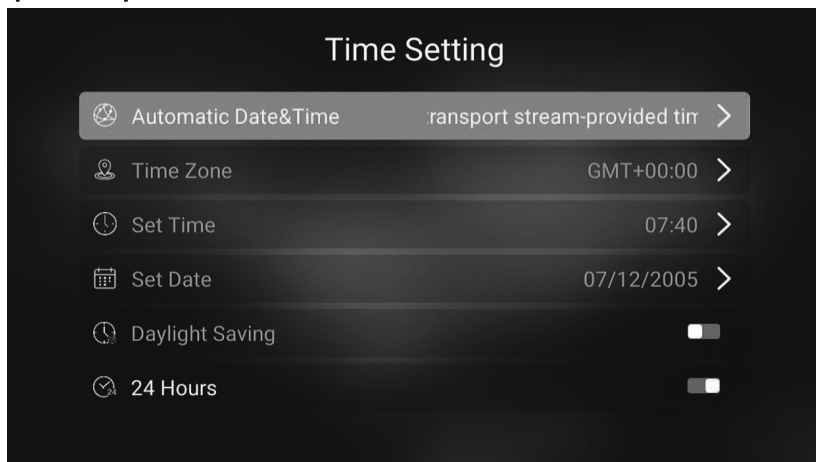

## Общие настройки

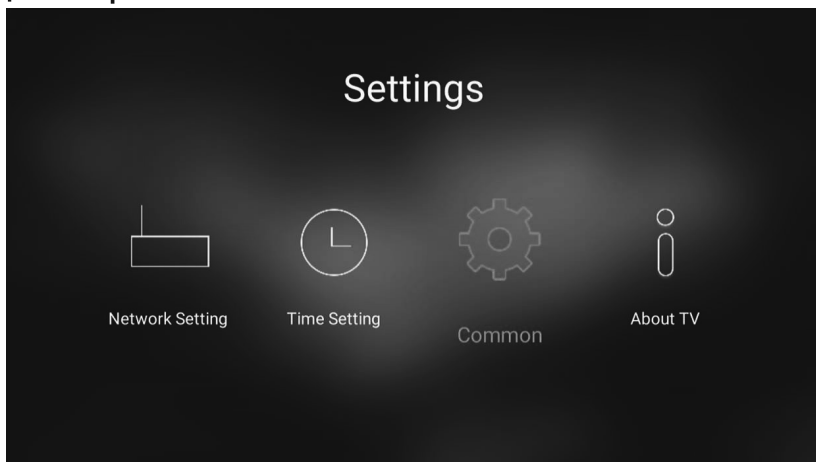

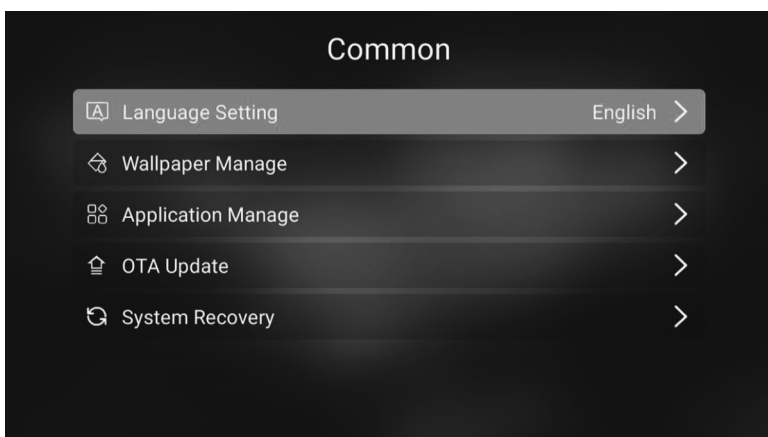

Нажмите кнопку ◀ / ▶, чтобы выбрать нужный язык. См. предоставленное изображение.

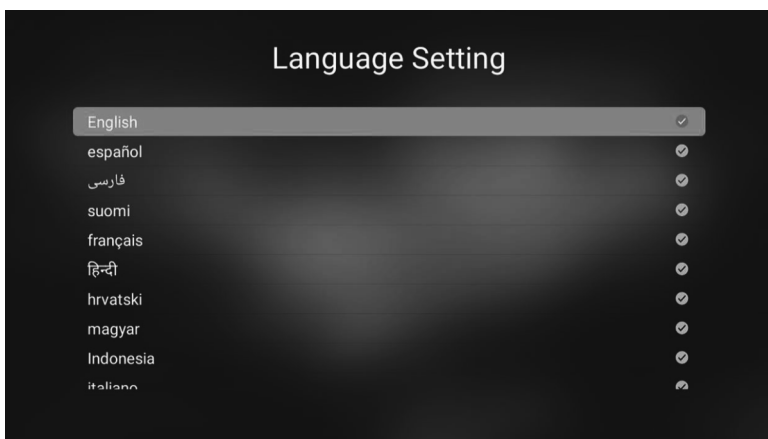

Нажмите кнопку ◀ / ▶, чтобы настроить время и дату. См. предоставленное изображение.

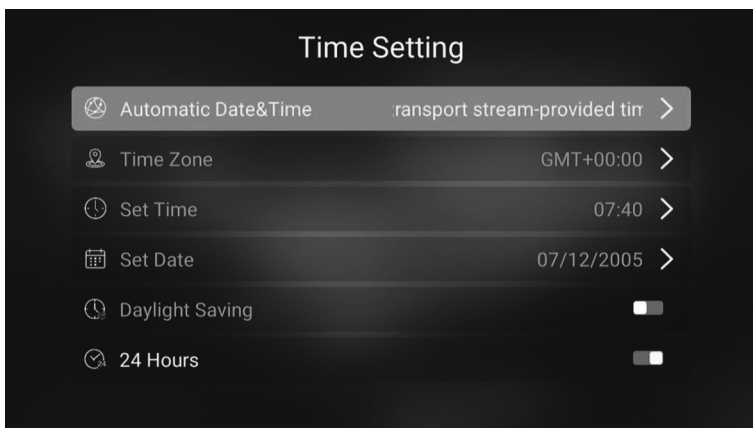

Нажмите кнопку ◀/▶, чтобы установить фоновое изображение. См. предоставленное изображение.

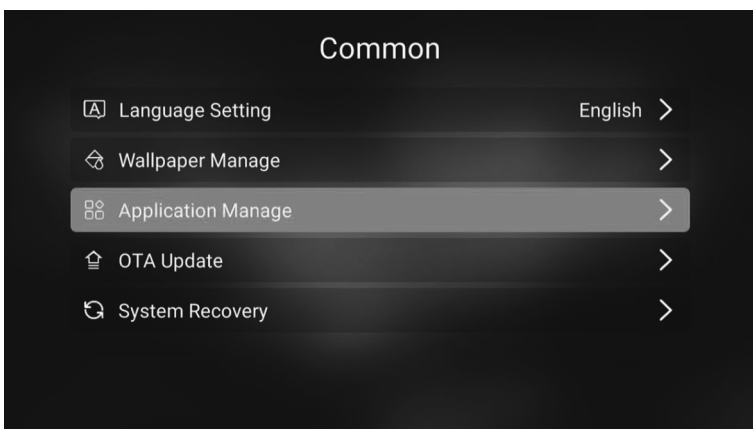

Нажмите кнопку ◀/▶, чтобы просмотреть установленные приложения.

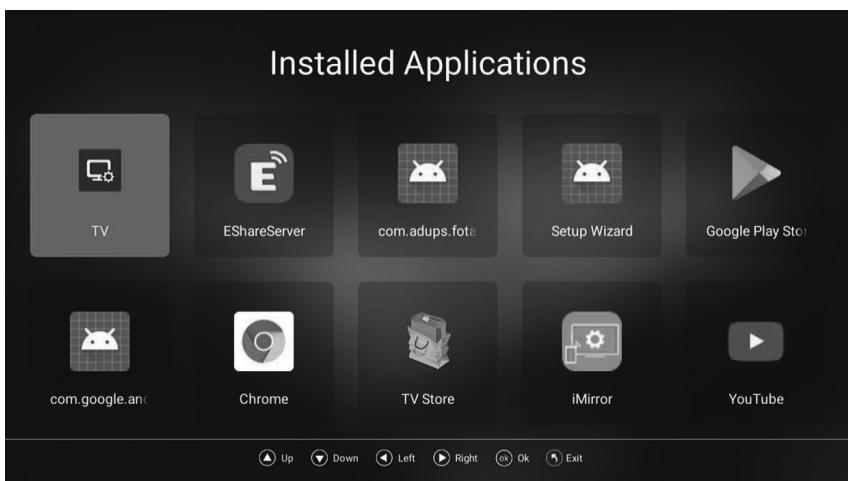

Нажмите кнопку , чтобы выбрать сброс на заводские настройки.

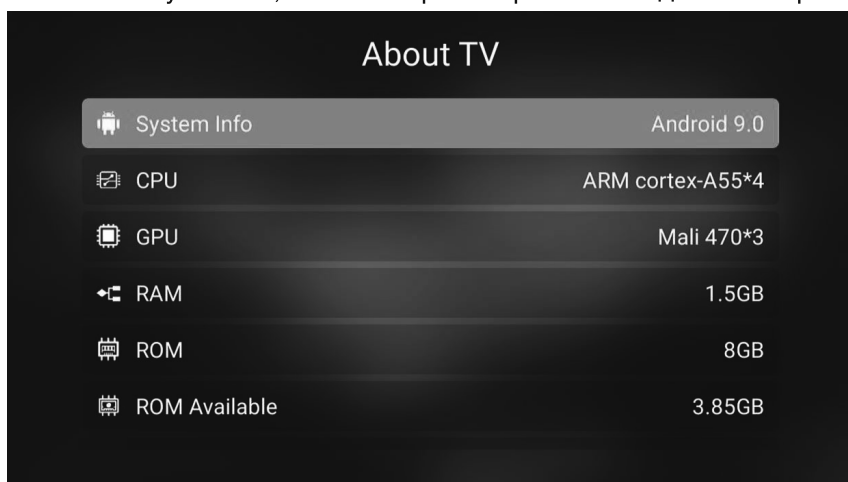

Нажмите кнопку , чтобы выбрать «**О телевизоре**», где вы можете найти информацию о телевизоре.

## ЧИСТКА ЖК ЭКРАНА

Запрещается прикасаться к экрану острыми предметами. Чтобы убрать с ЖК экрана пыль или отпечатки пальцев, протрите его чистой сухой мягкой тканью. В случае сильного загрязнения смочите ткань в воде комнатной температуры с добавлением небольшого количества средства для мытья посуды или смягчителя ткани, отожмите ткань почти досуха, затем протрите экран. Убедитесь, что на экране не осталась вода. Не включайте телевизор, пока влага не высохнет.

## ЧИСТКА КОРПУСА ТЕЛЕВИЗОРА

Чистите внешнюю поверхность корпуса телевизора чистой сухой мягкой тканью без ворса, смоченной в воде комнатной температуры.

## ВОЗМОЖНЫЕ НЕИСПРАВНОСТИ И СПОСОБЫ ИХ УСТРАНЕНИЯ

Если в процессе эксплуатации у вас возникли проблемы, ознакомьтесь с рекомендациями приведенными ниже. Если решить проблему самостоятельно не удается, обратитесь в сервисную службу.

Признаки	Способ устранения
Нет изображения, нет звука	<ul style="list-style-type: none"> <li>Проверьте подключение телевизора к сети</li> <li>Проверьте соединение шнура и/или подключение других кабелей</li> </ul>
Есть изображение, нет звука	<ul style="list-style-type: none"> <li>Проверьте уровень громкости</li> <li>Проверьте, не нажата ли кнопка </li> <li>Проверьте подключения внешнего оборудования</li> </ul>
Плохая цветность или нет цвета, хороший звук	<ul style="list-style-type: none"> <li>Проверьте в меню «ИЗОБРАЖЕНИЕ» (PICTURE) настройки цветности и контрастности</li> </ul>
Размытое изображение, хороший звук	<ul style="list-style-type: none"> <li>Проверьте подключение антенны и ее направленность</li> <li>Выполните точную настройку</li> <li>Проверьте подключения внешнего оборудования</li> <li>Сбои в работе станции ТВ вещания. Проверьте на других каналах</li> </ul>
Изображение в виде «снега», плохой звук	<ul style="list-style-type: none"> <li>Проверьте подключение антенны и ее направленность</li> <li>Сбои в работе станции ТВ вещания. Проверьте на других каналах</li> </ul>
Импульсные помехи	<ul style="list-style-type: none"> <li>Проверьте целостность кабеля ТВ</li> <li>Уберите от телевизора электрические устройства, создающие помехи</li> </ul>
Плохой стереозвук	<ul style="list-style-type: none"> <li>Сбои в работе станции ТВ вещания. Попробуйте использовать режим моно.</li> </ul>
Не работает пульт дистанционного управления	<ul style="list-style-type: none"> <li>Проверьте правильность установки батарей</li> <li>Возможно, батареи разрядились. Замените их новыми</li> <li>Удалите все препятствия между пультом ДУ и датчиком пульта</li> <li>Убедитесь, что на датчик пульта ДУ не падает солнечный свет</li> </ul>
На экране появляется сообщение «No Signal» (нет сигнала)	<ul style="list-style-type: none"> <li>Телевизор не может обнаружить сигнал на входе</li> <li>Проверьте правильность и надежность подключения кабеля</li> <li>Проверьте питание внешнего оборудования</li> </ul>
На экране появляется сообщение «No Signal» (нет сигнала) или «Unsupported signal» (неподдерживаемый сигнал) (только в режиме RGB)	<ul style="list-style-type: none"> <li>Проверьте разрешение и частоту обновления экрана на ПК: они должны быть настроены для работы телевизора. Обратитесь к схеме рекомендованных входных сигналов RGB</li> </ul>
Изображение находится не в центре экрана (только для режима ПК)	<ul style="list-style-type: none"> <li>Выполните настройку параметров «H-Offset» и «V-Offset» (положение по-горизонтالي и по-вертикали) в меню настроек (SETUP)</li> </ul>

## СВЕДЕНИЯ О СТАНДАРТЕ КАЧЕСТВА LCD ПАНЕЛЕЙ

Жидкокристаллический телевизор – это высокотехнологическое изделие. Экран телевизора содержит несколько миллионов тонкопленочных транзисторов, что обеспечивает идеальное и живое изображение. Иногда на экране телевизора могут появиться несколько неактивных пикселей в форме фиксированных точек синего, зеленого, красного, черного или белого цвета. Имейте в виду, что это не оказывает влияния на работоспособность телевизора и не является дефектом.

Все LCD панели телевизоров HARPER соответствуют классу II по ISO 13406-2

Стандартом ISO 13406-2 определены 4 класса качества LCD в зависимости от количества дефектных пикселей. Большинство жидкокристаллических телевизоров и дисплеев ведущих мировых производителей соответствуют допуску класса II.

Классификация жидкокристаллических дисплеев в зависимости от числа дефектных элементов изображения приведена в таблице 1.

Стандарт ISO 13406-2 различает 4 типа дефектных пикселей

Тип 1 – постоянно горящие пиксели (белые);

Тип 2 – постоянно негорящие пиксели (чёрные);

Тип 3 – пиксели с другими дефектами, включая дефекты субпикселей и ячеек RGB, составляющих пиксель. Это означает постоянно горящие красные, зеленые и синие пиксели;

Тип 4 – (группа дефектных пикселей) – несколько дефектных пикселей в квадрате 5x5 пикселей

**Таблица 1. Допустимое число дефектных пикселей на миллион пикселей**

Класс	ТИП-1	ТИП-2	ТИП-3	Число кластеров, содержащих более 1 дефекта типа 1 или типа 2	Число кластеров, содержащих более 1 дефекта типа 3
II	2	2	5	0	2

## БЕЗОПАСНАЯ УТИЛИЗАЦИЯ



Ваше устройство спроектировано и изготовлено из высококачественных материалов и компонентов, которые можно утилизировать и использовать повторно.

Если товар имеет символ с зачеркнутым мусорным ящиком на колесах, это означает, что товар соответствует Европейской директиве 2002/96/ЕС.

Ознакомьтесь с местной системой раздельного сбора электрических и электронных товаров. Соблюдайте местные правила.

Утилизируйте старые устройства отдельно от бытовых отходов. Правильная утилизация вашего товара позволит предотвратить возможные отрицательные последствия для окружающей среды и здоровья людей.

*ПРИМЕЧАНИЕ. В связи с постоянным совершенствованием характеристик изделия производитель оставляет за собой право на внесение изменений в конструкцию, дизайн, комплектацию и технические характеристики прибора без предварительного уведомления*



## ТЕХНИЧЕСКИЕ ХАРАКТЕРИСТИКИ

### **58U750TS**

- Диагональ экрана 58`` (146 см)
- Системы цветности аналогового ТВ: SECAM, PAL
- Системы цветности для AV: NTSC, PAL
- Цифровой тюнер DVB/T2/C
- SMART TV
- Wi-Fi
- Декодеры стереозвука NICAM, A2, AC3
- Формат изображения: 16:9
- Разрешение экрана 3840x2160
- Динамический контраст 140000:1
- Яркость 300 кд/м2
- Угол обзора (гор/верт) 178°/178°
- Цифровой 3D фильтр
- Количество цветов 1 млрд.
- Время отклика 8 мс
- Меню на русском , английском языках
- Аудио 2 x 8 Вт

### **Входы/выходы:**

- Антенный вход
- Компонентный вход YPbPr mini вход / Component in
- Композитный AV вход
- Аудио выход 3.5мм
- 3 x HDMI
- 2 x USB
- CI слот
- LAN
- COAX

**Питание:**

- Напряжение 100-240В ~50/60Гц
- Максимальная потребляемая мощность 155 Вт
- Потребляемая мощность в режиме ожидания – 0.5 Вт
- Удельная мощность рабочего режима: 0.017 Вт/кв.см
- Потребляемая мощность в выключенном режиме: 0 Вт

Размеры с подставкой: 1299x811x234 мм

Размеры без подставки: 1299x766x84 мм

Вес: 14 кг

VESA: 400x400 мм

Сделано в Беларуси

Изготовитель: Производственное унитарное предприятие «ЗЭБТ  
Горизонт»

Республика Беларусь, 220014, г. Минск, пер. С. Ковалевской, 62, к. 16

Импортер в Российской Федерации:

Закрытое акционерное общество «Горизонт-Союз»

Адрес: 125466, г. Москва, ул. Соколово-Мещерская, д. 29

Тел./факс: +7 495 926 9330

E-mail: [horizont@horizont.tv](mailto:horizont@horizont.tv)

Примечание: Данное изделие не содержит драгоценных металлов

Телевизор соответствует требованиям технических условий

ТУ РБ 100085149.176-2004, по условиям безопасности в эксплуатации

Соответствует требованиям защиты класса II по ГОСТ IEC 60065-2013.

Условия эксплуатации:

- Рабочая температура от +5 до +40°C;
- Относительная влажность не более 80% (при температуре 25°C);
- Атмосферное давление от 86 до 106 кПа (от 650 до 800 мм рт. ст.).

Условия хранения:

- Температура от -15°C до +40°C
- Относительная влажность не более 80% (при температуре 25°C);



# LED ТЕЛЕВИЗОР 58U750TS

Срок службы изделия – 2 года.

Гарантийный срок – 1 год.

Гарантийное обслуживание осуществляется согласно прилагаемому гарантийному талону.

Гарантийный талон и руководство по эксплуатации являются неотъемлемыми частями данного изделия.

Дополнительную информацию о товаре и данные авторизованного сервисного центра вы можете узнать на сайте [harper.ru](http://harper.ru)

