

Instruction manual
Инструкция по эксплуатации

Air purifier BR4930
Очиститель воздуха BR4930



СОДЕРЖАНИЕ

EN.....	3
DE.....	10
RU.....	18
KZ.....	26





AIR PURIFIER BR4930

An air purifier is an appliance intended for cleaning the air from dust, pet hair, tobacco smoke as well as allergens, bacteria and unpleasant odours.

DESCRIPTION

1. Filter lid
2. Filter
3. Air inlet grid
4. Control panel
5. Body
6. Fragrance basket
7. Air outlet grid

Control panel (4)

8. On/off/operation mode selection button «»
9. Low speed indicator
10. Medium speed indicator
11. Maximal speed indicator «»
12. Ionization on/off button «»
13. Filter use reset button «»

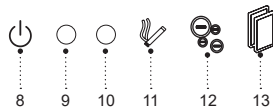
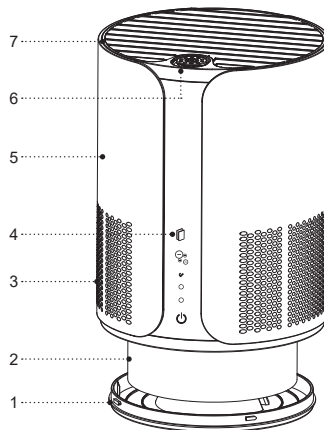

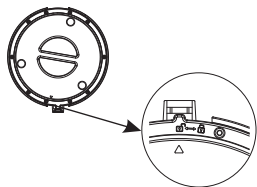

Pic. 1

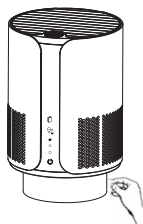

Pic. 2

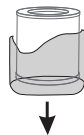

Pic. 3

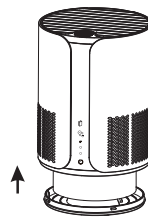

Pic. 4

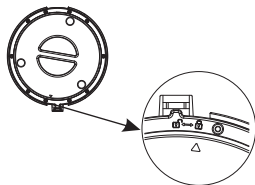

Pic. 5

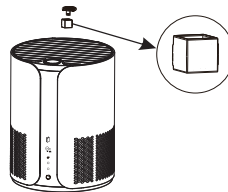

Pic. 6

AIR PURIFIER FEATURES

Filters, an air ionizer are used to clean the indoor air.

Prefilter:

The filtering mesh retains dust particles which are > 0.2 mm, the filter is easy to clean and it can be used multiple times.

HEPA filter and coal filter:

- The HEPA filter cleans the air from dust particles with a diameter of less than 2.5 microns, holds plant pollen, dangerous viruses and bacteria.
- Activated carbon absorbs unpleasant odors and tobacco smoke, holds allergens, keeps pollen of plants and animal hair.

Air ionizer:

- The ionizer saturates the air with negatively charged ions, which are necessary for the normal life of people, animals and plants. In the ionization mode you feel clean, almost mountain air.

ATTENTION! The air purifier does not retain such gases as carbonic oxide (CO) or radon (Rn) and it cannot be used for air purifying in case of fire or dangerous chemical release.

SAFETY MEASURES AND OPERATION RECOMMENDATIONS

Read the operation instructions carefully before using the air purifier, after reading keep them for future reference.

- Use the unit for its intended purpose only, as it is stated in this manual.
- Mishandling the unit can lead to its breakage and cause harm to the user or damage to the user's property, which is not covered by warranty.
- Make sure that operating voltage of the unit indicated on the label corresponds to your home mains voltage.
- Place and use the air purifier on a flat dry and steady surface. The distance between the unit body and other furniture and interior objects should be at least 20 cm and 30-50 cm above the unit.
- Do not use the air purifier outdoors.
- It is recommended not to use the unit during lightning storms.
- Protect the unit from impacts, falling, vibrations and other mechanical stress.
- Never leave the unit connected to the mains unattended.
- Do not use the unit near heating appliances, heat sources or open flame.
- Do not use the unit in places where aerosols are used or sprayed, and in proximity to inflammable liquids.

- Do not immerse the air purifier, the power cord or the power plug into water or any other liquids.
 - Do not use the unit in proximity to the kitchen sink, in bathrooms, near swimming pools or other containers filled with water.
 - If the unit is dropped into water, unplug it immediately, and only then you can take the unit out of water.
 - Do not let the power cord touch hot surfaces and sharp edges of furniture.
 - Unplug the unit after usage or before cleaning. When unplugging the unit, hold the power plug and carefully remove it from the mains socket, do not pull the power cord, as this can lead to its damage and cause a short circuit.
 - Do not touch the unit body, the power cord and the power plug with wet hands.
 - Use only the removable parts supplied with the unit.
 - Do not cover the air purifier during the operation.
 - Do not cover the air inlets on the unit body and avoid getting of foreign objects inside them.
 - Clean the unit regularly.
 - For child safety reasons do not leave polyethylene bags used as packaging unattended.
- Attention!** Do not allow children to play with polyethylene bags or packaging film. **Danger of suffocation!**
- The unit is not intended for usage by children.
 - Do not leave children unattended to prevent using the unit as a toy.
 - Do not allow children to touch the operating surface, the unit body, the power cord or the power plug during operation of the unit.
 - Be especially careful if children or disabled persons are near the operating unit.
 - During the unit operation and breaks between operation cycles, place the unit out of reach of children.
 - The unit is not intended for usage by physically, sensory, psychically or mentally disabled persons (including children) or by persons lacking experience or knowledge if they are not under supervision of a person who is responsible for their safety or if they are not instructed by this person on the usage of the unit.
 - From time to time check the power cord integrity.
 - If the power cord is damaged, it should be replaced by the manufacturer, a maintenance service or similar qualified personnel to avoid danger.
 - Do not repair the unit by yourself. Do not disassemble the unit by yourself, if any malfunction is detected, and after the unit was dropped, unplug it and apply to the service center.
 - To avoid damages, transport the unit in the original package.

- Keep the unit in a dry cool place out of reach of children and disabled persons.

THE UNIT IS INTENDED FOR HOUSEHOLD USE ONLY, DO NOT USE THE UNIT FOR COMMERCIAL OR LABORATORY PURPOSES.

BEFORE THE FIRST USE

After unit transportation or storage at negative temperature, unpack it and wait for 3 hours before using.

- Unpack the unit and remove all the packaging materials.
- Keep the original package.
- Read the safety measures and operating recommendations.
- Check the delivery set.
- Examine the unit for damages, in case of damage do not plug it into the mains.
- Make sure that specified specifications of power supply voltage of the unit correspond to the specifications of your mains. When using the unit in the mains with 60 Hz frequency, the unit does not need any additional settings.

Preparing the filters before the using the air purifier

ATTENTION! Before removing the lid (1), make sure that the power plug is not inserted into the mains socket.

- Place the air purifier in horizontal position.

- Remove the lid (1) by turning it to the position «☐» (pic. 1).
- Remove the filter (2) from the air purifier body (5) (pic. 2).
- Unpack the filters (pic. 3).
- Install the filter (2) into the air purifier body (5) (pic. 4).
- Install the lid (1) back to its place and turn it to the position «☐» (pic. 5).
- The air purifier is ready for operation.

USING THE AIR PURIFIER

- Place and use the air purifier on a flat dry and steady surface. The distance between the unit body and other furniture and interior objects should be at least 20 cm and 30-50 cm above the unit.

Switching on

The control panel (4) buttons are sensory, you just have to touch the button. Every touch of the button is accompanied by a sound signal.

- Connect the power plug to the mains socket, you will hear a sound signal, and the air purifier will switch on in the standby mode.
- To switch the air purifier on, touch the on/off/operation mode selection button (8) «☐» on the control panel (4), the air purifier will switch on at low speed, and the indicator (9) will light up.
- To switch the air purifier off, touch the on/off/operation mode selection button (8) «☐» for 3-5 seconds, the air

purifier will switch to the standby mode. Then unplug the unit.

- To change the speed operation mode, touch the on/off/operation mode selection button (8) «⏻», the speed operation modes are confirmed with the indicators (9, 10, 11).
- Maximal operation speed is displayed with the indicator (11) «🌀».

Ionization mode

- To switch the ionization mode on, touch the button (12) «🌀».
- To switch the ionization mode off, touch the button (12) «🌀» again.

Fragrance basket

- Remove the aromatic oil container (pic. 6), add some drops of aromatic oil and install the container back to its place.
- Resetting the filter operation time
- If during the air purifier operation the indicator (13) «🔦» lights up and starts flashing, it is necessary to clean or replace the filter (2).

ATTENTION! Before removing the lid (1), make sure that the power plug is not inserted into the mains socket.

- Remove the lid (1) by turning it to the position «🔒» (pic. 1).
- Remove the filter (2) from the air purifier body (5) (pic. 2).
- Using a vacuum cleaner with a corresponding attachment clean the outer surface of the filter (2).
- Install the filter (2) into the air purifier body (5) (pic. 3).
- Install the lid (1) back to its place and turn it to the position «🔒» (pic. 5).
- Switch the air purifier on by touching the on/off/operation mode selection button (8) «⏻».
- Touch the button (13) «🔦» and hold it for 3-5 seconds, you will hear a sound signal, and the indicator «🔦» will go out.

CLEANING AND MAINTENANCE

- Before cleaning the air purifier switch it off and make sure that the power plug is not inserted into the mains socket.
- Wipe the unit body (5) with a slightly damp cloth and then wipe dry.
- Do not use liquid detergents, abrasive cleaners and any solvents to clean the air purifier.
- To avoid the risk of electric shock provide that no water or other liquid gets into the air purifier body.
- To clean the air grids (3, 7), use a vacuum cleaner with a corresponding attachment.

- To extend the service life of the filters (2), it is recommended to periodically remove the filters (2), clean them from dust, lint, etc.

STORAGE

- After cleaning put the air purifier away for storage in a dry cool place away from children and disabled persons.
- Before using the air purifier next time, it is recommended to check the unit operability and integrity of the power cord isolation and the power cord plug.

DELIVERY SET

1. Air purifier with installed filters - 1 pc.
2. Instruction manual – 1 pc.

TECHNICAL SPECIFICATIONS

- Power supply: 220-240 V ~ 50 Hz
- Rated input power: 25 W
- Negative ion output: $\geq 10,0$ mln/cm³ (in 10 cm from the air outlet grid)
- Room area: to 18 m²
- Productivity: 150 m³/hour

RECYCLING



To prevent possible damage to the environment or harm to the health of people by uncontrolled waste disposal, after expiration of the service life of the unit or the batteries (if included), do not discard them with usual household waste,

take the unit and the batteries to specialized stations for further recycling.

The waste generated during the disposal of products is subject to mandatory collection and consequent disposal in the prescribed manner.

For further information about recycling of this product apply to a local municipal administration, a household waste disposal service or to the shop where you purchased this product.

The manufacturer reserves the right to change the design, structure and specifications not affecting general operation principles of the unit, without prior notice.

The unit operating life is 3 years

The manufacturing date is specified in the serial number.

In case of any malfunctions, it is necessary to apply promptly to the authorized service center.





LUFTREINIGER BR4930

Der Luftreiniger ist ein Gerät zum Entfernen von Staub, Tierhaar, Tabakrauch und damit Allergenen, Bakterien und unangenehmen Gerüchen aus der Luft.

BESCHREIBUNG

1. Filterdeckel
2. Filter
3. Luftansauggitter
4. Bedienungsplatte
5. Gehäuse
6. Luft-Aromavorrichtung
7. Luftauslassgitter

Bedienungsplatte (4)

8. Taste für Ein-/Ausschalten und Betriebswahl «»
9. Anzeige der niedrigen Geschwindigkeit
10. Anzeige der mittleren Geschwindigkeit
11. Anzeige der maximalen Geschwindigkeit «»
12. Ein-/Ausschalttaste der Ionisierung «»
13. Taste für Zurücksetzen der Filterbetriebszeit «»

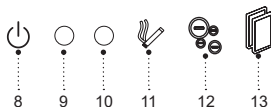
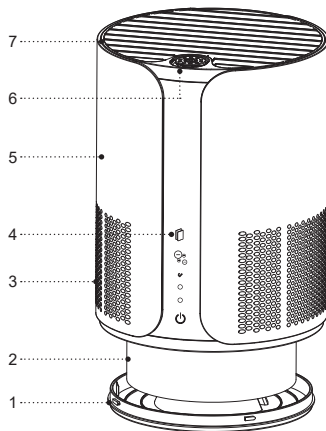



Abb. 1



Abb. 2

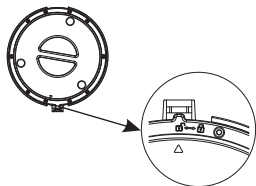

Abb. 3

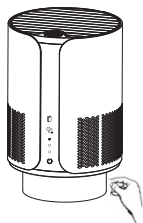

Abb. 4

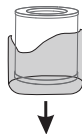

Abb. 5

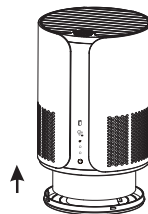

Abb. 6

BESONDERHEITEN DES LUFTREINIGERS

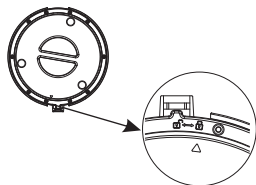
Zur Raumluftreinigung werden die Filter, ein Luftionisator und eine.

Vorfilter:

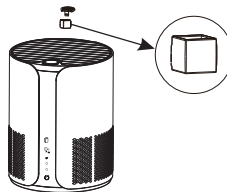
- Das Filtersieb hält Staubpartikel $> 0,2$ mm zurück, der Filter ist leicht zu reinigen und kann wiederholt verwendet werden.

HEPA-Filter und Kohlenfilter:

- Das HEPA-Filter reinigt die Luft von Staubpartikeln mit einem Durchmesser von weniger als 2,5 Mikrometern, fängt Pflanzenpollen, gefährliche Viren und Bakterien ein.
- Die Aktivkohle absorbiert unangenehme Gerüche und Tabakrauch, fängt Allergene, Pflanzenpollen und Tierhaare ein.

Luftionisator:

- Der Ionisator sättigt die Luft mit Anionen, die für normales Leben von Menschen, Tieren und Pflanzen notwendig sind. Mit dem Ionisationsbetrieb fühlen Sie reine, fast bergige Luft.

ACHTUNG! Der Luftreiniger fängt keine Gase wie Kohlenmonoxid (CO) oder Radon (Rn) ein und kann daher nicht zur Luftreinigung im Falle eines Brandes oder einer Emission gefährlicher Chemikalien verwendet werden.

SICHERHEITSHINWEISE UND BEDIENUNGSANLEITUNG

Bevor Sie den Luftreiniger benutzen, lesen Sie die Bedienungsanleitung aufmerksam durch und bewahren Sie sie zum späteren Gebrauch auf.

- Benutzen Sie das Gerät nur bestimmungsmäßig und laut dieser Bedienungsanleitung.
- Missbrauch des Geräts kann zu seiner Störung führen, den Benutzer oder sein Eigentum beschädigen und ist kein Garantiefall.
- Vergewissern Sie sich, dass die auf dem Bezeichnungszettel angegebene Betriebsspannung und die Netzspannung übereinstimmen.
- Stellen Sie den Luftreiniger auf einer ebenen, trockenen und standfesten Oberfläche auf und benutzen Sie ihn ebenda. Der Abstand zwischen dem Gerätegehäuse und Wänden, anderen Möbeln und Einrichtungsgegenständen soll mindestens 20 cm betragen, und der Freiraum darüber soll 30 cm bis 50 cm machen.
- Es ist nicht gestattet, den Luftreiniger draußen zu benutzen.
- Es ist nicht empfohlen, das Gerät bei Gewitter zu benutzen.
- Schützen Sie das Gerät vor Stößen, Stürzen, Vibrationen und anderen mechanischen Einwirkungen.

- Lassen Sie das ans Stromnetz angeschlossene Gerät nie unbeaufsichtigt.
- Benutzen Sie das Gerät in direkter Nähe von Heizgeräten, Wärmequellen oder offenem Feuer nicht.
- Es ist verboten, das Gerät an den Orten, wo Sprays verwendet werden, sowie in der Nähe von leichtentzündbaren Flüssigkeiten zu benutzen.
- Tauchen Sie den Luftreiniger, das Netzkabel oder den Netzstecker ins Wasser oder jegliche andere Flüssigkeiten nicht ein.
- Benutzen Sie das Gerät in der Nähe von Spülbecken, in Badezimmern und neben Wasserbecken oder anderen mit Wasser gefüllten Behältern nicht.
- Falls das Gerät ins Wasser gefallen ist, ziehen Sie den Netzstecker aus der Steckdose sofort heraus, erst danach holen Sie das Gerät aus dem Wasser heraus.
- Achten Sie darauf, dass das Netzkabel heiße Oberflächen und scharfe Möbelkanten nicht berührt.
- Trennen Sie das Gerät nach dem Gebrauch oder vor der Reinigung vom Stromnetz ab. Wenn Sie das Gerät vom Stromnetz abtrennen, halten Sie den Netzstecker fest und ziehen Sie ihn aus der Steckdose vorsichtig heraus; ziehen Sie das Netzkabel nicht, da es zu seiner Beschädigung und einem Kurzschluss führen kann.
- Berühren Sie das Gerätegehäuse, das Netzkabel und den Netzstecker mit nassen Händen nicht.

Achtung! Lassen Sie Kinder mit Plastiktüten oder Verpackungsfolien nicht spielen. **Erstickungsgefahr!**

- Das Gerät ist nicht für Kinder bestimmt.
- Beaufsichtigen Sie Kinder, damit sie das Gerät als Spielzeug nicht benutzen.
- Lassen Sie Kinder die Arbeitsfläche, das Gerätegehäuse, das Netzkabel oder den Netzstecker während des Gerätebetriebs nicht berühren.
- Besondere Vorsichtsmaßnahmen sind in den Fällen angesagt, wenn sich Kinder oder behinderte Personen während des Gerätebetriebs in der Nähe aufhalten.
- Während des Betriebs und der Pausen zwischen den Betriebszyklen stellen Sie das Gerät an einen für Kinder unzugänglichen Ort auf.
- Das Gerät ist für Personen (darunter Kinder) mit Körper-, Nerven- oder Geistesstörungen oder Personen ohne ausreichende Erfahrung

und Kenntnisse nicht geeignet, wenn sie sich unter Aufsicht der Person, die für ihre Sicherheit verantwortlich ist, nicht befinden oder entsprechende Anweisungen über die Gerätenutzung nicht bekommen haben.

- Prüfen Sie die Unversehrtheit des Netzkabels periodisch.
- Wenn das Netzkabel beschädigt ist, soll es vom Hersteller, vom Kundendienst oder von ähnlich qualifiziertem Personal ersetzt werden, um Gefahren zu vermeiden.
- Es ist nicht gestattet, das Gerät selbständig zu reparieren. Nehmen Sie das Gerät selbständig nicht auseinander; bei der Feststellung jeglicher Beschädigungen, sowie im Sturzfall, trennen Sie das Gerät vom Stromnetz ab und wenden Sie sich an einen Kundendienst.
- Um Beschädigungen zu vermeiden, transportieren Sie das Gerät nur in der Fabrikverpackung.
- Bewahren Sie das Gerät an einem trockenen, kühlen und für Kinder und behinderte Personen unzugänglichen Ort auf.

DAS GERÄT IST NUR FÜR DEN GEBRAUCH IM HAUSHALT GEEIGNET, ES IST VERBOTEN, DAS GERÄT ZU GESCHÄFTS- ODER LABORZWECKEN ZU BENUTZEN.

VOR DER ERSTEN VERWENDUNG

Packen Sie das Gerät aus und warten Sie mindestens 3 Stunden ab, nachdem es bei einer negativen Temperatur transportiert oder aufbewahrt worden ist.

- Packen Sie das Gerät aus und entfernen Sie alle Verpackungsmaterialien.
- Bewahren Sie die Originalverpackung auf.
- Machen Sie sich mit den Sicherheitsmaßnahmen und Bedienungsempfehlungen bekannt.
- Prüfen Sie die Vollständigkeit.
- Prüfen Sie das Gerät auf Beschädigungen; wenn es beschädigt ist, schließen Sie es ans Stromnetz nicht an.
- Vergewissern Sie sich, dass die angegebenen Parameter der Geräteversorgungsspannung und die Stromnetzparameter übereinstimmen. Beim 60-Hz-Stromnetz-Gerätebetrieb sind keine zusätzlichen Maßnahmen erforderlich.

Filtervorbereitung vor der Verwendung des Luftreinigers

ACHTUNG! Vergewissern Sie sich vor dem Abnehmen des Deckels (1), dass der Netzstecker nicht in der Steckdose ist.

- Stellen Sie den Luftreiniger waagrecht auf.
- Drehen Sie den Deckel (1) in die Position «» und nehmen Sie ihn ab (Bild 1).

- Entnehmen Sie den Filter (2) aus dem Luftreinigergehäuse (5) (Bild 2).
- Nehmen Sie die Filter aus der Verpackung heraus (Abb. 3).
- Setzen Sie den Filter (2) in das Luftreinigergehäuse (5) ein (Bild 4).
- Setzen Sie den Deckel (1) wieder auf und drehen Sie ihn in die Position «» (Bild 5).
- Der Luftreiniger ist betriebsbereit.

VERWENDUNG DES LUFTREINIGERS



- Stellen Sie den Luftreiniger auf einer ebenen, trockenen und standfesten Oberfläche auf und benutzen Sie ihn ebenda. Der Abstand zwischen dem Gerätegehäuse und Wänden, anderen Möbeln und Einrichtungsgegenständen soll mindestens 20 cm betragen, und der Freiraum darüber soll 30 cm bis 50 cm machen.

Einschaltung



Die Bedienungsplatte (4) hat Sensortasten, eine Berührung der Taste reicht aus; bei jeder Tastenberührung ertönt ein Tonsignal.

- Stecken Sie den Netzstecker in eine Steckdose ein, ein Tonsignal ertönt, der Luftreiniger schaltet sich in den Wartezustand um.
- Um den Luftreiniger einzuschalten, berühren Sie die Ein-/Ausschalt-/Betriebswahltaste (8) «» auf der

Bedienungsplatte (4), der Luftreiniger schaltet sich mit niedriger Geschwindigkeit ein und die Anzeige (9) leuchtet.

- Um den Luftreiniger auszuschalten, berühren Sie die Ein-/Ausschalt-/Betriebswahltaste (8) «» 3 bis 5 Sekunden lang, der Luftreiniger schaltet sich in den Wartezustand um, ziehen Sie dann den Netzstecker aus der Steckdose.
- Um den Geschwindigkeitsbetrieb zu ändern, berühren Sie die Ein-/Ausschalt-/Betriebswahltaste (8) «», die Geschwindigkeitsbetriebe werden mit Anzeigen (9, 10, 11) bestätigt.
- die maximale Betriebsgeschwindigkeit wird mit der Anzeige (11) «» angezeigt.

Luftionisierungsbetrieb



- Um den Luftionisierungsbetrieb zu aktivieren, berühren Sie die Taste (12) «».
- Um den Luftionisierungsbetrieb zu deaktivieren, berühren Sie die Taste (12) «».

Luft-Aromavorrichtung

Entnehmen Sie den Duftölbehälter (Bild 6), geben Sie einige Tropfen Duftöl in den Behälter und setzen Sie ihn wieder ein.

- Zurücksetzen der Filterbetriebszeit
- Falls während des Luftreinigerbetriebs die Anzeige (13) «» leuchtet und zu blinken beginnt, ist der Filter (2) zu reinigen oder auszutauschen.

ACHTUNG! Vergewissern Sie sich vor dem Abnehmen des Deckels (1), dass der Netzstecker nicht in der Steckdose ist.

- Drehen Sie den Deckel (1) in die Position «» und nehmen Sie ihn ab (Bild 1).
- Entnehmen Sie den Filter (2) aus dem Luftreinigergehäuse (5) (Bild 2).
- Reinigen Sie die Außenfläche des Filters (2) mit einem Haushaltsstaubsauger mit geeigneter Düse.
- Setzen Sie den Filter (2) in das Luftreinigergehäuse (5) ein (Bild 3).
- Setzen Sie den Deckel (1) wieder auf und drehen Sie ihn in die Position «» (Bild 5).
- Berühren Sie die Ein-/Ausschalt-/Betriebswahltaste (8) «», um den Luftreiniger einzuschalten.

REINIGUNG UND PFLEGE

- Schalten Sie den Luftreiniger vor dem Reinigen aus und stellen Sie sicher, dass der Netzstecker an keine Steckdose angeschlossen ist.
- Wischen das Gehäuse (5) mit einem leicht angefeuchteten Tuch, dann trocknen Sie sie ab.
- Verwenden Sie zum Reinigen des Luftreinigers keine flüssigen Reinigungsmittel, Scheuermittel oder Lösungsmittel.
- Um ein Stromschlagrisiko zu vermeiden, dürfen kein Wasser oder jegliche andere Flüssigkeiten ins Luftreinigergehäuse gelangen.

- Zum Reinigen der Luftgitter (3, 7) können Sie einen Staubsauger mit geeignetem Aufsatz verwenden.
- Um die Filterlebensdauer (2) zu verlängern, ist es empfohlen, die Filter (2) regelmäßig herauszunehmen, sie von Staub, Flaum usw.

AUFBEWAHRUNG

- Bewahren Sie den Luftreiniger nach dem Reinigen an einem trockenen, kühlen und für Kinder und behinderte Personen unzugänglichen Ort auf.
- Vor der späteren Verwendung des Luftreinigers ist es empfohlen, die Gerätefunktionsfähigkeit, die Netzkabelisolierung und die Unversehrtheit des Netzkabelsteckers zu prüfen.

LIEFERUMFANG

1. Luftreiniger mit aufgestellten Filtern – 1 Stk.
2. Bedienungsanleitung – 1 Stk.

TECHNISCHE EIGENSCHAFTEN

- Stromversorgung: 220-240 V ~ 50 Hz
- Nennleistungsaufnahme: 25 W
- Anionenaustritt: $\geq 10,0 \text{ Mio./cm}^3$ (10 cm vom Luftaustrittsgitter entfernt)
- Raumfläche: bis 18 m²
- Betriebsleistung: 150 m³/Std.

ENTSORGUNG



Um möglichen Schaden für die Umwelt oder die menschliche Gesundheit durch unkontrollierte Abfallentsorgung zu vermeiden, werfen Sie das Gerät und die Batterien (falls mitgeliefert) nach Beendigung ihrer Nutzungsdauer

zusammen mit gewöhnlichen Haushaltsabfällen nicht weg, geben Sie das Gerät und die Batterien in die Spezialpunkte für weitere Entsorgung über.

Die bei Entsorgung der Erzeugnisse entstehenden Abfälle sind unbedingt zu sammeln und weiter ordnungsmäßig zu entsorgen.

Mehrere Information zur Entsorgung dieses Produkts erhalten Sie bei Ihrer lokalen Stadtverwaltung, einem Abfallentsorgungsdienst oder beim Geschäft, wo Sie dieses Produkt gekauft haben.

Der Hersteller behält sich das Recht vor, das Design, die Konstruktion und die das gemeine Gerätebetriebsprinzip nicht beeinflussenden technischen Eigenschaften ohne Vorbenachrichtigung zu verändern.

Die Gerätenutzungsdauer beträgt 3 Jahre

Das Herstellungsdatum ist in der Fabrikationsnummer angegeben.

Bei Störungsfeststellung wenden Sie sich baldigst an einen autorisierten Kundendienst.





ОЧИСТИТЕЛЬ ВОЗДУХА BR4930

Очиститель воздуха - прибор для удаления из воздуха пыли, шерсти животных, табачного дыма, а вместе с ними аллергенов, бактерий и неприятных запахов.

ОПИСАНИЕ

1. Крышка фильтра
2. Фильтр
3. Воздухозаборная решётка
4. Панель управления
5. Корпус
6. Ароматизатор воздуха
7. Решётка выходящего воздуха

Панель управления (4)

8. Кнопка включения/выключения/выбора режимов работы «»
9. Индикатор низкой скорости
10. Индикатор средней скорости
11. Индикатор максимальной скорости «»
12. Кнопка включения/выключения ионизации «»
13. Кнопка сброса времени использования фильтра «»

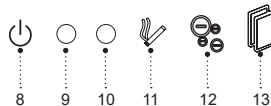
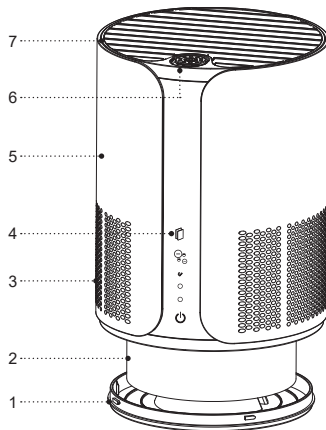



Рис. 1



Рис. 2

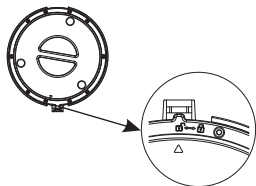

Рис. 3

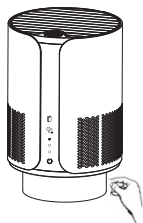

Рис. 4

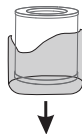

Рис. 5

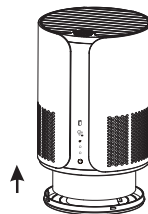

Рис. 6

ОСОБЕННОСТИ ВОЗДУХООЧИСТИТЕЛЯ

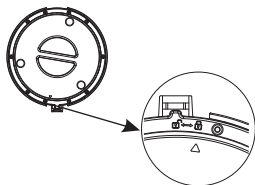
- Для очистки воздуха в помещении используются фильтры, ионизатор воздуха.

Предварительный фильтр:

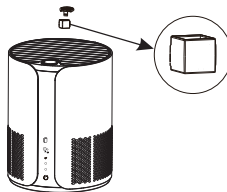
- Фильтрующая сетка задерживает частицы пыли размером $> 0,2$ мм, фильтр легко очистить и он может использоваться многократно.

HEPA-фильтр и угольный фильтр:

- HEPA-фильтр очищает воздух от частиц пыли диаметром менее 2,5 мкм, задерживает пыльцу растений, опасные вирусы и бактерии.
- Активированный уголь впитывает неприятные запахи и табачный дым, задерживает аллергены, удерживает пыльцу растений, шерсть животных.

Ионизатор воздуха:

- Ионизатор – насыщает воздух отрицательно заряженными ионами, которые необходимы для нормальной жизнедеятельности людей, животных и растений. Используя режим ионизации, вы почувствуете чистый, почти горный воздух.

ВНИМАНИЕ! Очиститель воздуха не задерживает такие газы, как - окись углерода (CO) или радон (Rn), поэтому он не может использоваться для очистки воздуха в случае пожара или выброса опасных химических веществ.

МЕРЫ БЕЗОПАСНОСТИ И РЕКОМЕНДАЦИИ ПО ЭКСПЛУАТАЦИИ

Перед использованием очистителя воздуха внимательно ознакомьтесь с руководством по эксплуатации, после прочтения сохраните его для использования в будущем.

- Используйте устройство только по его прямому назначению, как изложено в данной инструкции.
- Неправильное обращение с устройством может привести к его поломке, причинению вреда пользователю или его имуществу и не является гарантийным случаем.
- Убедитесь, что рабочее напряжение устройства, указанное на этикетке, соответствует напряжению в электросети.
- Устанавливайте и используйте очиститель воздуха на ровной, сухой и устойчивой поверхности. Расстояние от корпуса до стен, других предметов мебели и интерьера должно быть не менее 20 см, а свободное пространство над устройством должно быть от 30 см до 50 см.
- Запрещается использовать очиститель воздуха вне помещений.
- Не рекомендуется использовать устройство во время грозы.
- Оберегайте устройство от ударов, падений, вибраций и иных механических воздействий.
- Не оставляйте устройство, включённое в сеть, без присмотра.

- Не используйте устройство в непосредственной близости от нагревательных приборов, источников тепла или открытого пламени.
 - Запрещается использовать устройство в местах, где используются или распыляются аэрозоли, а также вблизи от легковоспламеняющихся жидкостей.
 - Не погружайте очиститель воздуха, шнур питания либо вилку шнура питания в воду или любые другие жидкости.
 - Не используйте устройство вблизи от кухонной раковины, в ваннных комнатах, около бассейнов или других ёмкостей, наполненных водой.
 - Если устройство упало в воду, немедленно выньте вилку шнура питания из электрической розетки, и только после этого можно достать устройство из воды.
 - Не допускайте, чтобы шнур питания касался горячих поверхностей и острых кромок мебели.
 - Отключайте устройство от электросети после использования или перед чисткой. При отключении устройства от электрической сети держитесь за вилку шнура питания, и аккуратно выньте её из электрической розетки, не тяните за шнур питания – это может привести к его повреждению и вызвать короткое замыкание.
 - Не прикасайтесь к корпусу устройства, к шнуру питания и к вилке шнура питания мокрыми руками.
- Используйте только те съёмные детали, которые входят в комплект поставки.
 - Не накрывайте очиститель воздуха во время его работы.
 - Не закрывайте воздушные отверстия на корпусе устройства и не допускайте попадания в них посторонних предметов.
 - Регулярно проводите чистку устройства.
 - Из соображений безопасности детей не оставляйте полиэтиленовые пакеты, используемые в качестве упаковки, без надзора.

Внимание! Не разрешайте детям играть с полиэтиленовыми пакетами или упаковочной плёнкой.
Опасность удушья!

- Устройство не предназначено для использования детьми.
- Осуществляйте надзор за детьми, чтобы не допустить использования устройства в качестве игрушки.
- Не разрешайте детям прикасаться к рабочей поверхности, к корпусу устройства, к шнуру питания или к вилке шнура питания во время работы устройства.
- Будьте особенно внимательны, если поблизости от работающего устройства находятся дети или лица с ограниченными возможностями.
- Во время работы и в перерывах между рабочими циклами размещайте устройство в местах, недоступных для детей.

- Прибор не предназначен для использования лицами (включая детей) с пониженными физическими, сенсорными, психическими или умственными способностями, или при отсутствии у них опыта или знаний, если они не находятся под контролем или не проинструктированы лицом, ответственным за их безопасность, об использовании прибора.
- Периодически проверяйте целостность шнура питания.
- При повреждении шнура питания его замену, во избежание опасности, должны производить изготовитель, сервисная служба или подобный квалифицированный персонал.
- Запрещается самостоятельно ремонтировать устройство. Не разбирайте устройство самостоятельно, при возникновении любых неисправностей, а также после падения устройства отключите его от электросети и обратитесь сервисный центр.
- Во избежание повреждений перевозите устройство в заводской упаковке.
- Храните устройство в сухом прохладном месте, недоступном для детей и людей с ограниченными возможностями.

УСТРОЙСТВО ПРЕДНАЗНАЧЕНО ТОЛЬКО ДЛЯ БЫТОВОГО ИСПОЛЬЗОВАНИЯ, ЗАПРЕЩАЕТСЯ ИСПОЛЬЗОВАТЬ УСТРОЙСТВО В КОММЕРЧЕСКИХ ИЛИ ЛАБОРАТОРНЫХ ЦЕЛЯХ.

ПЕРЕД ПЕРВЫМ ИСПОЛЬЗОВАНИЕМ

После транспортировки или хранения устройства при отрицательной температуре, распакуйте его и подождите 3 часа перед использованием.

- Распакуйте устройство и удалите все упаковочные материалы.
- Сохраните заводскую упаковку.
- Ознакомьтесь с мерами безопасности и рекомендациями по эксплуатации.
- Проверьте комплектацию.
- Осмотрите устройство на наличие повреждений при наличии повреждений не включайте его в сеть.
- Убедитесь, что указанные параметры напряжения питания устройства, соответствуют параметрам электрической сети. При использовании устройства в электрической сети частотой 60 Гц, никаких дополнительных действий не требуется.

Подготовка фильтра перед использованием очистителя воздуха

ВНИМАНИЕ! Перед снятием крышки (1), убедитесь, что вилка шнура питания не вставлена в электрическую розетку.

- Расположите очиститель воздуха горизонтально.
- Снимите крышку (1), повернув её в положение «□» (рис. 1).
- Выньте из корпуса очистителя воздуха (5) фильтр (2) (рис. 2).
- Выньте фильтр из упаковки (рис. 3).
- Вставьте фильтр (2) в корпус очистителя воздуха (5) (рис. 4).
- Установите на место крышку (1) и поверните её в положение «▣» (рис. 5).

ИСПОЛЬЗОВАНИЕ ОЧИСТИТЕЛЯ ВОЗДУХА

- Установите и используйте очиститель воздуха на ровной, сухой и устойчивой поверхности. Расстояние от корпуса до стен, других предметов мебели и интерьера должно быть не менее 20 см, а свободное пространство над устройством должно быть от 30 см до 50 см.

Включение

Кнопки на панели управления (4), сенсорные и к кнопке достаточно только прикоснуться, каждое прикосновение к кнопке, сопровождается звуковым сигналом.

- Вставьте вилку шнура питания в электрическую розетку, при этом прозвучит звуковой сигнал, очиститель воздуха включится в режим ожидания.
- Для включения очистителя воздуха прикоснитесь к кнопке включения/выключения/выбора режимов работы (8) «⏻» на панели управления (4), при этом

очиститель воздуха включится на малой скорости и загорится индикатор (9).

- Для выключения очистителя воздуха прикоснитесь к кнопке включения/выключения/выбора режимов работы (8) «⏻» в течение 3-5 сек, очиститель воздуха перейдёт в режим ожидания, выньте вилку шнура питания из электрической розетки.
- Для изменения скоростных режимом прикасайтесь к кнопке включения/выключения/выбора режимов работы (8) «⏻», скоростные режимы работы подтверждаются индикаторами (9,10,11).
- Максимальная скорость работы отображаются индикатором (11) «↻».

Режим ионизации воздуха





- Для включения режима ионизации прикоснитесь к кнопке (12) «⚡».
- Для выключения режима ионизации повторно прикоснитесь к кнопке (12) «⚡».

Ароматизатор воздуха

Выньте контейнер для ароматических масел (рис. 6) капните несколько капель ароматического масла и установите контейнер на место.

- Сброс времени работы фильтра
- Если во время работы очистителя воздуха загорится и будет мигать индикатор (13) «⏻», необходимо провести чистку фильтра (2) или заменить фильтр (2).

ВНИМАНИЕ! Перед снятием крышки (1), убедитесь, что вилка шнура питания не вставлена в электрическую розетку.

- Снимите крышку (1), повернув её в положение «» (рис. 1).
- Выньте из корпуса очистителя воздуха (5) фильтр (2) (рис. 2).
- Используя бытовой пылесос с соответствующей насадкой, пропылесосьте внешнюю поверхность фильтра (2).
- Вставьте фильтр (2) в корпус очистителя воздуха (5) (рис. 3).
- Установите на место крышку (1) и поверните её в положение «» (рис. 5).
- Включите очиститель воздуха, прикосновением к кнопке включения/выключения/выбора режимов работы (8) «».
- Прикоснитесь к кнопке (13) «» и удерживайте её в течение 3-5 секунд, прозвучит звуковой сигнал и индикатор «» погаснет.

ЧИСТКА И УХОД

- Перед чисткой очистителя воздуха выключите его и убедитесь, что вилка шнура питания не вставлена в электрическую розетку.
- Протрите корпус (5) слегка влажной тканью, после чего вытрите насухо.

- Запрещается использовать для чистки очистителя воздуха жидкие моющие средства, абразивные чистящие средства и любые растворители.
- Во избежание риска поражения электрическим током не допускайте попадания воды или любой другой жидкости вовнутрь корпуса очистителя воздуха.
- Для чистки воздушных решёток (3, 7) можно использовать пылесос с соответствующей насадкой.
- Для продления срока службы фильтра (2), рекомендуется периодически вынимать фильтр (2), очищать их от пыли, пуха и т.д.

ХРАНЕНИЕ

- После чистки очистителя воздуха уберите его на хранение в сухое, прохладное место, недоступное для детей и людей с ограниченными возможностями.
- Перед последующим использованием очистителя воздуха рекомендуется проверить его работоспособность, отсутствие повреждений изоляции шнура питания и целостность вилки шнура питания.

КОМПЛЕКТ ПОСТАВКИ

1. Очиститель воздуха с установленными фильтром – 1 шт.
2. Инструкция – 1 шт.

ТЕХНИЧЕСКИЕ ХАРАКТЕРИСТИКИ

- Электропитание: 220-240 В ~ 50 Гц
- Номинальная потребляемая мощность: 25 Вт
- Выход отрицательных ионов: $\geq 10,0$ млн/см³ (в 10 см от решётки выхода воздуха)
- Площадь помещения: до 18 м²
- Производительность: 150 м³/час

УТИЛИЗАЦИЯ



Чтобы предотвратить возможный вред окружающей среде или здоровью людей от неконтролируемой утилизации отходов, после окончания срока службы устройства или элементов питания (если входят в комплект), не выбрасывайте их вместе с обычными бытовыми отходами, передайте прибор и элементы питания в специализированные пункты для дальнейшей утилизации.

Отходы, образующиеся при утилизации изделий, подлежат обязательному сбору с последующей утилизацией в установленном порядке.

Для получения дополнительной информации об утилизации данного продукта обратитесь в местный муниципалитет, службу утилизации бытовых отходов или в магазин, где Вы приобрели данный продукт.

Производитель сохраняет за собой право изменять дизайн, конструкцию и технические характеристики, не влияющие на общие принципы работы устройства, без предварительного уведомления.

Срок службы устройства — 3 года

Дата производства указана в серийном номере.

В случае обнаружения каких-либо неисправностей необходимо обратиться в авторизованный сервисный центр.





АУА ТАЗАРТҚЫШ BR4930

Ауа тазартқыш – ауадан шаңды, жануарлардың жүнін, темекі түтінін, сонымен қатар олармен бірге аллергияларды, бактерияларды және жағымсыз иістерді кетіруге арналған аспап.

СИПАТТАМАСЫ

1. Сүзгіштің қаппағы
2. Сүзгіш
3. Ауатартқыш тор
4. Басқару панелі
5. Корпусы
6. Ауаны хош иістендіргіш
7. Шығатын ауа торы

Басқару панелі (4)

8. Қосу/өшіру/жұмыс тәртіптерін таңдау түймесі «»
9. Төмен жылдамдық индикаторы
10. Орташа жылдамдық индикаторы
11. Максималдық жылдамдықтың индикаторы «»
12. Иондауды қосу/өшіру түймесі «»
13. Сүзгішті пайдалану уақытын тастау түймесі «»

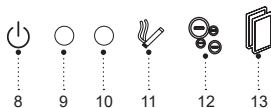
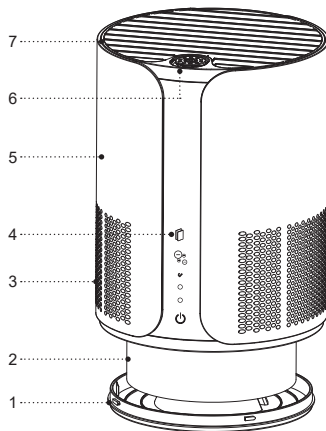

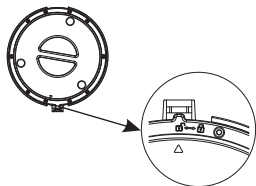

Cyp. 1

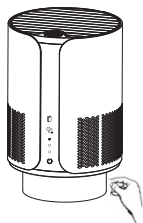

Cyp. 2

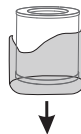

Cyp. 3

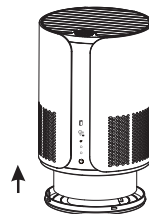

Cyp. 4

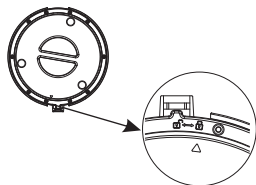

Cyp. 5

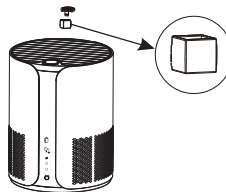

Cyp. 6

АУА ТАЗАРТҚЫШТЫҢ ЕРЕКШЕЛІКТЕРІ

Үй-жайдағы ауаны тазалау үшін сүзгіштер, ауаны иондаушы.

Алдын-ала сүзгіш:

- Сүзетін тор > 0,2 мм өлшемді шаңның бөлшектерін ұстайды, сүзгіш оңай тазаланады және оны көп рет пайдалануға болады.

HEPA-сүзгіш және көмірлік сүзгіш:

- HEPA-сүзгіш ауаны 2,5 мкм кем диаметрлі шаң бөлшектерінен тазартады, өсімдік тозаңдарын, қауіпті вирустар мен бактерияларды ұстап қалады.
- Белсендірілген көмір жағымсыз иістер мен темесі түтінін сіңіреді, аллергияларды ұстайды, өсімдік тозаңын, жануарлардың жүнін ұстап қалады.

Ауаны иондаушы:

Иондаушы адамдардың, жануарлардың және өсімдіктердің қалыпты өміріне қажетті крі қуаттандырылған иондармен ауаны қанықтырады. Иондау тәртібін пайдалана отырып, сіз таза таулы ауаны сезесіз.

НАЗАР АУДАРЫҢЫЗ! Ауа тазартқыш көміртек (CO) немесе радон (Rn) сияқты газдарды ұстамайды, сондықтан оны өрт болған немесе қауіпті химиялық заттарды лақтырған кезде ауаны тазалау үшін пайдалануға болмайды.

ҚАУІПСІЗДІК ШАРАЛАРЫ ЖӘНЕ ПАЙДАЛАНУ БОЙЫНША НҰСҚАУЛЫҚ

- Ауа тазартқышты пайдалану алдында пайдалануға беру жөніндегі нұсқаулықпен жіті танысыңыз, оқығаннан кейін болашақта пайдалану үшін сақтап қойыңыз.
- Құралды осы нұсқаулықта баяндалғандай оның тікелей мақсаты бойынша ғана пайдаланыңыз.
- Құралды дұрыс қолданбау оның бұзылуына, және пайдаланушыға немесе оның мүлкіне зиян келтіруге әкеп соғуы мүмкін және кепілдік жағдайы болып табылмайды.
- Заттаңбада көрсетілген құралдың жұмыс кернеуі электр желісінің кернеуіне сәйкес екеніне көз жеткізіңіз.
- Ауа тазартқышты тегіс, құрғақ және тұрақты бетке орналастырыңыз және пайдаланыңыз. Корпустан қабырғаға, жиһаз және интерьердің басқа заттарына дейінгі қашықтық 20 см кем болмауы керек, ал құралдың үстіндегі бос кеңістік 30 см бастап 50 см дейін болуы керек.
- Ауа тазартқышты үй-жайдан тыс жерде пайдалануға тыйым салынады.
- Құралды найзағай кезінде пайдалануға кеңес берілмейді.
- Құралды соққыдан, құлаудан, дірілден және басқа да механикалық әсерлерден сақтаңыз.
- Желіге қосылған құралды қараусыз қалдырмаңыз.
- Құралды жылу көздерінің, жылыту аспаптарының

- немесе ашық оттың тікелей жанында пайдаланылмайсыз.
- Құралды аэрозольдер пайдаланылатын немесе шашырайтын жерлерде, сондай-ақ тез тұтанатын сұйықтықтарға жақын жерлерде пайдалануға тыйым салынады.
 - Ауа тазартқышты, желілік бауды немесе желілік баудың айырын суға немесе басқа кез-келген сұйықтықтарға салуға болмайды.
 - Құралды ас үй бақалшағына жақын, жуынатын бөлмеде, бассейндер немесе басқа да су толтырылған сыйымдылықтарға жақын жерде пайдалануға болмайды.
 - Құрал суға құлап кеткен жағдайда дереу желілік бау айырын электр розеткасынан сурыңыз, содан кейін ғана құралды судан алып шығуға болады.
 - Қуаттандыру бауы ыстық беттерге және жиһаздың өткір жиектеріне тиюін болдырмаңыз.
 - Құралды пайдаланып болғаннан кейін немесе тазалау алдында электр желісінен ажыратыңыз. Құралды электр желісінен ажыратқан кезде тек желілік баудың айырынан ұстаңыз және оны электр розеткасынан абайлап шығарыңыз, желілік баудан тартпаңыз – бұл оның зақымдануына әкеліп, қысқа тұйықталуын тудыруы мүмкін.
 - Құрал корпусын, желілік сымды немесе желілік сым айырын су қолмен ұстамаңыз.
 - Жеткізілім жинағына кіретін шешілмелі бөлшектерді ғана пайдаланыңыз.

- Ауа тазартқыш жұмыс істеп тұрған кезде оның үстін жаппаңыз.
- Құрал корпусында бар саңылауларды жаппаңыз және оларға бөтен заттардың түсуіне жол бермеңіз.
- Құралды тұрақты түрде тазалап тұрыңыз.
- Балалардың қауіпсіздігі үшін орама ретінде пайдаланылатын полиэтилен пакеттерді қараусыз қалдырмаңыз.

Назар аударыңыз! Балаларға полиэтилен пакеттермен немесе қаптамалық үлдірмен ойнауға рұқсат етпеңіз. **Тұншығу қаупі бар!**

- Құрал балалардың пайдалануына арналмаған.
- Құралды ойыншық ретінде пайдалануын болдырмау үшін балаларды қадағалаңыз.
- Құрал жұмыс істеген кезде балаларға жұмыс бетіне, құралдың корпусына, желілік бауға немесе желілік баудың айырына жақындауына рұқсат бермеңіз.
- Егер жұмыс істеп тұрған құралдың маңында балалар немесе мүмкіндіктері шектеулі адамдар болса, онда ерекше назарда болыңыз.
- Жұмыс істеу уақытында және жұмыс циклдері арасындағы үзілістерде құралды балалардың қолы жетпейтін жерде орналастырыңыз.
- Дене, жүйке немесе сана мүмкіндіктері төмендетілген тұлғалардың (балаларды қоса алғанда) немесе оларда тәжірибесі немесе білімі

болмаса, егер олар бақыланбаса немесе олардың қауіпсіздігі үшін жауап беретін тұлғамен аспапты пайдалану туралы нұсқаулықтар берілген болмаса, аспап олардың пайдалануына арналмаған.

- Қуаттандыру бауының бүтіндігін жүйелі түрде тексеріп отырыңыз.
- Қуаттандыру бауы зақымданғанда қауіп тудырмау үшін оны дайындаушы, сервистік қызмет немесе баламалы білікті маман ауыстыруы тиіс.
- Құралды өздігіңізден жөндеуге тыйым салынады. Құралды өз бетіңізбен бөлшектемеңіз, кез-келген ақаулықтар пайда болған кезде, сондай-ақ құрал құлағаннан кейін оны электр желісінен ажыратыңыз және қызмет көрсету орталығына хабарласыңыз.
- Бұзылыстарға жол бермеу үшін құралды тек зауыттық қаптамада тасымалдаңыз.
- Құралды салқын және құрғақ жерде, балалардың және мүмкіндігі шектеулі адамдардың қолы жетпейтін жерде сақтаңыз.

ҚҰРАЛ ТЕК ТҰРМЫСТЫҚ ПАЙДАЛАНУҒА АРНАЛҒАН, ҚҰРАЛДЫ КОММЕРЦИЯЛЫҚ НЕМЕСЕ ЗЕРТХАНАЛЫҚ МАҚСАТТАРДА ПАЙДАЛАНУҒА ТЫЙЫМ САЛЫНАДЫ.

АЛҒАШ РЕТ ПАЙДАЛАНУ АЛДЫНДА

Құралды кері температурада тасымалдағаннан немесе сақтағаннан кейін оны қаптамадан шығарыңыз және пайдаланудың алдында 3 сағат күтіңіз.



- Құралды қаптамадан шығарыңыз және барлық қаптама материалдарын жойыңыз.
- Зауыт қаптамасын сақтап қойыңыз.
- Қауіпсіздік шаралары мен пайдалануға беруге қатысты ұсыныстармен танысыңыз.
- Жинақталымын тексеріңіз.
- Құралды зақымдануына қатысты байқаңыз зақымдануы болған жағдайда оны желіге қоспаңыз.
- Құралдың көрсетілген қуаттандыру кернеуі параметрлері электр желісінің параметрлеріне сәйкес келетініне көз жеткізіңіз. Құралды 60 Гц жиіліктегі электр желісінде пайдаланған кезде ешқандай қосымша әрекет қажет емес.

Ауа тазартқышты пайдаланудың алдында сүзгішті дайындау

НАЗАР АУДАРЫҢЫЗ!

Қақпақты (1) шешудің алдында қуаттандыру бауының айыры электрлік розеткаға салынбағанына көз жеткізіңіз.

- Ауа тазартқышты горизонталь етіп орналастырыңыз.

- Қақпақты (1) «» күйіне бұрап, оны шешіңіз (1-сур.).
- Ауа тазартқыштың корпусынан (5) сүзгішті (2) шығарыңыз (2-сур.).
- Сүзгіштерді қаптамадан шығарыңыз (3-сур.).
- Сүзгішті (2) ауа тазартқыштың корпусына (5) салыңыз (4-сур.).
- Қақпақты (1) орнына орнатып, оны «» күйіне бұраңыз (5-сур.).

АУА ТАЗАРТҚЫШТЫ ПАЙДАЛАНУ



- Ауа тазартқышты тегіс, құрғақ және тұрақты бетке орналастырыңыз және пайдаланыңыз. Корпустан қабырғаға, жиһаз және интерьердің басқа заттарына дейінгі қашықтық 20 см кем болмауы керек, ал құралдың үстіндегі бос кеңістік 30 см бастап 50 см дейін болуы керек.

Қосу



Басқару панелінің (4) түймелері сенсорлық және түймеге қол тигізу жеткілікті, түймеге әрбір қол тигізу дыбыстық белгімен сүйемелденеді.

- Қуаттандыру бауының айырын электрлік розеткаға қосыңыз, осы жерде дыбыстық белгі беріледі, ауа тазартқыш күту тәртібіне қосылады.
- Ауа тазартқышты қосу үшін басқару панеліндегі (4) қосу/өшіру/жұмыс тәртіптерін таңдау түймесіне (8) «» қол тигізіңіз, осы жерде ауа тазартқыш

аз жылдамдықта қосылады және индикатор (9) жанады.

- Ауа тазартқышты қосу үшін қосу/өшіру/жұмыс тәртіптерін таңдау түймесіне (8) «» 3-5 сек қол тигізіңіз, ауа тазартқыш күту тәртібіне көшеді, қуаттандыру бауының айырын электрлік розеткадан шығарыңыз.
- Жылдамдық тәртіптерін өзгерту үшін қосу/өшіру/жұмыс тәртіптерін таңдау түймесіне (8) «» қол тигізіңіз, жұмыстың жылдамдық тәртіптері индикаторлармен (9, 10, 11) расталады.
- Жұмыстың максималдық жылдамдығы (11) индикаторымен «» беріледі.

Ауаны иондау тәртібі

- Иондау тәртібін қосу үшін (12) түймеге «» қол тигізіңіз.
- Иондау тәртібін өшіру үшін (12) түймеге «» қаталап қол тигізіңіз.

Ауаны хош иістендіргіш

Хош иісті майларға арналған контейнерді шығарыңыз (6-сур.), хош иісті майдың бірнеше тамшысын тамызып, контейнерді орнына орнатыңыз.

- Сүзгіш жұмысының уақытын тастау
- Егер ауа тазартқыштың жұмыс уақыты кезінде (13) «» индикаторы қосылып, жанып-өшетін болса,

онда сүзгішті (2) тазалау немесе сүзгішті (2) ауыстыру керек.

НАЗАР АУДАРЫҢЫЗ! Қақпақты (1) шешудің алдында қуаттандыру бауының айыры электрлік розеткаға салынбағанына көз жеткізіңіз.

- Қақпақты (1) «а» күйіне бұрап, оны шешіңіз (1-сур.).
- Ауа тазартқыштың корпусынан (5) сүзгішті (2) шығарыңыз (2-сур.).
- Тиісті қондырмасы бар тұрмыстық шаңсорғышты пайдаланып, сүзгіштің (2) сыртқы бетінің шаңын сорыңыз.
- Сүзгішті (2) ауа тазартқыштың корпусына (5) салыңыз (3-сур.).
- Қақпақты (1) орнына орнатып, оны «б» күйіне бұраңыз (5-сур.).
- Қосу/өшіру/жұмыс тәртіптерін таңдау түймесіне (8) «с» қол тигізіп, ауа тазартқышты өшіріңіз.
- (13) түймеге «д» қол тигізіп, оны 3-5 секунд ұстап тұрыңыз, дыбыстық белгі беріледі және «е» индикаторы өшеді.

ТАЗАЛАУ ЖӘНЕ КҮТІМ

- Ауатазартқышты тазалау алдында оны өшіріп, қуаттандыру бауының айыры электрлік розеткаға салынбағанына көз жеткізіңіз.
- Алдыңғы корпусы (5) сәл дымқыл матамен сүртіңіз, артынан құрғатып сүртіңіз.

- Ауа тазартқышты тазалау үшін сұйық жуу құралдарын, абразивтік тазартқыш құралдарын және кез-келген еріткіштерді пайдалануға тыйым салынады.
- Электр тоғы соғу қаупінен сақтану үшін судың немесе кез-келген басқа сұйықтықтың ауа тазартқыш корпусының ішіне тиюіне жол бермеңіз.
- Ауа торларын (3, 7) тазарту үшін тиісті қондырмалары бар шаңсорғышты пайдалануға болады.
- Сүзгіштер қызметінің мерзімін ұзату үшін жүйелі түрде сүзгіштерді шығаруға, оларды шаңнан, қылшықтан ж.т.б.

САҚТАУ

- Ауа тазартқышты тазалағаннан кейін оны сақтау үшін құрғақ, салқын, балалар мен мүмкіндіктері шектеулі адамдардың қолы жетпейтін жерге алып қойыңыз.
- Ауа тазартқышты келесі пайдаланар алдында оның жұмыс қабілеттілігін, қуаттандыру бауын оқшаулаулың зақымдануы жоқ екендігін және қуаттандыру бауының айырының бүтіндігін тексеруге кеңес беріледі.

ЖЕТКІЗІЛІМ ЖИЫНТЫҒЫ

1. Орнатылған сүзгіштері бар ауа тазартқыш – 1 дана.
2. Нұсқаулық – 1 дана.

ТЕХНИКАЛЫҚ СИПАТТАМАЛАРЫ

- Электр қуаттандыруы: 220-240 В ~ 50 Гц
- Номиналдық тұтыну қуаттылығы: 25 Вт
- Теріс иондар шығыы: $\geq 10,0$ млн/см³ (ауа шығысы торынан 10 см)
- Үй-жайдың ауданы: 18 м² дейін
- Өндірістілігі: 150 м³/сағ

КӘДЕГЕ АСЫРУ



Қалдықтардың бақыланбай кәдеге асыруынан қоршаған ортаға немесе адамдардың денсаулығына зиян келтірмеу үшін, құрылғының немесе қуаттандыру элементтерінің (егер жиынтыққа кірсе) қызмет ету мерзімі аяқталғаннан кейін оларды әдеттегі тұрмыстық қалдықтармен бірге тастамаңыз, аспапты және қуаттандыру элементтерін одан әрі кәдеге асыру үшін арнайы пункттерге жіберіңіз.

Бұйымдарды кәдеге асыру кезінде пайда болатын қалдықтар белгіленген тәртіп бойынша келесі кәдеге асырылатын тәртіппен міндетті түрде жинауға жатады.

Берілген өнімді кәдеге асыру туралы қосымша ақпаратты алу үшін жергілікті муниципалитетке, тұрмыстық қалдықтарды пайдаға асыру қызметіне немесе осы өнімді сатып алған дүкенге жүгініңіз.

Өндіруші алдын-ала ескертусіз, құрылғының дизайнын, конструкциясы мен оның жалпы жұмыс ұстанымдарына әсер етпейтін техникалық сипаттамаларын өзгерту құқығын өзіне қалдырады.

Құрылғының қызмет ету мерзімі — 3 жыл

Өндірілген күні сериялық нөмірде көрсетілген.

Қандай да бір ақаулықтар табылған жағдайда дереу авторландырылған сервистік орталыққа жүгіну керек.



Hergestellt für «Ruste GmbH»,
Berggasse 18/18, 1090 Wien,
Österreich

Produced for «Ruste GmbH»,
Berggasse 18/18, 1090 Vienna, Austria

Изготовлено по заказу Русте Гмбх,
Бергассе 18/18, 1090 Вена, Австрия

Уполномоченное изготовителем
лицо: ООО «Грантэл»
143912, МО, г. Балашиха,
ш. Энтузиастов, вл. 1А
т.: +7 (495) 297-50-20,
e-mail: info@brayer.su

Made in China/Произведено в Китае

brayer.ru

