

МУЛЬТИМЕДИЙНАЯ АКУСТИЧЕСКАЯ СИСТЕМА 2.1

ПОЛНОЕ РУКОВОДСТВО ПОЛЬЗОВАТЕЛЯ

Начало эксплуатации

Благодарим Вас за приобретение мультимедийной акустической системы 2.1 GINZZU GM-428, в дальнейшем АС. Прежде чем начать эксплуатацию устройства, внимательно прочтите данное руководство, чтобы воспользоваться всеми возможностями мультимедийной системы и продлить срок её службы.

Мультимедийная акустическая система 2.1 предназначена для воспроизведения музыки, фильмов, компьютерных игр и другого аудио контента. АС система оснащена встроенным усилителем мощности и аудио кабелями, благодаря чему может использоваться совместно практически с любым источником аудио сигнала (телевизор, компьютер, ноутбук, музыкальный проигрыватель и др.). АС имеет Блютус-модуль, проигрыватель аудио файлов, FM-радио и пульт дистанционного управления.

Блютус-модуль АС совместим с большинством смартфонов, планшетов и с другими музыкальными устройствами с Блютус версией 2.1 или выше.

Корпус сабвуфера АС изготовлен из MDF. Этот материал идеально подходит по своим физическим свойствам для акустических систем. Сабвуфер предназначен для воспроизведения звука низкой частоты. Сателлиты изготовлены из высококачественных компонентов и служат для воспроизведения звука высоких и средних частот.

Комплект поставки

После открытия упаковки убедитесь, что в коробке находятся все элементы в соответствии со списком ниже. Если какие-то элементы отсутствуют, свяжитесь со своим поставщиком:

• Сабвуфер	1 шт
• Сателлиты фронтальные с кабелем подключения	2 шт
• Аудио кабель 2xRCA -> 3,5мм стерео джек	1 шт
• Антенна FM	1 шт
• Пульт дистанционного управления*	1 шт
• Руководство пользователя	1 шт
• Гарантийный талон	1 шт

*Батарейки к пульту дистанционного управления не обязательно поставляются в комплекте и в этом случае приобретаются отдельно.

ВНИМАНИЕ: Вынимайте батарейки из пульта, если не собираетесь его использовать в течении больше чем одна неделя

ВНИМАНИЕ: При воздействии минусовых температур при перевозке устройства не рекомендуется в помещении сразу включать устройство в сеть. Рекомендуем использовать устройство только при условии нахождения его при комнатной температуре не меньше чем 3 часа.

Основные функции и режимы работы:

- Пульт дистанционного управления ПДУ
- Воспроизведение с внешнего Блютус - устройства
- Воспроизведение с внешнего аудиоустройства (ПК, аудио проигрыватель, телевизор и др.)
- Воспроизведение с карт памяти SD и USB-flash
- FM-радио

Элементы управления

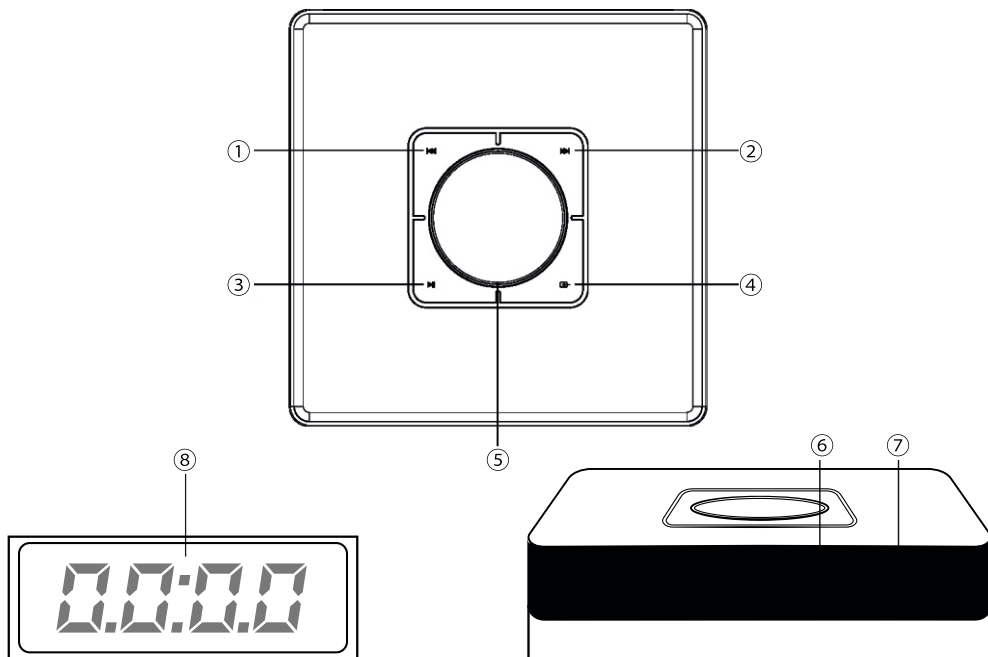



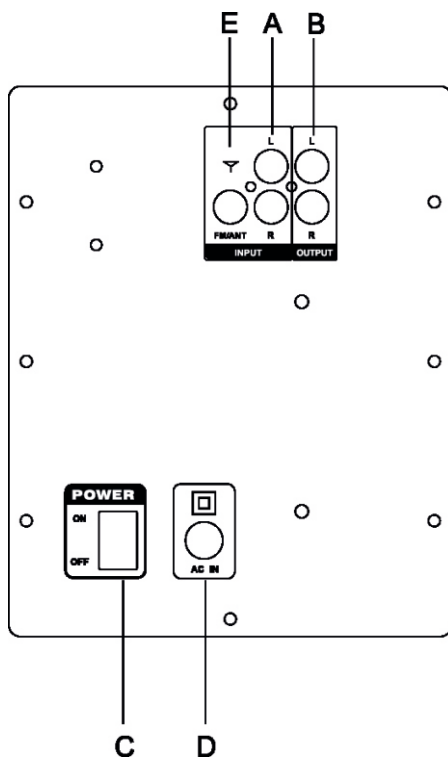



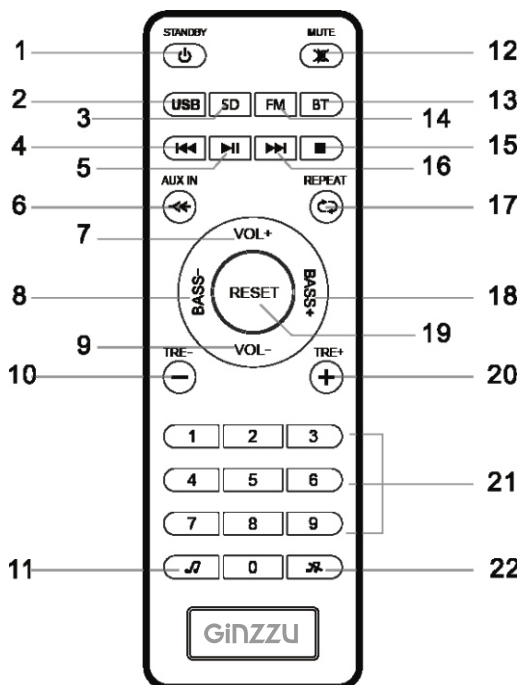

- ① Кнопка «**◀**» - переход к предыдущему аудио файлу в режиме Блютус/USB/SD или переход к предыдущей FM-станции в режиме FM;
- ② Кнопка «**▶**» - переход к следующему аудио файлу в режиме Блютус/USB/SD или переход к следующей FM-станции в режиме FM;
- ③ Кнопка «**⏸**»
 - 1) «нажатие 1 сек» - пауза/возобновления воспроизведения
 - 2) «нажатие 3 сек» - автоматический поиск FM-станций в режиме FM;
- ④ Кнопка «**⏮**» - переключение режимов работы «Блютус/USB/SD/FM/AUX»;
- ⑤ «VOLUME» - регулятор уровня громкости;
- ⑥ «SD» - слот для SD карт памяти;
- ⑦ «USB» - разъем для USB-flash памяти (8)
- ⑧ LED-дисплей





- Ⓐ - «INPUT» - для подключения к внешнему аудио устройству (ПК, TV и др.) при помощи аудио кабеля 2xRCA -> 3,5мм стерео джек (входит в комплект поставки)
- Ⓑ - «OUTPUT» - разъемы для подключения сателлитов
 - фронтальный правый сателлит к гнезду OUTPUT R
 - фронтальный левый сателлит к гнезду OUTPUT L
- Ⓒ - Кнопка «POWER» - вкл/выкл аудио системы
- Ⓓ - Шнур питания (AC 220-240V~50Hz)
- Ⓔ - «ANT» - антенна FM

Пульт дистанционного управления (ПДУ):



- ① «» - Вкл/выкл аудио системы (режим STANDBY ON/OFF) (Предварительно включить (C) питание AC);
- ② «USB» - воспроизведение USB-flash;
- ③ «SD» - воспроизведение SD card памяти;
- ④ «» - переход к предыдущему аудио файлу в режиме Блютус/USB/SD или переход к предыдущей FM-станции в режиме FM ;
- ⑤ «» - PLAY/PAUSE:
 - «нажатие 1 сек» - пауза/возобновления воспроизведения
 - «нажатие 3 сек» - автоматический поиск FM-станций в режиме FM;
- ⑥ «» AUX IN - воспроизведение с внешнего аудио устройства;
- ⑦ «VOL+» - увеличение громкости;
- ⑧ «BASS-» - уменьшение низких частот (НЧ);
- ⑨ «VOL-» - уменьшение громкости;
- ⑩ «TRE-» - уменьшение высоких частот (ВЧ);
- ⑪ «» - переключение режимов эквалайзера - POP/ROCK/JAZZ/CLASSIC/COUNTRY/BASS;
- ⑫ «» - MUTE - переход в режим без звука и обратно;
- ⑬ «BT» - воспроизведение с внешнего Блютус-устройства;
- ⑭ «FM» - воспроизведение «FM-радио»;
- ⑮ «» - STOP - в режимах «SD» и «USB»;
- ⑯ «» - переход к следующему аудио файлу в режиме Блютус/USB/SD или переход к следующей FM-станции в режиме FM;

- 17 «  » REPEAT - выбор режима повтора воспроизведения (повтор одного файла/повтор всех файлов);
- 18 «BASS+» - увеличение низких частот (НЧ);
- 19 «RESET» - отмена операции;
- 20 «TRE+» - увеличение высоких частот (ВЧ);
- 21 «0...9» - цифровое поле (для выбора номера трека в режимах USB/SD или станции FM в режиме FM);
- 22 «  » - выключение ранее установленного режима эквалайзера

Подключение акустической системы

Перед подключением убедитесь, что акустическая система не подключена к сети. Соедините сабвуфер с сателлитами при помощи кабелей, идущих от задней панели сателлита:

- фронтальный правый сателлит к гнезду **B** "OUTPUT R"
- фронтальный левый сателлит к гнезду **B** "OUTPUT L"

Сабвуфер можно расположить в любом удобном для Вас месте, лучше на полу, но необходимо учесть удобство использования ручного управления и управления пультом дистанционного управления. Фронтальные сателлиты необходимо расположить перед слушателем, по возможности на уровне головы, справа и слева от него.

ВНИМАНИЕ: 1) Существует опасность поражения электрическим током. Внутри корпуса имеется высокое напряжение. Ни при каких обстоятельствах не вскрывайте корпус акустической системы и не пытайтесь отремонтировать её самостоятельно во избежание поражения электрическим током.

2) Все операции по подключению и отключению кабелей и шнуров АС можно производить только при полностью обесточенной акустической системе. Полностью выключайте питание системы и вынимайте вилку из розетки, если система долгое время не используется.

Схема подключения

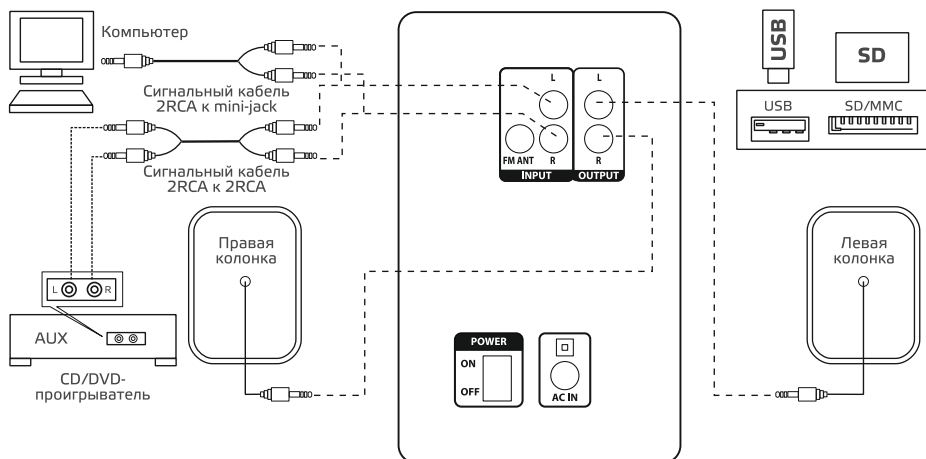

Первое включение

Обратите внимание, что АС может быть подключена только к линейному выходу источника сигнала, запрещается подключать систему к выходу усилителя, так как это может привести к выходу АС из строя. Перед подключением убедитесь, что АС отключена от сети.

Подключите акустическую систему к источнику сигнала, используя аудио кабель 2xRCA -> 3,5мм стерео джек (входит в комплект поставки). Штекеры RCA-M должны быть подключены к гнездам «INPUT» **A** на задней панели сабвуфера. Затем необходимо подключить стерео джек 3,5мм к аудио выходу внешнего устройства (проигрывателя). После этого подключите сабвуфер к сети с помощью шнура питания **D**. Перед включением акустической системы кнопкой **C** (положение ON) установите регулятор громкости **5** на нулевую отметку, чтобы при включении АС не допустить повреждения динамиков. Включите АС кнопкой **C** (в положение ON).

Выберите кнопкой «**←→**» **4** или соответствующей кнопкой на ПДУ необходимый режим работы Блютус/USB/SD/FM/AUX. Используйте регулятор громкости **5**, а также регулятор низких частот (НЧ) на ПДУ **8** и **17** и регулятор высоких частот (ВЧ) на ПДУ **10** и **19** для комфортного прослушивания.

Для часто использования АС доступен режим STANDBY. В этом режиме система не выключается полностью, а переходит в спящий режим (режим ожидания). При этом режиме электропотребление АС практически нулевое, что экономит электроэнергию. Включить и выключить этот режим можно кнопкой **1** на ПДУ.

После окончания использования не забывайте отключить от сети АС кнопкой **C** (положение OFF) и также вынуть шнур питания **B** из розетки.

Прослушивание музыки

1. Воспроизведение музыки с внешнего Блютус устройства.

ВНИМАНИЕ: Рабочее расстояние между колонкой и подключаемым внешним Блютус устройством должно быть не более 10 метров.

На подключаемом внешнем устройстве включите функцию Блютус и выполните поиск. Когда на дисплее внешнего устройства появится список обнаруженных устройств, выберите Вашу АС. После завершения процесса подключения внешнего устройства на LED дисплее **8** перестанет мигать значок BT.

В большинстве случаев после разрыва Блютус соединения АС автоматически повторно подключается к Вашему внешнему устройству. Если автоматическое соединение не произошло выключите и включите питание АС. При включении АС начнёт устанавливать Блютус-соединение с последним подключённым устройством. Если функция Блютус устройства включена, Блютус-подключение устанавливается автоматически.

Включите воспроизведение музыки на Вашем внешнем Блютус-устройстве. Для паузы и возобновления воспроизведения используйте кнопку **3** (на ПДУ кнопка **5**). Используйте кнопки **1** и **2** (на ПДУ это кнопки **4** и **16**) для перехода к предыдущему/следующему файлу. Для регулировки громкости используйте регулятор уровня громкости **5** или кнопки ПДУ **7** и **9**. Если необходимо быстро выключить звук, то лучше всего использовать режим MUTE. Он

включается кнопкой ⑫ на ПДУ. Для того чтобы снова включить звук нажмите эту же кнопку. Вы также можете регулировать громкость и переключать файлы с помощью меню или кнопок внешнего устройства.

2. Воспроизведение музыки с внешнего аудио устройства через AUX

Подключите внешнее устройство (MP3 плеер, телевизор, планшетный ПК, смартфон, ноутбук или мобильный телефон) к интерфейсу (A) «INPUT» при помощи аудио кабеля 2xRCA -> 3,5мм стерео джек (входит в комплект поставки).

Включите воспроизведение музыки на внешнем устройстве. Для паузы и возобновления воспроизведения используйте кнопку ③ (на ПДУ кнопка ⑤).

Используйте кнопки ① и ② (на ПДУ это кнопки ④ и ⑯) для перехода к предыдущему/следующему файлу. Для регулировки громкости используйте регулятор уровня громкости ⑤ или кнопки на ПДУ ⑦ и ⑨. Если необходимо быстро выключить звук, то лучше всего использовать режим MUTE. Он включается кнопкой ⑫ на ПДУ. Для того чтобы снова включить звук нажмите эту же кнопку. Вы также можете регулировать громкость и переключать файлы с помощью меню или кнопок внешнего устройства.

3. Воспроизведение с карт памяти TF и USB-flash

Вставьте SD карту памяти в слот ⑥ «SD» или USB-flash в разъем ⑦ «USB». Воспроизведение аудио файлов MP3 начнётся автоматически. При этом на LED дисплее ⑧ сначала отобразится номер файла MP3, а после этого начнётся отсчёт времени воспроизведения от начала. Формат файловой системы SD или USB-flash должен быть FAT32. Объем памяти не более 32 Гб. Для быстрого переключения в режим проигрывателя можно также пользоваться кнопками ② и ③ на ПДУ.



Для паузы и возобновления воспроизведения используйте кнопку ③ (на ПДУ кнопка ⑤). Используйте кнопки ① и ② (на ПДУ это кнопки ④ и ⑯) для перехода к предыдущему/следующему файлу. Для регулировки громкости используйте регулятор уровня громкости ⑤ или кнопки на ПДУ ⑦ и ⑨. Если необходимо быстро выключить звук, то лучше всего использовать режим MUTE. Он включается кнопкой ⑫ на ПДУ. Для того чтобы снова включить звук нажмите эту же кнопку.

Кнопкой ⑰ на ПДУ можно выбрать режим повтора воспроизведения файлов MP3 (повтор одного файла или повтор всех файлов).

В режиме проигрывателя доступен режим EQ эквалайзер. При нажатии на ПДУ кнопки ⑪ последовательно будут доступны следующие предустановленные настройки: POP/ROCK/JAZZ/CLASSIC/COUNTRY/BASS. Выключить режим эквалайзера можно кнопкой ⑳ на ПДУ.

4. FM-радио

Вставьте антенну FM, (входит в комплект поставки) в разъем E. Нажимая кнопку ④ или кнопку ⑱ на ПДУ выберите режим работы «FM-радио». При этом режиме «Нажатие 3 сек» кнопки ③, на ПДУ кнопки ⑤, запускает автоматическое сканирование и сохранение станций FM диапазона. При этом на LED дисплее ⑧ сначала отобразится порядковый номер сохраняемой станции, а затем её частота. Используйте кнопки ① и ② (на ПДУ это кнопки ④ и ⑯) для перехода к предыдущей/следующей станции FM. Если необходимо быстро выключить звук, то лучше

всего использовать режим MUTE. Он включается кнопкой  на ПДУ. Для того чтобы снова включить звук нажмите эту же кнопку. Обратите внимание, что качество приёма зависит от положения антенны .

Технические характеристики

Мощность RMS (Вт)	70 Вт
USB вход	Да
Поддержка карт SD (Secure Digital)	Да
FM радио	Да
Эквалайзер	Да
Усилитель встроенный	Да
Соотношение сигнал/шум	>80
Вход	стерео вход (2RCA)
MP3 плеер	SD card, USB-flash
Поддерживаемые форматы аудио файлов	MP3, WAV, WMA
Макс. объем внешнего накопителя	до 32 Гб
Формат файловой системы внеш. накопителя:	FAT32
Пульт ДУ	Да
LED дисплей	Да
Диапазон FM-радио	87.5-108.0МГц
Версия Блютус	V5.0
Макс. дальность связи:	прибл.10м в пределах прямой видимости*

Сабвуфер:

Динамик	6,5" (16,51см)
Мощность (Вт)	40 Вт
Сопротивление (Ом)	4 Ом
Частотный диапазон	40 Гц -150 кГц
Фазоинвертор	Да
Магнитное экранирование	Да
Корпус	MDF
Габаритные размеры (Ш*Г*В, мм)	250*250*315

Сателлиты:

Динамики	2 x 3" (7,62см)
Мощность (Вт)	2 x15Вт
Сопротивление (Ом)	4 Ом
Частотный диапазон (Гц-КГц)	50Гц-20КГц
Корпус	MDF
Габаритные размеры (Ш*Г*В, мм)	105*105*315

** Действительный диапазон может отличаться при наличии таких факторов, как препятствия между устройствами, магнитные поля, статическое электричество, чувствительность приема, характеристики антенны, операционная система, программное приложение и тд.

*** Конструкция и характеристики акустической системы и её компонентов могут изменяться без предвари-

тельного уведомления и не могут служить основанием для претензий. Дизайн и технические характеристики акустической системы и её компонентов могут быть изменены без предупреждения.

Устранение неисправностей

Если АС не работает должным образом, попытайтесь самостоятельно определить проблему в списке типичных неполадок и выполните перечисленные меры по их устранению.

Типичные неполадки и способы их устранения

1. Не включается

- Проверьте подключение к сети
- Включите выключатель

2. Нет звука

- Регулятор громкости выкрутить из минимума
- Подключите правильно источник сигнала
- Проверьте Блютус соединение
- Выключите режим без звука (MUTE)

3. Нет воспроизведения с внешнего носителя

- Проверьте формат файловой системы SD карты или USB-flash

4. Искажение звука

- Уменьшить величину входного сигнала регулятором громкости АС или на источнике сигнала

5. Не работает пульт ДУ

- Замените батарейки на новые

6. Невозможно установить соединение с внешними Блютус устройствами

- Для регистрации обеспечьте минимальное расстояние между колонкой и Вашим мобильным устройством (не более 1 метра)
- Проверьте, чтобы в меню Вашего Блютус устройства был активирован параметр "Видимый для других Блютус устройств"
- Некоторые внешние Блютус устройства после регистрации требуют отдельной операции установки Блютус соединения. Для этого, из списка зарегистрированных устройств в Вашем мобильном устройстве выберите название Вашей АС, и произведите операцию "Установка соединения".
- Если после разрыва связи, вызванного превышением рабочего расстояния 10 м или отключением Блютус на внешнем мобильном устройстве, автоматического соединения не произошло, выключите и включите питание колонки.

Если выше перечисленные действия не помогают, обратитесь к Вашему поставщику или в сервисный центр.

Меры предосторожности и безопасности

Устройство предназначено исключительно для использования в быту и должно быть использовано по прямому назначению.

ВНИМАНИЕ! Используется высокое напряжение 220-240 В 50 Гц. Для предотвращения поражения электрическим током, короткого замыкания и возгорания:

- Перед включением проверьте соответствие типа розетки, напряжения в ней; надежность и правильность всех электрических соединений; надежность заземления.
- Перед обслуживанием (чисткой) устройства обязательно отключите питание, вытянув вилку из розетки. Никогда не тяните за кабель.
- Не нарушайте изоляцию силового кабеля, не зажимайте кабель и не ставьте на него тяжелые предметы. Не используйте поврежденный кабель, штепсельную вилку, а также неисправную розетку. При повреждении кабеля отключите питание и обратитесь в АСЦ для замены кабеля.
- Не подвергайте продукт воздействию дождя или влаги. Если влага или другая жидкость попали внутрь устройства, на кабель или розетку, отключите питание и дождитесь полного высыхания. В приборе нет частей, которые должен обслуживать пользователь. Если прибор нуждается в ремонте, обращайтесь исключительно в авторизованные сервисные центры. Список адресов и телефонов Авторизованных сервисных центров можно найти на сайте www.ginzzu.com. Несоблюдение перечисленных требований по эксплуатации и хранению лишает вас гарантийного обслуживания.
- Производитель не несет ответственности за какие-либо повреждения, возникшие вследствие неправильного использования прибора или несоблюдения мер предосторожности и безопасности.
- Устройство сохраняет работоспособность и параметры при температуре окружающего воздуха от -10°C до +40°C

ЧИСТКА И УХОД

Перед тем как чистить устройство, его нужно отключить от розетки. Протирайте поверхности устройства чистой и сухой тканью. При наличии устойчивых пятен можно слегка смочить ткань. Запрещается использовать для очистки прибора спирт, бензин и другие агрессивные вещества, так как это может привести к повреждению пластика или покрытия.

ТРАНСПОРТИРОВКА И ХРАНЕНИЕ

В упакованном виде устройство может транспортироваться в крытых транспортных средствах любого вида и храниться в закрытых помещениях в соответствии с ГОСТ 15150-69 с защитой от непосредственного воздействия атмосферных осадков, солнечного излучения и механических повреждений.

БЕЗОПАСНАЯ УТИЛИЗАЦИЯ

Утилизация устройства, потерявшего потребительские свойства, осуществляется в соответствии с действующим законодательством. За более подробной информацией об утилизации обращайтесь к местным властям.

ГАРАНТИЙНЫЙ ТАЛОН

УВАЖАЕМЫЙ ПОКУПАТЕЛЬ!

Благодарим Вас за покупку изделия компании "Ginzzu Technology Limited" (далее – Производитель) и надеемся, что оно Вам понравится. Рекомендуем Вам перед началом использования изделия внимательно прочитать Инструкцию по эксплуатации, а если потребуетсa гарантийное обслуживание - обратиться в Авторизованный Сервисный Центр (АСЦ). Адреса и телефоны АСЦ Вы можете узнать на сайте www.ginzzu.com.

Данным гарантийным талоном Производитель подтверждает принятие на себя обязательств по удовлетворению требований потребителей, установленных действующим законодательством о защите прав потребителей. В случае обнаружения недостатков изделия, возникших по вине Производителя, Производитель обеспечивает в течение гарантийного срока ремонт или замену изделия на аналогичное за свой счет. Данная гарантия применима только к изделиям, используемым в личных (семейных) бытовых целях. Производитель оставляет за собой право отказать в удовлетворении требований потребителей по гарантийным обязательствам в случае несоблюдения изложенных ниже условий.

УСЛОВИЯ ГАРАНТИЙНЫХ ОБЯЗАТЕЛЬСТВ

1. Гарантийные обязательства на территории Российской Федерации (РФ) распространяются только на изделия, предназначенные Производителем для поставок и реализации на территории РФ, приобретенные в РФ и прошедшие сертификацию на соответствие стандартам РФ.

2. На данный товар Производителем устанавливается **гарантийный срок – 1 (один) год, срок службы – 3 (три) года**. На аккумуляторные батареи для мобильных телефонов, смартфонов, планшетов, BT колонок устанавливается гарантийный срок – 3 (три) месяца. На элементы питания устанавливается срок годности – 3 (три) года. Гарантия начинается со дня приобретения товара и заканчивается после истечения гарантийного срока. Дата приобретения товара подтверждается наличием кассового или товарного чека, или другого документа. Сохраняйте кассовый (товарный) чек и данный Гарантийный талон в течение всего гарантийного срока!

3. Гарантия выполняется только при наличии: дефектного изделия с комплектом поставки; оригинала документа, подтверждающего покупку изделия; правильно и четко заполненного Гарантийного талона. В талоне должны быть указаны: наименование модели изделия, дата покупки; четкая печать организации, продавшей изделие; подпись покупателя об ознакомлении с условиями настоящей гарантии.

4. Гарантия выполняется при условии соблюдения правил эксплуатации, а также требований, изложенных в данном документе и в Инструкции по эксплуатации.

5. Гарантийный ремонт и обслуживание оборудования осуществляется в течение 45 дней с момента обращения в АСЦ. Все замененные изделия и детали становятся собственностью Производителя.

6. Гарантийные обязательства не распространяются на детали отделки и корпуса, батареи и элементы питания (батарейки), соединительные кабели и прочие детали, обладающие ограниченным сроком использования.

7. Изготовитель не несет гарантийные обязательства в следующих случаях:

- ▶ Если изделие, предназначенное для личных (бытовых, семейных) нужд, использовалось для осуществления предпринимательской деятельности, а также в иных целях, не соответствующих его прямому назначению;

- ▶ В случае нарушения правил и условий эксплуатации, хранения и транспортировки, изложенных в Инструкции по эксплуатации;

- ▶ Если изделие имеет следы попыток несанкционированного вскрытия, самостоятельного ремонта;

- ▶ Если дефект вызван изменением конструкции или схемы изделия, подключением внешних устройств, не предусмотренных Производителем;

- ▶ Если дефект вызван эксплуатацией неисправного изделия либо в составе комплекта неисправного оборудования;

- ▶ Если дефект вызван: воздействием непреодолимых сил, несчастными случаями, умышленными или неосторожными действиями потребителя или третьих лиц; воздействием влаги, высоких или низких температур, высокого напряжения, коррозией, попаданием внутрь изделия посторонних предметов, жидкостей или насекомых;

- ▶ Если Гарантийный талон заполнен не полностью, неправильно или неразборчиво; данные, указанные в Гарантийном талоне, изменены, стерты или переписаны.

Техническая поддержка продукции: vk.com/ginzzu_tm

Общая информация: www.ginzzu.com

Наименование модели	Дата покупки	Подпись и печать



СЕРТИФИКАТ СООТВЕТСТВИЯ ЕАЭС № ТС RU C-CN.AG03.B.17350
 Орган по сертификации: ООО «АЛЬСЕНА» РФ, 115230, г. Москва, пр-д
 Хлебозаводский, д. 7, стр. 9, офис 58. Соответствует требованиям: ТР
 ТС 020/2011 «Электромагнитная совместимость технических
 средств»; ТР ТС 004/2011 «О безопасности низковольтного
 оборудования» Срок действия: с 21.05.2018 по 20.05.2023

337

ИМПОРТЕР: ООО "ГИНЗУ"
 125502, Россия, г.Москва,
 ул.Лавочкина, д.19, стр.3

Производитель: Гинзу Технолджи
 Лимитед, Китай, Ван Чай, Локард
 роад, 160-174, Юксю билдинг, 803, 8F.
 Гарантия: 1 год. Срок службы: 3 года.

ДАТА
 ПРОИЗВОДСТВА

1	2	3	4
5	6	7	8
9	10	11	12
2020		2021	

Сделано в Китае



GINZZU LLC
WWW.GINZZU.COM

Copyright © GINZZU LLC. All rights reserved. All brand names are registered trademarks of their respective owners. Specifications are subject to change without prior notice.

Техническая поддержка и обновлённая версия данного руководства размещена на сайте www.ginzzu.ru