



**Руководство по установке  
и эксплуатации  
УФ-лампы Perenio®**

(артикулы: PELUV01, PEKUV01)



## Введение

УФ-лампа представляет собой ртутную лампу низкого давления, предназначенную для уничтожения микробов и пылевых клещей ультрафиолетовым излучением в месте ее установки.

В настоящем руководстве содержится подробное описание УФ-лампы, а также инструкции по ее установке и эксплуатации.

## Авторские права

Авторское право ©Perenio IoT spol s r.o. Все права защищены.

Торговая марка **Perenio<sup>®</sup> Smart Health** принадлежит компании Perenio IoT spol s r.o. (далее по тексту – Perenio IoT). Все другие схожие торговые марки и их названия, а также логотипы и другие символы, являются собственностью их соответствующих владельцев\*.

Материалы, представленные под именем **Perenio<sup>®</sup> Smart Health** и содержащиеся в данном руководстве, охраняются в соответствии с международным и местным законодательством, в том числе законами об авторском праве и смежных правах. Любое воспроизведение, копирование, публикация, дальнейшее распространение или публичный показ материалов, представленных в настоящем документе (полностью либо частично), допускается только после получения соответствующего письменного разрешения правообладателя. Любое несанкционированное использование материалов настоящего руководства может привести к возникновению гражданской ответственности и уголовному преследованию нарушителя в соответствии с действующим законодательством.

Любые возможные упоминания названий других компаний, торговых марок и оборудования в данном документе приводятся исключительно в целях разъяснения и описания работы устройств и не нарушают чьих-либо прав на интеллектуальную собственность.

\***iOS** – зарегистрированная торговая марка CISCO TECHNOLOGY, INC., **Android** – зарегистрированная торговая марка Google Inc., **Google Play** и **Google Home** – торговые марки Google Inc., **App Store**, **Apple Siri** – зарегистрированная торговая марка Apple Inc., **Linux** – зарегистрированная торговая марка Linus Torvalds, **Yandex** – зарегистрированная торговая марка YANDEX LLC., **Amazon Alexa** – зарегистрированная торговая марка Amazon Technologies, Inc., **Маруся** – голосовой помощник, разработанный Mail.ru Group.

## Ответственность и техническая поддержка

Настоящий документ подготовлен в соответствии со всеми необходимыми требованиями и содержит подробную информацию по установке, настройке и эксплуатации устройства, являющуюся актуальной на дату его выдачи.

Компания Perenio IoT оставляет за собой право модифицировать устройство и вносить правки и изменения в данный документ без предварительного уведомления пользователей и не несет ответственности за возможные негативные последствия, возникшие вследствие использования устаревшей версии документа, а также за любые возможные технические и типографические ошибки либо опущения и случайный либо связанный ущерб, который может возникнуть вследствие передачи данного документа или использования устройств.

Компания Perenio IoT не дает никаких гарантий в отношении приведенного в настоящем документе материала, включая, помимо прочего, товарное состояние и пригодность устройства для конкретного способа применения.

По всем техническим вопросам следует обращаться к местному представителю компании Perenio IoT либо в отдел техподдержки на сайте **perenio.by/perenio.ru**.

Наиболее часто возникающие проблемы описаны в Разделе 7 настоящего документа и на веб-сайте **perenio.by/perenio.ru** где также можно скачать последнюю версию данного руководства.

Сведения о производителе:

«Перенио IoT спол с р.о» (Perenio IoT spol s r.o.)

Чехия, Ржичани – Язловице 251 01, На Длоухем, 79

(Na Dlouhem 79, Ricany – Jazlovice 251 01, Czech Republic)

**perenio.com**

## Соответствие стандартам



Устройство имеет сертификат соответствия CE и отвечает требованиям следующих директив Европейского Союза:

- Директива 2014/30/EU об электромагнитной совместимости;
- Директива 2014/35/EU о низковольтном оборудовании.



Устройство соответствует требованиям к маркировке UKCA, необходимым для продажи устройства на территории Великобритании



Устройство прошло все установленные в технических регламентах Таможенного союза процедуры оценки и соответствует нормам стран Таможенного союза



Устройство отвечает требованиям Директивы RoHS 2011/65/EU об ограничении содержания вредных веществ



Данное устройство нельзя подвергать утилизации вместе с бытовыми отходами в соответствии с Директивой 2002/96/EC об утилизации электрического и электронного оборудования (WEEE)

Для защиты окружающей среды и здоровья людей устройство утилизируется согласно утвержденным инструкциям по безопасной утилизации. Для получения дополнительной информации о способах правильной утилизации следует обратиться к поставщику устройств или в местные органы, отвечающие за утилизацию отходов



Сведения о полученных сертификатах указаны в разделе 6 настоящего документа. Копии сертификатов и отчетов можно найти в соответствующем разделе на сайте **[perenio.by/perenio.ru](http://perenio.by/perenio.ru)**.

BG	CZ	DE	ES	FR
GR	IT	KZ	LT	LV
NL	NO	PL	RO	RU
SE	SK	TR	UA	UK

## Ограничения и предупреждения

Перед началом установки и эксплуатации устройства необходимо внимательно прочитать информацию, содержащуюся в данном разделе документа.

**ВНИМАНИЕ!** Предупреждения, меры предосторожности и инструкции, содержащиеся в данном документе, не могут содержать все возможные опасные ситуации. Следует руководствоваться здравым смыслом при использовании устройства.

## Правила безопасного использования

1. Использовать устройство только в соответствии с описанием, указанным в настоящем документе. Нарушение инструкций может привести к возникновению пожара и другим опасным ситуациям, а также травмам.
2. Проветривать помещение на протяжении **не менее 30 минут** после окончания работы УФ-лампы.
3. Наиболее эффективным способом считается использование устройства в помещениях без циркуляции воздуха при температуре +25°C.
4. Рекомендуется размещать устройство на расстоянии не менее 1,8 м от резиновых и пластиковых изделий, таких как гибкий воздуховод, изоляция проводов, фильтры и т.п., поскольку ультрафиолетовое излучение может их повредить. В противном случае указанные материалы должны быть защищены от прямого УФ-излучения лентой из алюминиевой фольги.
5. Не использовать устройство при наличии на нем повреждений и трещин.
6. Не устанавливать устройство вне помещения, а также вблизи источников воды, включая увлажнители воздуха.
7. Не подвергать устройство воздействию прямых солнечных лучей, а также влаги и вибрации.
8. Не ронять, не бросать, не разбирать устройство и не пытаться починить его самостоятельно.
9. Не использовать устройство с повреждённым шнуром питания и не размещать шнур рядом с радиаторами, плитами или нагревателями.
10. Не использовать для очистки устройства чистящие и моющие средства.
11. Перед включением устройства следует удалять грязь и отпечатки пальцев с поверхности УФ-трубки хлопчатобумажной тканью, чтобы не сокращать срок службы данной УФ-трубки.
12. Рекомендуется заменять УФ-трубку не реже одного раза в год, независимо от ее состояния.
13. Если УФ-трубка разбилась, необходимо смести все осколки в пластиковый пакет, запечатать его и утилизировать надлежащим образом, а также тщательно проветрить помещение, поскольку в устройстве содержится ртуть. Не использовать пылесос для сбора осколков. За более подробной

информацией по правильной утилизации следует обратиться в местную организацию по сбору и вывозу отходов.

14. Не подпускать детей к устройству, поскольку излучаемый свет может быть привлекательным для них. Существует риск получения серьезных травм. Данное устройство предназначено для использования исключительно взрослыми.

### **Предостережения и меры предосторожности**

1. **УФ-лампа не является изделием медицинского назначения.**
2. Запрещено присутствие людей, домашних животных и растений в помещении, подверженном воздействию ультрафиолетового излучения и/или озона.
3. **Запрещено смотреть на работающую УФ-трубку, поскольку любое воздействие ультрафиолета приводит к серьезным повреждениям глаз, а также может привести к поражению кожи. Поэтому если устройство включено, необходимо носить соответствующие средства для защиты для глаз и кожи от воздействия ультрафиолетовых лучей.**
4. Проглатывание или контакт с ртутью или ее парами опасен для здоровья. Не допускать контакта с ртутью, если устройство повреждено.
5. Не прикасаться к УФ-трубке мокрыми руками.
6. Устройство не предназначено для удаления активно растущей плесени. Воздействие ультрафиолета на растущую плесень может вызвать раздражение дыхательных путей и появление аллергических симптомов.
7. Воздействие УФ-излучения может привести к обесцвечиванию ткани и картин.
8. Ультрафиолетовое излучение устройства не обеспечивает эффект загара, а его воздействие на открытые участки кожи в течение более 2-3 минут вызывает ожоги.
9. Чтобы предотвратить воздействие УФ-лучей, необходимо отключать устройство от источника питания сразу после завершения дезинфекции.
10. Следует ознакомиться со всеми инструкциями и мерами предосторожности, содержащимися в кратком и полном руководствах. Несоблюдение инструкций производителя может привести к пожару, поражению электрическим током и другим опасным ситуациям, включая травмы.

### **Предупреждения, связанные с озоном и УФ-излучением**

Обеззараживающее действие УФ-лампы **PELUV01 Perenio<sup>®</sup> Smart Health** связано с использованием излучения в диапазоне от 260 нм до 275 нм.

Указанные длины волн являются пиковыми для достижения бактерицидного эффекта уничтожения клеток патогенных организмов. Также работа лампы

приводит к образованию озона в воздухе, который не только убивает микроорганизмы, но и эффективно устраняет запахи. Данный вид обеззараживания не приносит вреда окружающей среде и не требует специальных условий обслуживания и хранения.

Тем не менее, сам озон крайне токсичен и может оказывать неблагоприятное воздействие на здоровье человека, например:

- боль в груди, кашель, одышка и раздражение горла;
- хронические респираторные заболевания, такие как астма;
- снижение способности организма бороться с респираторными инфекциями;
- воспаление и повреждение слизистой оболочки лёгких.

Воздействие ультрафиолета может вызвать следующие неблагоприятные последствия:

- ожоги кожи и глаз;
- различные мутации (рак кожи, меланома кожи, преждевременное старение).

В связи с этим необходимо проявлять крайнюю осторожность при эксплуатации УФ-ламп **PELUV01** и следовать всем инструкциям, содержащимся в настоящем документе.

**ВНИМАНИЕ!** Вся продукция и мобильное приложение Компании (включая любое будущее программное и аппаратное обеспечение собственной разработки или сторонних производителей) не предназначены для оперативного реагирования на аварийные ситуации и не могут использоваться как средства пожаротушения и/или устранения последствий чрезвычайных ситуаций, включая, помимо прочего, пожары, затопления, утечки или взрывы газа, взломы и кражи, а также стихийные бедствия и прочие форс-мажорные обстоятельства, приводящие к ущербу и/или убыткам, понесенным пользователем или причиненным его имуществу, личной собственности и/или другим продуктам, устройствам, персональным данным и конфиденциальности.



## Содержание

Введение.....	3
Авторские права .....	3
Ответственность и техническая поддержка.....	4
Соответствие стандартам .....	5
Ограничения и предупреждения .....	6
Содержание.....	9
1 Общее описание и характеристики .....	11
1.1 Назначение устройства.....	11
1.2 Технические характеристики .....	13
1.3 Комплект поставки.....	14
1.4 Упаковка и маркировка .....	15
2 Установка и эксплуатация .....	16
2.1 Сборка и подготовка к работе .....	16
2.2 Общие правила УФ-обработки .....	18
2.2.1 Правила эксплуатации УФ-лампы при удаленном управлении.....	19
2.2.2 Правила эксплуатации УФ-лампы при ручном управлении.....	19
2.2.3 Рекомендуемое время воздействия .....	20
2.3 Удаленное управление через мобильное приложение «Perenio Smart» ...	20
2.4 Удаленное управление через мобильное приложение «Perenio Lite» .....	27
2.5 Удаленное управление через голосовые помощники .....	31
2.6 Управление вручную .....	32
3 Техническое обслуживание и ремонт .....	33
4 Гарантийные обязательства.....	34
5 Хранение, транспортировка и утилизация .....	37
6 Прочая информация .....	38
7 Поиск и устранение неисправностей .....	40
8 Глоссарий.....	41

## Рисунки и таблицы

Рисунок 1 - Внешний вид .....	11
-------------------------------	----

---

Рисунок 2 – Разъемы и комплектующие.....	12
Рисунок 3 - Комплект поставки.....	14
Рисунок 4 – Примеры установки .....	16
Рисунок 5 – Схема подключения к электросети (с розеткой Power Link Wi-Fi) .	20
Рисунок 6 – Схема подключения к электросети (без Power Link).....	32
Таблица 1 - Основные технические характеристики УФ-лампы.....	13
Таблица 2 - Рекомендуемое время воздействия .....	20
Таблица 3 - Типичные ошибки и способы их устранения.....	40

## **Подключение к приложению «Perenio Smart»**

A. УСТАНОВКА МОБИЛЬНОГО ПРИЛОЖЕНИЯ «PERENIO SMART».....	21
B. ПРОЦЕСС ПОДКЛЮЧЕНИЯ (POWER LINK WI-FI) .....	22
C. УСТАНОВКА ТАЙМЕРА .....	23

## **Подключение к приложению «Perenio Lite»**

D. УСТАНОВКА МОБИЛЬНОГО ПРИЛОЖЕНИЯ «PERENIO LITE».....	27
E. ПРОЦЕСС ПОДКЛЮЧЕНИЯ (POWER LINK WI-FI).....	28
F. НАСТРОЙКА ТАЙМЕРОВ .....	29

## 1 Общее описание и характеристики

### 1.1 Назначение устройства

Ультрафиолетовая лампа **PELUV01** торговой марки **Perenio<sup>®</sup> Smart Health** предназначена для уничтожения микробов и пылевых клещей в месте ее установки. Лампа работает по принципу коротковолнового ультрафиолетового излучения в диапазоне 260-275 нм и уничтожает бактерии за счет выжигания их ДНК и хромосом. Также генерируется озон, который окисляет воздух, тем самым уничтожая бактерии и запах даже в труднодоступных местах.

Основные преимущества использования УФ-лампы:

- обеззараживание ультрафиолетом и озоном;
- дезинфекция больших по объему помещений;
- равномерность освещения и отсутствие шумов за счет наличия балласта;
- длительный срок эксплуатации УФ-трубки;
- возможность удаленного управления через мобильное приложение при подключении к интеллектуальной розетке Power Link;
- простота использования – не требуется никаких настроек;
- возможность монтажа на горизонтальную и вертикальную поверхность.



**Рисунок 1** - Внешний вид



Рисунок 2 – Разъемы и комплектующие

## Назначение кнопок, разъемов и индикаторов

### Цоколь УФ-трубки

Компонент УФ-лампы, используемый для вставки УФ-трубки в держатель

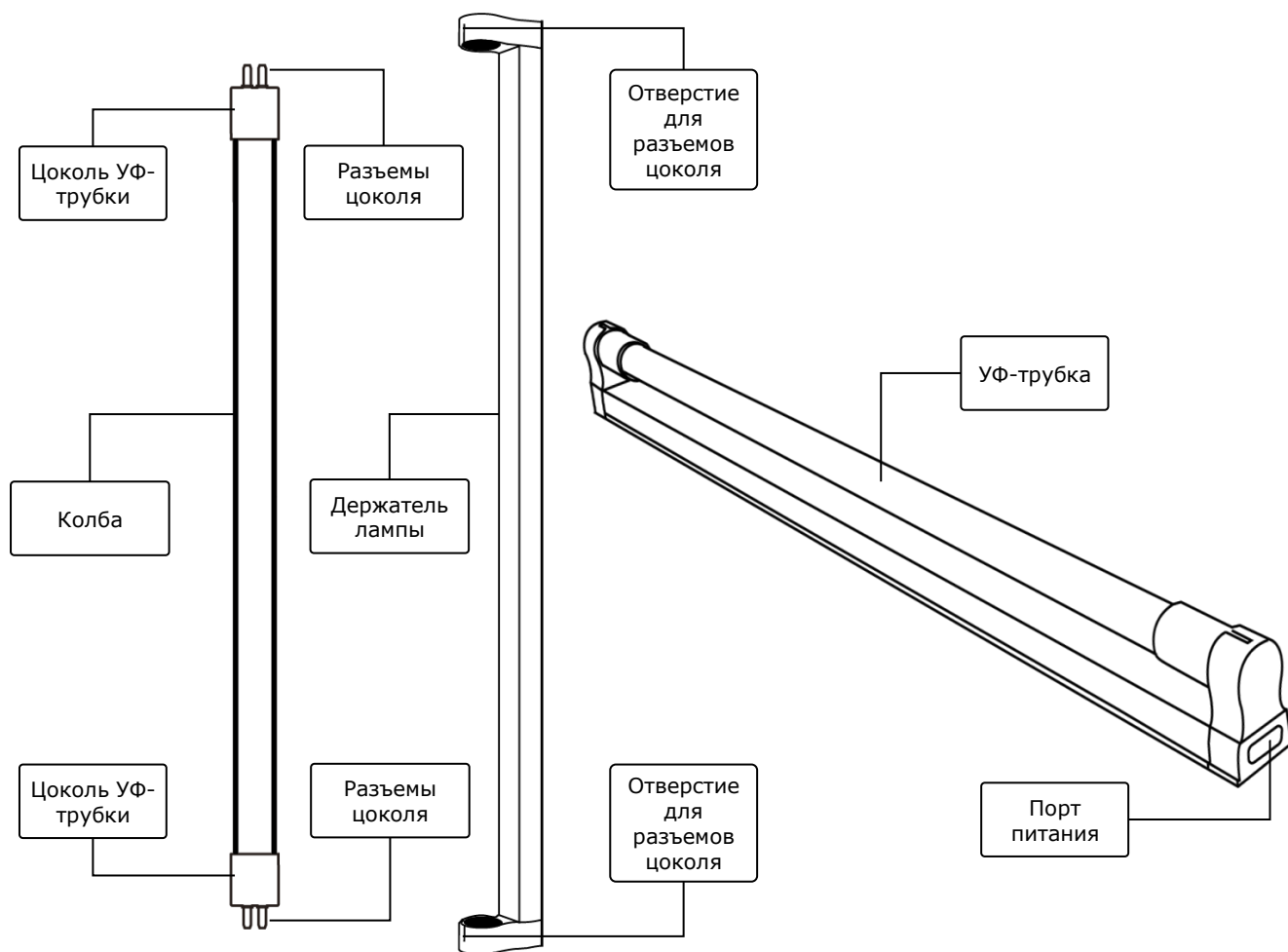
### Колба

Трубка цилиндрической формы из кварцевого стекла, внутри которой находится ртуть

### Разъемы цоколя

Контакты, которые используются для вставки УФ-трубки в держатель лампы

### Держатель лампы

Алюминиевое основание УФ-лампы, в которое устанавливается УФ-трубка

### Отверстие для разъемов цоколя

Прорезь по краям держателя лампы, используемые для вставки и удаления УФ-трубки из держателя лампы

<b>УФ-трубка</b>	Компонент УФ-лампы, состоящий из колбы и цоколей
<b>Порт питания</b>	Разъем для подключения УФ-лампы к источнику питания

## 1.2 Технические характеристики

Таблица 1 - Основные технические характеристики УФ-лампы

Параметр	Значение
Артикул	PELUV01 (белая)
Тип	Ртутная лампа низкого давления
УФ-трубка	Тип колбы: T8 Тип цоколя: G13
Тип излучения	УФ-С (UV-C)
Диапазон излучения	260-275 нм
Интенсивность излучения	78 мкВт/см <sup>2</sup>
Содержание ртути	Не более 5 мг/кг
Область действия	До 30 м <sup>2</sup> Угол покрытия: 240°
Питание	Мощность: 20 Вт Напряжение: 220-240 В переменного тока (вход), 40-100 В (выход) Ток: 100-250 мА Частота: 50/60 Гц Тип ограничителя: балласт
Рабочая температура	от 0°C до +40°C
Рабочая влажность	от 20% до 90% отн.вл. (без образования конденсата)
Температура хранения	от -30°C до +60°C
Влажность при хранении	от 20% до 90% отн.вл. (без образования конденсата)
Степень защиты	IP20
Установка	На горизонтальную поверхность. На вертикальную поверхность (монтаж)
Материал корпуса	Держатель лампы: алюминий

Параметр	Значение
	УФ-трубка: кварцевое стекло
Цвет	Белый
Размер (Д x Ш x В)	Держатель лампы: 610 мм x 30 мм x 50 мм УФ-трубка: Ø26 мм x 588 мм
Степень защиты	IP20
Вес нетто	195 г (260 г с комплектующими)
Гарантийный срок	2 года
Срок службы УФ-трубки	6000 часов
Сертификаты	CE, EAC, RoHS

### 1.3 Комплект поставки

В комплект поставки УФ-лампы **Perenio® PELUV01** входят следующие устройства и комплектующие:

1. УФ-лампа PELUV01 – 1 комп.
2. Шнур питания (2 м) – 1 шт.
3. Шурупы с дюбелями – 1 комп.
4. Монтажный кронштейн – 2 шт.
5. Заглушка для неиспользуемого порта питания – 1 шт.
6. Краткое руководство пользователя – 1 шт.
7. Гарантийный талон – 1 шт.



Рисунок 3 - Комплект поставки\*

\* Изображения комплектующих приведены исключительно в ознакомительных целях

**ПРИМЕЧАНИЕ.** В комплект поставки PEKUV01 Lightsaber также входит интеллектуальная розетка Power Link Wi-Fi.

## 1.4 Упаковка и маркировка

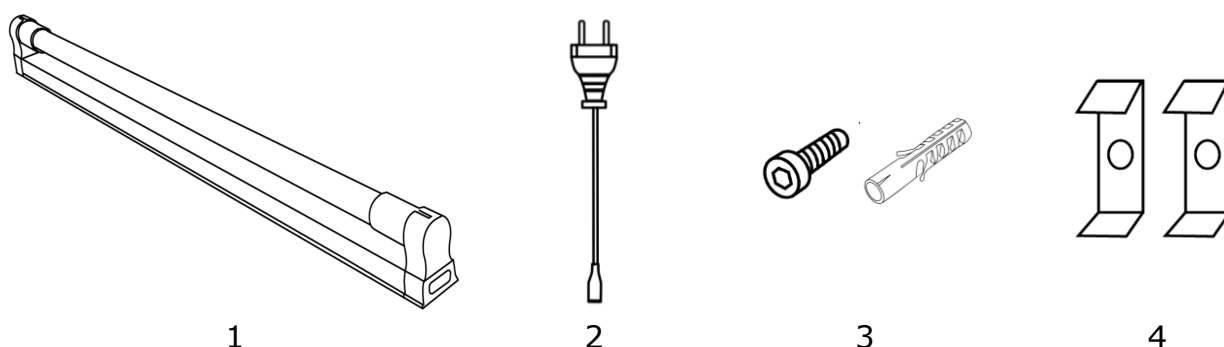
УФ-лампа **Perenio<sup>®</sup> PELUV01** поставляется в индивидуальной картонной упаковке размером 655 мм x 86 мм x 55 мм (Д x Ш x В), содержащей полное название и маркировку, перечень входящих в комплект поставки устройств и основные технические характеристики, а также дату изготовления и сведения о производителе.

Вес картонной упаковки:

- вес нетто: 195 г;
- вес брутто: 260 г.

## 2 Установка и эксплуатация

Перед началом установки необходимо выбрать одно из возможных мест размещения и способов крепления:

- на вертикальную поверхность (стена, боковая поверхность мебели и т.д.);
- на горизонтальную поверхность (стол, тумба и т.д.).

Затем удостовериться, что выбранное место отвечает следующим требованиям:

- наличие источника питания в месте установки УФ-лампы;
- отсутствие растений, картин и тканевых предметов интерьера;
- возможность остановить циркуляцию воздуха в помещении, т.е. плотно закрыть окна и двери, отключить приточно-вытяжную вентиляцию и перекрыть воздухопроводы.

Далее на рисунке приведены возможные места установки УФ-лампы:



Рисунок 4 – Примеры установки\*

\* Изображения приведены исключительно в ознакомительных целях

### 2.1 Сборка и подготовка к работе

1. Распаковать УФ-лампу и комплектующие.
2. Смонтировать кронштейны на ровной поверхности в желаемом месте установки лампы с помощью шурупов и дюбелей (расстояние между кронштейнами не должно превышать 55 см).

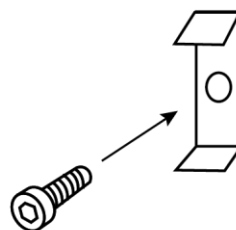
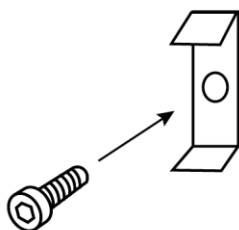



3. Аккуратно извлечь УФ-трубку из держателя лампы следующим образом:

- держась за цоколь УФ-трубки, прокрутить ее в держателе так, чтобы в отверстии для разъемов цоколя был виден разъем;

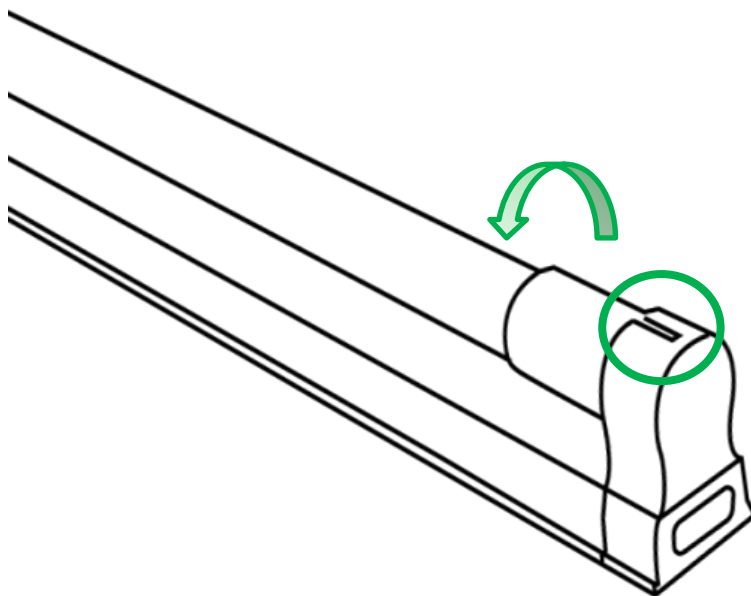

- с небольшим усилием потянуть за цоколь УФ-трубки, чтобы извлечь ее из держателя.

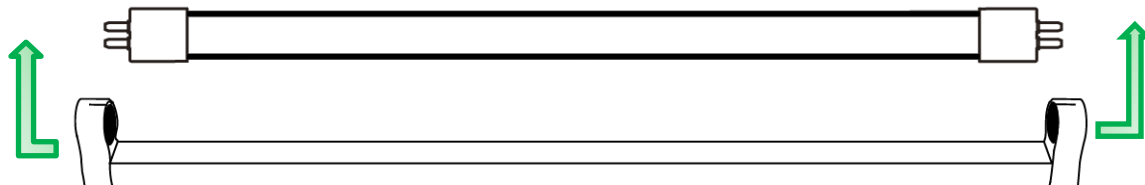

4. Вставить держатель лампы в монтажные кронштейны.

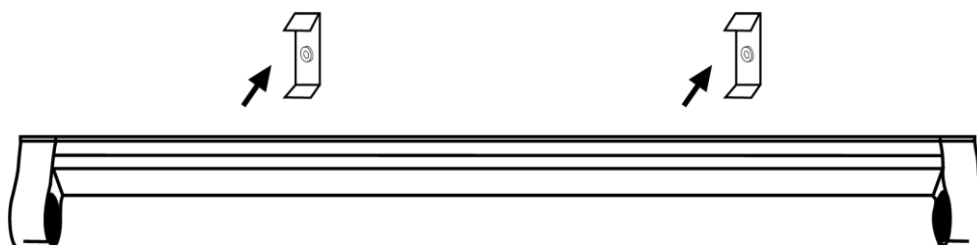

5. Аккуратно протереть УФ-трубку смоченной в спиртовом растворе хлопчатобумажной тканью, чтобы убрать следы грязи, пыли и отпечатков пальцев.

**ВНИМАНИЕ!** Эксплуатация УФ-трубки, содержащей на поверхности стекла пыль, грязь и следы от отпечатков пальцев, может привести к уменьшению срока ее службы.

6. Держась за цоколи, вставить УФ-трубку в держатель лампы так, чтобы разъемы цоколей полностью попали в отверстия на держателе. Прокрутить УФ-трубку в держателе таким образом, чтобы разъемы не были видны в отверстиях. **Не трогать стекло руками!**

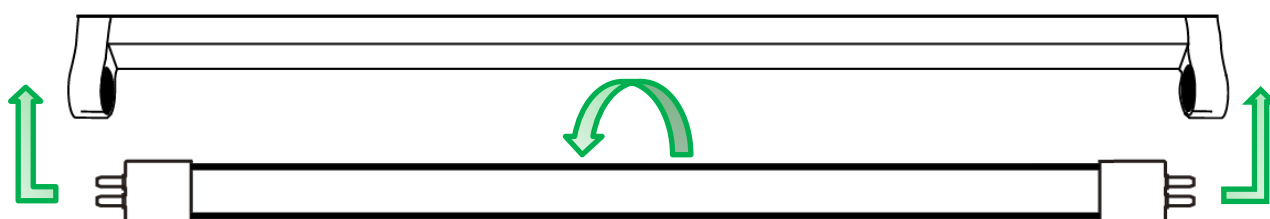

7. Подсоединить шнур питания к УФ-лампе (**не подключать устройство к источнику питания**).
8. Плотнo закрыть все окна, выключить кондиционеры, перекрыть воздуховоды в месте проведения обработки.
9. Выбрать дальнейший способ управления УФ-лампой:
  - удаленное управление через мобильное приложение «**Perenio Smart**»/«**Perenio Lite**» с использованием интеллектуальной розетки Power Link либо через голосовые помощники;
  - управление вручную.

УФ-лампа считается установленной и готовой к работе.

## 2.2 Общие правила УФ-обработки

**ВНИМАНИЕ!** Перед включением устройства необходимо внимательно прочитать раздел «Ограничения и предупреждения» настоящего документа.

Наиболее эффективным способом считается использование УФ-лампы в помещениях без циркуляции воздуха при температуре от +24°C до +26°C.

При этом не допускается нахождение людей, животных и растений в помещении в период проведения УФ-обработки, а также сразу после завершения процесса,

поскольку ультрафиолетовое излучение и накапливаемый озон могут оказывать негативное влияние на их здоровье и привести к поражению органов дыхания.

### **2.2.1 Правила эксплуатации УФ-лампы при удаленном управлении**

При управлении устройством через мобильное приложение «**Perenio Smart**»/ «**Perenio Lite**» либо через голосовые помощники следует соблюдать нижеуказанные правила:

1. Предварительно закрывать окна и двери в помещении, а также отключать приточно-вытяжную вентиляцию и перекрывать воздуховоды, чтобы обеспечить надлежащий уровень дезинфекции.
2. Не включать УФ-лампу, не убедившись в отсутствии в помещении людей и/или животных.
3. Заранее предупреждать людей о времени проведения УФ-обработки, либо вывешивать график дезинфекции и соответствующее предупреждение на входе в помещение, а также не допускать попадания домашних животных в указанное помещение.
4. Помнить, что после удаленного отключения УФ-лампы помещение все еще нуждается в тщательном проветривании в течение не менее 30 минут до начала его использования людьми и/или животными.
5. Задавать название для интеллектуальной розетки, отвечающей за включение и выключение УФ-лампы таким образом, чтобы однозначно различать ее в списке других розеток, активированных в мобильном приложении (например, «УФ-лампа на кухне», «Розетка для УФ-лампы»).

### **2.2.2 Правила эксплуатации УФ-лампы при ручном управлении**

1. Включать и выключать устройство только сухими руками.
2. Перед включением УФ-лампы закрывать окна и двери в помещении, а также отключать приточно-вытяжную вентиляцию и перекрывать воздуховоды, чтобы обеспечить надлежащий уровень дезинфекции.
3. Для включения и выключения лампы использовать подходящие средства защиты глаз и кожи от воздействия ультрафиолетового излучения.
4. Не вдыхать пары озона, находясь рядом с работающей УФ-лампой.
5. Проветривать помещение после отключения УФ-лампы в течение не менее 30 минут и не допускать в него людей и/или животных до полного проветривания обработанной зоны.

### 2.2.3 Рекомендуемое время воздействия

Время УФ-обработки зависит от типа обрабатываемого объекта и места установки устройства. Ориентировочное время воздействия УФ-лампы **PELUV01** в зависимости от размеров помещения приведено далее в таблице.

Таблица 2 - Рекомендуемое время воздействия

Площадь помещения	Рекомендуемое время воздействия
Не более 10 м <sup>2</sup>	15 минут
Не более 20 м <sup>2</sup>	30 минут
Не более 30 м <sup>2</sup>	45 минут

### 2.3 Удаленное управление через мобильное приложение «Perenio Smart»

**ВНИМАНИЕ!** Для управления УФ-лампой через мобильное приложение «Perenio Smart» необходимо использовать интеллектуальную розетку Power Link (артикулы: PEHPL01-04) или Power Link Wi-Fi (артикул: PEHPL10).

Ниже приведена схема подключения УФ-лампы к электросети для удаленного управления устройством.

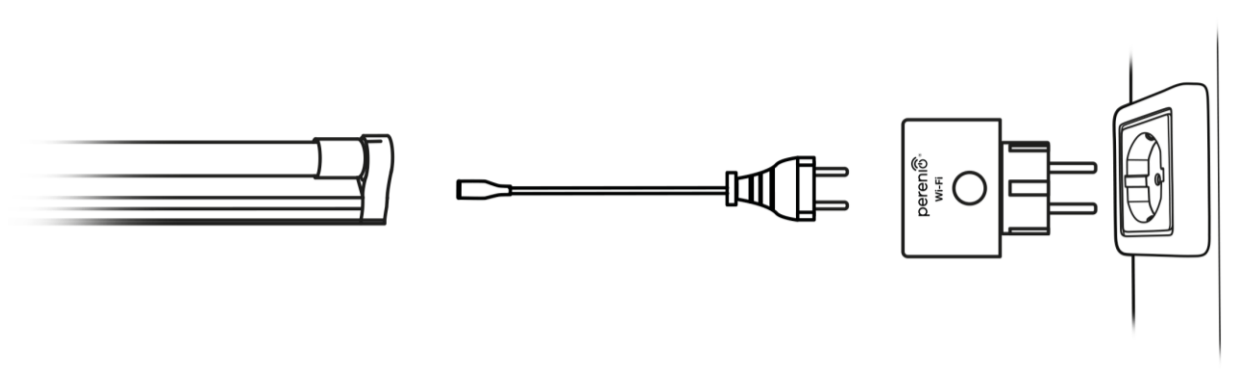

**Рисунок 5** – Схема подключения к электросети (с розеткой Power Link Wi-Fi)

**ПРИМЕЧАНИЕ.** Интеллектуальная розетка Power Link (артикулы: PEHPL01-04) активируется в приложении через IoT маршрутизатор или центр управления **Perenio®**, а Power Link Wi-Fi (артикул: PEHPL10) – напрямую.

1. Установить мобильное приложение **«Perenio Smart»** и активировать интеллектуальную розетку Power Link или Power Link Wi-Fi (см. пункты **A** и **B** далее).
2. Выключить интеллектуальную розетку, чтобы в мобильном приложении ее состояние поменялось на **«ВЫКЛ.»**.
3. Подсоединить УФ-лампу к интеллектуальной розетке с помощью шнура питания (см. рисунок 5 выше).
4. Подготовить помещение к УФ-обработке и выйти из его.
5. Использовать функционал розетки Power Link для удаленного включения и выключения УФ-лампы через мобильное приложение с помощью таймеров, сценариев (в настоящее время только для розеток PЕНPL01-РЕНPL04), функции включения/отключения питания (см. пункт **C** далее).

## **A. УСТАНОВКА МОБИЛЬНОГО ПРИЛОЖЕНИЯ «PERENIO SMART»**

Управление работой устройства осуществляется через бесплатное мобильное приложение, доступное для скачивания в Google Play или App Store. Для входа в учетную запись следует выполнить нижеуказанные действия:

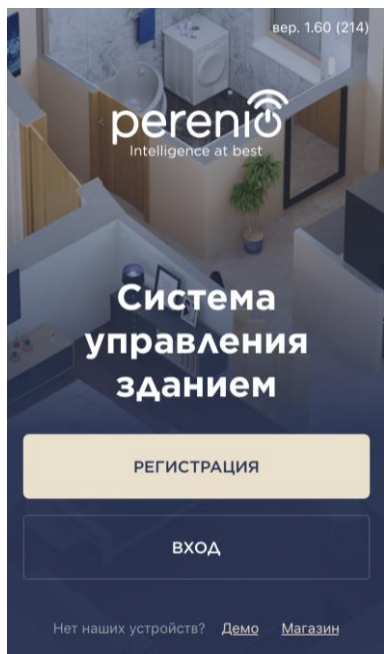

- a.** подключить смартфон к сети Wi-Fi и скачать приложение **«Perenio Smart: Система управления зданием»** в Google Play или App Store;
- b.** зарегистрировать новую учетную запись либо войти в существующий аккаунт:
  - **регистрация:**
    - ввести адрес электронной почты, имя пользователя, пароль (не менее 8 символов, включая, как минимум, одну прописную букву и одну цифру);
    - выбрать страну проживания;
    - принять условия политики конфиденциальности;
    - нажать на кнопку **«РЕГИСТРАЦИЯ»**.
    - подтвердить адрес электронной почты будет направлено письмо о подтверждении регистрации пользователя (необходимо перейти по ссылке);
    - войти в созданную учетную запись.

- **вход в существующий аккаунт:**

- ввести адрес электронной почты и пароль от учетной записи в экране входа в приложение;
- нажать на кнопку «**ВХОД**».

**ПРИМЕЧАНИЕ.** В случае утери пароля его можно восстановить, нажав на ссылку «Забыли пароль».

Для восстановления забытого пароля используется адрес электронной почты, привязанный к созданной учетной записи, на который будет направлено письмо с инструкциями по изменению пароля.

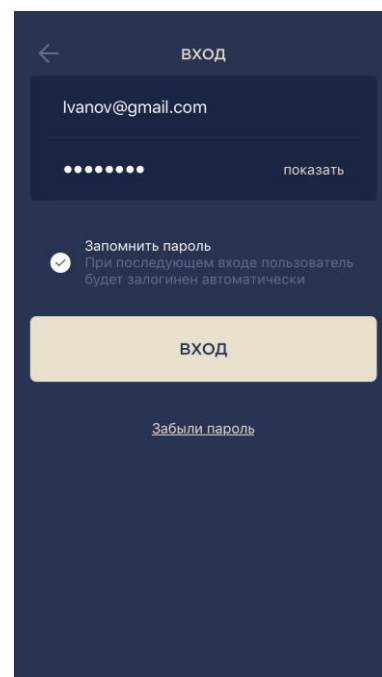

## **В. ПРОЦЕСС ПОДКЛЮЧЕНИЯ (POWER LINK WI-FI)**

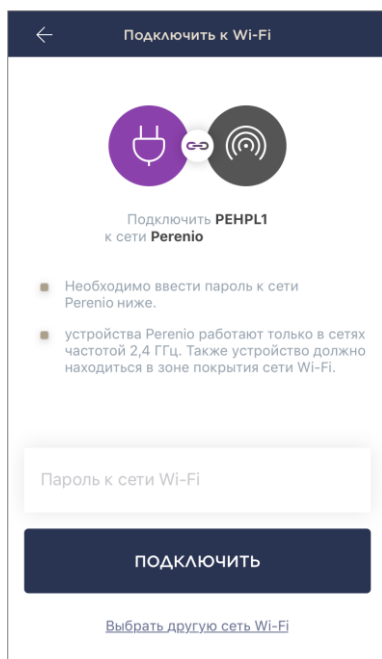

- a.** После входа в аккаунт в правом верхнем углу вкладки «Устройства» нажать на иконку «+» и выбрать интеллектуальную розетку в списке;
- b.** выбрать тип устройства – «Power Link (Wi-Fi)»;
- c.** ввести пароль к указанной сети Wi-Fi или выбрать другую сеть;

**ПРИМЕЧАНИЕ.** Устройство может подключиться только к сети Wi-Fi частотой **2,4 ГГц**.

- d.** нажать на кнопку «**ПОДКЛЮЧИТЬ**»;

**ПРИМЕЧАНИЕ.** Перед подключением следует проверить, чтобы интеллектуальная розетка была включена, и смартфон находился на расстоянии не более 2 метров от нее.

- e.** нажать и удерживать кнопку питания на устройстве до тех пор, пока световой индикатор не начнет мигать;
- f.** нажать на кнопку «**НАЧАТЬ ПОИСК**»;
- g.** дождаться завершения процесса подключения.

**ПРИМЕЧАНИЕ.** Если подключение не удалось, следовать инструкциям, указанным на экране смартфона.

После успешного подключения устройства необходимо дополнительно указать следующее:

- a.** заставку (изображение);
- b.** название;
- c.** место установки (локацию);
- d.** помещение установки.

После завершения настроек нажать на кнопку **«ГОТОВО»**.

**ПРИМЕЧАНИЕ.** Все указанные данные можно внести или изменить позднее в настройках розетки.

Интеллектуальная розетка отобразится во вкладке «Устройства».

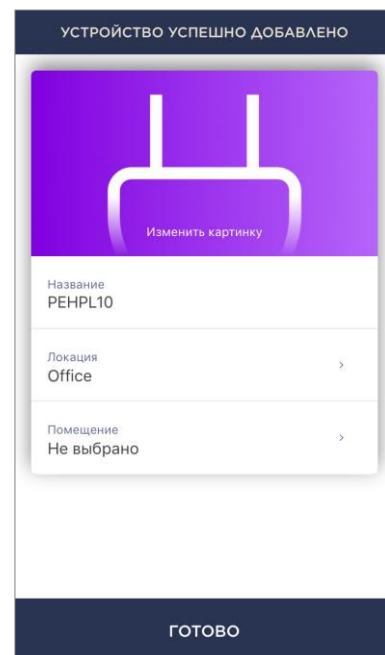

### **С. УСТАНОВКА ТАЙМЕРА**

Таймер по расписанию предназначен для того, чтобы настроить автоматическое включение и/или выключение интеллектуальной розетки по заданному времени в указанные дни недели.

По умолчанию данный таймер для устройства отсутствует.

**ПРИМЕЧАНИЕ.** Доступные опции по настройке таймеров зависят от выбранного действия для розетки (включение или выключение).

#### **Настройка таймера для включения розетки Power Link Wi-Fi**

1. Нажать на кнопку «Таймер по расписанию» в панели управления устройством, а затем на «+» в правом верхнем углу экрана.
2. На экране «Добавить запланированное событие» выбрать тип питания «Включить».

ПИТАНИЕ:	
<input checked="" type="radio"/>	Включить
<input type="radio"/>	Выключить

3. Выбрать время включения розетки.

🕒	Время включения
	12:47
	9 44
	10 45
	11 46
	<b>12 47</b>
	13 48
	14 49
	15 50

4. При необходимости выбрать время выключения розетки.

Активировать время выключения

Интеллектуальная розетка  
Power Link выключит питание в  
выбранное время

---

Время выключения  
11:01

**ПРИМЕЧАНИЕ.** Время выключения активировать не обязательно.

5. Выбрать дни недели, в течение которых розетка должна работать по таймеру.

ВЫБЕРИТЕ ДНИ РАБОТЫ:

Пн Вт **Ср** Чт Пт Сб Вс

6. Нажать на кнопку «Сохранить».

7. Активировать таймер в списке.

 **11:24 - 12:28**

Время работы, Среда

8. При необходимости внести изменения в созданный таймер, нажав на него в списке таймеров.

**ПРИМЕЧАНИЕ.** В случае внесения изменений в настройки активированного таймера, он будет автоматически отключен.

Одновременно можно активировать не более 15 (пятнадцать) таймеров по расписанию.



## Настройка таймера для выключения розетки Power Link Wi-Fi

1. Нажать на кнопку «Таймер по расписанию» в панели управления устройством, а затем на «+» в правом верхнем углу экрана.
2. На экране «Добавить запланированное событие» выбрать тип питания «Выключить».

ПИТАНИЕ:

Включить

Выключить

3. Выбрать время выключения розетки.

🕒 Время выключения  
13:20

10	17
11	18
12	19
<b>13</b>	<b>20</b>
14	21
15	22
16	23

4. При необходимости выбрать время включения розетки.

Активировать время включения

Интеллектуальная розетка Power Link включит питание в выбранное время

---

Время включения  
14:20

**ПРИМЕЧАНИЕ.** Время включения активировать не обязательно.

5. Выбрать дни недели, в течение которых розетка должна работать по таймеру.

ВЫБЕРИТЕ ДНИ РАБОТЫ:

Пн Вт **Ср** Чт Пт Сб Вс

6. Нажать на кнопку «Сохранить».
7. Активировать таймер в списке.

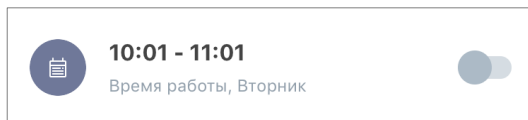

8. При необходимости внести изменения в созданный таймер, нажав на него в списке.

**ПРИМЕЧАНИЕ.** В случае внесения изменений в настройки активированного таймера, он будет автоматически отключен.

Одновременно можно активировать не более 15 (пятнадцать) таймеров по расписанию.

### Удаление таймера

Чтобы удалить таймер, следует провести по нему пальцем слева направо во вкладке «Таймер по расписанию» и нажать на иконку корзины.

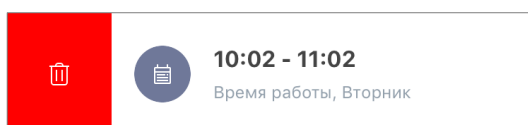

**ПРИМЕЧАНИЕ.** Удалить можно только не активированный таймер.

Более подробная информация по функционалу интеллектуальных розеток содержится в соответствующих руководствах, которые можно скачать на сайте компании: [perenio.by/perenio.ru](http://perenio.by/perenio.ru).

## 2.4 Удаленное управление через мобильное приложение «Perenio Lite»

**ВНИМАНИЕ!** Для управления УФ-лампой через мобильное приложение «Perenio Lite» необходимо использовать интеллектуальную розетку Power Link Wi-Fi (артикул: PEHPL10).

1. Установить мобильное приложение «**Perenio Lite**» и активировать интеллектуальную розетку Power Link Wi-Fi (см. пункты **D** и **E** далее).
2. Выключить интеллектуальную розетку, чтобы в мобильном приложении ее состояние поменялось на «**ВЫКЛ.**».
3. Подсоединить УФ-лампу к интеллектуальной розетке с помощью шнура питания (см. рисунок 5 выше).
4. Подготовить помещение к УФ-обработке и выйти из его.
5. Использовать функционал розетки Power Link Wi-Fi для удаленного включения и выключения УФ-лампы через приложение с помощью таймеров, функции включения/отключения питания (см. пункт **F** далее).

### D. УСТАНОВКА МОБИЛЬНОГО ПРИЛОЖЕНИЯ «PERENIO LITE»

Управление работой устройства осуществляется через бесплатное мобильное приложение, доступное для скачивания в Google Play или App Store.

Для входа в учетную запись следует выполнить нижеуказанные действия:

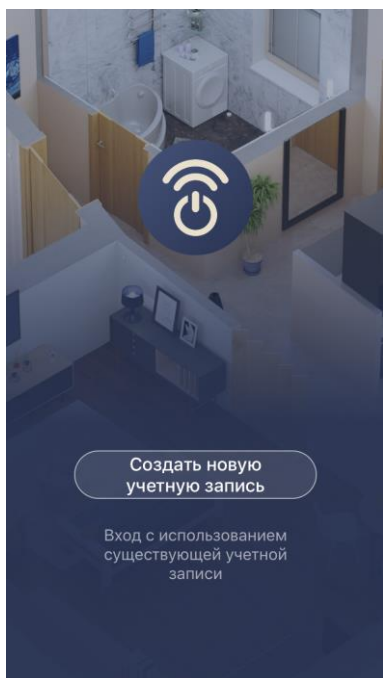

- a. подключить смартфон к сети Wi-Fi и скачать приложение «**Perenio Lite**» в Google Play или App Store;
- c. зарегистрировать новую учетную запись либо войти в существующий аккаунт:
  - **регистрация:**
    - принять условия политики конфиденциальности;
    - выбрать страну проживания;
    - ввести адрес электронной почты и нажать на кнопку «Получить проверочный код»;
    - ввести код, полученный на указанный адрес электронной почты;
    - задать пароль (от 6 до 20 символов, включая как минимум одну букву и одну цифру);
    - войти в созданную учетную запись.

- **вход в существующий аккаунт:**
  - ввести адрес электронной почты и пароль от учетной записи в экране входа в приложение;
  - нажать на кнопку «**ВХОД**».

**ПРИМЕЧАНИЕ.** В случае утери пароля его можно восстановить, нажав на ссылку «Забыли пароль».

Для восстановления забытого пароля используется адрес электронной почты, привязанный к созданной учетной записи, на который будет направлено письмо с инструкциями по изменению пароля.

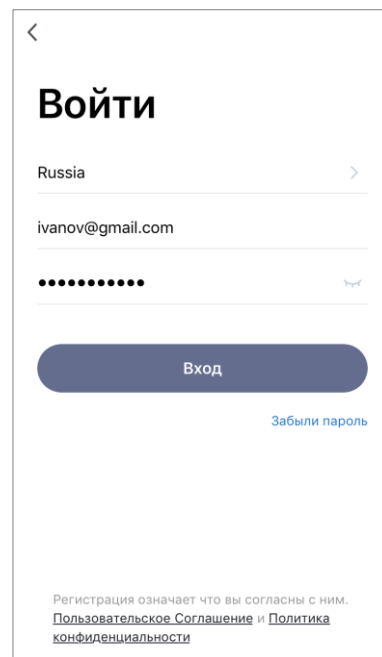

## Е. ПРОЦЕСС ПОДКЛЮЧЕНИЯ (POWER LINK WI-FI)

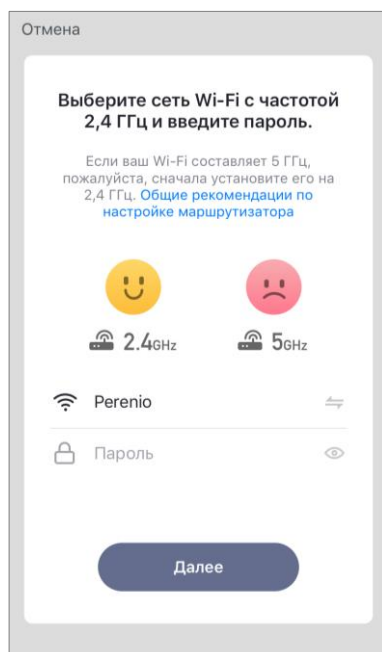

- После входа в аккаунт нажать на иконку «+» во вкладке «Дом»;
- выбрать розетку Wi-Fi в разделе «Электрик»;
- ввести пароль к указанной сети Wi-Fi или выбрать другую сеть;

**ПРИМЕЧАНИЕ.** Устройство может подключиться только к сети Wi-Fi частотой **2,4 ГГц**.

- нажать на кнопку «**Далее**»;

**ПРИМЕЧАНИЕ.** Перед подключением следует проверить, чтобы интеллектуальная розетка была включена, и смартфон находился на расстоянии не более 2 метров от нее.

- нажать и удерживать кнопку питания на устройстве до тех пор, пока световой индикатор не начнет мигать и нажать кнопку «Вперед»;
- поставить «галочку» напротив слова «Подтвердить», если световой индикатор кнопки питания замигал, и нажать кнопку «Вперед»;
- дождаться завершения процесса подключения.

**ПРИМЕЧАНИЕ.** Если подключение не удалось, следовать инструкциям, указанным на экране смартфона.

После успешного подключения устройства необходимо дополнительно указать следующее:

- a.** заставку (изображение);
- b.** название;
- c.** место установки (локацию).

Для этого во вкладке «Дом» следует нажать на изображение розетки, затем в панели управления нажать на иконку редактирования в правом верхнем углу экрана. Отобразится экран настроек интеллектуальной розетки. После этого еще раз нажать на иконку редактирования в правом верхнем углу экрана.

Интеллектуальная розетка отобразится во вкладке «Дом».

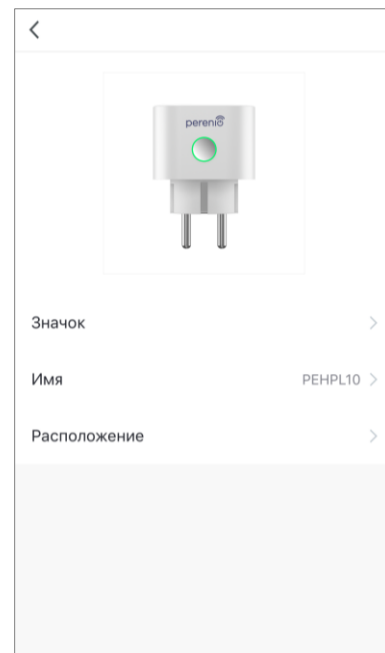

## **F. НАСТРОЙКА ТАЙМЕРОВ**

В панели управления розеткой доступны 2 вида таймеров:

- недельный таймер;
- таймер обратного отсчета.

Недельный таймер предназначен для того, чтобы настроить автоматическое включение и/или выключение интеллектуальной розетки по заданному времени в указанные дни недели.

Таймер обратного отсчета позволяет включать или выключать устройство автоматически через указанный промежуток времени.

### **Настройка недельного таймера для включения/выключения розетки**

Чтобы задать таймер, следует перейти во вкладку «Недельный таймер», нажав на соответствующую иконку в нижней части панели управления розеткой.

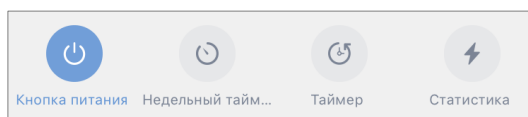

1. Нажать на кнопку «Добавить» во вкладке «Недельный таймер».
2. Выбрать время включения или выключения розетки.

12	38
13	39
14	40
15	41
16	42
17	43
18	44

3. Нажать на кнопку «Повторить», чтобы выбрать дни недели, в течение которых розетка должна работать по таймеру.



4. При необходимости активировать push-уведомления для таймера.



**ПРИМЕЧАНИЕ.** Уведомление активировать не обязательно.

5. Выбрать действие, которое должно осуществляться по таймеру (включение или выключение розетки).



6. Нажать на кнопку «Сохранить».

7. Активировать таймер в списке.

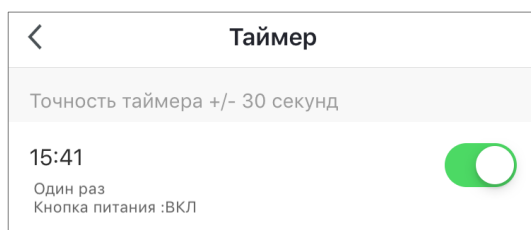

8. При необходимости внести изменения в созданный таймер, нажав на него в списке таймеров.

**ПРИМЕЧАНИЕ.** Чтобы удалить таймер, следует провести по нему пальцем справа налево во вкладке «Недельный таймер» и нажать на иконку корзины.

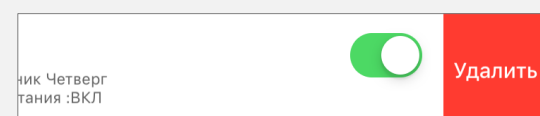

## Настройка таймера обратного отсчета

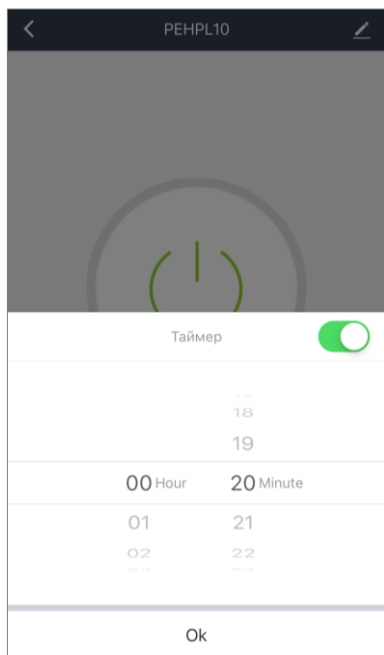

Таймер обратного отсчета можно задать, нажав на иконку «Таймер» в нижней части панели управления розеткой (см. рисунок слева).

**ПРИМЕЧАНИЕ.** Если интеллектуальная розетка включена и активирован таймер обратного отсчета, то она выключится через указанный промежуток времени, и наоборот.

Таймер считается активированным, если тумблер переведен в соответствующее состояние.

Для сохранения настроек таймера следует нажать на кнопку «ОК».

Время включения/выключения устройства будет отображаться в панели управления розеткой.

Более подробная информация по функционалу интеллектуальных розеток содержится в соответствующих руководствах, которые можно скачать на сайте компании: [perenio.by/perenio.ru](http://perenio.by/perenio.ru).

## 2.5 Удаленное управление через голосовые помощники

Для управления интеллектуальной розеткой через приложение Google Home, Yandex Smart Home (Алиса), Amazon Alexa, Apple Siri или Маруся (Mail.ru) она должна быть предварительно активирована в приложении «**Perenio Smart**» или «**Perenio Lite**».

**ПРИМЕЧАНИЕ.** При добавлении розетки Power Link Wi-Fi в Google Home, Yandex Smart Home (Алиса), Маруся (Mail.ru), Apple Siri и/или Amazon Alexa необходимо следовать инструкциям, указанным в соответствующем приложении, а также на веб-сайте компании по ссылке [perenio.by/faq](http://perenio.by/faq) или [perenio.ru/faq](http://perenio.ru/faq).

## 2.6 Управление вручную

Ниже приведена схема подключения УФ-лампы к электросети для ручного управления устройством.

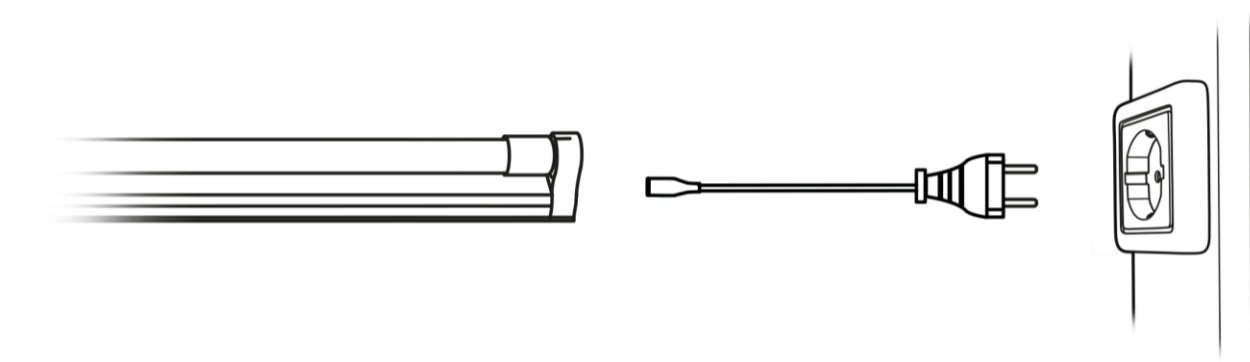

**Рисунок 6** – Схема подключения к электросети (без Power Link)

**ВНИМАНИЕ!** В случае ручного управления пользователь обязан соблюдать правила нахождения в помещении, подверженном УФ-обработке, т.е. носить специальные средства защиты глаз и кожи.

Управление УФ-лампой вручную осуществляется следующим образом:

1. Чтобы включить УФ-лампу, необходимо подключить ее к электросети с помощью кабеля.
2. Чтобы выключить УФ-лампу, необходимо отключить ее от электросети.



### 3 Техническое обслуживание и ремонт

УФ-лампа **Perenio<sup>®</sup> Smart Health** не требует специального технического обслуживания в ходе эксплуатации. Тем не менее, с целью поддержания надлежащего состояния и стабильной работы устройства необходимо соблюдать меры предосторожности и правила безопасного использования устройства (см. раздел «Ограничения и предупреждения»).

Ремонт УФ-лампы **Perenio<sup>®</sup> Smart Health** осуществляется в сервисных центрах, при этом УФ-трубка ремонту не подлежит из-за наличия в ней ртути.

В случае гарантийного ремонта или замены необходимо обратиться к продавцу с чеком и приобретенным устройством.

Для получения более подробной информации по замене и ремонту устройства следует обращаться к местному представителю компании либо в службу техподдержки через веб-сайт **perenio.by/perenio.ru**.

**ПРИМЕЧАНИЕ.** Расчетный срок эксплуатации УФ-трубки составляет 6000 часов работы. По истечении данного периода происходят определенные изменения, в результате которых кварц перестает излучать коротковолновое ультрафиолетовое излучение, и обеззараживающее действие прекращается.

## 4 Гарантийные обязательства

Срок гарантийного обслуживания портативной УФ-лампы составляет **24 (двадцать четыре) месяца** с даты ее продажи конечному покупателю.

Срок гарантии на кабель составляет **6 (шесть) месяцев** с даты реализации конечному потребителю.

**ВНИМАНИЕ!** На УФ-трубку гарантия не распространяется, поскольку они подвержены естественному износу и подлежат периодической замене в сервисных центрах.

Срок службы устройства, заявленный производителем, составляет **6000 часов** для УФ-трубки.

Гарантийный талон считается действительным только в случае его правильного и полного заполнения компанией-продавцом. При приобретении устройства следует проверять, чтобы его серийный номер и модель соответствовали сведениям, указанным в гарантийном талоне.

Если гарантийный талон заполнен не полностью либо неразборчиво, он признается недействительным. В данном случае рекомендуется обратиться к продавцу для получения правильно заполненного гарантийного талона. Также допускается предоставлять товарный и кассовый чеки либо иные документы, подтверждающие факт и дату продажи устройства. За дату продажи принимается дата, указанная на товарном/кассовом чеке либо ином соответствующем документе. Если дату продажи установить невозможно, гарантийный срок исчисляется со дня производства устройства.

Производитель гарантирует отсутствие дефектов всех материалов, комплектующих и сборки продукции торговой марки Perenio® при условии нормальной эксплуатации в течение гарантийного срока. Ограниченная гарантия распространяется только на первого конечного покупателя продукции Perenio® и не может быть передана последующему покупателю.

Для гарантийной замены устройство должно быть возвращено компании-продавцу вместе с чеком. Гарантийные обязательства на продукцию торговой марки Perenio® предоставляются только в стране ее приобретения.

## **ПОРЯДОК ГАРАНТИЙНОГО ОБСЛУЖИВАНИЯ**

В случае обнаружения предполагаемого недостатка или дефекта устройства покупателю необходимо до истечения гарантийного срока обратиться в авторизованный сервисный центр и предоставить следующее:

1. Устройство с предполагаемым недостатком или дефектом.
2. Гарантийный талон, оформленный в соответствии с требованиями действующего законодательства, либо оригинал документа, подтверждающего покупку, с четким указанием наименования и адреса компании-продавца, а также даты и места покупки.

## **ОГРАНИЧЕНИЕ ОТВЕТСТВЕННОСТИ**

Продукция торговой марки Perenio<sup>®</sup> НЕ ПОДЛЕЖИТ бесплатному гарантийному обслуживанию при выявлении следующих повреждений или дефектов:

- повреждения, вызванные действием непреодолимой силы, несчастными случаями, небрежностью, умышленными или неосторожными действиями (бездействием) покупателя или третьих лиц;
- повреждения, вызванные воздействием других предметов, включая, помимо прочего, воздействие влаги, сырости, экстремальных температур или условий окружающей среды (либо в случае их резкого изменения), коррозии, окисления, попадания пищи или жидкости и воздействие химикатов, животных, насекомых и продуктов их жизнедеятельности;
- если устройство (принадлежности, комплектующие) было вскрыто (нарушена целостность пломб), изменено или отремонтировано иным лицом, помимо авторизованного сервисного центра, либо с использованием несанкционированных запасных частей;
- дефекты или урон, нанесенные неправильной эксплуатацией устройства, использованием не по назначению, включая использование, противоречащее руководствам по эксплуатации;
- дефекты, вызванные естественным износом товара, включая сумки, корпуса, наборы батарей или руководства по эксплуатации;
- если серийный номер (заводские наклейки), дата производства или наименование модели на корпусе устройства были каким-либо образом удалены, стерты, повреждены, изменены или неразборчивы;
- в случае нарушения правил и условий эксплуатации, а также установки устройства, изложенных в руководстве по эксплуатации;
- трещины и царапины, а также другие дефекты, полученные в результате транспортировки, эксплуатации покупателем или небрежным обращением с его стороны;

- механические повреждения, возникшие после передачи устройства пользователю, включая повреждения, причиненные острыми предметами, сгибанием, сжатием, падением и т.д.;
- повреждения, вызванные несоответствием стандартам параметров питающих, телекоммуникационных, кабельных сетей и аналогичных внешних факторов.

НАСТОЯЩАЯ ОГРАНИЧЕННАЯ ГАРАНТИЯ ЯВЛЯЕТСЯ ИСКЛЮЧИТЕЛЬНОЙ И ЕДИНСТВЕННОЙ ПРЕДОСТАВЛЯЕМОЙ ГАРАНТИЕЙ, ЗАМЕНЯЮЩЕЙ ЛЮБЫЕ ДРУГИЕ ЯВНЫЕ И ПОДРАЗУМЕВАЕМЫЕ ГАРАНТИИ. ПРОИЗВОДИТЕЛЬ НЕ ПРЕДОСТАВЛЯЕТ НИКАКИХ ГАРАНТИЙ, БУДЬ ТО ЯВНЫХ ИЛИ КОСВЕННЫХ, ВЫХОДЯЩИХ ЗА ПРЕДЕЛЫ СОДЕРЖАЩЕГОСЯ В ДАННОМ ДОКУМЕНТЕ ОПИСАНИЯ, ВКЛЮЧАЯ КОСВЕННУЮ ГАРАНТИЮ ТОВАРНОЙ ПРИГОДНОСТИ И СООТВЕТСТВИЯ ОПРЕДЕЛЕННОМУ НАЗНАЧЕНИЮ. НА УСМОТРЕНИЕ ПОКУПАТЕЛЯ ОСТАЕТСЯ ИСПОЛЬЗОВАНИЕ НЕИСПРАВНОГО, ДЕФЕКТНОГО И НЕДОПУСТИМОГО К ПРИМЕНЕНИЮ УСТРОЙСТВА. ПРОИЗВОДИТЕЛЬ НЕ НЕСЕТ ОТВЕТСТВЕННОСТИ ЗА УЩЕРБ, ПРИЧИНЕННЫЙ ДРУГОЙ СОБСТВЕННОСТИ ПО ПРИЧИНЕ ЛЮБЫХ ДЕФЕКТОВ УСТРОЙСТВА, УТРАТУ УСТРОЙСТВОМ ПОЛЕЗНОСТИ, ПОТЕРЮ ВРЕМЕНИ, А ТАКЖЕ ЗА КАКОЙ-ЛИБО ОСОБЫЙ, СЛУЧАЙНЫЙ, ОПОСРЕДОВАННЫЙ ИЛИ КОСВЕННЫЙ УЩЕРБ, ШТРАФНЫЕ УБЫТКИ ИЛИ ПОТЕРИ, ВКЛЮЧАЯ, ПОМИМО ПРОЧЕГО, КОММЕРЧЕСКИЙ УЩЕРБ, ПОТЕРЮ ПРИБЫЛИ, УПУЩЕННУЮ ВЫГОДУ, УТРАТУ КОНФИДЕНЦИАЛЬНОЙ ИЛИ ИНОЙ ИНФОРМАЦИИ, УБЫТКИ, ВЫЗВАННЫЕ ПЕРЕРЫВАМИ В КОММЕРЧЕСКОЙ ИЛИ ПРОИЗВОДСТВЕННОЙ ДЕЯТЕЛЬНОСТИ ПО ПРИЧИНЕ ТОГО, ЧТО УСТРОЙСТВО БЫЛО ПРИЗНАНО НЕИСПРАВНЫМ, С ДЕФЕКТАМИ И НЕДОПУСТИМЫМ К ПРИМЕНЕНИЮ.

Настоящая ограниченная гарантия дает покупателю определенные юридические права. Покупатель может также иметь другие права, соответствующие местному законодательству по защите прав потребителя, которые могут не совпадать с данной ограниченной гарантией. Для полного понимания своих прав необходимо ознакомиться с местным законодательством.

**ПРИМЕЧАНИЕ.** Производитель не выпускает оборудование для сферы «жизненно важных задач». Под устройствами для «жизненно важных задач» подразумеваются системы жизнеобеспечения, медицинское оборудование, медицинские устройства, связанные с имплантацией, коммерческие перевозки, ядерное оборудование или системы и любые другие области применения, где отказ оборудования может нанести вред здоровью человека либо привести к его смерти, а также к повреждению имущества.

## 5 Хранение, транспортировка и утилизация

УФ-лампа может перевозиться любым видом крытых транспортных средств (в железнодорожных вагонах, закрытых автомашинах, герметизированных отапливаемых отсеках самолетов и т.д.) в соответствии с требованиями действующих нормативных документов, применяемых к хрупким грузам, подверженным воздействию влаги.

Аналогичные требования действующих нормативных документов применяются к условиям хранения устройства на складе поставщика.

В случае утилизации аккумулятора необходимо следовать правилам обращения с отходами производства электрического и электронного оборудования (WEEE), согласно которым по окончании срока службы все электрические и электронные устройства, батареи и аккумуляторы подлежат отдельной утилизации. Не допускается утилизировать устройства вместе с неотсортированными городскими отходами, поскольку это нанесет вред окружающей среде.

Для утилизации устройства, в составе которого присутствует ртуть, необходимо передавать его в местный пункт переработки. Это обусловлено следующими причинами:

- в случае повреждения УФ-трубки пары ртути попадут в воздух, воду и/или почву и загрязнят их, а также могут нанести вред здоровью человека в случае вдыхания паров;
- компоненты УФ-лампы могут также требовать проведения вторичной переработки.

Если пользователь не может передать устройство для утилизации в специализированное учреждение по приему и переработке ламп, то его также можно сдать в строительно-хозяйственный магазин, местное отделение МЧС или аналогичное учреждение.

Для получения подробных сведений о переработке настоящего устройства следует обратиться в службу ликвидации бытовых отходов.

**ПРИМЕЧАНИЕ.** При транспортировке и хранении устройств необходимо соблюдать температурный и влажностный режимы, указанные в соответствующих таблицах технических характеристик настоящего руководства.

## 6 Прочая информация

### Сведения о производителе

Название	«Перенио IoT спол с р.о» (Perenio IoT spol s r.o.)
Адрес	Чехия, Ржичани – Яжловице 251 01, На Длоухем, 79 (Na Dlouhem 79, Ricany – Jazlovice 251 01, Czech Republic)
Контактная информация	perenio.com, info@perenio.com

### Сведения о компании-импортере

Российская Федерация:

Название	ООО «АСБИС»
Адрес	129515, г. Москва, ул. Академика Королева, дом 13, стр. 1
Контактная информация	Тел. +7(495)775-06-41, www.asbis.ru

Республика Беларусь

Название	СЗАО «АСБИС»
Адрес	220118, г. Минск ул. Машиностроителей, 29, оф. 212
Контактная информация	Тел.+375(17)279-36-36, www.asbis.by

### Сведения об организации, осуществляющей гарантийное обслуживание и принимающей претензии по качеству

Российская Федерация:

Название	ООО «Гарант.ру»
Адрес	Москва, ул. Гостиничная, 7А, корп. 2, комн. 2-19
Контактная информация	8-800-100-92-78

Республика Беларусь:

Название	Унитарное предприятие «АСБК»
Адрес	220101, г. Минск, пр-т Рокоссовского, д. 136А, ком. 2
Контактная информация	8-820-049-100-27

### Сведения о полученных сертификатах и декларациях о соответствии

Сертификаты	Сертификат соответствия CE BSTXD200414778601SC от 07.04.2020 г. Сертификат соответствия RoHS BST200414778601CC от 09.08.2020 г. Сертификат соответствия ЕАЭС RU С-СZ.МН06.В.00255/20 серия RU №0287705 от 18.08.2020г.
Декларации	Декларация соответствия RoHS от 31.08.2020 г. Декларация соответствия CE от 31.08.2020 г.

Адреса сервисных центров можно найти на сайтах **perenio.by/perenio.ru** в разделе «Поддержка» либо позвонить на единый номер технической поддержки (8-800-100-92-78 (РФ) или 8-820-049-100-27 (РБ) – бесплатный звонок) для получения более подробной информации.

## 7 Поиск и устранение неисправностей

В таблице ниже приведены типичные ошибки и проблемы, возникающие при подключении и настройке интеллектуальной розетки.

Таблица 3 - Типичные ошибки и способы их устранения

№ п/п	Проблема	Возможные причины	Решение
1	УФ-лампа не включается	УФ-трубка не плотно прилегает к держателю лампы	Необходимо повторно собрать УФ-лампу
2	УФ-трубка не работает	УФ-трубка повреждена	Заменить УФ-трубку
		Срок службы трубки подошел к концу	Заменить УФ-трубку



## 8 Глоссарий

<b>УФ-С (UV-C)</b>	Электромагнитный спектр ультрафиолетового излучения, определяющийся коротковолновым диапазоном с длиной волны 280-100 нм
<b>IP20</b>	Степень защиты устройства, обозначающая, что детали, находящиеся внутри корпуса, защищены от проникновения пальцев или предметов длиной более 80 мм и твердых тел размером более 12 мм. Защита от влаги отсутствует.