

Чёрное стекло | 108.0492.719

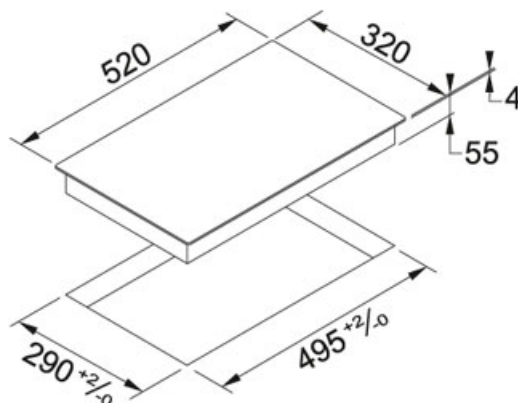





МОДЕЛЬНЫЙ РЯД : Варочные поверхности | СЕРИЯ : Smart | ТИП МОНТАЖА : SlimTop | ВИД ПОКРЫТИЯ : Чёрное стекло | МОДЕЛЬ : FHSM 302 2I BK



TECHNICAL DATA

| | |
|-----------------------------------|--|
| Кол-во зон нагрева | 2 |
| Мощность макс. потребляемая (кВт) | 3,4 KW |
| Ступени мощности | 9 |
| Мощность (Вт) | 1 x Ø 175mm-1400W 1 x Ø 175mm-1400W Booster 2000W |
| Длина | 320,00 mm |
| Ширина | 520,00 mm |
| Длина выреза | 290,00 mm |
| Ширина выреза | 495,00 mm |
| Глубина выреза | 55,00 mm |
| Защитные устройства | Защита от детей Индикатор остаточного тепла Защита от перегрева Автоматическое отключение |
| Ширина в см | 30,00 см |
| Тип управления | Сенсорное управление |
| Тип | Индукция |

ОСОБЕННОСТИ

| | | | |
|---|--------------|---|--------------------|
|  | Индукция |  | Таймер |
|  | Плоский кант |  | Блокировка |
| | SlimTop |  | Ширина шкафа 30 см |
|  | Burner 2 | | |