

WF-C5790 Series
Руководство
пользователя

Содержание

Об этом руководстве

Общие сведения о руководстве.	8
Использование руководства для поиска информации.	8
Символы и обозначения.	10
Описания, используемые в данном руководстве.	10
Обозначение операционных систем.	10

Важные инструкции

Инструкции по безопасности.	12
Справочные данные и предупреждения при эксплуатации принтера.	13
Настройка принтера: рекомендации и предупреждения.	13
Использование принтера: рекомендации и предупреждения.	14
Транспортировка и хранение принтера: рекомендации и предупреждения.	15
Справочные данные и предупреждения при использовании принтера с беспроводным подключением.	15
Справочные данные и предупреждения при использовании сенсорного экрана.	15
Защита личной информации.	15

Основные сведения о принтере

Названия деталей и их функции.	16
Панель управления.	20
Конфигурация главного экрана.	21
Значки, отображаемые на ЖК-экране.	22
Операции на сенсорном экране.	23
Ввод символов.	24
Конфигурация экрана Job/Status.	25
Просмотр анимированных инструкций.	25

Подготовка принтера

Загрузка бумаги.	27
Доступные форматы бумаги и емкость загрузки.	27
Загрузка бумаги в Кассета для бумаги.	32
Загрузка бумаги в Поддача бумаг задне част.	34
Загрузка конвертов и меры предосторожности.	36
Загрузка бумаги удлиненных форматов.	37

Список типов бумаги.	38
Размещение оригиналов.	38
Оригиналы, которые можно загружать в устройство АПД.	39
Размещение оригиналов в автоматическом податчике.	39
Размещение оригиналов на Стекло сканера.	41
Вставка внешнего накопителя USB.	43
Вставка и извлечение внешнего устройства USB.	43
Доступ к внешнему устройству USB с помощью компьютера.	43
Использование почтового сервера.	44
Настройка почтового сервера.	44
Параметры настройки сервера электронной почты.	45
Проверка подключения сервера электронной почты.	46
Сообщения, отображаемые при Проверка подключения.	46
Управление контактами.	48
Регистрация и изменение контактов.	48
Регистрация и изменение сгруппированных контактов.	49
Регистрация часто используемых контактов.	50
Регистрация контактов на компьютере.	50
Резервное копирование контактов с помощью компьютера.	50
Регистрация избранных настроек в виде предустановки.	51
Параметры меню для Предустан..	51
Параметры меню для Настр..	51
Параметры меню для Общие параметры.	51
Параметры меню Счетчик копий.	60
Параметры меню для Состояние подачи.	60
Параметры меню Обслуживан..	61
Параметры меню для Язык/Language.	62
Параметры меню для Состояние принтера/Печать.	62
Параметры меню для Диспетчер Контакты.	62
Меню для Параметры пользователя.	63
Меню для Состояние аутентификации устройства.	63
Меню для Сведения о технологии Epson Open Platform.	63
Энергосбережение.	63
Энергосбережение: панель управления.	64

Содержание

Печать

Печать из драйвера принтера в Windows.	65
Доступ к драйверу принтера.	65
Основные сведения о печати.	66
Двухсторонняя печать.	67
Печать нескольких страниц на одном листе.	68
Печать для укладки готовых страниц в нужном порядке (печать в обратном порядке).	69
Печать документа в уменьшенном или увеличенном размере.	69
Печать одного изображения на нескольких листах для увеличения (создания плаката).	70
Печать с верхним и нижним колонтитулом.	76
Печать водяного знака.	77
Печать файлов, защищенных паролем.	78
Печать нескольких файлов вместе.	78
Печать с использованием функции универсальной цветной печати.	79
Корректировка цветов печати.	80
Печать для подчеркивания тонких линий.	81
Печать четких штрихкодов.	81
Отмена печати.	82
Параметры меню для драйвера печати.	82
Печать из драйвера принтера PostScript на компьютере Windows.	85
Параметры меню для драйвера печати PostScript.	86
Отмена печати.	87
Печать из драйвера принтера в Mac OS.	88
Основные сведения о печати.	88
Двухсторонняя печать.	89
Печать нескольких страниц на одном листе.	90
Печать для укладки готовых страниц в нужном порядке (печать в обратном порядке).	91
Печать документа в уменьшенном или увеличенном размере.	91
Корректировка цветов печати.	92
Отмена печати.	93
Параметры меню для драйвера печати.	93
Настройка драйвера принтера в Mac OS.	95
Печать из драйвера принтера PostScript на компьютере Mac OS.	95
Параметры меню для драйвера печати PostScript.	96
Отмена печати.	98
Печать файлов с устройства памяти.	98
Печать файлов JPEG с устройства памяти.	99

Печать файлов PDF или TIFF с запоминающего устройства.	99
Параметры меню для Запом. устр..	100
Печать с интеллектуальных устройств.	102
Использование Epson iPrint.	102
Использование Epson Print Enabler.	105
Использование технологии AirPrint.	106
Отмена текущих заданий или заданий, поставленных в очередь.	107

Копирование

Основные сведения о копировании.	108
Двухстороннее копирование.	108
Копирование нескольких оригиналов на один лист.	109
Базовые меню копирования.	109
Дополнительное меню копирования.	110

Сканирование

Сканирование при помощи панели управления.	113
Сохранение отсканированного изображения в общей папке или на FTP- сервере.	114
Сканирование с отправкой по электронной почте.	123
Сканирование с использованием настроек, зарегистрированных на компьютере (Document Capture Pro).	126
Сканирование с сохранением на запоминающее устройство.	129
Сканирование с сохранением в облако.	131
Сканирование с сохранением на компьютер (WSD).	133
Сканирование с компьютера.	135
Пользователи, прошедшие проверку в Epson Scan 2 при использовании контроля управления доступом.	135
Сканирование с помощью Epson Scan 2.	136
Сканирование с интеллектуальных устройств.	138
Подключение смартфона или планшета через Wi-Fi Direct.	139
Установка Epson iPrint.	140
Сканирование с помощью Epson iPrint.	140
Сканирование путем прикосновения интеллектуальным устройством к N-метка.	141

Отправка факсов

Перед использованием функций факса.	142
---	-----

Содержание

Приложение для сканирования документов и изображений (Epson Scan 2).	194	Питание не выключается.	218
Добавление сетевого сканера.	195	Автоматическое отключение питания.	219
Приложение для настройки сканирования с компьютера (Document Capture Pro).	196	ЖК-дисплей гаснет.	219
Приложение для настройки обработки и отправки факсов (FAX Utility).	196	Сенсорный экран не реагирует.	219
Приложение для отправки факсов (драйвер PC-FAX).	197	Невозможно использовать панель управления.	219
Приложение для печати веб-страниц (E-Web Print).	198	Невозможно выполнить печать с компьютера.	219
Инструменты обновления программного обеспечения (Software Updater).	198	Проверка соединения (USB).	219
Установка последних версий приложений.	199	Проверка соединения (сеть).	220
Установка драйвера принтера PostScript.	200	Проверка программного обеспечения и данных.	220
Установка драйвера PostScript Printer с помощью USB-интерфейса: Windows.	200	Проверка состояния принтера на компьютере (Windows).	222
Установка драйвера PostScript Printer с помощью сетевого интерфейса: Windows.	201	Проверка состояния принтера с компьютера (Mac OS).	223
Установка драйвера принтера PostScript: Mac OS.	202	Невозможно выполнить печать с iPhone или iPad.	223
Установка универсального драйвера принтера Epson (только для Windows).	203	Проблемы отпечатков.	224
Удаление приложений.	203	Регулировка качества печати.	224
Удаление приложений — Windows.	204	Потертости или пропуск цветов на отпечатках.	225
Удаление приложений — Mac OS.	204	Появляются полосы или неожиданные цвета.	225
Печать с помощью сетевой службы.	205	Появляются горизонтальные цветные полосы с интервалом приблизительно 3,3 см	226
		Размытые отпечатки, вертикальные полосы или несовпадения.	226
		Низкое качество печати.	227
		Потертости и размытие на бумаге.	228
		В процессе автоматической двухсторонней печати размазываются чернила.	229
		Напечатанные фотографии липкие на ощупь.	229
		Изображения или фотографии печатаются с искаженными цветами.	230
		Неправильное положение, размер или поля отпечатка.	230
		Символы напечатаны неправильно или с искажением.	230
		Напечатанное изображение перевернуто.	231
		Мозаичные узоры на отпечатках.	231
		Непреднамеренное выполнение двухсторонней печати.	231
		Неравномерные цвета, размытость, точки или прямые линии на копируемом изображении.	231
		На копируемом изображении появляется муар (штриховка).	232
		На копируемом изображении появляется изображение обратной стороны оригинала.	232
		Устранить проблему печати не удалось.	232
Устранение неполадок			
Проверка состояния принтера.	207		
Сообщения на ЖК-дисплее.	207		
Код ошибки в меню состояния.	209		
Проверка состояния принтера: Windows.	215		
Проверка состояния принтера — Mac OS.	215		
Проверка состояния программного обеспечения.	215		
Удаление застрявшей бумаги.	215		
Бумага подается неправильно.	216		
Замятие бумаги.	216		
Бумага подается под углом.	217		
Одновременно подается несколько листов бумаги.	217		
Бумага не подается из дополнительной кассеты для бумаги.	217		
Сообщение об отсутствии бумаги.	217		
Оригинал не входит в автоматический податчик.	217		
Неполадки с питанием и панелью управления.	218		
Питание не включается.	218		

Содержание

Другие проблемы печати.	232	Невозможно отправлять или получать факсы.	244
Печать выполняется слишком медленно.	232	Не получается отправить факсы.	246
При непрерывной печати скорость печати значительно замедляется.	233	Не получается отправить факс определенному получателю.	246
Невозможно отменить печать на компьютере, работающем под управлением Mac OS X v10.6.8.	233	Не получается отправить факс в указанное время.	247
Проблемы драйвера принтера PostScript.	234	Не удастся получить факсы.	247
Принтер не печатает при использовании драйвера PostScript.	234	Невозможно сохранить полученные факсы на устройстве памяти.	247
Принтер печатает неправильно при использовании драйвера PostScript.	234	Происходит ошибка переполнения памяти.	248
Плохое качество печати при использовании драйвера PostScript.	234	Плохое качество отправляемых факсов.	248
Печать выполняется слишком медленно при использовании драйвера PostScript.	234	Отправлены факсы неверного размера.	249
Не удастся запустить сканирование.	234	Плохое качество принимаемых факсов.	249
Проблемы со сканируемым изображением.	235	Принятые факсы не распечатываются.	249
При сканировании со стекла сканера появляются неравномерные цвета, грязь, пятна и т. п..	235	Страницы пустые или только небольшое количество текста печатается на второй странице при получении факсов.	249
При сканировании через ADF появляются прямые линии.	236	Другие проблемы пересылки факсов.	250
Плохое качество изображения.	236	Невозможно произвести звонок по подключенному телефону.	250
На заднем плане изображений появляется смещение.	236	Автоответчик не может отвечать на голосовые вызовы.	250
Текст размыт.	236	Номер факса отправителя неправильный или не отображается на принятых факсах.	250
Возникают муаровые узоры (паутинообразные тени).	237	Другие проблемы.	250
Не получается выполнить сканирование требуемой области на стекле сканера.	237	Незначительные удары тока при касании к принтеру.	250
Текст не распознается правильно при сохранении в формате Индексированный файл PDF.	238	Громкий шум при работе.	250
Не получается решить проблемы со сканированным изображением.	238	Неправильные дата и время.	251
Не удастся сохранить отсканированные изображения в общую папку.	239	Не распознается устройство памяти.	251
Сообщения на принтере.	239	Невозможно сохранить данные на устройство памяти.	251
Сохранение отсканированных изображений занимает длительное время.	240	Забытый пароль.	251
Переключение между частной и общедоступной сетью.	241	Брандмауэр блокирует приложение (только Windows).	251
Другие проблемы сканирования.	243	На экране выбора фотографии отображается знак «X».	252
Сканирование выполняется медленно.	243	Приложение	
Невозможно отправить сканированное изображение по электронной почте.	244	Технические характеристики.	253
Сканирование в формат PDF/Multi-TIFF приостанавливается.	244	Характеристики принтера.	253
Проблемы при отправке и получении факсов.	244	Характеристики сканера.	254
		Характеристики интерфейса.	254
		Характеристики факса.	254
		Список функций сети.	256
		Характеристики Wi-Fi.	257
		Характеристики Ethernet.	257
		Протокол безопасности.	257
		Совместимость с PostScript уровня 3.	258

Содержание

Поддерживаемые службы сторонних поставщиков.	258
Характеристики внешних устройств USB. . .	258
Характеристики поддерживаемых данных. . .	258
Размеры.	259
Электрические характеристики.	260
Требования к условиям окружающей среды. .	260
Требования к условиям окружающей среды для Контейнеры с чернилами.	260
Системные требования.	261
Информация о шрифтах.	261
Доступные шрифты для PostScript.	261
Доступные шрифты для PCL (URW).	262
Список наборов символов.	264
Установка дополнительных модулей.	267
Код для дополнительной кассеты для бумаги.	267
Установка дополнительных кассет для бумаги.	267
Нормативная информация.	270
Стандарты и аттестации.	270
Немецкий сертификат Blue Angel.	271
Запрет на копирование.	271
Транспортировка принтера.	272
Авторское право.	275
Торговые марки.	275
Помощь.	277
Веб-сайт технической поддержки.	277
Обращение в службу технической поддержки Epson.	277

Об этом руководстве

Общие сведения о руководствах

Вместе с принтером Epson предоставляются следующие руководства. В дополнение к руководствам справочную информацию можно найти на самом принтере и в программном обеспечении Epson.

- Важные правила техники безопасности (печатное руководство)
Содержит инструкции по технике безопасности при использовании принтера.
- Установка (печатное руководство)
Содержит информацию о настройке принтера и установке программного обеспечения.
- Руководство пользователя (цифровое руководство)
Настоящее руководство. Содержит общие сведения и инструкции по использованию принтера и устранению неполадок.
- Руководство администратора (цифровое руководство)
Предоставляет администраторам сети сведения о настройках управления и принтера.

Последние версии перечисленных выше руководств можно получить следующими способами.

- Печатные руководства
Посетите веб-сайт службы технической поддержки Epson для Европы по адресу <http://www.epson.eu/Support> или веб-сайт глобальной технической поддержки Epson по адресу <http://support.epson.net/>.
- Цифровые руководства
Запустите EPSON Software Updater на своем компьютере. EPSON Software Updater проверяет доступные обновления программных приложений Epson и цифровых руководств, позволяя загрузить самые новые версии.

Соответствующая информация

➔ [«Инструменты обновления программного обеспечения \(Software Updater\)» на стр. 198](#)

Использование руководства для поиска информации

PDF-руководство позволяет искать информацию по ключевым словам или переходить напрямую к определенным разделам с помощью закладок. Можно также печатать только нужные вам страницы. В этом разделе объясняется, как использовать PDF-руководство, которое открывается на вашем компьютере с помощью Adobe Reader X.

Об этом руководстве

Поиск по ключевым словам

Щелкните **Правка > Расширенный поиск**. В окне поиска введите ключевое слово (текст), описывающее нужную вам информацию, затем щелкните **Поиск**. Результаты отображаются в виде списка. Щелкните один из отображаемых результатов, чтобы перейти на соответствующую страницу.

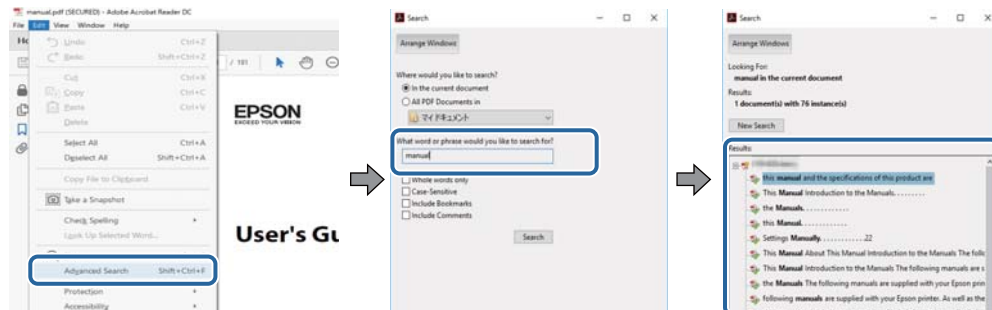

Переход непосредственно по закладкам

Щелкните заголовок, чтобы перейти на соответствующую страницу. Щелкните «+» или «>» для просмотра заголовков более низкого уровня в этом разделе. Чтобы вернуться на предыдущую страницу, выполните следующие действия на клавиатуре.

- Windows: удерживайте нажатой клавишу **Alt** и нажмите **←**.
- Mac OS: удерживайте нажатой клавишу **Command** и нажмите **←**.

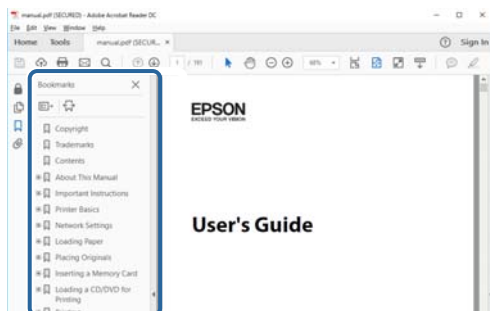

Печать только нужных вам страниц

Вы можете найти и напечатать только нужные вам страницы. Щелкните **Печать** в меню **Файл**, затем укажите страницы, которые следует напечатать, в пункте **Страницы** раздела **Страницы для печати**.

- Чтобы указать последовательность страниц, введите дефис между начальной и конечной страницами.
Пример: 20-25
- Чтобы указать страницы, расположенные не последовательно, разделяйте страницы запятыми.
Пример: 5, 10, 15

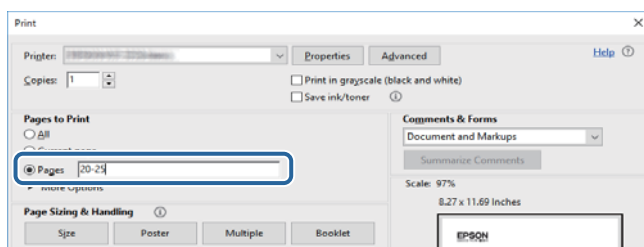

Символы и обозначения

**Предостережение:**

Инструкции, которые необходимо тщательно соблюдать во избежание телесных повреждений.

**Важно:**

Инструкции, которые необходимо соблюдать во избежание повреждения оборудования.

Примечание:

Предоставляет дополнительную и справочную информацию.

➔ Соответствующая информация

Ссылки на связанные разделы.

Описания, используемые в данном руководстве

- Снимки экранов драйвера принтера и Epson Scan 2 (драйвера сканера) относятся к системам Windows 10 или macOS Sierra. Содержание, отображающееся на экранах, различается в зависимости от модели и ситуации.
- Иллюстрации принтера, используемые в данном руководстве, используются только в качестве примера. Несмотря на то, что могут существовать небольшие отличия между моделями, способы их эксплуатации совпадают.
- Некоторые из элементов меню на ЖК-экране отличаются в зависимости от модели и настроек.

Обозначение операционных систем

Windows

В данном руководстве такие термины, как Windows 10, Windows 8.1, Windows 8, Windows 7, Windows Vista, Windows XP, Windows Server 2016, Windows Server 2012 R2, Windows Server 2012, Windows Server 2008 R2, Windows Server 2008, Windows Server 2003 R2 и Windows Server 2003, используются по отношению к следующим операционным системам. Кроме того, термин Windows используется по отношению ко всем версиям.

- Операционная система Microsoft® Windows® 10
- Операционная система Microsoft® Windows® 8.1
- Операционная система Microsoft® Windows® 8
- Операционная система Microsoft® Windows® 7
- Операционная система Microsoft® Windows Vista®
- Операционная система Microsoft® Windows® XP
- Операционная система Microsoft® Windows® XP Professional x64 Edition
- Операционная система Microsoft® Windows Server® 2016

Об этом руководстве

- Операционная система Microsoft® Windows Server® 2012 R2
- Операционная система Microsoft® Windows Server® 2012
- Операционная система Microsoft® Windows Server® 2008 R2
- Операционная система Microsoft® Windows Server® 2008
- Операционная система Microsoft® Windows Server® 2003 R2
- Операционная система Microsoft® Windows Server® 2003

Mac OS

Кроме того, термин Mac OS используется по отношению к macOS Sierra, OS X El Capitan, OS X Yosemite, OS X Mavericks, OS X Mountain Lion, Mac OS X v10.7.x и Mac OS X v10.6.8.

Важные инструкции

Инструкции по безопасности

Для обеспечения безопасности при использовании данного принтера прочитайте и соблюдайте нижеприведенные указания. Сохраните это руководство, чтобы при необходимости обратиться к нему в будущем. Также следуйте всем предупреждениям и инструкциям, которые нанесены на корпус устройства.

- На принтере нанесены знаки, которые помогают обеспечить безопасность и правильность работы принтера. Чтобы узнать смысл этих знаков, посетите следующий веб-сайт:
<http://support.epson.net/symbols>
- Необходимо использовать с принтером только входящий в комплект шнур питания. Нельзя использовать этот шнур с другим оборудованием. Использование других шнуров питания с данным принтером или использование предоставляемого шнура питания с другим оборудованием может привести к возгоранию или поражению электрическим током.
- Необходимо убедиться, что данный шнур питания переменного тока соответствует действующим местным стандартам безопасности.
- Запрещается самому разбирать, модифицировать или пытаться починить шнур питания, вилку, принтер, сканер или дополнительное оборудование, за исключением случаев, специально оговоренных в руководствах для принтера.
- Необходимо отключить принтер от питания и обратиться к обслуживающему персоналу в следующих ситуациях:
шнур питания или вилка повреждены, в принтер попала жидкость, принтер упал (или был поврежден его корпус), принтер работает неправильно либо явно снизилась его производительность. Запрещается изменять настройки, которые не описаны в инструкции по эксплуатации.
- Необходимо устанавливать принтер недалеко от сетевой розетки так, чтобы из нее можно было легко вынуть вилку.
- Не устанавливайте и не храните принтер вне помещений, около источников грязи или пыли, воды и тепла, а также в местах, подверженных воздействию ударных нагрузок, вибраций, высоких температур и влажности.
- Не допускайте попадания жидкости на принтер и не касайтесь его влажными руками.
- Не допускайте приближения к принтеру кардиостимуляторов меньше чем на 22 см. Радиоволны, излучаемые принтером, могут нарушить их работу.
- Если ЖК-дисплей поврежден, необходимо обратиться в сервисный центр. При попадании жидкокристаллического раствора на руки необходимо тщательно вымыть их водой с мылом. При попадании жидкокристаллического раствора в глаза необходимо немедленно промыть их водой. Если после этого сохраняются неприятные ощущения или ухудшится зрение, необходимо немедленно обратиться к врачу.
- Не пользуйтесь телефоном во время грозы. Существует небольшой риск поражения электрическим током от молнии.
- Запрещается звонить по телефону в аварийные службы, находясь рядом с источником утечки газа.

Важные инструкции

- ❑ Принтер достаточно тяжелый и должен подниматься и переноситься не менее чем двумя людьми. При поднятии принтера двое или более человек должны расположиться так, как показано ниже.

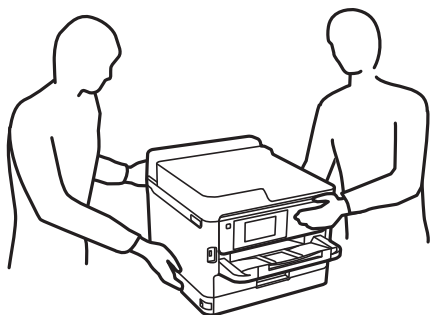

- ❑ При обращении с использованными контейнерами с чернилами будьте осторожны, так как вокруг отверстия для подачи чернил может остаться небольшое количество чернил.
 - ❑ При попадании чернил на кожу тщательно вымойте ее водой с мылом.
 - ❑ При попадании чернил в глаза немедленно промойте их водой. Если после этого сохраняются неприятные ощущения или ухудшится зрение, немедленно обратитесь к врачу.
 - ❑ При попадании чернил в рот немедленно обратитесь к врачу.
- ❑ Не разбирайте контейнер с чернилами и емкость для отработанных чернил, поскольку чернила могут попасть в глаза или на кожу.
- ❑ Не трясите контейнеры с чернилами слишком сильно, поскольку чернила могут вылиться из контейнеров с чернилами.
- ❑ Храните контейнеры с чернилами и емкость для отработанных чернил в недоступном для детей месте.

Справочные данные и предупреждения при эксплуатации принтера

Во избежание повреждения принтера или другого имущества необходимо прочитать приведенные далее инструкции и следовать им. Данное руководство необходимо сохранять для дальнейшего пользования.



Настройка принтера: рекомендации и предупреждения

- ❑ Не закрывайте воздухозаборники и отверстия принтера.
- ❑ Используйте только такие источники питания, тип которых соответствует указанному на этикетке принтера.
- ❑ Старайтесь не использовать розетки из сети, к которой подключены также фотокопировальные аппараты или системы кондиционирования воздуха, которые постоянно включаются и отключаются.
- ❑ Старайтесь не использовать электрические розетки, управляемые настенными выключателями или автоматическими таймерами.
- ❑ Все компоненты данной компьютерной системы должны располагаться на удалении от потенциальных источников электромагнитных помех, например акустических систем или баз радиотелефонов.

Важные инструкции

- ❑ Шнуры питания необходимо прокладывать так, чтобы они не могли перетираться, пережиматься, перегибаться и запутываться. Не ставьте на шнур питания предметы, не наступайте на него и не передавливайте его. Необходимо обращать особое внимание на то, чтобы шнур питания не был перекручен на обоих концах (как у входа, так и у выхода).
- ❑ При использовании удлинителя необходимо убедиться, что суммарный ток всех подключенных устройств не превышает разрешенного номинального тока удлинителя. Также необходимо следить за тем, чтобы общий номинальный ток подключенных к розетке устройств не превышал разрешенного номинального тока розетки.
- ❑ Если принтер планируется использовать в Германии, то электросеть здания должна быть защищена 10- или 16-амперными автоматическими выключателями, защищающими принтер от коротких замыканий и перегрузок.
- ❑ При подключении принтера к компьютеру или другому устройству необходимо убедиться в правильном расположении разъемов кабеля. У каждого разъема имеется только один правильный вариант подключения. Подключение разъема неправильной стороной может привести к повреждениям обоих устройств, соединенных этим кабелем.
- ❑ Необходимо установить принтер на плоской устойчивой поверхности, размеры которой во всех направлениях больше размеров основания принтера. Если устройство установлено под наклоном, оно будет работать неправильно.
- ❑ Над принтером необходимо оставить достаточно места, чтобы можно было полностью поднять крышку сканера.
- ❑ Оставляйте перед устройством пространство, достаточное для свободного выхода бумаги.
- ❑ При установке принтера следует избегать мест с быстрыми изменениями температуры и влажности. Также не следует подвергать принтер воздействию прямых солнечных лучей, яркого света и источников тепла.

Использование принтера: рекомендации и предупреждения

- ❑ Запрещается вставлять в отверстия принтера посторонние предметы.
- ❑ Во время печати запрещается трогать руками внутренние поверхности принтера.
- ❑ Запрещается прикасаться к белому плоскому кабелю внутри принтера.
- ❑ Запрещается распылять аэрозоли, содержащие огнеопасные газы, внутри принтера или рядом с ним. Это может привести к возгоранию.
- ❑ Не перемещайте печатающую головку руками, это может повредить принтер.
- ❑ Закрывая блок сканера, будьте осторожны, чтобы не прищемить пальцы.
- ❑ При размещении оригиналов не надавливайте слишком сильно на стекло сканера.
- ❑ Выключать принтер необходимо только кнопкой . Запрещается отключать принтер от сети или выключать питание розетки до того, как перестанет мигать индикатор .
- ❑ Если планируется длительный перерыв в работе принтера, необходимо отсоединить шнур питания от розетки.

Важные инструкции

Транспортировка и хранение принтера: рекомендации и предупреждения

- Во время хранения или перевозки не наклоняйте, не устанавливайте вертикально и не переворачивайте принтер, поскольку чернила могут вытечь.
- Перед транспортировкой принтера необходимо убедиться, что печатающая головка находится в начальном (крайнем правом) положении, а контейнеры с чернилами установлены.

Справочные данные и предупреждения при использовании принтера с беспроводным подключением

- Радиоволны, излучаемые этим принтером, могут отрицательно сказаться на работе медицинского электронного оборудования и привести к его сбою. При использовании этого принтера в медицинских учреждениях или вблизи медицинских приборов следуйте инструкциям авторизованного персонала данного медицинского учреждения. Кроме того, следуйте всем предупреждениям и инструкциям, нанесенным на медицинские приборы.
- Радиоволны, излучаемые этим принтером, могут отрицательно сказаться на работе автоматизированных управляемых устройств, таких как автоматические двери и системы противопожарной сигнализации, что может привести к травмам вследствие выхода этого оборудования из строя. При использовании этого принтера вблизи автоматизированных управляемых устройств следуйте всем предупреждениям и инструкциям, нанесенным на эти устройства.

Справочные данные и предупреждения при использовании сенсорного экрана

- На ЖК-экране могут обнаруживаться светлые и темные пятна, и в связи с его свойствами на экране может проявляться неравномерная яркость. Это нормально и никоим образом не означает повреждение.
- Для очистки используйте только сухую мягкую ткань. Не используйте жидкие и химические чистящие средства.
- При получении сильного удара внешняя поверхность сенсорного экрана может разбиться. При поломке или появлении трещин на поверхности панели необходимо обратиться в сервисный центр. Запрещается трогать или пытаться убрать осколки самостоятельно.
- Нажимать на сенсорный экран необходимо пальцами и аккуратно. Не следует нажимать на экран с силой или ногтями.
- Не используйте острые предметы, например шариковую ручку или острые карандаши для выполнения этих операций.
- Образование конденсата внутри сенсорного экрана из-за резких изменений температуры и влажности может привести к ухудшению работоспособности.

Защита личной информации

При передаче или утилизации принтера необходимо стереть всю личную информацию, хранящуюся в памяти принтера. Для этого выберите на панели управления следующие пункты меню.

Настр. > Общие параметры > Администр. системы > Восст. настр. по ум. > Удал.все данные и настр.

Основные сведения о принтере

Названия деталей и их функции

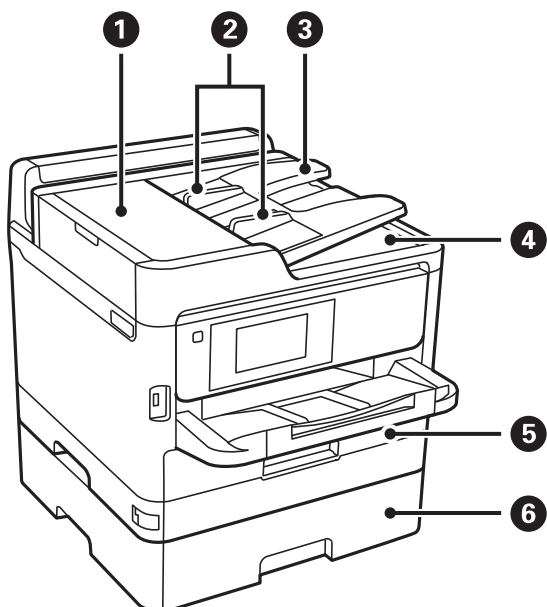

❶	Крышка устройства автоматической подачи (ADF) (F)	Откройте, чтобы извлечь из устройства ADF замявшиеся оригиналы.
❷	Направляющие ADF	Подает оригиналы в принтер. Боковые направляющие должны быть придвинуты к краям оригиналов.
❸	Входной лоток ADF	Автоматически подает оригиналы.
❹	Выходной лоток устройства ADF	Принимает оригиналы, выходящие из устройства ADF.
❺	Кассета для бумаги 1 или Кассета для бумаги (C1)	Загружает бумагу.
❻	Кассета для бумаги 2 (C2)	Дополнительная кассета для бумаги. Загружает бумагу.

Основные сведения о принтере

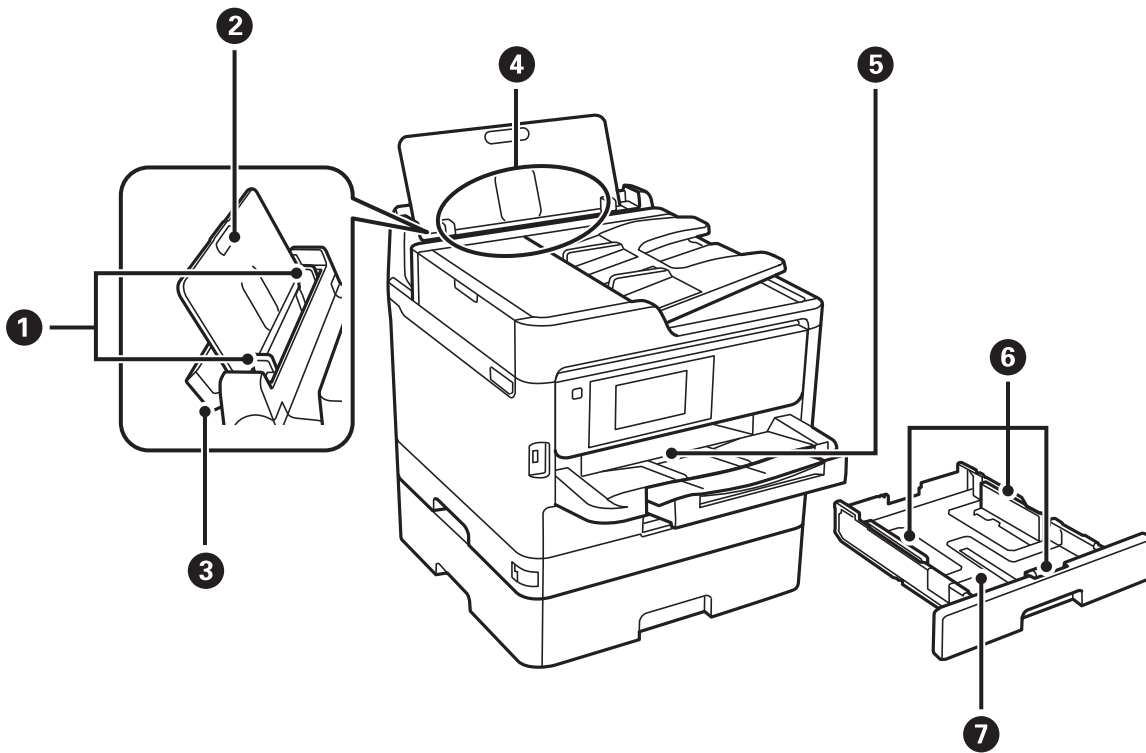

1	Боковые направляющие	Подают бумагу в принтер. Боковые направляющие должны быть придвинуты к краям бумаги.
2	Подставка для бумаги	Поддерживает загруженную бумагу.
3	Защита механизма подачи	Защищает принтер от попадания инородных частиц. Защита всегда должна быть закрыта.
4	Подача бумаги сзади (В)	Загружает бумагу.
5	Выходной лоток	Принимает выдаваемые листы бумаги.
6	Боковые направляющие	Подают бумагу в принтер. Боковые направляющие должны быть придвинуты к краям бумаги.
7	Кассета для бумаги	Загружает бумагу.

Основные сведения о принтере

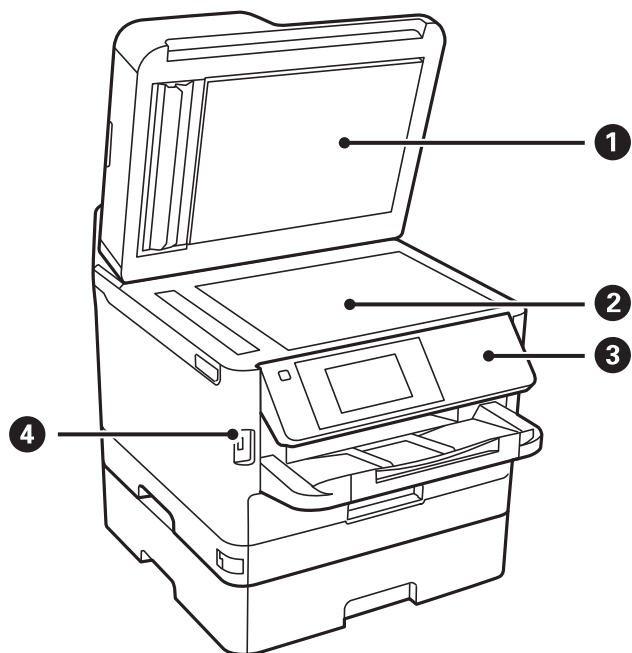

①	Крышка сканера	Блокирует внешний свет при сканировании.
②	Стекло сканера	Служит для размещения оригиналов.
③	Панель управления	Служит для управления принтером. Можно изменить угол наклона панели управления.
④	Внешний разъем USB	Предназначен для подключения запоминающих устройств.

Основные сведения о принтере

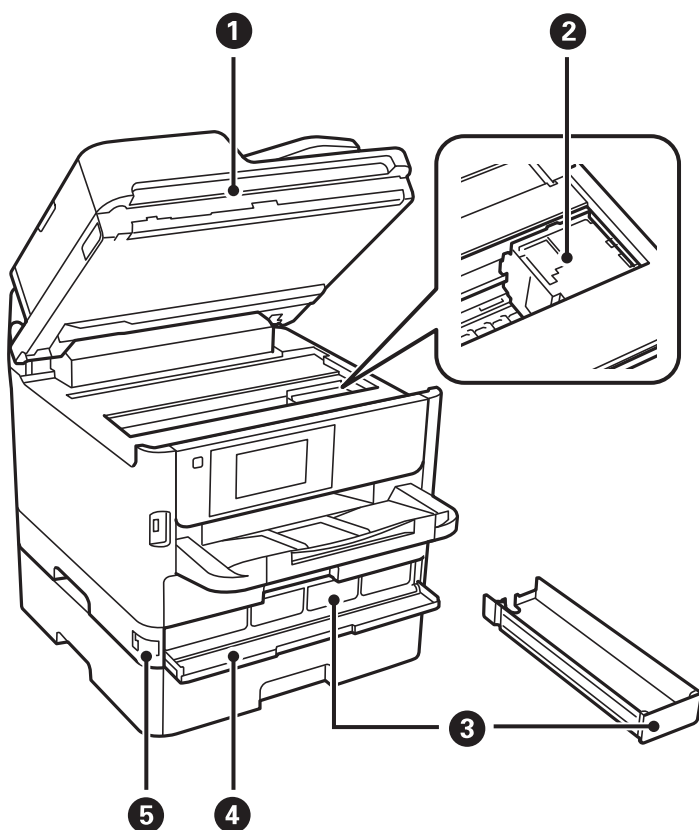

1	Сканер (J)	Сканирует размещенные оригиналы. Откройте, чтобы извлечь из принтера замятую бумагу.
2	Печатающая головка	Выпускает чернила.
3	Лоток Контейнер с чернилами	Служит для установки контейнер с чернилами.
4	Передняя крышка (A)	Открывается при замене контейнера с чернилами.
5	Фиксатор передней крышки	Фиксирует переднюю крышку.

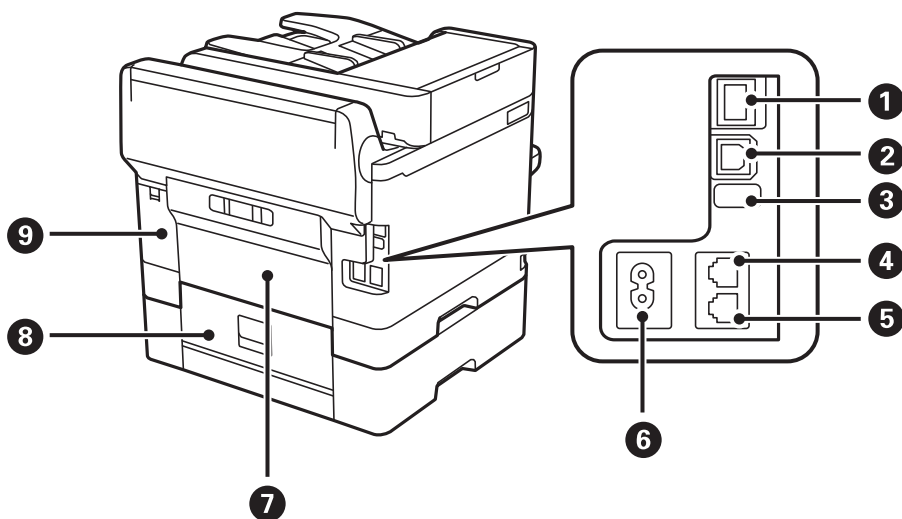

Основные сведения о принтере

1	Порт локальной сети	Разъем для сетевого кабеля.
2	USB-порт	Разъем для USB-кабеля.
3	Служебный USB-порт	USB-порт для использования в будущем. Снимать эту наклейку запрещено.
4	LINE — разъем для телефонной линии	Подключение телефонной линии.
5	EXT. — разъем для телефонного аппарата	Подключение внешних телефонных устройств.
6	Вход питания переменного тока	Предназначен для подключения шнура питания.
7	Задняя крышка (D)	Откройте, чтобы удалить застрявшую бумагу.
8	Задняя крышка (E)	Откройте, чтобы удалить застрявшую бумагу.
9	Крышка емкости для отработанных чернил (H)	Откройте, чтобы заменить емкость для отработанных чернил.

Панель управления

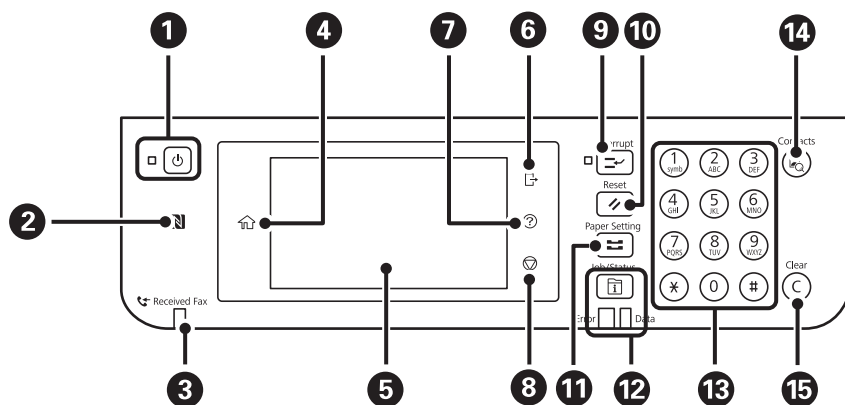

1	Служит для включения и выключения принтера. Отключайте шнур питания только после того, как индикатор питания погаснет.
2	Проведите интеллектуальным устройством над этой отметкой, чтобы печатать и сканировать непосредственно с этого интеллектуального устройства.
3	Включается, когда принятые документы, которые еще не были прочитаны, распечатаны или сохранены, сохраняются в памяти принтера.
4	Отображает начальный экран.
5	Отображает меню и сообщения.
6	Завершение сеанса работы с принтером, если включена функция Контроль доступа . Если функция Контроль доступа отключена, то данная функция тоже будет отключена.
7	Отображение экрана Справка . Здесь можно просмотреть способы устранения проблем.
8	Служит для остановки текущей операции.

Основные сведения о принтере

9	Приостанавливает текущее задание на печать и позволяет прервать другое задание. Учтите, что нельзя прервать выполнение нового задания с компьютера. Чтобы возобновить выполнение приостановленного задания, нужно еще раз нажать эту кнопку.
10	Сброс текущих настроек до пользовательских значений по умолчанию. При отсутствии пользовательских значений по умолчанию восстанавливаются заводские значения.
11	Отображение экрана Настройка параметров бумаги . Можно выбрать настройки размера и типа бумаги для всех источников бумаги.
12	Отображение меню Job/Status . Можно проверить статус принтера и историю заданий. Слева расположен индикатор ошибки, который загорается или начинает мигать, если происходит ошибка. Справа расположен индикатор данных, который мигает, когда принтер обрабатывает данные. При наличии очереди заданий он горит постоянно.
13	Служит для ввода цифр, букв и символов.
14	Отображает список Контакты . Можно зарегистрировать, изменить или удалить контакты.
15	Сбрасывает настройки количества, например число копий.

Конфигурация главного экрана

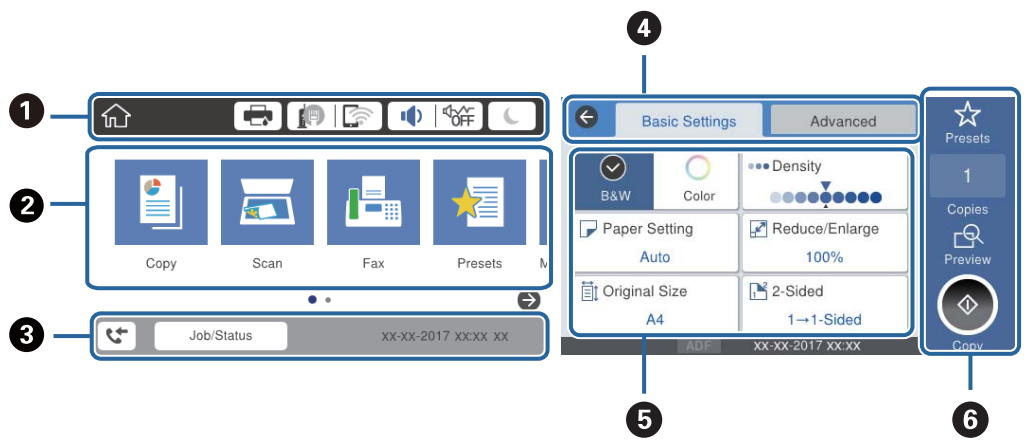





































1	Указывает элементы, которые были настроены для принтера в качестве значков. Выберите каждый значок, чтобы проверить текущие настройки или получить доступ к каждому меню настроек.
2	Отображает каждое меню. Можно добавить или изменить последовательность.
3	Указывает выполняемое задание и состояние принтера. Выберите сообщение для отображения меню Job/Status . Отображение даты и времени, если принтер не работает или при отсутствии ошибок.
4	Переключите вкладки.
5	Указывает элементы настройки. Выберите каждый элемент для определения или изменения настроек. Затененные элементы не являются доступными. Выберите элемент, чтобы узнать, почему он недоступен.
6	Выполните текущие настройки. Доступные функции варьируются в зависимости от меню.





Основные сведения о принтере

Значки, отображаемые на ЖК-экране

В зависимости от состояния принтера на ЖК-экране отображаются следующие значки.

	<p>Отображает экран Состояние принтера.</p> <p>Здесь можно проверить приблизительный уровень чернил и срок службы емкости для отработанных чернил.</p>														
	<p>Служит для отображения состояния подключения к сети.</p> <p>Выберите значок для проверки и изменения текущих настроек. Это ярлык для следующего меню.</p> <p>Настр. > Общие параметры > Настройки сети > Настройка Wi-Fi</p> <table border="1" data-bbox="351 645 1442 1256"> <tr> <td data-bbox="351 645 430 719"></td> <td data-bbox="430 645 1442 719">Принтер не подключен к проводной (Ethernet) сети, или подключение отменено.</td> </tr> <tr> <td data-bbox="351 719 430 792"></td> <td data-bbox="430 719 1442 792">Принтер подключен к проводной сети (Ethernet).</td> </tr> <tr> <td data-bbox="351 792 430 866"></td> <td data-bbox="430 792 1442 866">Принтер не подключен к беспроводной сети (Wi-Fi).</td> </tr> <tr> <td data-bbox="351 866 430 940"></td> <td data-bbox="430 866 1442 940">Принтер выполняет поиск SSID, IP-адрес сброшен, или произошла проблема с беспроводной сетью (Wi-Fi).</td> </tr> <tr> <td data-bbox="351 940 430 1084"></td> <td data-bbox="430 940 1442 1084">Принтер подключен к беспроводной сети (Wi-Fi). Количество полосок указывает на мощность сигнала подключения. Чем больше полосок, тем лучше сигнал.</td> </tr> <tr> <td data-bbox="351 1084 430 1167"></td> <td data-bbox="430 1084 1442 1167">Принтер не подключен к беспроводной сети (Wi-Fi) в режиме Wi-Fi Direct (простая точка доступа).</td> </tr> <tr> <td data-bbox="351 1167 430 1256"></td> <td data-bbox="430 1167 1442 1256">Принтер подключен к беспроводной сети (Wi-Fi) в режиме Wi-Fi Direct (простая точка доступа).</td> </tr> </table>		Принтер не подключен к проводной (Ethernet) сети, или подключение отменено.		Принтер подключен к проводной сети (Ethernet).		Принтер не подключен к беспроводной сети (Wi-Fi).		Принтер выполняет поиск SSID, IP-адрес сброшен, или произошла проблема с беспроводной сетью (Wi-Fi).		Принтер подключен к беспроводной сети (Wi-Fi). Количество полосок указывает на мощность сигнала подключения. Чем больше полосок, тем лучше сигнал.		Принтер не подключен к беспроводной сети (Wi-Fi) в режиме Wi-Fi Direct (простая точка доступа).		Принтер подключен к беспроводной сети (Wi-Fi) в режиме Wi-Fi Direct (простая точка доступа).
	Принтер не подключен к проводной (Ethernet) сети, или подключение отменено.														
	Принтер подключен к проводной сети (Ethernet).														
	Принтер не подключен к беспроводной сети (Wi-Fi).														
	Принтер выполняет поиск SSID, IP-адрес сброшен, или произошла проблема с беспроводной сетью (Wi-Fi).														
	Принтер подключен к беспроводной сети (Wi-Fi). Количество полосок указывает на мощность сигнала подключения. Чем больше полосок, тем лучше сигнал.														
	Принтер не подключен к беспроводной сети (Wi-Fi) в режиме Wi-Fi Direct (простая точка доступа).														
	Принтер подключен к беспроводной сети (Wi-Fi) в режиме Wi-Fi Direct (простая точка доступа).														
	<p>Отображает экран Параметры звука устройства. Вы можете задать Выключить звук и Тихий режим.</p> <p>С этого экрана можно также получить доступ к меню Звук. Это ярлык для следующего меню.</p> <p>Настр. > Общие параметры > Основ. настройки > Звук</p> <table border="1" data-bbox="351 1435 1442 1637"> <tr> <td data-bbox="351 1435 430 1525"></td> <td data-bbox="430 1435 1442 1525">Указывает, нужно ли задавать для принтера режим Тихий режим. Если эта функция включена, шум от работы принтера снижается, однако скорость печати может уменьшиться. Однако шумы могут и не снижаться в зависимости от выбранного типа бумаги и качества печати.</td> </tr> <tr> <td data-bbox="351 1525 430 1581"></td> <td data-bbox="430 1525 1442 1581"></td> </tr> <tr> <td data-bbox="351 1581 430 1637"></td> <td data-bbox="430 1581 1442 1637">Указывает, что для принтера задан режим Выключить звук.</td> </tr> </table>		Указывает, нужно ли задавать для принтера режим Тихий режим . Если эта функция включена, шум от работы принтера снижается, однако скорость печати может уменьшиться. Однако шумы могут и не снижаться в зависимости от выбранного типа бумаги и качества печати.				Указывает, что для принтера задан режим Выключить звук .								
	Указывает, нужно ли задавать для принтера режим Тихий режим . Если эта функция включена, шум от работы принтера снижается, однако скорость печати может уменьшиться. Однако шумы могут и не снижаться в зависимости от выбранного типа бумаги и качества печати.														
															
	Указывает, что для принтера задан режим Выключить звук .														
	Выберите значок для перехода в спящий режим. Если значок затенен, принтер не может перейти в спящий режим.														
	Указывает на то, что включена функция ограничения возможностей пользователя. Выберите этот значок, чтобы войти в систему. Необходимо выбрать имя пользователя и ввести пароль. За регистрационными данными обратитесь к администратору принтера.														
	Указывает на то, что в систему вошел пользователь с правом доступа. Выберите значок, чтобы выйти.														
	Отображает экран Данные факса .														

Основные сведения о принтере

	Указывает, что настройки были изменены с настроек пользователя по умолчанию до заводских настроек.
	Указывает на наличие дополнительной информации. Выберите значок для отображения сообщения.
	Указывает на наличие проблемы с элементами. Выберите значок, чтобы узнать, как решить проблему.
	Указывает, что данные еще не были прочитаны, напечатаны или сохранены. Отображаемое число указывает на количество элементов данных.

Соответствующая информация

➔ «Настройки сети» на стр. 58

➔ «Звук» на стр. 52

Операции на сенсорном экране

Сенсорный экран поддерживает следующие операции.

Нажатие		Нажимайте или выбирайте элементы или значки.
Прокрутка		Плавная прокрутка экрана.
Пролистывание		Удерживайте и передвигайте элементы.

Основные сведения о принтере

Ввод символов

При регистрации контактов, настройке параметров сети и т. д. можно вводить символы и знаки с помощью экранной клавиатуры.

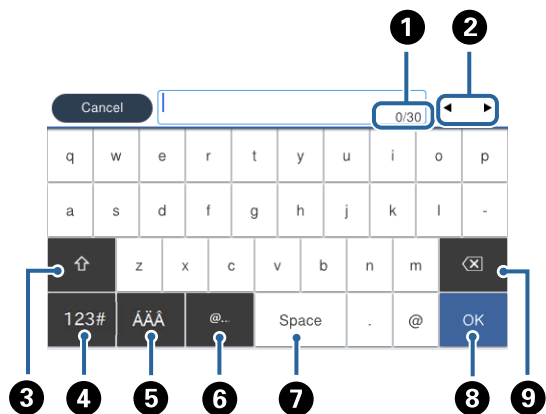

Примечание:

Наборы значков отличаются в зависимости от настраиваемого элемента.

1	Указание числа символов.
2	Перемещение курсора в позицию ввода.
3	Переключение между буквами верхнего и нижнего регистра или цифрами и символами.
4	Переключение между типами символов. Можно вводить буквы, цифры и символы.
5	Переключение между типами символов. Можно вводить буквы, цифры и специальные знаки, такие как умлауты и ударения.
6	Ввод часто используемых доменных адресов электронной почты или URL-адресов путем простого выбора элемента.
7	Ввод пробела.
8	Ввод символа.
9	Удаление символа слева.

Основные сведения о принтере

Конфигурация экрана Job/Status

Нажмите кнопку  для отображения меню Job/Status. Можно также проверить состояние принтера или заданий.

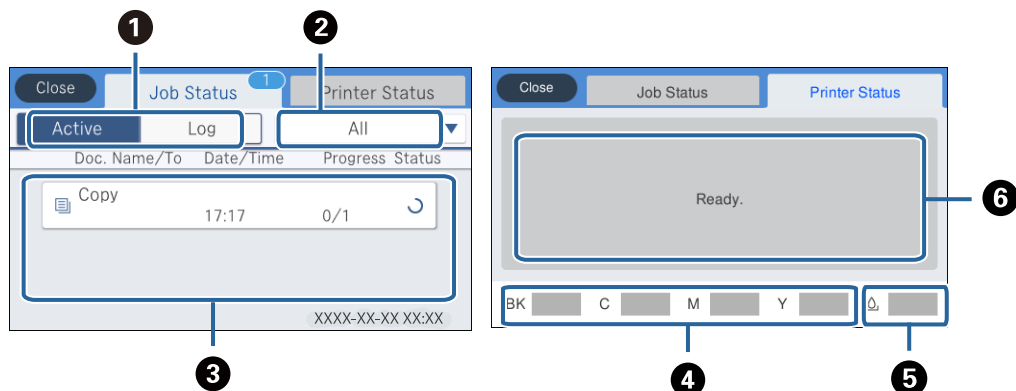

1	Служит для переключения отображаемых списков.
2	Фильтрация заданий по функциональным особенностям.
3	Если выбран режим Активен , отображается список текущих заданий и заданий, ожидающих обработки. Если выбран режим Журнал , отображается журнал заданий. Вы можете отменить задания или проверить код ошибки, который отображается в журнале, если задание завершилось со сбоем.
4	Определение приблизительного уровня чернил.
5	Отображение приблизительного срока службы емкости для отработанных чернил.
6	Отображение любых ошибок, которые возникли на принтере. Для отображения уведомления о той или иной ошибке ее нужно выбрать из списка.

Соответствующая информация

➔ [«Код ошибки в меню состояния» на стр. 209](#)

Просмотр анимированных инструкций

На ЖК-экране можно просматривать анимированные инструкции по эксплуатации, например инструкции по загрузке бумаги или по извлечению замятой бумаги.

- Если нажать  в правой части ЖК-экрана, отобразится окно справки. Нажмите **Как Можно** и выберите элементы, которые необходимо просмотреть.

Основные сведения о принтере

- ❑ Если нажать **Как Можно** в нижней части рабочего экрана, отобразится анимация, зависящая от контекста.

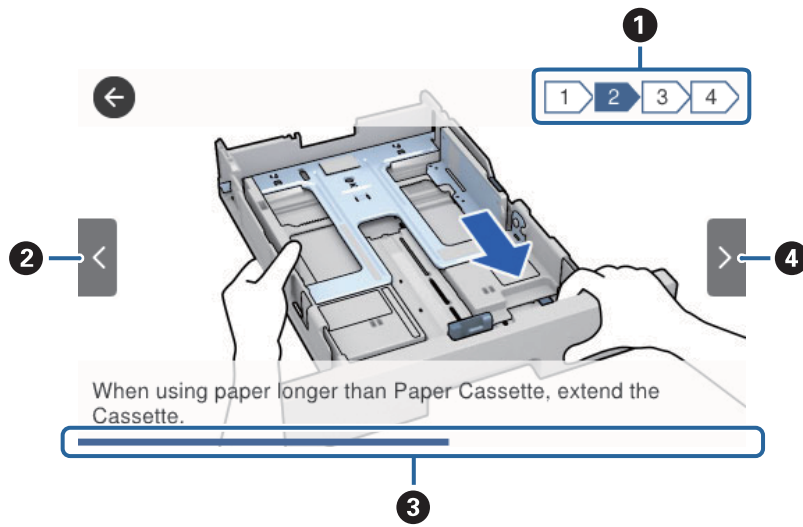

❶	Общее количество шагов и номер текущего шага. В приведенном выше примере показан шаг 2 из 4.
❷	Возврат к предыдущему шагу.
❸	Ход выполнения текущего шага. Когда индикатор хода выполнения доходит до конца, анимация повторяется.
❹	Переход к следующему шагу.

Подготовка принтера

Загрузка бумаги

Доступные форматы бумаги и емкость загрузки

Для достижения высокого качества печати компания Epson рекомендует использовать оригинальную бумагу Epson.

Оригинальная бумага Epson

Примечание:

Подлинная бумага Epson недоступна для печати с универсальным драйвером принтера Epson.

Название носителя	Размер	Емкость загрузки (в листах)			Двухсторонняя печать
		Кассета для бумаги 1	Кассета для бумаги 2	Подача бумаг задне част	
Epson Bright White Ink Jet Paper	A4	200	400	50	Автоматически, вручную *
Epson Ultra Glossy Photo Paper	A4, 13 × 18 см (5 × 7 дюймов), 10 × 15 см (4 × 6 дюймов)	50	—	20	—
Epson Premium Glossy Photo Paper	A4, 13 × 18 см (5 × 7 дюймов), 16:9 широкий формат (102 × 181 мм), 10 × 15 см (4 × 6 дюймов)	50	—	20	—
Epson Premium Semigloss Photo Paper	A4, 10 × 15 см (4 × 6 дюймов)	50	—	20	—
Epson Photo Paper Glossy	A4, 13 × 18 см (5 × 7 дюймов), 10 × 15 см (4 × 6 дюймов)	50	—	20	—
Epson Matte Paper-Heavyweight	A4	50	—	20	—
Epson Double-Sided Matte Paper	A4	20	—	20	—
Epson Photo Quality Ink Jet Paper	A4	80	—	70	—

Подготовка принтера

- * При двухсторонней печати вручную используйте только подача бумаги сзади. Можно загрузить до 30 листов бумаги с одной напечатанной стороной.

Примечание:

- ❑ Доступность бумаги зависит от региона. Чтобы получить актуальные сведения о бумаге, доступной в вашем регионе, свяжитесь со службой поддержки компании Epson.
- ❑ При печати на подлинной бумаге Epson с форматом, определенным пользователем, доступны только настройки качества печати **Стандартный** или **Нормальное**. Несмотря на то, что некоторые драйверы принтеров позволяют выбрать наилучшее качество, печать будет осуществляться с использованием параметров **Стандартный** или **Нормальное**.

Бумага, имеющаяся в продаже

Примечание:

При печати с помощью драйвера принтера PostScript нельзя использовать следующие форматы бумаги: Half Letter, SP1 (210 × 270 мм), SP2 (210 × 149 мм), SP3 (100 × 170 мм), SP4 (130 × 182 мм), SP5 (192 × 132 мм) и 16K (195 × 270 мм).

Подготовка принтера

Название носителя	Размер	Вместимость (листы или конверты)			Двухсторонняя печать
		Кассета для бумаги 1	Кассета для бумаги 2	Подача бумаг задне част	
Простая бумага, копировальная бумага Печатный бланк Бумага вторичной переработки Цветная бумага Бумага с предварительной печатью Обычная бумага высокого качества	Letter ^{*3} , A4, Executive ^{*3} , B5, A5, SP1 (210 × 270 мм), 16K (195 × 270 мм)	До линии, отмеченной символом  на боковой направляющей.		80	Автоматически, вручную ^{*1, *2}
	Legal, 8,5 × 13 дюймов, Half Letter ^{*3} , A6, B6, SP2 (210 × 149 мм)	До линии, отмеченной символом  на боковой направляющей.		80	Вручную ^{*1, *2}
	SP3 (100 × 170 мм), SP4 (130 × 182 мм), SP5 (192 × 132 мм)	До линии, отмеченной символом  на боковой направляющей.	—	80	Вручную ^{*1, *2}
	Задано пользователем ^{*3} (мм) От 89 × 127 до 100 × 148	До линии, отмеченной символом  на боковой направляющей.	—	80	Вручную ^{*1, *2}
	Задано пользователем ^{*3} (мм) От 100 × 148 до 148 × 210 От 215,9 × 297 до 355,6	До линии, отмеченной символом  на боковой направляющей.		80	Вручную ^{*1, *2}
	Задано пользователем ^{*3} (мм) От 148 × 210 до 215,9 × 297	До линии, отмеченной символом  на боковой направляющей.		80	Автоматически, вручную ^{*1, *2}
	Задано пользователем ^{*3} (мм) От 64 до 89 × 127	—	—	80	Вручную ^{*2}
	Задано пользователем ^{*3} (мм) От 215,9 × 355,6 до 6000	—	—	1	Вручную

Подготовка принтера

Название носителя	Размер	Вместимость (листы или конверты)			Двухсторонняя печать
		Кассета для бумаги 1	Кассета для бумаги 2	Подача бумаг задне част	
Плотная бумага (91–160 г/м ²)	Letter ^{*3} , A4, Executive ^{*3} , B5, A5, SP1 (210 × 270 мм), 16K (195 × 270 мм)	90	250	30	Автоматически, вручную ^{*1, *4}
	Legal, 8,5 × 13 дюймов, Half Letter ^{*3} , A6, B6, SP2 (210 × 149 мм)	90	250	30	Вручную ^{*1, *4}
	SP3 (100 × 170 мм), SP4 (130 × 182 мм), SP5 (192 × 132 мм)	90	—	30	Вручную ^{*1, *4}
	Задано пользователем ^{*3} (мм) От 89 × 127 до 100 × 148	90	—	30	Вручную ^{*1, *4}
	Задано пользователем ^{*3} (мм) От 100 × 148 до 148 × 210 От 215,9 × 297 до 355,6	90	250	30	Вручную ^{*1, *4}
	Задано пользователем ^{*3} (мм) От 148 × 210 до 215,9 × 297	90	250	30	Автоматически, вручную ^{*1, *4}
	Задано пользователем ^{*3} (мм) От 64 до 89 × 127	—	—	30	Вручную ^{*4}
	Задано пользователем ^{*3} (мм) От 215,9 × 355,6 до 1117,6	—	—	1	Вручную

Подготовка принтера

Название носителя	Размер	Вместимость (листы или конверты)			Двухсторонняя печать
		Кассета для бумаги 1	Кассета для бумаги 2	Подача бумаг задне част	
Плотная бумага (161–256 г/м ²)	Legal, 8,5 ×13 дюймов, Letter ^{*3} , A4, Executive ^{*3} , B5, A5, Half Letter ^{*3} , A6, B6, SP1 (210 ×270 мм), SP2 (210 ×149 мм), SP3 (100 ×170 мм), SP4 (130 ×182 мм), SP5 (192 ×132 мм), 16K (195 ×270 мм)	—	—	30	Вручную ^{*4}
	Задано пользователем ^{*3} (мм) От 64 × 127 до 215,9 × 355,6	—	—	30	Вручную ^{*4}
	Задано пользователем ^{*3} (мм) От 215,9 ×355,6 до 1117,6	—	—	1	Вручную
Конверт	Конверт № 10, DL, C6	10	—	10	—
	Конверт C4	—	—	1	—

*1 При двухсторонней печати вручную используйте только подача бумаги сзади.

*2 Можно загрузить до 30 листов бумаги с одной напечатанной стороной.

*3 Возможна только печать с компьютера.

*4 Можно загрузить до 5 листов бумаги с одной напечатанной стороной.

Соответствующая информация

➔ «Названия деталей и их функции» на стр. 16

Меры предосторожности при работе с бумагой

Прочтите инструкции, поставляемые вместе с бумагой.

Подготовка принтера

- ❑ Разверните веером и выровняйте края бумаги перед загрузкой. Не разворачивайте и не сворачивайте фотобумагу. Это может повредить печатную сторону.

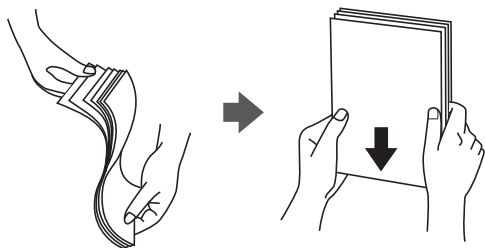

- ❑ Если бумага свернута, то перед загрузкой расправьте ее или слегка сверните в другом направлении. Печать на свернутой бумаге может привести к замятию или размытию отпечатков.

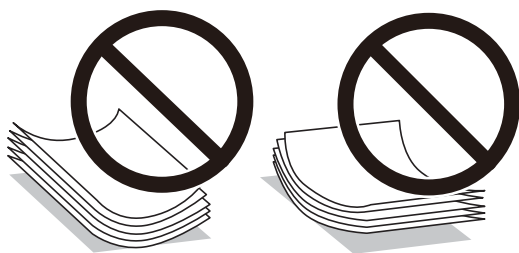

- ❑ Не используйте волнистую, рваную, согнутую, сырую, слишком тонкую или слишком толстую бумагу, а также бумагу с приклеенными к ней стикерами. Использование такой бумаги может вызвать замятие бумаги или размытие на отпечатках.
- ❑ Убедитесь, что используется бумага с продольным расположением волокон. Если тип используемой бумаги неизвестен, попробуйте найти соответствующую информацию на упаковке бумаги или свяжитесь с производителем для подтверждения характеристик бумаги.

Соответствующая информация

- ➔ [«Характеристики принтера» на стр. 253](#)

Загрузка бумаги в Кассета для бумаги

Примечание:

Если установлена дополнительная кассета для бумаги, не вынимайте одновременно обе кассеты.

Подготовка принтера

1. Убедитесь, что принтер выключен, и выньте кассета для бумаги.

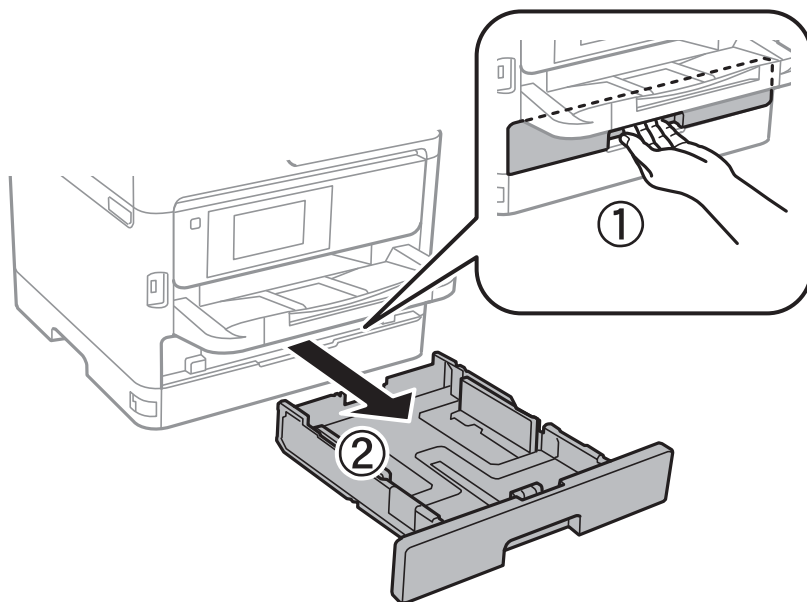

2. Передвиньте переднюю направляющую в крайнее положение, а затем отрегулируйте положение боковых направляющих в соответствии с требуемым размером бумаги.

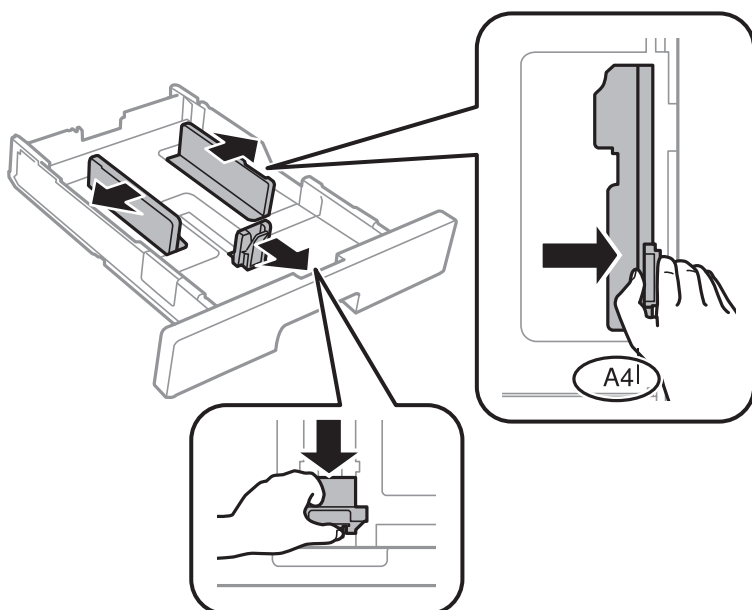

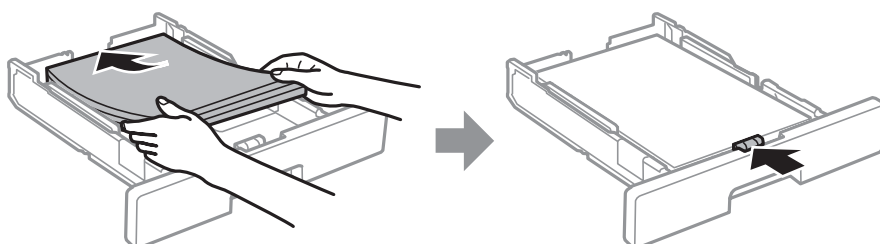

3. Загрузите бумагу стороной для печати вниз, а затем подвиньте переднюю направляющую к краю бумаги.



Подготовка принтера

! Важно:

Не превышайте максимально допустимое количество листов, указанное для определенного формата бумаги. Не загружайте простую бумагу выше значка  на внутренней стороне направляющей. Не загружайте плотную бумагу выше значка  на внутренней стороне направляющей.

4. Задвиньте кассета для бумаги до упора.
5. Задайте на панели управления размер и тип бумаги, загруженной в кассета для бумаги.

Примечание:

Можно также отобразить экран настроек размера и типа бумаги, нажав кнопку  на панели управления.

6. При загрузке бумаги формата, большего чем А4, выдвиньте выходной лоток.

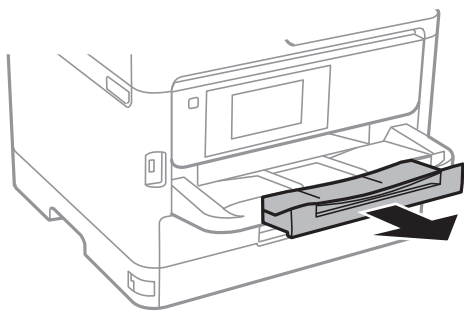

Соответствующая информация

- ➔ «Меры предосторожности при работе с бумагой» на стр. 31
- ➔ «Доступные форматы бумаги и емкость загрузки» на стр. 27
- ➔ «Список типов бумаги» на стр. 38
- ➔ «Загрузка конвертов и меры предосторожности» на стр. 36

Загрузка бумаги в Подача бумаг задне част

1. Откройте защиту механизма подачи и выньте подставку для бумаги.

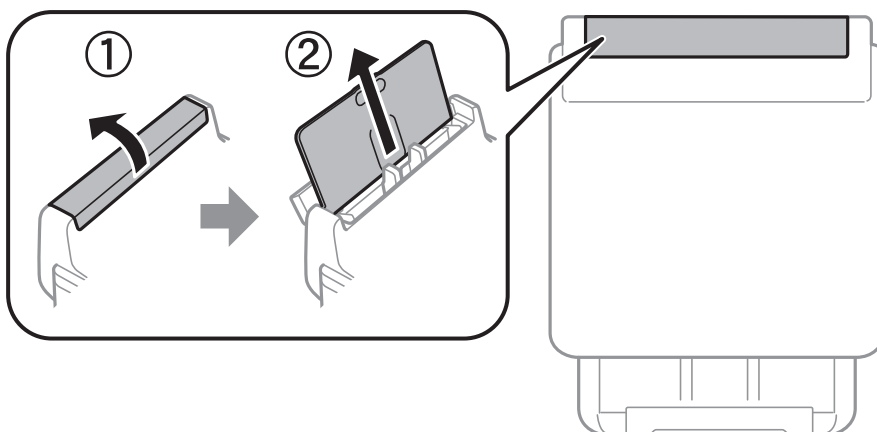

Подготовка принтера

- Разведите боковые направляющие в разные стороны.

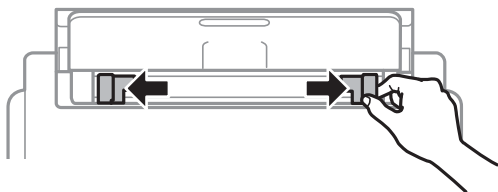

- Загрузите бумагу по центру подача бумаги сзади стороной для печати вверх.

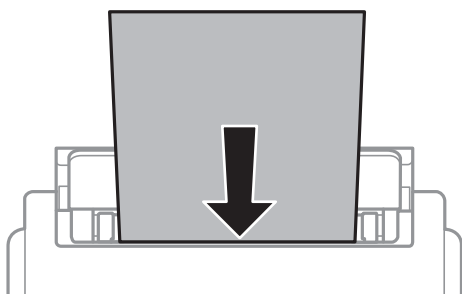

Важно:

- ❑ Не превышайте максимально допустимое количество листов, указанное для определенного формата бумаги. Не загружайте простую бумагу выше линии под значком треугольника с внутренней стороны направляющей.
- ❑ Загружайте бумагу коротким краем вперед. Однако, если длинный край указан в качестве ширины размера, определенного пользователем, вперед должен быть направлен длинный край.

Бумага с готовыми отверстиями

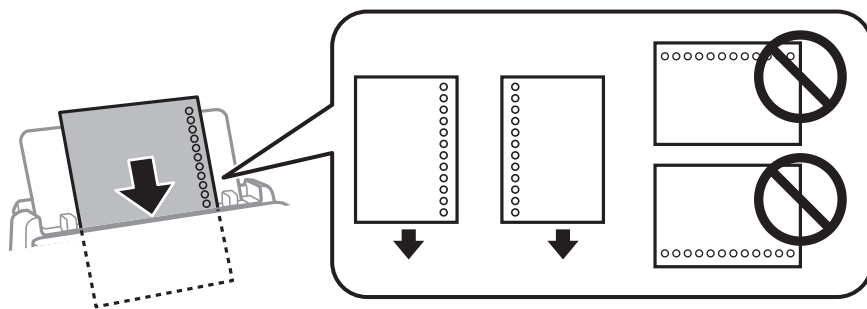

Примечание:

Бумагу с готовыми отверстиями можно использовать при следующих условиях. Для бумаги с готовыми отверстиями будет недоступна автоматическая двухсторонняя печать.

- ❑ Емкость: один лист
- ❑ Доступный размер: A4, B5, A5, A6, Letter, Legal
- ❑ Отверстия для переплета: не используйте бумагу с отверстиями для переплета на верхней или нижней части листа.

Отрегулируйте положение печати для выбранного файла, чтобы предотвратить печать на отверстиях.

Подготовка принтера

4. Передвиньте боковые направляющие к краям бумаги.

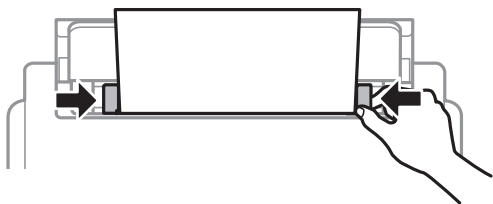

5. Задайте на панели управления размер и тип бумаги, загруженной в подача бумаги сзади.

Примечание:

Можно также отобразить экран настроек размера и типа бумаги, нажав кнопку  на панели управления.

6. При загрузке бумаги формата, большего чем А4, выдвиньте выходной лоток.

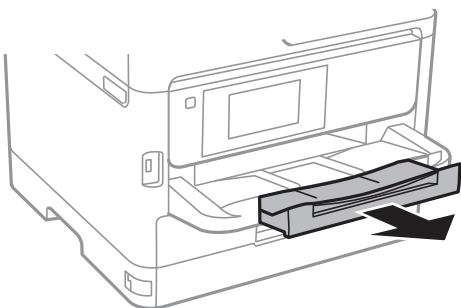

Примечание:

Верните оставшуюся бумагу в упаковку. Если оставить ее в принтере, она может свернуться, при этом качество печати снизится.

Соответствующая информация

- ➔ «Меры предосторожности при работе с бумагой» на стр. 31
- ➔ «Доступные форматы бумаги и емкость загрузки» на стр. 27
- ➔ «Список типов бумаги» на стр. 38
- ➔ «Загрузка конвертов и меры предосторожности» на стр. 36
- ➔ «Загрузка бумаги удлиненных форматов» на стр. 37

Загрузка конвертов и меры предосторожности

Загрузите конверты коротким краем вперед и клапаном вниз по центру подача бумаги сзади, после чего передвиньте боковые направляющие к краям конвертов.

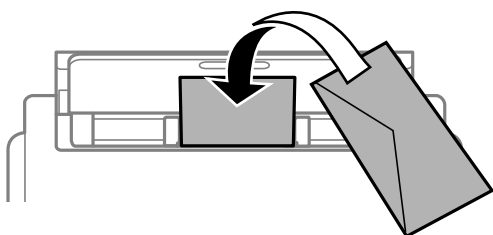

Подготовка принтера

Загрузите конверты в кассета для бумаги клапаном вверх, после чего передвиньте боковые направляющие к краям конверта.

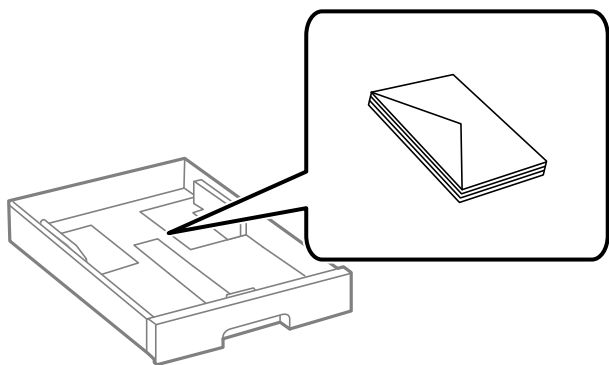

- ❑ Перед загрузкой продуйте конверты и выровняйте края. Если сложенные конверты раздуваются, перед загрузкой нажмите на них, чтобы расправить.



- ❑ Не используйте свернувшиеся и сложенные конверты. Использование таких конвертов может вызвать замятие бумаги или размытие на отпечатках.
- ❑ Не используйте конверты с клейкой поверхностью на клапане и конверты с прозрачным окошком для адреса.
- ❑ Избегайте использования слишком тонких конвертов, так как они могут покоробиться во время печати.

Соответствующая информация

- ➔ [«Доступные форматы бумаги и емкость загрузки» на стр. 27](#)
- ➔ [«Загрузка бумаги в Кассета для бумаги» на стр. 32](#)
- ➔ [«Загрузка бумаги в Подача бумаг задне часть» на стр. 34](#)

Загрузка бумаги удлиненных форматов

Для загрузки бумаги удлиненных форматов используйте только подача бумаги сзади. Перед загрузкой бумаги в принтер обрежьте ее до нужной длины. В качестве настройки формата бумаги выберите **Пользовательское**.

- ❑ Край бумаги должен быть обрезан под прямым углом. Если край обрезан наискось, могут возникнуть проблемы при подаче бумаги.
- ❑ Бумага удлиненного формата не поместится в выходном лотке. Чтобы такая бумага не упала на пол, подготовьте коробку или другую емкость.
- ❑ Не касайтесь бумаги, которая подается в принтер или выходит из принтера. Вы можете поранить руку или ухудшить качество напечатанного материала.

Подготовка принтера

Соответствующая информация

- ➔ «Доступные форматы бумаги и емкость загрузки» на стр. 27
- ➔ «Загрузка бумаги в Поддача бумаг задне част» на стр. 34

Список типов бумаги

Для получения оптимальных результатов печати необходимо выбрать тип бумаги, подходящий для данной бумаги.

Название носителя	Тип носителя			
	Панель управления	Драйвер принтера	Драйвер принтера PostScript	Универсальный драйвер принтера Epson
Epson Bright White Ink Jet Paper	Простая бумага	Простая бумага	Plain	Простая бумага
Epson Ultra Glossy Photo Paper	Ultra Glossy	Epson Ultra Glossy	Epson Ultra Glossy	—
Epson Premium Glossy Photo Paper	Premium Glossy	Epson Premium Glossy	Epson Premium Glossy	—
Epson Premium Semigloss Photo Paper	Premium Semigloss	Epson Premium Semigloss	Epson Premium Semigloss	—
Epson Photo Paper Glossy	Glossy	Photo Paper Glossy	Photo Paper Glossy	—
Epson Matte Paper-Heavyweight	Matte	Epson Matte	Epson Matte	—
Epson Photo Quality Ink Jet Paper	Matte	Epson Matte	Photo Quality Ink Jet Paper	—
Плотная бумага (91–160 г/м ²)	Толстая бумага1	Толстая бумага1	Толстая бумага1	Толстая бумага1
Плотная бумага (161–256 г/м ²)	Плот. бум.2	Толстая бумага2	Толстая бумага2	Толстая бумага2

Размещение оригиналов

Поместите оригиналы на стекло сканера или в автоматический податчик.

Вы можете сканировать несколько оригиналов с обеих сторон одновременно с помощью автоматического податчика.

Подготовка принтера

Оригиналы, которые можно загружать в устройство АПД

Доступные размеры бумаги	A6 *, A5 *, B5, A4, Letter, Legal *
Тип бумаги	Обычная бумага, высококачественная обычная бумага, вторичная бумага
Толщина бумаги (вес бумаги)	64–95 г/м ²
Емкость загрузки	50 листов или 5.5 мм

* Поддерживается только одностороннее сканирование.

Даже если оригиналы соответствуют характеристикам носителя, который может быть размещен в устройстве АПД, они могут не подаваться из него; кроме того, качество сканирования может ухудшиться в зависимости от характеристик или качества этой бумаги.

**Важно:**

Не подавайте через устройство АПД фотографии или ценные оригиналы изобразительных работ. При неправильной подаче оригинал может смяться или повредиться. Вместо этого используйте для сканирования этих документов стекло сканера.

Во избежание замятия бумаги старайтесь не размещать в устройстве АПД следующие оригиналы. Для этих типов используйте стекло сканера.

- Порванные, согнутые, смятые, изношенные или скрученные оригиналы.
- Оригиналы с отверстиями для скоросшивателя.
- Оригиналы, скрепленные вместе скотчем, скрепками и пр.
- Оригиналы, к которым прилипла пленка или бумага.
- Оригиналы, которые нарезаны неровно или не под прямым углом.
- Сшитые оригиналы.
- Пленки для проектора, бумага для термопереноса или копировальная бумага.

Размещение оригиналов в автоматическом податчике

1. Выровняйте края оригиналов.
2. Передвиньте боковую направляющую автоматического податчика.

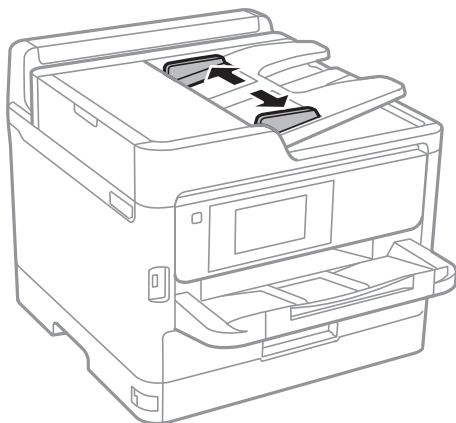

Подготовка принтера

- Поместите оригиналы в центр автоматического податчика лицевой стороной вверх.

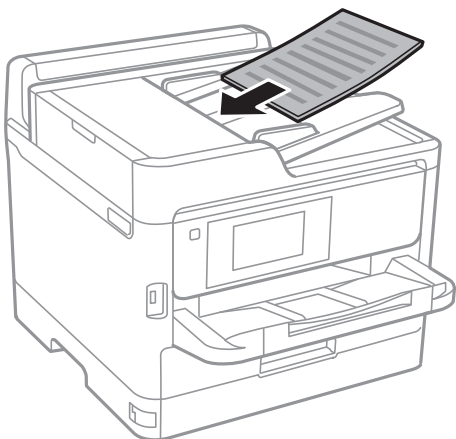

! **Важно:**

- ❑ *Запрещается загружать оригиналы выше значка треугольника на направляющей автоматического податчика.*

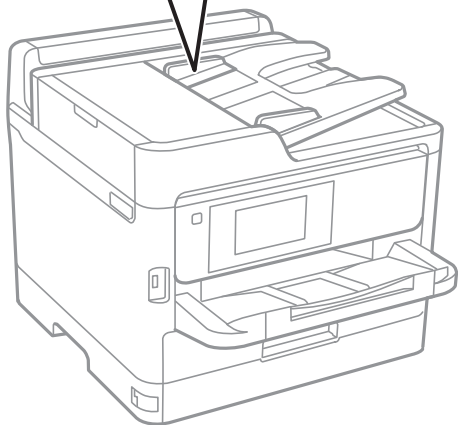
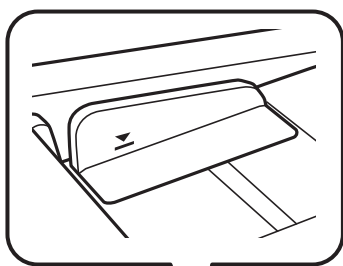

- ❑ *Не добавляйте оригиналы при сканировании.*

Подготовка принтера

4. Передвиньте боковую направляющую автоматического податчика к краям оригиналов.

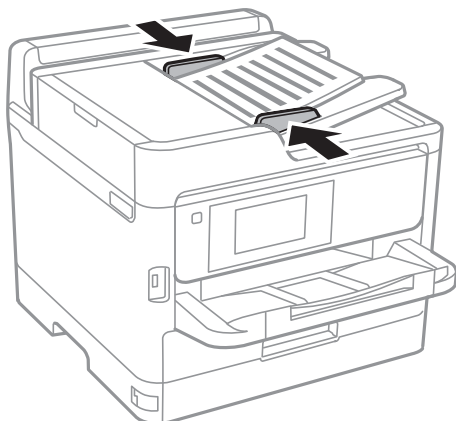

Соответствующая информация

- ➔ «Оригиналы, которые можно загружать в устройство АПД» на стр. 39

Размещение оригиналов в устройстве ADF при копировании «2 на листе»

Поместите оригиналы, как показано на иллюстрации, затем выберите нужную ориентацию.

- Оригиналы в альбомной ориентации: выберите **Напр. вверх** на панели управления, как описано ниже.

Копир. > Расширенные > Ориент.(ориг.) > Напр. вверх

Поместите оригиналы в устройство АПД в направлении стрелки.



- Оригиналы в книжной ориентации: выберите **Напр. влево** на панели управления, как описано ниже.

Копир. > Расширенные > Ориент.(ориг.) > Напр. влево

Поместите оригиналы в устройство АПД в направлении стрелки.



Размещение оригиналов на Стекло сканера

Предостережение:

При закрытии и открытии крышки сканера будьте особенно осторожны, чтобы не прищемить руку или пальцы. В противном случае можно получить травму.

Подготовка принтера

! **Важно:**

При размещении таких объемных оригиналов, как книги, обеспечьте защиту стекло сканера от прямого попадания внешних источников освещения.

1. Поднимите крышку сканера.

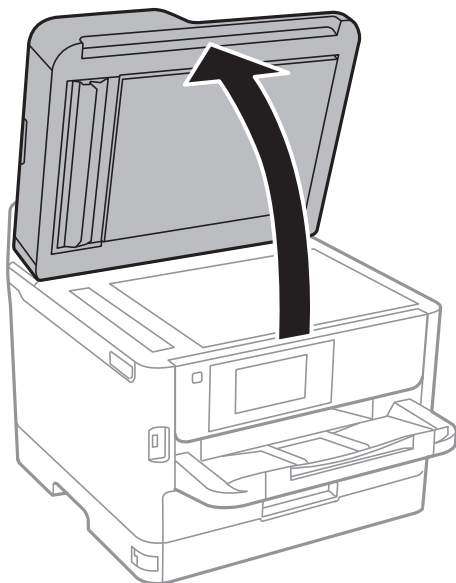

2. Сотрите пыль и пятна со стекло сканера.
3. Поместите оригинал лицевой стороной вниз и пододвиньте его до угловой отметки.

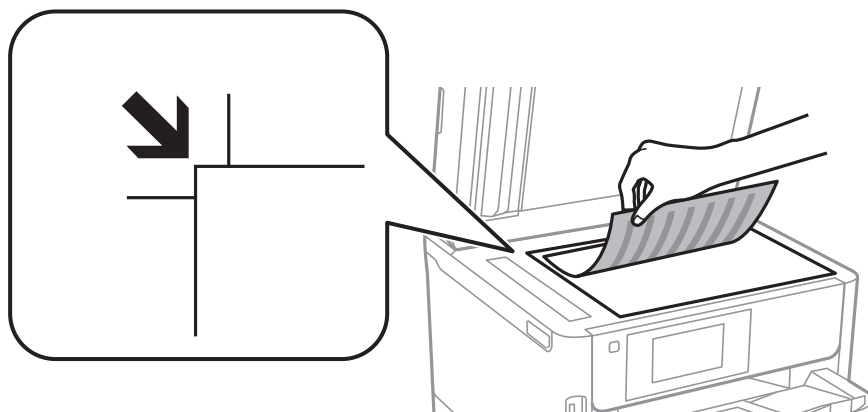

Примечание:

- Область в пределах 1,5 мм от верхнего и левого края стекло сканера не сканируется.
- При размещении оригиналов в автоматическом податчике и на стекло сканера приоритет отдается оригиналам в автоматическом податчике.

4. Аккуратно закройте крышку сканера.

! **Важно:**

Не надавливайте слишком сильно на стекло сканера или крышку для документов. Это может привести к их повреждению.

Подготовка принтера

- После сканирования извлеките оригиналы.

Примечание:

Если оригиналы останутся на стекло сканера в течение длительного времени, они могут прилипнуть к его поверхности.

Вставка внешнего накопителя USB

Вставка и извлечение внешнего устройства USB

- Вставьте внешнее устройство USB в принтер.

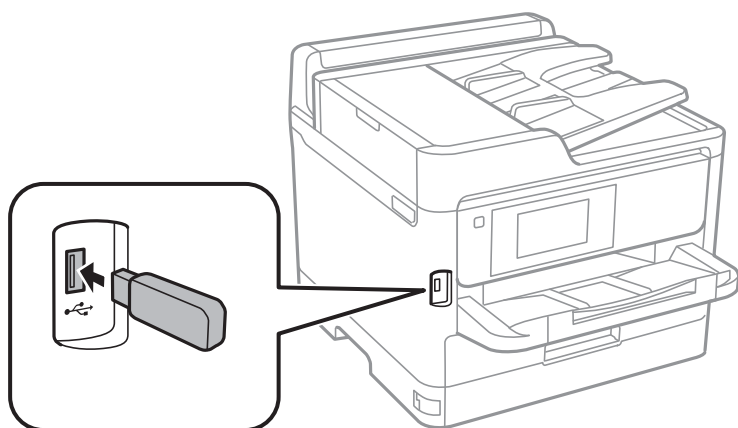

- После завершения использования внешнего устройства USB извлеките устройство.

Соответствующая информация

- ➔ «Характеристики внешних устройств USB» на стр. 258
- ➔ «Доступ к внешнему устройству USB с помощью компьютера» на стр. 43

Доступ к внешнему устройству USB с помощью компьютера

С компьютера можно записать данные на внешнее устройство USB и прочитать их с него (например, с флеш-накопителя USB, вставленного в принтер).

Важно:

Если для внешнего устройства, вставляемого в принтер, предоставляется совместный доступ компьютерам, подключенным по USB и по сети, то запись на это устройство разрешается только компьютерам, которые подключены с использованием метода, выбранного на принтере. Чтобы записывать данные на внешнее устройство USB, выберите способ подключения в следующем меню панели управления принтера.

Настр. > Общие параметры > Настройки принтера > Интерф. запом. устр. > Обмен файлами.

Примечание:

Если подключено внешнее запоминающее устройство USB большого объема (например, 2 ТБ), распознавание данных может занять некоторое время.

Подготовка принтера

Windows

Выберите внешнее устройство USB в окне **Компьютер** или **Мой компьютер**. Откроется окно с данными внешнего устройства USB.

Примечание:

Если принтер подключался к сети без использования диска с программным обеспечением или с помощью *Web Installer*, подключите USB-порт в качестве сетевого диска. Откройте меню **Выполнить**, затем введите имя принтера \\XXXXXX или его IP-адрес \\XXX.XXX.XXX.XXX в поле **Открыть**. Щелкните правой кнопкой мыши значок устройства, чтобы назначить сетевой ресурс. Сетевой диск появится в окне **Компьютер** или **Мой компьютер**.

Mac OS

Выберите соответствующий значок устройства. Откроется окно с данными внешнего устройства USB.

Примечание:

- Чтобы удалить внешнее устройство USB, перетащите значок устройства в корзину. В противном случае данные на совместно используемом диске могут отображаться некорректно при вставке другого внешнего устройства USB.
- Чтобы получить доступ к внешнему устройству хранения по сети, выберите **Go > Connect to Server** в меню на рабочем столе. Введите имя принтера *cifs://XXXXXX* или *smb://XXXXXX* (где *xxxxx* — это имя принтера) в поле **Адрес сервера**, затем щелкните **Подключить**.

Использование почтового сервера

Для использования функций электронной почты, таких как перенаправление результатов сканирования или факсов, необходимо настроить почтовый сервер.

Настройка почтового сервера

Перед настройкой сервера электронной почты проверьте следующее.

- Принтер подключен к сети.
- Есть информация о сервере электронной почты, например документы от поставщика услуг, которые использовались для настройки электронной почты на компьютере.

Примечание:

Если используется бесплатная служба электронной почты, например электронная почта в сети Интернет, узнайте на соответствующем веб-сайте данные сервера электронной почты.

1. Выберите **Настр.** на начальном экране.
2. Выберите **Общие параметры > Настройки сети > Расширенные**.
3. Выберите **Сервер эл. почты > Настройки сервера**.

Подготовка принтера

4. Нажмите используемый на вашем сервере электронной почты метод аутентификации, после чего откроется экран настроек.

 **Важно:**
Доступны следующие методы аутентификации.

Нет

POP перед SMTP

АУТЕНТ. SMTP

Чтобы узнать метод аутентификации сервера электронной почты, обратитесь к своему поставщику услуг сетевой связи.

Возможно, принтер не сможет связаться с сервером электронной почты, даже используя правильный метод аутентификации, если используется повышенный уровень безопасности (например, для связи требуется протокол SSL). Ознакомьтесь с актуальной информацией на сайте поддержки компании Epson.

<http://www.epson.eu/Support> (Европа).

<http://support.epson.net/> (за пределами Европы).

5. Установите нужные параметры.

Требуемые параметры зависят от метода аутентификации. Введите данные об используемом сервере электронной почты.

6. Нажмите **Далее**.

Примечание:

- Если появится сообщение об ошибке, проверьте правильность настройки сервера.
- Если подключение установлено, но отправлять электронные сообщения невозможно, проверьте метод аутентификации используемого сервера электронной почты.

Параметры настройки сервера электронной почты

Параметры	Описание
Аутентиф. уч. зап.	Если выбран метод АУТЕНТ. SMTP или POP перед SMTP в качестве Метод аутентификации Сервер эл. почты , введите имя пользователя (адрес электронной почты), зарегистрированное на сервере электронной почты, длиной не более 255 символов.
Аутентиф. пароль	Если выбран метод АУТЕНТ. SMTP или POP перед SMTP в качестве Метод аутентификации Сервер эл. почты , введите пароль учетной записи длиной не более 20 символов.
Адрес эл. поч. отпр.	Укажите адрес электронной почты, который принтер будет использовать для отправки сообщений. Можно указать существующий адрес. Чтобы знать точно, что сообщение отправлено от принтера, можно получить адрес специально для принтера и ввести его здесь.
Адрес сервера SMTP	Введите адрес сервера исходящих сообщений (SMTP-сервера).

Подготовка принтера

Параметры	Описание
Порт сервера SMTP	Введите номер порта этого сервера (SMTP-сервера).
Адрес сервера POP3	Если выбрано POP перед SMTP в качестве Метод аутентификации Сервер эл. почты , введите адрес сервера входящих сообщений (POP3-сервера).
Порт сервера POP3	Если выбрано POP перед SMTP в качестве Метод аутентификации Сервер эл. почты , введите номер порта сервера входящих сообщений (POP3-сервера).
Безопасное подключение	Если выбрано АУТЕНТ. SMTP или Выкл. в качестве Метод аутентификации Сервер эл. почты , выберите метод безопасного подключения.

Проверка подключения сервера электронной почты

1. Выберите **Настр.** на начальном экране.
2. Выберите **Общие параметры > Настройки сети > Расширенные.**
3. Выберите **Сервер эл. почты > Проверка подключения**, чтобы проверить, подключился ли принтер к серверу электронной почты.

Примечание:

- Если появится сообщение об ошибке, проверьте правильность настройки сервера.
- Если невозможно отправлять электронные сообщения, даже если подключение установлено, проверьте метод аутентификации используемого сервера электронной почты.

Сообщения, отображаемые при Проверка подключения

При выполнении **Проверка подключения** (тест соединения с сервером электронной почты) могут отображаться следующие сообщения. При возникновении ошибки просмотрите сообщение и описание, в котором указано состояние.

Сообщения	Описание
Проверка подключения прошла успешно.	Это сообщение отображается, когда соединение с сервером установлено.
Ошибка связи с сервером SMTP. Проверьте следующее. - Параметры сети	<p>Это сообщение отображается, если...</p> <ul style="list-style-type: none"> <input type="checkbox"/> Принтер не подключен к сети. <input type="checkbox"/> SMTP-сервер не работает. <input type="checkbox"/> Сетевое подключение было прервано во время связи. <input type="checkbox"/> Получены неполные данные.

Подготовка принтера

Сообщения	Описание
Ошибка связи с сервером POP3. Проверьте следующее. - Параметры сети	<p>Это сообщение отображается, если...</p> <ul style="list-style-type: none"> <input type="checkbox"/> Принтер не подключен к сети. <input type="checkbox"/> POP3-сервер не работает. <input type="checkbox"/> Сетевое подключение было прервано во время связи. <input type="checkbox"/> Получены неполные данные.
При подключении к серверу SMTP произошла ошибка. Проверьте следующее. - Адрес сервера SMTP - Сервер DNS	<p>Это сообщение отображается, если...</p> <ul style="list-style-type: none"> <input type="checkbox"/> Произошла ошибка при подключении к DNS-серверу. <input type="checkbox"/> Произошла ошибка при разрешении имени SMTP-сервера.
При подключении к серверу POP3 произошла ошибка. Проверьте следующее. - Адрес сервера POP3 - Сервер DNS	<p>Это сообщение отображается, если...</p> <ul style="list-style-type: none"> <input type="checkbox"/> Произошла ошибка при подключении к DNS-серверу. <input type="checkbox"/> Произошла ошибка при разрешении имени POP3-сервера.
Ошибка аутентификации сервера SMTP. Проверьте следующее. - Метод аутентификации - Подтвержденная учетная запись - Подтвержденный пароль	<p>Это сообщение отображается, если произошла ошибка аутентификации на SMTP-сервере.</p>
Ошибка аутентификации сервера POP3. Проверьте следующее. - Метод аутентификации - Подтвержденная учетная запись - Подтвержденный пароль	<p>Это сообщение отображается, если произошла ошибка аутентификации на POP3-сервере.</p>
Неподдерживаемый метод связи. Проверьте следующее. - Адрес сервера SMTP - Номер порта сервера SMTP	<p>Это сообщение отображается при попытке использовать неподдерживаемый протокол.</p>
Не удалось подключиться к серверу SMTP. Измените Безопасное подключение на Нет.	<p>Это сообщение отображается при несоответствии параметров протокола SMTP на сервере и на клиенте или в том случае, если сервер не поддерживает безопасное подключение по SMTP (SSL-подключение).</p>
Не удалось подключиться к серверу SMTP. Измените Безопасное подключение на SSL/TLS.	<p>Это сообщение отображается при несоответствии параметров протокола SMTP на сервере и на клиенте или в том случае, если сервер запрашивает использование подключения по SSL/TLS для установки безопасного подключения SMTP.</p>
Не удалось подключиться к серверу SMTP. Измените Безопасное подключение на STARTTLS.	<p>Это сообщение отображается при несоответствии параметров протокола SMTP на сервере и на клиенте или в том случае, если сервер запрашивает использование подключения по STARTTLS для установки безопасного подключения SMTP.</p>
Недоверенное соединение. Проверьте следующее. - Дата и время	<p>Это сообщение отображается, если дата и время на принтере настроены неверно или истек срок действия сертификата.</p>
Недоверенное соединение. Проверьте следующее. - Сертификат ЦС	<p>Это сообщение отображается, если на принтере нет корневого сертификата, соответствующего данному серверу, или если Сертификат ЦС не был импортирован.</p>
Подключение небезопасное.	<p>Это сообщение отображается, если полученный сертификат поврежден.</p>

Подготовка принтера

Сообщения	Описание
Ошибка аутентификации сервера SMTP. Измените Метод аутентификации на SMTP-AUTH.	Это сообщение отображается, если метод аутентификации на сервере не соответствует методу аутентификации на клиенте. Сервер поддерживает АУТЕНТИФИКАЦИЯ SMTP.
Ошибка аутентификации сервера SMTP. Измените Метод аутентификации на POP перед SMTP.	Это сообщение отображается, если метод аутентификации на сервере не соответствует методу аутентификации на клиенте. Сервер не поддерживает АУТЕНТИФИКАЦИЯ SMTP.
Неверный адрес электронной почты отправителя. Укажите адрес электронной почты своей почтовой службы.	Это сообщение отображается, если указан неверный адрес эл. почты отправителя.
До завершения обработки обратиться к принтеру не удастся.	Это сообщение отображается, если принтер занят.

Управление контактами

Регистрация списка контактов позволяет быстро вводить места назначения. Можно зарегистрировать до 200 записей, а затем использовать список контактов для ввода номера факса, места назначения для вложения сканированного изображения в сообщение электронной почты, сохранения этого изображения в сетевой папке.

Также можно зарегистрировать контакты на сервере LDAP.

Регистрация и изменение контактов

Примечание:

Перед регистрацией контактов убедитесь в правильности настройки сервера электронной почты.

1. Выберите **Настр.** на начальном экране.
2. Выберите **Диспетчер Контакты**, затем выберите **Регистрация/Удалить**.
3. Сделайте следующее.
 - Чтобы зарегистрировать новый контакт, нажмите **Доб.запись**, затем **Добавить контакт**.
 - Чтобы изменить контакт, выберите нужный контакт и нажмите **Изменить**.
 - Чтобы удалить контакт, выберите нужный контакт и нажмите **Удалить**, затем нажмите **Да**. Следующие процедуры выполнять необязательно.

Примечание:

Можно зарегистрировать адрес, который зарегистрирован на сервере LDAP, в локальном списке контактов принтера. Откройте нужную запись и нажмите **Сохранить в контакты**.

4. При регистрации нового контакта выберите тип контакта, который необходимо зарегистрировать. Пропустите эту процедуру, если необходимо изменить или удалить контакт.
 - Факс: зарегистрируйте контакт (номер факса) для отправки факсов.
 - Эл. почта: зарегистрируйте адрес эл. почты для отправки отсканированного изображения или переадресации полученного факса.

Подготовка принтера

- Сетевая папка/FTP: зарегистрируйте сетевую папку для сохранения отсканированного изображения или переадресации полученного факса.
- 5. Введите сведения о регистрируемом адресе. Введите необходимые данные, затем при необходимости задайте другие параметры.

Примечание:

*Если используется внутренняя АТС и для подключения к внешней линии требуется код доступа, при вводе номера факса в начале указываемого номера необходимо задать код внешнего доступа. Если код доступа был установлен в настройке **Тип линии**, введите решетку (#) вместо самого кода доступа. Чтобы добавить паузу (трехсекундную) во время набора номера, введите дефис (-).*

- 6. Нажмите **ОК**.

Регистрация и изменение сгруппированных контактов

Объединение контактов в группы позволяет отправлять факс или отсканированное изображение по электронной почте нескольким получателям одновременно.

- 1. Выберите **Настр.** на начальном экране.
- 2. Выберите **Диспетчер Контакты**, затем выберите **Регистрация/Удалить**.
- 3. Сделайте следующее.
 - Чтобы зарегистрировать новую группу, выберите **Доб.запись**, затем выберите **Добавить группу**.
 - Чтобы изменить группу, выберите нужную группу, затем выберите **Изменить**.
 - Чтобы удалить группу, выберите нужную группу, выберите **Удалить**, затем выберите **Да**. Следующие процедуры выполнять необязательно.
- 4. При регистрации новой группы выберите тип группы, который необходимо зарегистрировать. Пропустите эту процедуру, если необходимо изменить группу.
 - Факс: зарегистрируйте контакт (номер факса) для отправки факсов.
 - Эл. почта: зарегистрируйте адрес эл. почты для отправки отсканированного изображения или переадресации полученного факса.
- 5. Введите или измените значение поля **Имя группы (обязательное поле)** для этой группы.
- 6. Выберите **Контакт(ы), добавлен. в Группа (обязательное)**.
- 7. Выберите контакты, которые необходимо зарегистрировать в группе.

Примечание:

- Можно зарегистрировать до 200 контактов.
- Чтобы отменить выбор контакта, снова нажмите его.
- 8. Выберите **Закрыть**.
- 9. Внесите другие необходимые изменения.
 - Номер записи: задайте номер для группы.
 - Ключевое слово: задайте ключевое слово для группы.

Подготовка принтера

- Отнести к часто использ.: зарегистрируйте как часто используемую группу. Группа отображается в верхней части экрана, где указывается адрес.

10. Нажмите **ОК**.

Регистрация часто используемых контактов

После регистрации часто используемые контакты при наборе адреса отображаются в верхней части экрана.

1. Выберите **Настр.** на начальном экране.
2. Выберите **Диспетчер Контакты**, затем выберите **Частые**.
3. Выберите тип контакта, который следует зарегистрировать.
4. Выберите **Редактир..**

Примечание:

*Чтобы изменить порядок контактов, выберите **Сортировать**.*

5. Выберите часто используемые контакты, которые необходимо зарегистрировать, и нажмите **ОК**.

Примечание:

Чтобы отменить выбор контакта, снова нажмите его.

В списке контактов предусмотрено средство поиска нужных контактов. Введите ключевое слово для поиска в поле, расположенном в верхней части экрана.

6. Выберите **Закреть**.

Регистрация контактов на компьютере

С помощью Web Config можно создать список контактов на компьютере и импортировать его на принтер. Подробнее см. в *Руководство администратора*.

Резервное копирование контактов с помощью компьютера

С помощью Web Config можно также создать на компьютере резервную копию контактов, хранящихся в принтере.

Подробнее см. в *Руководство администратора*.

Из-за сбоя в работе принтера контакты могут быть потеряны. Мы рекомендуем выполнять резервное копирование после каждого обновления данных. Компания Epson не несет ответственности за какую-либо потерю и восстановление данных и (или) настроек даже во время гарантийного периода.

Регистрация избранных настроек в виде предустановки

Можно зарегистрировать часто используемые настройки копирования, факса и сканирования в виде предустановок. Вы можете зарегистрировать до 50 записей. Если невозможно изменить предустановки, возможно, они заблокированы администратором. Обратитесь за помощью к администратору принтера.

Чтобы зарегистрировать предустановку, нужно нажать **Предустан.** на начальном экране, выбрать **Добавить нов.**, а затем выбрать функцию, для которой регистрируется предустановка. Настройте необходимые параметры, выберите , а затем укажите имя для данной предустановки.

Чтобы загрузить выбранную предустановку, нужно выбрать ее из списка.

Можно также зарегистрировать текущий адрес и настройки для выбора  на экране для каждой функции.

Чтобы изменить зарегистрированные настройки, измените настройки на экране для каждой функции и выберите . Выберите **Зарегистрировать в предустановках**, затем выберите цель, которую следует переопределить.

Параметры меню для Предустан.

Выберите  на зарегистрированной предустановке для отображения сведений о зарегистрированных настройках. Вы можете изменить зарегистрированное имя, выбрав имя на экране сведений.



Удаление зарегистрированной предустановки.

Доб. /Удал.

Добавление или очистка зарегистрированной предустановки на главном экране в качестве значка.

Использ. эту настр.

Загрузка зарегистрированной предустановки.

Параметры меню для Настр.

Выберите **Настр.** на главном экране принтера, чтобы настраивать различные параметры.

Параметры меню для Общие параметры

Выберите меню на панели управления, как описано ниже.

Настр. > Общие параметры

Подготовка принтера

Основ. настройки

Выберите меню на панели управления, как описано ниже.

Настр. > Общие параметры > Основ. настройки

Настройки, заблокированные администратором, изменить нельзя.

Яркость дисп.

Настройка яркости ЖК-экрана.

Звук

Настройка громкости и выбор типа звука.

Таймер откл.

Измените период времени до перехода в спящий режим (режим энергосбережения), если принтер не выполнял никаких операций. По истечении заданного времени ЖК-экран темнеет.

Таймер выключения

В вашем устройстве, в зависимости от места приобретения, может применяться данная функция либо функция **Настройки выкл.**

Выберите этот режим, чтобы автоматически выключить принтер, если он не используется в течение заданного периода времени. Интервал времени до применения настроек управления энергопотреблением можно изменить. Увеличение этого времени увеличит энергопотребление устройства. Перед изменением этого параметра следует учесть факторы окружающей среды.

Настройки выкл.

В вашем устройстве, в зависимости от места приобретения, может применяться данная функция либо функция **Таймер выключения**.

Выключение при простое

Выберите этот режим, чтобы автоматически выключить принтер, если он не используется в течение заданного периода времени. Увеличение этого времени увеличит энергопотребление устройства. Перед изменением этого параметра следует учесть факторы окружающей среды.

Выключение при отключении

Выберите этот режим, чтобы выключить принтер через 30 минут после отсоединения всех сетевых портов, в том числе порта LINE. Эта функция может быть недоступна в зависимости от вашего региона.

Настр. даты и времени:

Дата и время

Установка текущей даты и времени.

Летнее время

Выбор параметров летнего времени, соответствующих данной области.

Разница времени

Установка разницы между местным временем и стандартом UTC (всемирное координированное время).

Подготовка принтера

Страна/Регион:

Выберите страну или регион, где вы используете этот принтер. При изменении страны или региона настройки факса возвращаются к значениям по умолчанию и их необходимо выбрать повторно.

Язык/Language

Выберите язык, используемый на ЖК-экране.

Экран загрузки

Укажите исходное меню, которое будет отображаться на ЖК-экране, когда принтер включается и включен режим **Вр. ож. оп.**

Редактировать домашний

Изменение компоновки значков на ЖК-экране. Можно также добавлять, удалять и заменять значки.

Фон экрана

Изменение цвета фона на ЖК-экране.

Вр. ож. оп.

Выберите **Вкл.**, чтобы вернуться к исходному экрану, если в течение указанного времени не выполняются никакие действия. Если включены пользовательские ограничения и никакие операции не выполняются в течение определенного времени, выполняется выход из системы с возвратом к исходному экрану.

Клавиат.:

Измените компоновку клавиатуры на ЖК-экране.

Экран по умолч.(Job/Status)

Выберите данные, которые должны отображаться по умолчанию при нажатии кнопки .

Соответствующая информация

➔ [«Энергосбережение» на стр. 63](#)

➔ [«Ввод символов» на стр. 24](#)

Настройки принтера

Выберите меню на панели управления, как описано ниже.

Настр. > Общие параметры > Настройки принтера

Настройки, заблокированные администратором, изменить нельзя.

Настр. источн. бумаги:

Настройка параметров бумаги

Выбор формата и типа бумаги, загруженной в источники бумаги.

Подготовка принтера

Приор.зад.сл.под.бум.

Выберите **Вкл.** для приоритетного использования бумаги, загруженной в подача бумаги сзади.

Автоперекл. A4/Letter

Выберите **Вкл.** для подачи бумаги из источника бумаги, установленного на размер A4, если другой источник бумаги не настроен на размер Letter, либо подачи из источника бумаги, установленного на размер Letter, если другой источник не настроен на размер A4.

Настройки автовыбора

Выберите **Вкл.** для любых следующих настроек, чтобы автоматически печатать на бумаге из любого источника, содержащего бумагу, соответствующую настройкам бумаги.

- Копир.
- Факс
- Другое

Уведомление об ошибке

Выберите **Вкл.** для отображения сообщения об ошибке, если выбранный размер или тип бумаги не соответствуют размеру или типу загруженной бумаги.

Автомат. отображ. настройки бумаги

Выберите **Вкл.** для отображения экрана **Настройка параметров бумаги** при загрузке бумаги в источник бумаги. При выключении этой функции печать с устройства iPhone или iPad с помощью AirPrint будет невозможна.

Язык печати

Выбор языка принтера для USB-интерфейса или сетевого интерфейса.

Ун. настр. печати

Эти настройки печати применяются при печати с внешнего устройства без использования драйвера принтера.

Смещение сверху

Корректировка верхнего поля бумаги.

Смещение слева

Корректировка левого поля бумаги.

Смещ. сверху на обор.

Корректировка верхнего поля обратной стороны страницы при выполнении двухсторонней печати.

Смещ. слева на обор.

Корректировка левого поля обратной стороны страницы при выполнении двухсторонней печати.

Подготовка принтера

Проверка ширины бум.

Выберите **Вкл.** для проверки ширины бумаги перед печатью. Это предотвращает печать с выходом за края бумаги из-за неправильных настроек формата бумаги. При этом скорость печати может немного снизиться.

Пропуск пустых стр.

Автоматический пропуск пустых страниц в материалах для печати.

Конфиг. печати PDL

Выберите параметры Конфиг. печати PDL, которые следует использовать для печати PCL или PostScript.

Общие настройки

- Размер бумаги
Выберите размер бумаги по умолчанию для печати PCL или PostScript.
- Тип бумаги
Выберите тип бумаги по умолчанию для печати PCL или PostScript.
- Ориентация
Выберите ориентацию по умолчанию для печати PCL или PostScript.
- Качество
Выберите качество печати для печати PCL или PostScript.
- Режим экономии чернил
Выберите значение **Вкл.** для экономии чернил путем снижения плотности печати.
- Порядок печати
Последняя страница сверху:
начало печати с первой страницы файла.
Первая страница сверху:
начало печати с последней страницы файла.
- Число копий
Задайте число копий для печати.
- Граница переплета
Выберите положение переплета.
- Автоизвлечение бумаги
Выберите значение **Вкл.**, чтобы извлечь бумагу автоматически, если печать остановлена во время обработки задания.
- 2-сторонняя печать
Выберите **Вкл.** для выполнения 2-сторонней печати.

Подготовка принтера

Меню PCL

Источник шрифта

Резидентный

Выберите, чтобы использовать шрифт, предустановленный на принтере.

Загрузить

Выберите, чтобы использовать загруженный шрифт.

Номер шрифта

Выберите номер шрифта по умолчанию для источника шрифта по умолчанию. Доступные номера различаются в зависимости от заданных настроек.

Шаг

Установка шага шрифта по умолчанию, если шрифт масштабируемый и моноширинный. Можно выбрать значение от 0,44 до 99,99 знака на дюйм с шагом 0,01.

Этот параметр может отсутствовать в зависимости от настроек источника шрифта или номера шрифта.

Кегль в пунктах

Установка высоты шрифта по умолчанию, если шрифт масштабируемый и пропорциональный. Можно выбрать значение от 4,00 до 999,75 пункта с шагом 0,25.

Этот параметр может отсутствовать в зависимости от настроек источника шрифта или номера шрифта.

Набор символов

Выбор набора символов по умолчанию. Если шрифт, выбранный в настройках источника и номера шрифта, отсутствует в настройках нового набора символов, настройки источника и номера шрифта будут автоматически заменены на значение по умолчанию, IBM-US.

Строки

Установка количества строк для выбранного размера и ориентации бумаги. Изменение данного параметра также приведет к изменению межстрочного интервала (VMI), и в принтере сохранится новое значение VMI. Это означает, что последние изменения в настройках формата и ориентации страницы приводят к изменениям значения «Строки» на основе сохраненного значения VMI.

Функция CR

Выбор команды перевода строки при печати через драйвер из определенной операционной системы.

Функция LF

Выбор команды перевода строки при печати через драйвер из определенной операционной системы.

Назн. источн. бумаги

Установка параметров для команды выбора источника бумаги. Если выбрано **4**, для команд устанавливается режим совместимости с HP LaserJet 4. Если выбрано **4K**, для команд устанавливается режим совместимости с HP LaserJet 4000, 5000 и 8000. Если выбрано **5S**, для команд устанавливается режим совместимости с HP LaserJet 5S.

Подготовка принтера

Меню PS3

Лист ошибок

Выберите **Вкл.** для печати листа, где отображается состояние принтера в случае ошибки во время печати с использованием PostScript или PDF.

Окраска

Выберите цветной режим для печати PostScript.

Двоичный

Выберите **Вкл.**, если данные печати содержат двоичные изображения. Приложение может отправлять на печать двоичные данные, даже если в настройках драйвера принтера включен режим ASCII. При включении этой функции печать таких двоичных данных будет возможна.

Формат стр. PDF

Выберите размер бумаги при печати PDF-файла. Если выбрано **Авто**, размер бумаги определяется в зависимости от размера первой страницы.

Автоустр. ош.

Выбор действия для выполнения в случае возникновения ошибки двухсторонней печати или переполнения памяти.

Вкл.

Отображение предупреждения и печать на одной стороне при возникновении ошибки двусторонней печати или же печать только того, что может обработать принтер, если возникает ошибка переполнения памяти.

Вык.

Отображение сообщения об ошибке и отмена печати.

Интерф. запом. устр.

Запоминающее устройство

Выберите **Включить**, чтобы разрешить принтеру получить доступ к вставленному устройству памяти. Если выбрано значение **Отключить**, невозможно сохранить данные на устройстве памяти с принтера. Это предотвратит незаконное удаление конфиденциальных документов.

Обмен файлами

Предоставление права записи для устройства памяти в компьютере, подключенном через USB, или компьютере, подключенном по сети.

Регул. толщины бумаги

Выберите **Вкл.** для предотвращения размытия чернил на отпечатках. Однако это может привести к снижению скорости печати.

Тихий режим

Выберите **Вкл.**, чтобы снизить шумы во время печати. Однако это может привести к снижению скорости печати. В зависимости от выбранного типа бумаги и настроек качества печати уровень шума может не измениться.

Подготовка принтера

Время высыхания чернил

Выберите время сушки чернил, которое необходимо использовать при двухсторонней печати. Принтер выполняет печать на второй стороне листа после печати на первой стороне. Если отпечаток выглядит размазанным, увеличьте этот временной параметр.

Двунаправленн.

Выберите **Вкл.** для изменения направления печати; печать выполняется при движении печатающей головки влево и вправо. Если вертикальные или горизонтальные линии на распечатках выглядят нечеткими или смещены, отключение этой функции может устранить эту проблему, при этом возможно уменьшение скорости печати.

USB-подключение к PC

Выберите **Включить**, чтобы разрешить компьютеру получать доступ к принтеру при подключении через USB. Если выбран пункт **Отключить**, печать и сканирование, которые не передаются по сети, ограничены.

Время ожид. интерф. USB

Установка продолжительности времени (в секундах), через которое нужно завершить сеанс связи с компьютером по USB-подключению после того, как принтер получил задание от драйвера принтера PostScript или PCL. Если момент завершения задания не будет определен явно в драйвере принтера PostScript или PCL, это может привести к бесконечному сеансу связи по USB-подключению. В этом случае принтер завершит сеанс связи по истечении указанного времени. Введите 0 (ноль), если необходимость в завершении сеанса связи отсутствует.

Соответствующая информация

- ➔ [«Загрузка бумаги» на стр. 27](#)
- ➔ [«Печать файлов JPEG с устройства памяти» на стр. 99](#)
- ➔ [«Печать файлов PDF или TIFF с запоминающего устройства» на стр. 99](#)

Настройки сети

Выберите меню на панели управления, как описано ниже.

Настр. > Общие параметры > Настройки сети

Настройки, заблокированные администратором, изменить нельзя.

Настройка Wi-Fi

Настройка или изменение параметров беспроводной связи. Выберите один из следующих методов подключения и следуйте инструкциям на ЖК-панели.

- Маршрутизатор
- Wi-Fi Direct

Настройка проводной ЛВС

Настройка или изменение сетевого подключения, при котором используются сетевой кабель и маршрутизатор. В этом случае подключения Wi-Fi отключаются.

Подготовка принтера

Статус сети

Отображение или печать текущих сетевых настроек.

- Состоя. провод. ЛВС/Wi-Fi
- Состояние Wi-Fi Direct
- Статус серв. эл. поч.
- таблицы состояния

Проверка подключения к сети

Служит для проверки текущего сетевого подключения и печати отчета. В случае проблем с подключением ознакомьтесь с этим отчетом, который поможет устранить неполадки.

Расширенные

Настройте следующие дополнительные параметры.

- Имя устройства
- TCP/IP
- Прокси-сервер
- Сервер эл. почты
- Адрес IPv6
- Общий сет. доступ MS
- NFC
- Скорость соедин. и дуплексная связь
- Перенаправление HTTP на HTTPS
- Отключить IPsec/ Фильтрация IP
- Отключить IEEE802.1X

Настройки веб-службы

Выберите меню на панели управления, как описано ниже.

Настр. > Общие параметры > Настройки веб-службы

Настройки, заблокированные администратором, изменить нельзя.

Служба Epson Connect

Отображение данных о регистрации и подключении принтера к службе Epson Connect.

Можно зарегистрироваться в этой службе, нажав **Регистрация** и выполнив соответствующие инструкции.

После регистрации можно изменить следующие параметры.

- Приост. / возобн.
- Отменить регистрацию

Подробные сведения см. на следующем веб-сайте.

<https://www.epsonconnect.com/>

Подготовка принтера

<http://www.epsonconnect.eu> (только Европа)

Служба облачной печати Google

Отображение данных о том, зарегистрирован ли принтер в службе Google Cloud Print и подключен ли к ним.

После регистрации можно изменить следующие параметры.

- Включить/Отключить
- Отменить регистрацию

Сведения о регистрации в службах Google Cloud Print. см. на следующем веб-сайте.

<https://www.epsonconnect.com/>

<http://www.epsonconnect.eu> (только Европа)

Соответствующая информация

➔ «Печать с помощью сетевой службы» на стр. 205

Администрир. системы

Выберите меню на панели управления, как описано ниже.

Настр. > Общие параметры > Администрир. системы

Эту функцию используют только администраторы. Подробнее см. в *Руководство администратора*.

Параметры меню Счетчик копий

Выберите меню на панели управления, как описано ниже.

Настр. > Счетчик копий

Отображение общего количества созданных отпечатков, черно-белых отпечатков и цветных отпечатков с момента приобретения принтера.

Параметры меню для Состояние подачи

Выберите меню на панели управления, как описано ниже.

Настр. > Состояние подачи

Отображает приблизительный уровень чернил и срок службы емкости для отработанных чернил.

Если появляется восклицательный знак, значит, чернила почти закончились или емкость для отработанных чернил почти полностью заполнена. Если отображается значок X, необходимо заменить компонент, так как чернила почти закончились или емкость для отработанных чернил почти полностью заполнена.

Параметры меню Обслуживан.

Выберите меню на панели управления, как описано ниже.

Настр. > Обслуживан.

Настройка качества печати

Выберите эту функцию, если возникли проблемы с отпечатками. Можно проверить, не засорились ли дюзы, и при необходимости прочистить печатающую головку, а затем изменить некоторые параметры для улучшения качества печати.

Пров. дюз печат. гол.

Выберите эту функцию, чтобы проверить, не забились ли дюзы в печатающей головке. Принтер печатает шаблон проверки дюз.

Очистка печ. головки

Выберите эту функцию, чтобы очистить забившиеся дюзы печатающей головки.

Калиб. печат. головки

Выберите эту функцию, чтобы отрегулировать печатающую головку и улучшить качество печати.

Гранич. линия Вырав.

Выберите эту функцию для выравнивания вертикальных линий.

Выравнив. по гориз.

Выберите эту функцию, если на отпечатках с регулярными промежутками появляются горизонтальные полосы.

Очистка напр. бумаги

Выберите эту функцию, если на внутренних роликах присутствуют пятна чернил. Принтер подает бумагу для очистки внутренних роликов.

Периодическая очистка

Принтер автоматически выполняет **Пров. дюз печат. гол.** и **Очистка печ. головки** через заданный период времени. Для обеспечения наивысшего качества печати выберите **Вкл.** В ряде случаев, указанных ниже, **Пров. дюз печат. гол.** и **Очистка печ. головки** следует выполнять самостоятельно.

Проблемы с отпечатками

Если для параметра **Периодическая очистка** выбрано значение **Вык.**

При печати в высоком качестве, например печати фотографий

Когда на ЖК-экране отображается сообщение **Очистка печ. головки.**

Соответствующая информация

➔ [«Регулировка качества печати» на стр. 224](#)

➔ [«Проверка и прочистка печатающей головки» на стр. 185](#)

➔ [«Калибровка печатающей головки» на стр. 187](#)

➔ [«Очистка бумагопроводящего тракта от чернильных пятен» на стр. 188](#)

Подготовка принтера

Параметры меню для Язык/Language

Выберите меню на панели управления, как описано ниже.

Настр. > Язык/Language

Выберите язык, используемый на ЖК-экране.

Параметры меню для Состояние принтера/Печать

Выберите меню на панели управления, как описано ниже.

Настр. > Состояние принтера/Печать

Печ. лист сост.:

Таблица конфигурации:

Печать информационных листов о текущем состоянии принтера и настроек.

Табл. ст. расх. мат.:

Печать информационного листа о состоянии расходных материалов

Табл. жур. использов.:

Печать информационных листов с историей использования принтера.

Список шрифтов PS3:

Печать списка шрифтов, доступных для принтера PostScript

Список шрифтов PCL:

Печать списка шрифтов, доступных для принтера PCL.

Сеть:

Отображение текущих сетевых настроек.

Параметры меню для Диспетчер Контакты

Выберите меню на панели управления, как описано ниже.

Настр. > Диспетчер Контакты

Регистрация/Удалить:

Зарегистрируйте или удалите контакты для меню Факс, Сканировать на комп. (Эл. почта), и Сканир. в сет. папку/FTP.

Частые:

Зарегистрируйте часто используемые контакты для быстрого к ним доступа. Можно также изменить порядок этого списка.

Подготовка принтера

Печать контактов:

Напечатайте список контактов.

Параметры просмотра:

Измените способ отображения списка контактов.

Параметры поиска:

Измените метод поиска контактов.

Меню для Параметры пользователя

Выберите меню на панели управления, как описано ниже.

Настр. > Параметры пользователя

Настройки, заблокированные администратором, изменить нельзя.

Можно изменить настройки по умолчанию в следующих меню.

- Сканир. в сет. папку/FTP
- Сканировать на комп. (Эл. почта)
- Сканиров. на зап. устр.
- Сканирование в облако
- Настройки копирования
- Факс

Меню для Состояние аутентификации устройства

Выберите меню на панели управления, как описано ниже.

Настр. > Состояние аутентификации устройства

Отображает состояние устройства проверки подлинности.

Меню для Сведения о технологии Epson Open Platform

Выберите меню на панели управления, как описано ниже.

Настр. > Сведения о технологии Epson Open Platform

Отображает состояние открытой платформы Epson.

Энергосбережение

Принтер переходит в спящий режим или отключается автоматически, если в течение заданного времени не проводилось никаких действий. Изменение времени, предвещающего применение настроек управления

Подготовка принтера

энергопотреблением. Любое увеличение этого значения повлияет на энергоэффективность этого продукта. Перед регулировкой следует учесть факторы окружающей среды.

В зависимости от места приобретения принтер может иметь функцию автоматического отключения при отсутствии подключения к сети в течение 30 минут.

Энергосбережение: панель управления

1. Выберите **Настр.** на главном экране.
2. Выберите **Общие параметры > Основ. настройки.**
3. Выполните одно из следующих действий.
 - Выберите **Таймер откл., Настройки выкл. > Выключение при простое** или **Выключение при отключении**, затем настройте необходимые параметры.
 - Выберите **Таймер откл.** или **Таймер выключения**, затем настройте необходимые параметры.

Примечание:

*В устройстве может использоваться функция **Настройки выкл.** или **Таймер выключения** в зависимости от места приобретения.*

Печать

Печать из драйвера принтера в Windows

Если вы не можете изменить некоторые настройки для драйвера принтера, возможно, администратор наложил на них ограничения. Обратитесь за помощью к администратору принтера.

Доступ к драйверу принтера

При получении доступа с панели управления компьютера настройки применяются ко всем приложениям.

Доступ к драйверу принтера с панели управления

Windows 10/Windows Server 2016

Щелкните правой кнопкой мыши на кнопке «Пуск» или нажмите и удерживайте ее, после чего выберите **Панель управления > Просмотр устройств и принтеров** в разделе **Оборудование и звук**. Щелкните правой кнопкой мыши на значке принтера или зажмите его, после чего выберите **Свойства принтера**.

Windows 8.1/Windows 8/Windows Server 2012 R2/Windows Server 2012

Выберите **Рабочий стол > Настройки > Панель управления > Просмотр устройств и принтеров** в разделе **Оборудование и звук**. Щелкните правой кнопкой мыши на значке принтера или зажмите его, после чего выберите **Свойства принтера**.

Windows 7/Windows Server 2008 R2

Нажмите кнопку «Пуск», выберите **Панель управления > Просмотр устройств и принтеров** в разделе **Оборудование и звук**. Щелкните правой кнопкой мыши на значке принтера и выберите **Свойства принтера**.

Windows Vista/Windows Server 2008

Нажмите кнопку «Пуск», выберите **Панель управления > Принтеры** в разделе **Оборудование и звук**. Щелкните правой кнопкой мыши на значке принтера и выберите **Выбрать свойства принтера**.

Windows XP/Windows Server 2003 R2/Windows Server 2003

Нажмите кнопку «Пуск», выберите **Панель управления > Принтеры и другое оборудование > Принтеры и факсы**. Щелкните правой кнопкой мыши на значке принтера и выберите **Свойства принтера**.

Доступ к драйверу принтера с помощью значка принтера на панели задач

Значок принтера на панели задач рабочего стола — это ярлык значка, позволяющий осуществлять быстрый доступ к драйверу принтера.

Если щелкнуть значок принтера и выбрать **Настройки принтера**, можно получить доступ к тому же окну настроек принтера, которое отображается на панели управления. Если дважды щелкнуть этот значок, можно проверить состояние принтера.

Примечание:

*Если значок принтера не отображается на панели задач, перейдите к окну драйвера принтера, щелкните **Контролируемые параметры** на вкладке **Сервис**, а затем выберите **Зарегистрируйте значок принтера на панели задач**.*

Основные сведения о печати

Примечание:

Действия могут отличаться в зависимости от приложения. Подробности см. в справке приложения.

1. Выберите файл для печати.
Загрузите бумагу в принтер, если она еще не была загружена.
2. Выберите **Печать** или **Настройка страницы** в меню **Файл**.
3. Выберите свой принтер.
4. Для доступа к окну драйвера принтера выберите **Параметры** или **Свойства**.

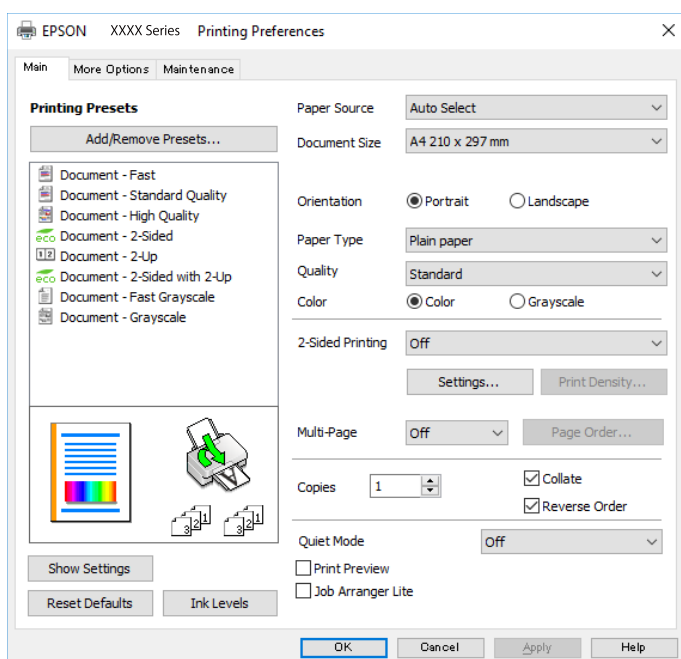

5. При необходимости измените настройки.
Для получения более подробной информации выберите параметры меню для драйвера принтера.

Примечание:

- Можно также просмотреть описание элементов настройки в интерактивной справке. Щелчок пункта правой кнопкой мыши приводит к открытию меню **Справка**.
- При выборе **Просмотр** можно предварительно просмотреть документ перед печатью.

6. Нажмите **ОК**, чтобы закрыть окно драйвера печати.
7. Нажмите **Печать**.

Примечание:

При выборе **Просмотр** открывается окно предварительного просмотра. Чтобы изменить настройки, щелкните **Отмена**, затем повторите процедуру, начиная с шага 2.

Соответствующая информация

➔ «Доступные форматы бумаги и емкость загрузки» на стр. 27

- ➔ «Загрузка бумаги в Кассета для бумаги» на стр. 32
- ➔ «Загрузка бумаги в Подача бумаг задне часть» на стр. 34
- ➔ «Список типов бумаги» на стр. 38
- ➔ «Вкладка Главное» на стр. 82

Двухсторонняя печать

Возможна печать на обеих сторонах листа бумаги. Если изменить порядок страниц и сложить отпечаток, получится буклет.

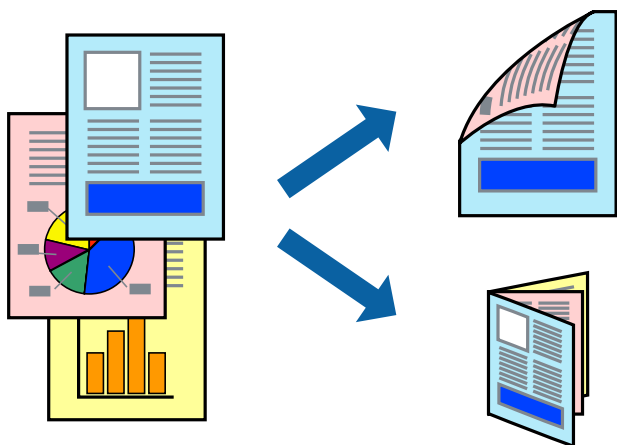

Примечание:

- Двухсторонняя печать может выполняться автоматически и вручную. При выполнении двухсторонней печати вручную переверните лист бумаги для печати на другой стороне, когда завершится печать на одной стороне.
- Использование бумаги, не подходящей для двухсторонней печати, может привести к снижению качества печати или замятию бумаги.
- В зависимости от бумаги и данных чернила могут проступать на другую сторону бумаги.

Соответствующая информация

- ➔ «Доступные форматы бумаги и емкость загрузки» на стр. 27

Параметры печати

Двухсторонняя печать доступна, если включена утилита EPSON Status Monitor 3. Однако двухсторонняя печать может быть недоступна при печати по сети или при совместном использовании принтера.

Примечание:

Чтобы включить EPSON Status Monitor 3, нажмите **Расширенные параметры** на вкладке **Сервис** и выберите **Включить EPSON Status Monitor 3**.

1. На вкладке драйвера принтера **Главное** настройте параметр **Двусторонняя печать**.
2. Нажмите **Настройки**, настройте соответствующие параметры и нажмите **ОК**.

При необходимости настройте параметр **Плотность печати**. Этот параметр недоступен при выборе двухсторонней печати вручную.

Печать

Примечание:

- ❑ Для печати буклета выберите **Буклет**.
- ❑ При настройке параметра **Плотность печати** можно настроить плотность печати в соответствии с типом документа.
- ❑ Скорость печати зависит от сочетания параметров **Выбор типа документа** в окне *Регулировка плотности печати* и параметров **Качество** на вкладке **Главное**.

3. Нажмите **Печать**.

При выполнении двухсторонней печати вручную после завершения печати с одной стороны на экране компьютера появится всплывающее окно. Следуйте инструкциям на экране.

Соответствующая информация

- ➔ «Основные сведения о печати» на стр. 66
- ➔ «Вкладка Главное» на стр. 82

Печать нескольких страниц на одном листе

На одном листе можно напечатать две или четыре страницы.

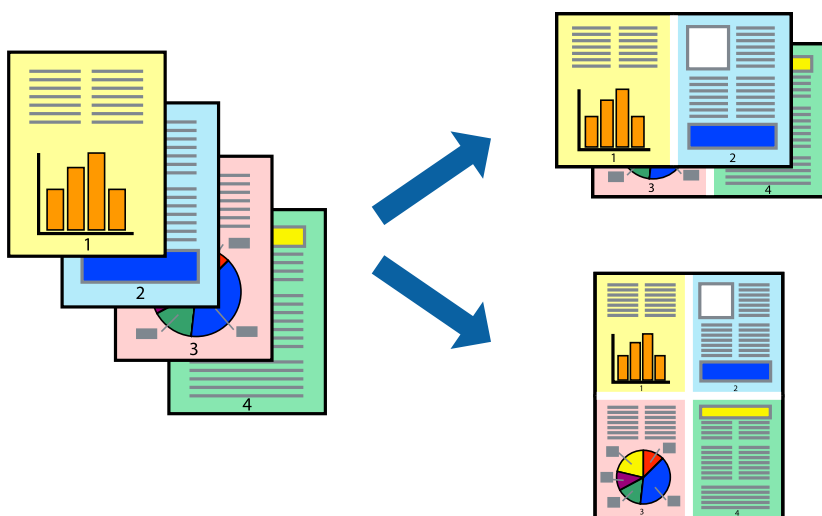

Настройки печати

На вкладке драйвера принтера **Главное** выберите **Разворот** или **4 на 1** в качестве настройки **Многостраничность**.

Соответствующая информация

- ➔ «Основные сведения о печати» на стр. 66
- ➔ «Вкладка Главное» на стр. 82

Печать для укладки готовых страниц в нужном порядке (печать в обратном порядке)

Печать можно выполнить, начиная с последней страницы, чтобы страницы напечатанных документов складывались в правильном порядке.

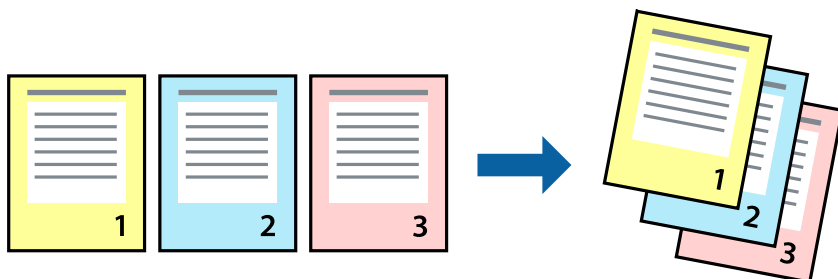

Настройки печати

На вкладке драйвера печати **Главное** выберите **Обратный порядок**.

Соответствующая информация

- ➔ «Основные сведения о печати» на стр. 66
- ➔ «Вкладка Главное» на стр. 82

Печать документа в уменьшенном или увеличенном размере

Можно уменьшить или увеличить размер документа на определенный процент или уместить его на формате бумаги, загруженной в принтер.



Параметры печати

На вкладке **Дополнительные настройки** драйвера принтера укажите размер документа в поле **Размер документа**. Укажите формат бумаги в поле **Бумага на выходе**. Выберите **Уменьшить/Увеличить**, а затем нажмите **Уместить на странице** или **Масштаб**. При выборе параметра **Масштаб** укажите процент.

Печать

Выберите **В центре** для печати изображений по центру страницы.

Соответствующая информация

- ➔ «Основные сведения о печати» на стр. 66
- ➔ «Вкладка Дополнительные настройки» на стр. 83

Печать одного изображения на нескольких листах для увеличения (создания плаката)

Эта функция позволяет печатать одно изображение на нескольких листах бумаги. Можно создать плакат большого размера, соединив эти листы.

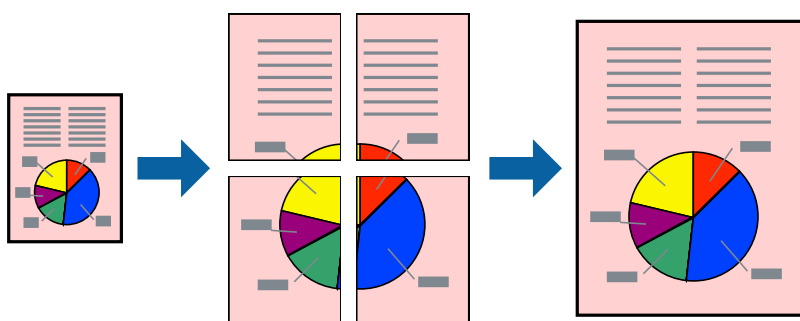

Настройки печати

На вкладке принтера **Главное** выберите **Плакат 2x1**, **Плакат 2x2**, **Плакат 3x3** или **Плакат 4x4** в качестве настройки **Многостраничность**. Если щелкнуть **Настройки**, можно выбрать панели, которые не следует печатать. Для устройства можно также выбрать значения направляющей для обрезки.

Соответствующая информация

- ➔ «Основные сведения о печати» на стр. 66
- ➔ «Вкладка Главное» на стр. 82

Создание плакатов при помощи Метки перекрытия и выравнивания

Ниже описан пример создания плаката с параметром **Плакат 2x2** и значением **Метки перекрытия и выравнивания** для **Печать направляющих**.

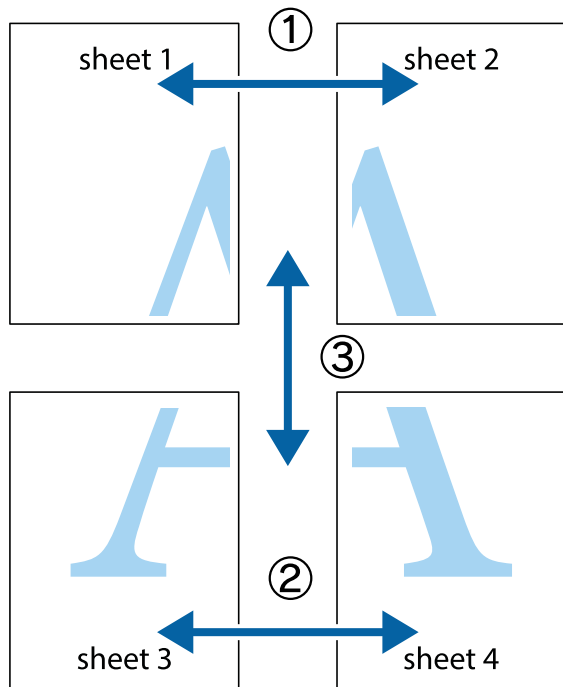

1. Подготовьте Sheet 1 и Sheet 2. Отрежьте поля Sheet 1 по синей вертикальной линии, проходящей через центр верхней и нижней метки пересечения.

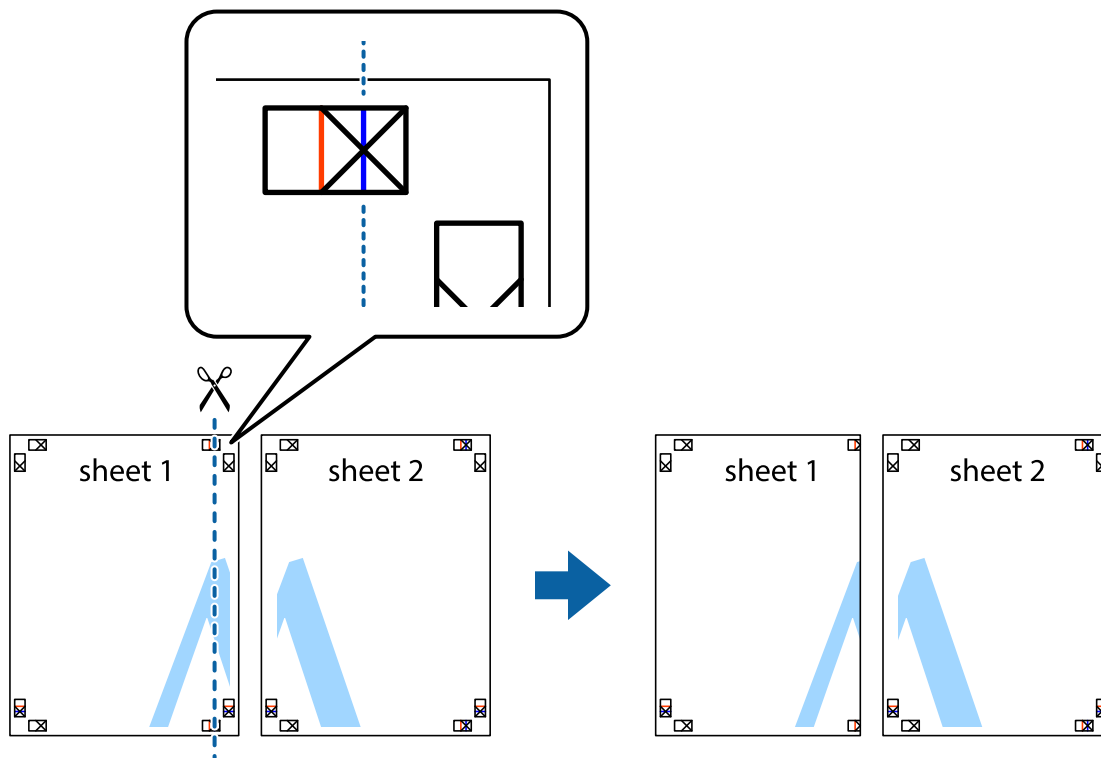

Печать

2. Положите край Sheet 1 сверху Sheet 2, совместите метки пересечения, а затем временно соедините два листа с обратной стороны липкой лентой.

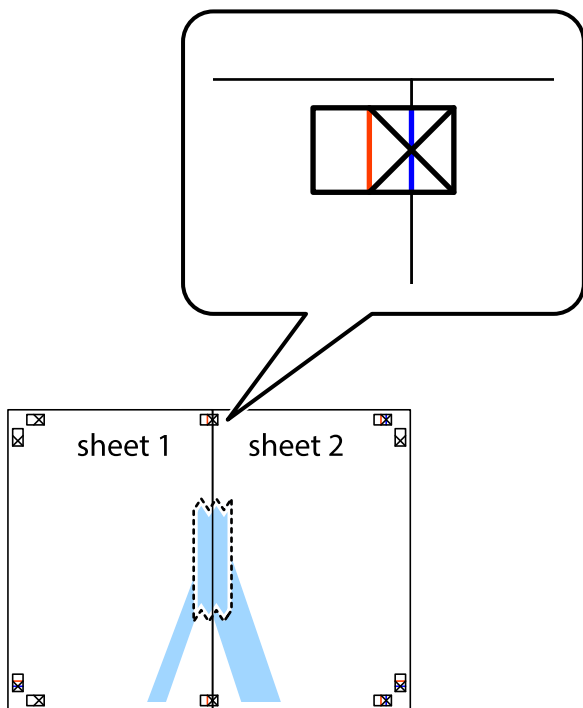

3. Отрежьте эти два листа вдоль красной вертикальной линии через метки приведения (в данном случае линии слева от меток пересечения).

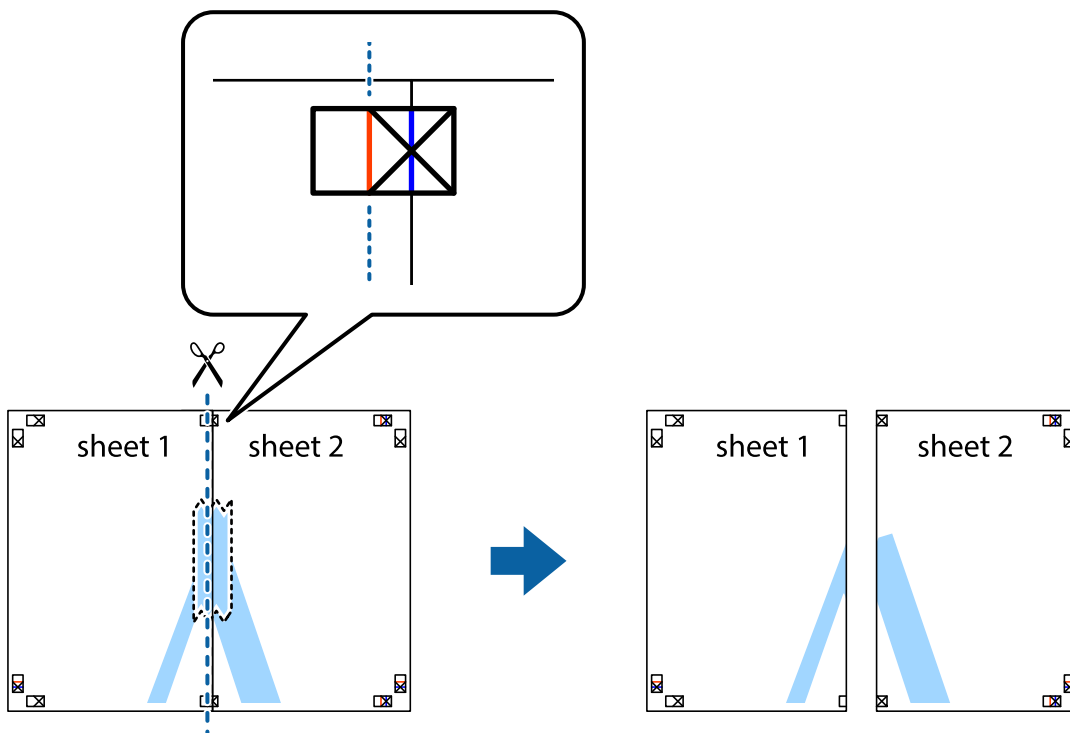

Печать

- Соедините листы липкой лентой с обратной стороны.

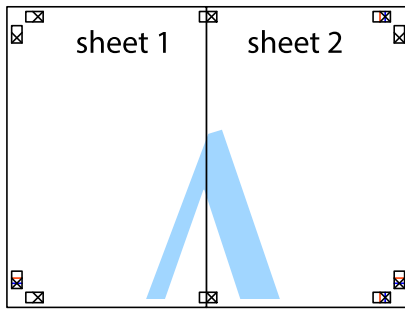

- Повторите шаги 1–4 для склеивания Sheet 3 и Sheet 4.
- Отрежьте поля Sheet 1 и Sheet 2 по синей горизонтальной линии, проходящей через центр левой и правой меток пересечения.

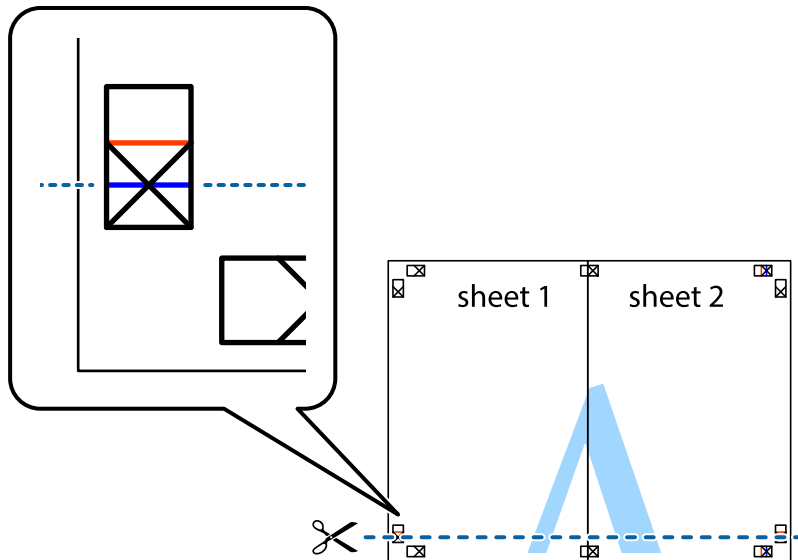

Печать

7. Положите край Sheet 1 и Sheet 2 сверху Sheet 3 и Sheet 4 и совместите метки пересечения, а затем временно соедините их вместе с обратной стороны липкой лентой.

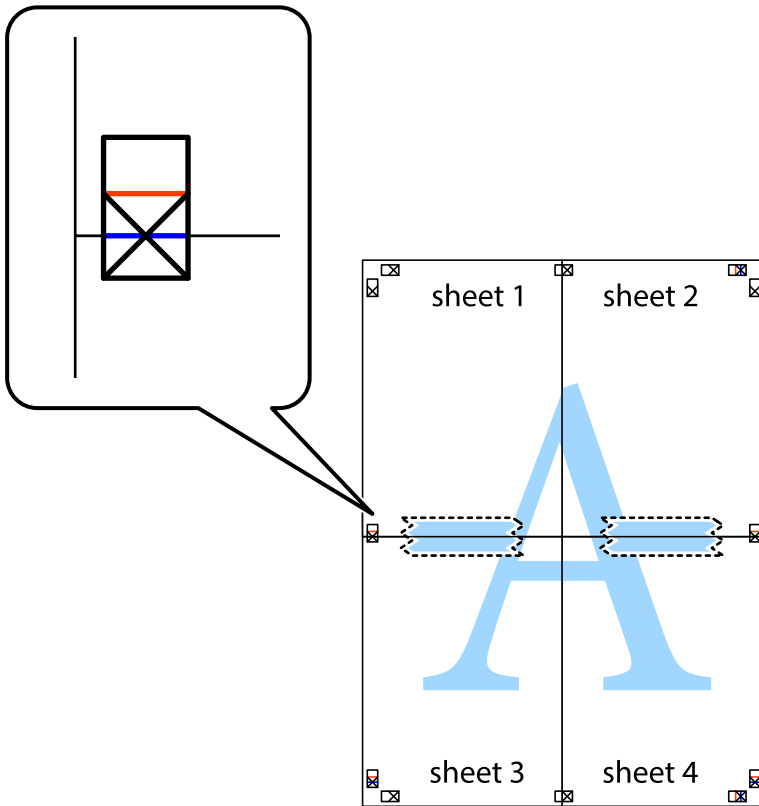

Печать

8. Разрежьте соединенные листы пополам вдоль красной горизонтальной линии, проходящей через метки для совмещения (в данном случае это линия над метками пересечения).

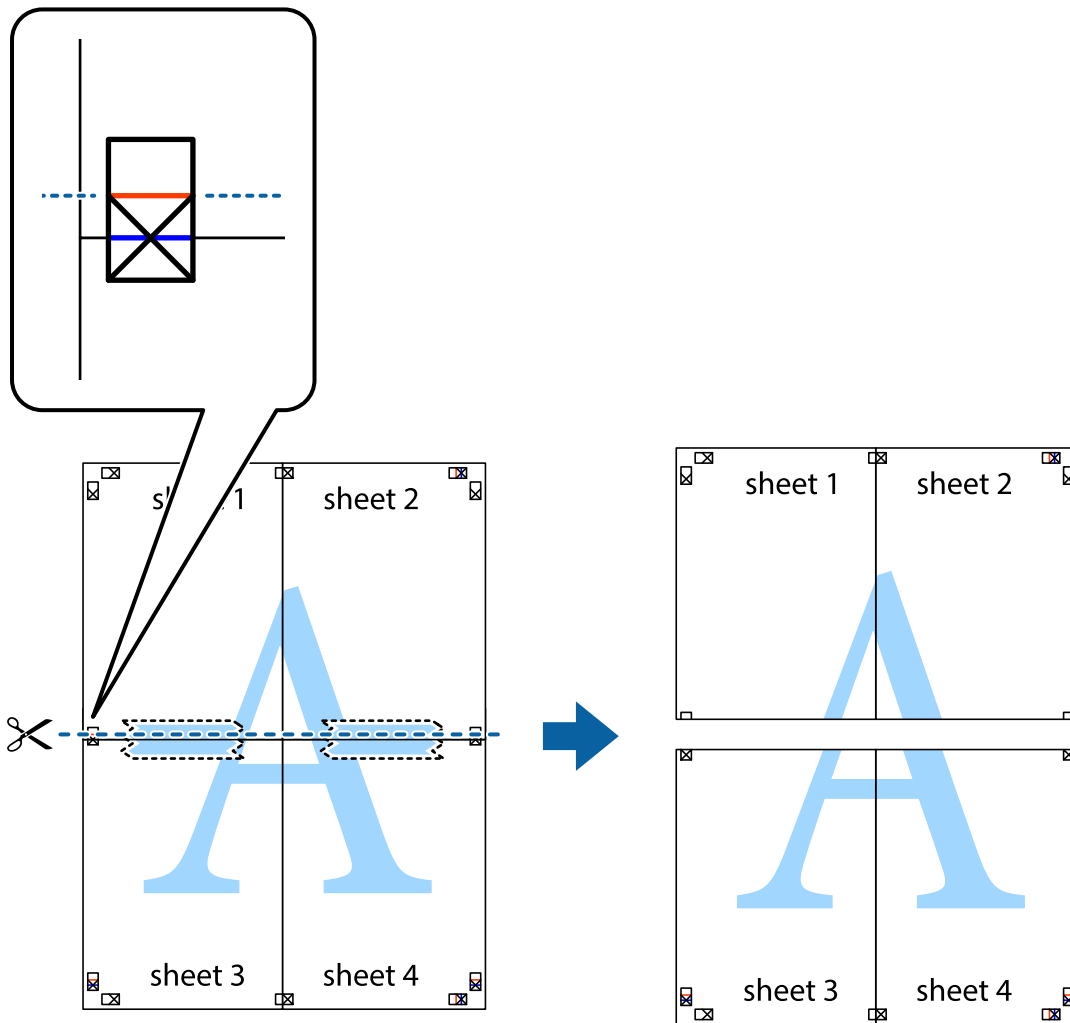

9. Соедините листы липкой лентой с обратной стороны.

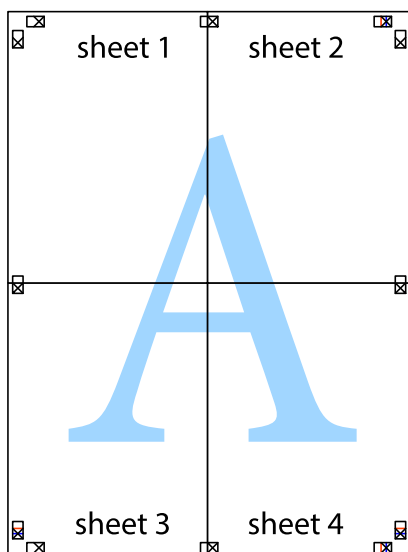

10. Обрежьте оставшиеся поля вдоль внешней направляющей.

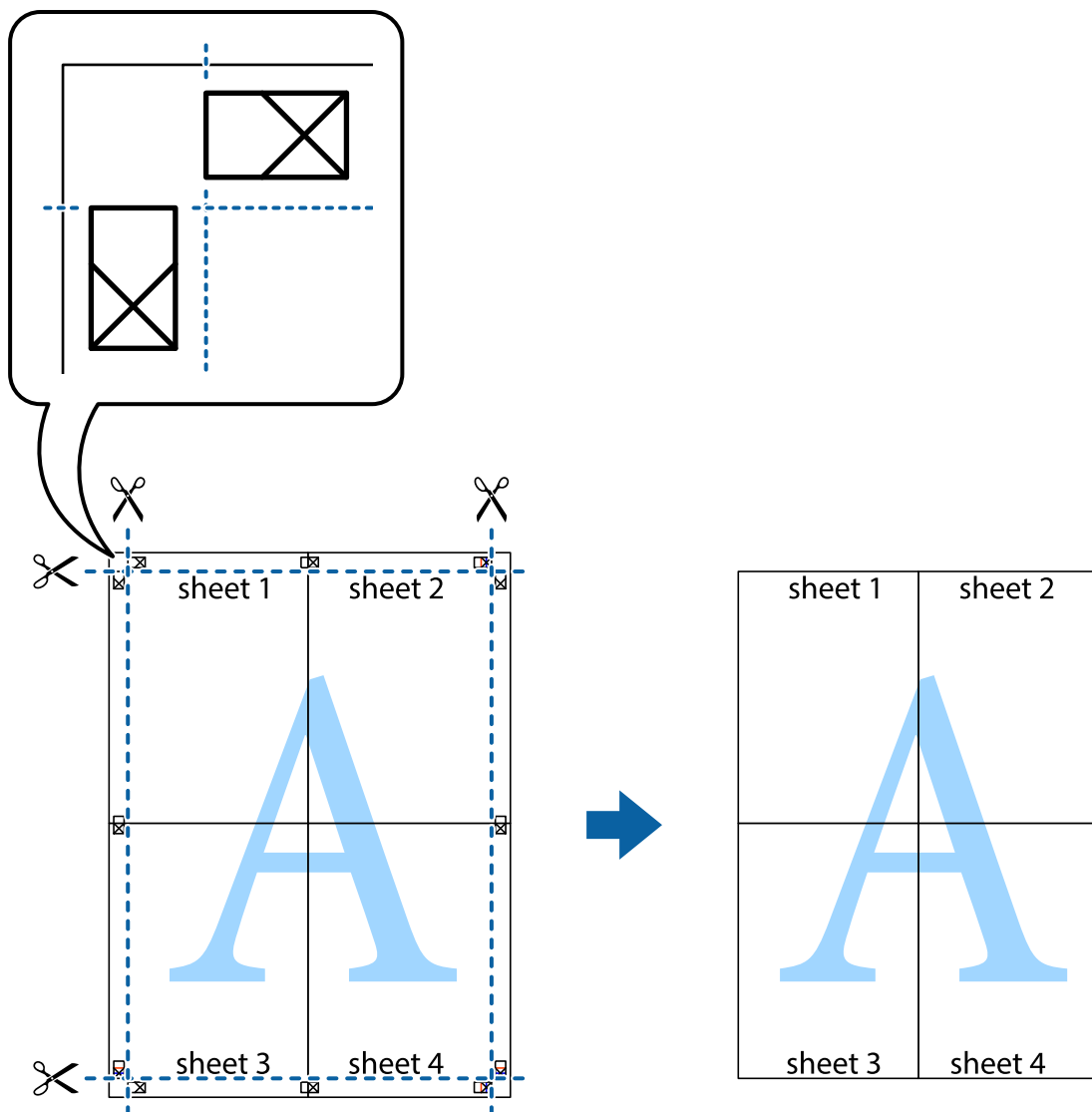

Печать с верхним и нижним колонтитулом

Такие данные, как имя пользователя и дата печати, можно печатать в виде верхнего или нижнего колонтитула.

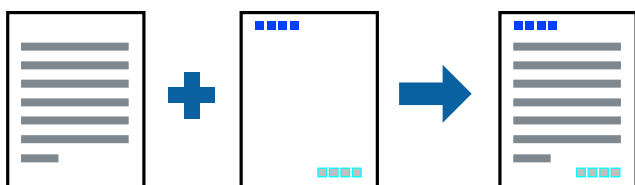

Параметры печати

На вкладке драйвера принтера **Дополнительные настройки** щелкните **Функции водяных знаков**, затем выберите **Колонтитулы**. Щелкните **Настройки**, затем выберите элементы, которые необходимо напечатать.

Соответствующая информация

- ➔ «Основные сведения о печати» на стр. 66
- ➔ «Вкладка Дополнительные настройки» на стр. 83

Печать водяного знака

На своих отпечатках вы можете печатать водяные знаки, например «Конфиденциально» или защиту от копирования. Если вы напечатали защиту от копирования, то при фотокопировании проявятся скрытые буквы, что позволит отличить оригинал от копий.



Защита от копирования доступна при выполнении следующих условий.

- Бумага: обычная бумага, бумага для копирования, Letterhead, вторичная бумага, цветная бумага, бумага с предварительной печатью или высококачественная обычная бумага
- Качество: Стандартный
- Автоматическая 2-сторонняя печать: не выбрано
- Цветокоррекция: Автоматический

Примечание:

Вы также можете добавить собственный водяной знак или шаблон защиты от копирования.

Настройки печати

На вкладке драйвера принтера **Дополнительные настройки** щелкните **Функции водяных знаков**, затем выберите **Защита от копирования** или **Водяной знак**. Щелкните **Настройки** для изменения таких сведений, как размер, плотность или позиция шаблона или отметки.

Соответствующая информация

- ➔ «Основные сведения о печати» на стр. 66
- ➔ «Вкладка Дополнительные настройки» на стр. 83

Печать файлов, защищенных паролем

Можно задать пароль для задания печати, чтобы оно печаталось только после ввода пароля на панели управления принтера.

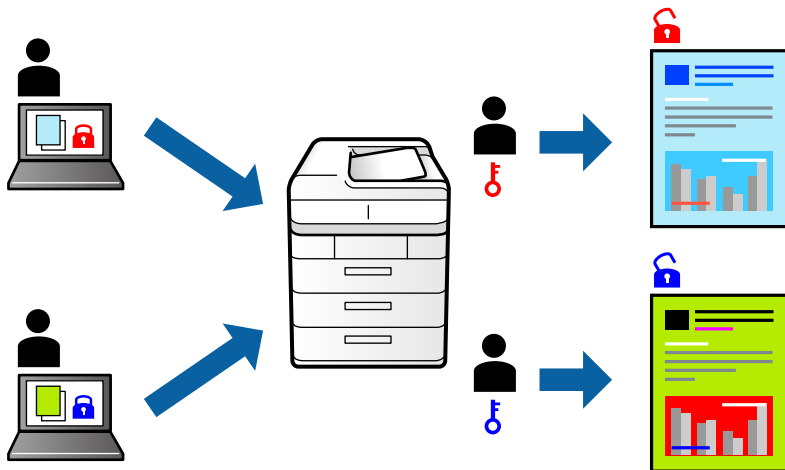

Параметры печати

На вкладке драйвера принтера **Дополнительные настройки** выберите **Конфиденциальное задание** и введите пароль.

Чтобы напечатать задание, выберите **Конфид. задание** на главном экране панели управления принтера. Выберите задание, которое необходимо напечатать, затем введите пароль.

Соответствующая информация

- ➔ «Основные сведения о печати» на стр. 66
- ➔ «Вкладка Дополнительные настройки» на стр. 83

Печать нескольких файлов вместе

Упрощенный организатор заданий позволяет объединять несколько файлов, созданных в разных приложениях, и печатать их в одном задании на печать. Для объединенных файлов, например многостраничных макетов и 2-сторонней печати, можно задать настройки печати.

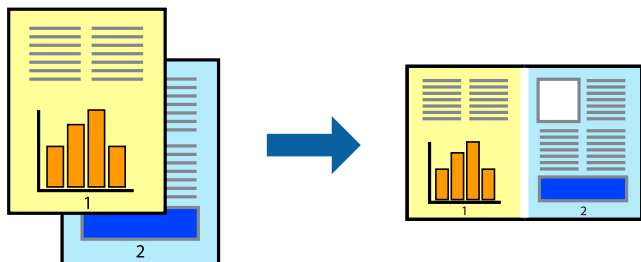

Настройки печати

На вкладке драйвера печати **Главное** выберите **Упрощенный организатор заданий**. При начале печати отображается окно Упрощенный организатор заданий. При открытом окне Упрощенный организатор заданий откройте файл для объединения с текущим файлом и повторите перечисленные выше шаги.

При выборе задания печати, которое добавлено в Печать проекта в окне Упрощенный организатор заданий, можно изменить макет страницы.

Щелкните **Печать** в меню **Файл**, чтобы начать печать.

Примечание:

*Если закрыть окно Упрощенный организатор заданий перед добавлением всех данных печати в Печать проекта, задание печати, над которым вы в настоящее время работаете, отменяется. Щелкните **Сохранить** в меню **Файл** для сохранения текущего задания. Сохраненные файлы имеют расширение ECL.*

*Чтобы открыть Печать проекта, щелкните **Упрощенный организатор заданий** на вкладке драйвера принтера **Сервис**, чтобы открыть окно Упрощенный организатор заданий. Для выбора файла выберите **Открыть** из меню **Файл**.*

Соответствующая информация

- ➔ [«Основные сведения о печати» на стр. 66](#)
- ➔ [«Вкладка Главное» на стр. 82](#)

Печать с использованием функции универсальной цветной печати

Вы можете улучшить видимость текстов и изображений на отпечатках.

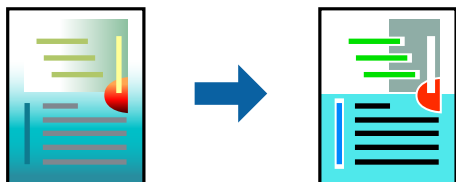

Функция Универсальная цветная печать доступна, только если выбраны следующие настройки.

- Тип бумаги: обычная бумага, бумага для копирования, Letterhead, вторичная бумага, цветная бумага, бумага с предварительной печатью или высококачественная обычная бумага
- Качество: **Стандартный** или более высокого качества
- Печать цвета: **Цветной**
- Приложения: Microsoft® Office 2007 и выше
- Размер текста: 96 точек и меньше

Настройки печати

На вкладке драйвера принтера **Дополнительные настройки** щелкните **Параметры изображения** в настройке **Цветокоррекция**. Выберите параметр в настройке **Универсальная цветная печать**. Щелкните **Параметры улучшения...**, чтобы изменить дополнительные настройки.

Печать

Примечание:

- Определенные характеристики могут быть изменены по шаблонам, например символ «+», который отображается как «±».
- Шаблоны, связанные с определенными приложениями, а также подчеркивания могут менять содержимое, которое печатается с использованием этих параметров.
- Качество печати может ухудшиться на фотографиях и других изображениях при использовании настроек *Универсальная цветная печать*.
- Печать замедляется при использовании настроек *Универсальная цветная печать*.

Соответствующая информация

- ➔ «Основные сведения о печати» на стр. 66
- ➔ «Вкладка *Дополнительные настройки*» на стр. 83

Корректировка цветов печати

Цвета, используемые в задании на печать, можно корректировать.

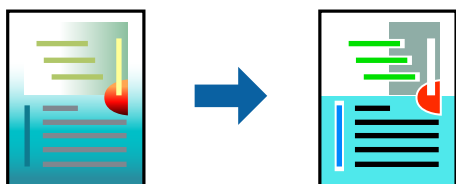

Примечание:

Эти корректировки не применяются к исходным данным.

Параметры печати

На вкладке драйвера принтера *Дополнительные настройки* выберите значение **Настройка** для параметра **Цветокоррекция**. Щелкните **Расширенные**, чтобы открыть окно **Цветокоррекция**, затем выберите метод цветовой коррекции.

Примечание:

- Значение **Автоматический** выбрано по умолчанию на вкладке *Дополнительные настройки*. С помощью этой настройки цвета регулируются автоматически в соответствии с типом бумаги и параметрами качества печати.
- PhotoEnhance** в окне **Цветокоррекция** регулирует цвет путем анализа местоположения объекта. Поэтому в случае изменения местоположения объекта из-за уменьшения, увеличения, обрезки или поворота изображения цвет может неожиданно измениться. Если изображение не в фокусе, тон может быть неестественным. Если цвет изменяется или становится неестественным, то печать следует выполнить в режиме, отличном от **PhotoEnhance**.

Соответствующая информация

- ➔ «Основные сведения о печати» на стр. 66
- ➔ «Вкладка *Дополнительные настройки*» на стр. 83

Печать для подчеркивания тонких линий

Можно сделать толще те линии, которые являются слишком тонкими для печати.

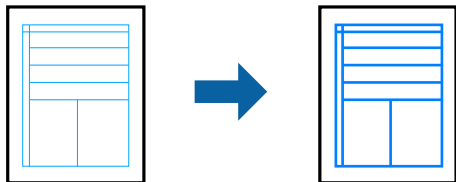

Настройки печати

На вкладке драйвера принтера **Дополнительные настройки** щелкните **Параметры изображения** в настройке **Цветокоррекция**. Выберите **Выделять тонкие линии**.

Соответствующая информация

- ➔ «Основные сведения о печати» на стр. 66
- ➔ «Вкладка Дополнительные настройки» на стр. 83

Печать четких штрихкодов

Для удобства сканирования можно напечатать четкий штрихкод. Включите эту функцию, только если напечатанный штрихкод не удастся отсканировать.

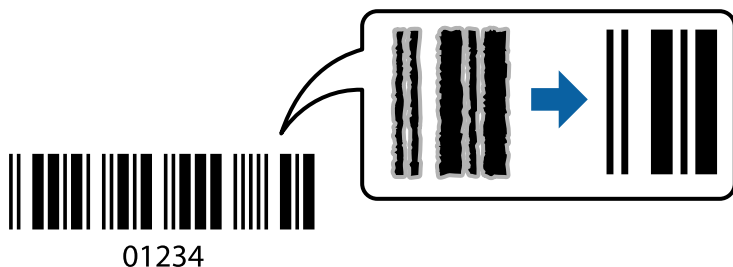

Можно использовать эту функцию при следующих условиях.

- Бумага: обычная бумага, бумага для копирования, фирменный бланк, вторичная бумага, цветная бумага, бумага с предварительной печатью, высококачественная обычная бумага, плотная бумага с плотностью от 91 до 256 г/м², конверты.
- Качество: **Стандартный**, **Высокий** (недоступно для бумаги с плотностью от 161 до 256 г/м²)

Примечание:

В зависимости от обстоятельств уменьшение размытия не всегда возможно.

Настройки печати

На вкладке драйвера принтера **Сервис** щелкните **Расширенные параметры**, затем выберите **Режим штрих-кода**.

Соответствующая информация

- ➔ «Основные сведения о печати» на стр. 66
- ➔ «Вкладка Сервис» на стр. 84

Отмена печати

Вы можете отменить задание печати на компьютере. Однако невозможно отменить задание на печать с компьютера, если оно уже полностью передано на принтер. В этом случае задание необходимо отменить с помощью панели управления на принтере.

Отмена задания на печать

На компьютере щелкните правой кнопкой мыши принтер в разделе **Устройства и принтеры**, **Принтер** или **Принтеры и факсы**. Щелкните **Что печатается**, щелкните правой кнопкой мыши задание, которое необходимо отменить, затем выберите **Отмена**.

Параметры меню для драйвера печати

Откройте окно печати в приложении, выберите принтер, затем откройте окно драйвера принтера.

Примечание:

Меню зависит от выбранной опции.

Вкладка Главное

Предустановки печати	Добавить/Удалить предустановки	Можно добавить или удалить собственные предустановки для часто используемых настроек бумаги. Выберите в этом списке нужную предустановку.
Показать настройки	Отображает список элементов, заданных в настоящее время на вкладках Главное и Дополнительные настройки .	
По умолчанию	Возврат всех настроек до их заводских значений. Настройки на вкладке Дополнительные настройки также возвращаются до своих значений по умолчанию.	
Уровень чернил	Отображение приблизительного уровня чернил.	
Источник бумаги	Выбор источника подачи бумаги. Выберите Автоматический выбор для автоматического выбора источника бумаги, указанного в параметре Настройка параметров бумаги на принтере.	
Размер документа	Выберите нужный размер бумаги для печати. При выборе Пользовательское укажите длину и ширину листа.	
Ориентация	Выбор ориентации печати.	
Тип бумаги	Выбор типа бумаги для печати.	
Качество	Выбор качества печати для текущего задания. Доступные параметры зависят от выбранного типа бумаги.	
Цветной	Выбор цвета печати для текущего задания печати.	

Печать

Двусторонняя печать	Позволяет печатать на двух сторонах носителя.	
	Настройки	Можно указать значения для полей и сгиба переплета. При печати многостраничных документов можно выбрать сторону страницы (лицевая/оборотная), с которой начнется печать.
	Плотность печати	Выбор типа документа для настройки плотности печати. При правильном выборе плотности печати изображения не будут проступать на оборотной стороне. Выберите Пользовательское , чтобы настроить плотность печати вручную.
Многостраничность	Печать нескольких страниц на одном листе бумаги или плакатная печать. Щелкните Порядок печати , чтобы задать порядок печати страниц.	
Копии	Выбор количества копий для печати.	
	Подбор	Печать многостраничных документов с подборкой по порядку и их сортировка по комплектам.
	Обратный порядок	Печать, начиная с последней страницы, чтобы страницы напечатанных документов складывались в правильном порядке.
Тихий режим	Снижение уровня шума при работе принтера. Учтите, что при этом может снизиться скорость печати.	
Просмотр	Предварительный просмотр документов перед началом печати.	
Упрощенный организатор заданий	Печать с помощью функции Упрощенный организатор заданий.	

Вкладка **Дополнительные настройки**

Предустановки печати	Добавить/Удалить предустановки	Можно добавить или удалить собственные предустановки для часто используемых настроек бумаги. Выберите в списке предустановку, которую необходимо использовать.
Показать настройки	Отображает список элементов, заданных в настоящее время на вкладках Главное и Дополнительные настройки .	
По умолчанию	Возврат всех настроек до их заводских значений. Настройки на вкладке Главное также возвращаются до своих значений по умолчанию.	
Размер документа	Выберите размер вашего документа.	
Бумага на выходе	Выберите размер бумаги, на котором следует печатать. Если значение Бумага на выходе отличается от Размер документа , Уменьшить/Увеличить выбирается автоматически. Нет необходимости выбирать Бумага на выходе при печати документов без изменения размера.	
Уменьшить/ Увеличить	Позволяет уменьшить или увеличить размер документа.	
	Уместить на странице	Автоматически уменьшайте или увеличивайте документ для размещения на бумаге, размер которой выбран в Бумага на выходе .
	Масштаб	Печать с использованием определенного процентного соотношения.
	В центре	Печать изображений по центру бумаги.

Печать

Цветокоррекция	Автоматический	Служит для автоматической регулировки цветов на изображениях.
	Настройка	Позволяет выполнить ручную цветокоррекцию. Щелкните Расширенные для получения доступа к дополнительным настройкам.
	Параметры изображения	Включает параметры качества печати, например Универсальная цветная печать или Исп. эф. крас. глаз. Можно также утолщить тонкие линии, чтобы они лучше были видны на отпечатках.
Функции водяных знаков	Позволяет выполнить настройки шаблонов защиты от копирования или водяных знаков.	
Конфиденциальное задание	Защита конфиденциальных документов паролем при печати. Если вы используете эту функцию, данные печати сохраняются в принтере и могут быть напечатаны только после ввода пароля на панели управления принтера. Щелкните Параметры , чтобы изменить настройки.	
Дополнительные настройки	Повернуть на 180°	Поворот страниц на 180 градусов перед печатью. Эта функция полезна при печати на такой бумаге, как конверты, которые загружаются в принтер в определенном направлении.
	Высокая скорость	Печать при движении печатающей головки в обе стороны. Скорость печати повысится, однако качество может снизиться.
	Зеркально	Изображение поворачивается зеркально для печати.

Вкладка Сервис

Проверка дюз	При выполнении данной функции распечатывается шаблон проверки дюз, чтобы проверить, не забились ли дюзы.
Прочистка печатающей головки	Прочистка забитых дюз в печатающей головке. В связи с тем что эта функция использует некоторое количество чернил, прочищайте печатающую головку, только если дюзы действительно забились.
Упрощенный организатор заданий	Откроется окно Упрощенный организатор заданий. Можно сохранить и изменить данные.
EPSON Status Monitor 3	Откроется окно EPSON Status Monitor 3. Здесь можно просмотреть состояние принтера и расходных материалов.
Контролируемые параметры	Позволяет изменить настройки элементов в окне EPSON Status Monitor 3.
Расширенные параметры	Позволяет выбрать различные настройки. Щелкните правой кнопкой мыши каждый элемент для просмотра более подробных сведений в окне Справка.
Очередь на печать	Отображение заданий, ожидающих печати. Можно проверить, приостановить или возобновить задания печати.
Информация о принтере и опциях	Можно зарегистрировать учетные записи пользователей. Если на принтере настроено управление доступом, необходимо зарегистрировать вашу учетную запись.
Язык	Изменяет язык, используемый в окне драйвера принтера. Чтобы применить настройки, закройте драйвер принтера, затем снова откройте его.

Печать

Обновление программного обеспечения	Запуск EPSON Software Updater для проверки актуальной версии приложений в Интернете.
Техническая поддержка	Позволяет получить доступ к веб-сайту технической поддержки Epson.

Печать из драйвера принтера PostScript на компьютере Windows

Драйвер принтера PostScript — это драйвер, который выводит команды печати на принтер с помощью языка описания страниц PostScript.

1. Откройте файл для печати.
Загрузите бумагу в принтер, если она еще не была загружена.
2. Выберите **Печать** или **Настройка печати** в меню **Файл**.
3. Выберите свой принтер.
4. Чтобы открыть окно драйвера принтера, выберите **Параметры** или **Свойства**.

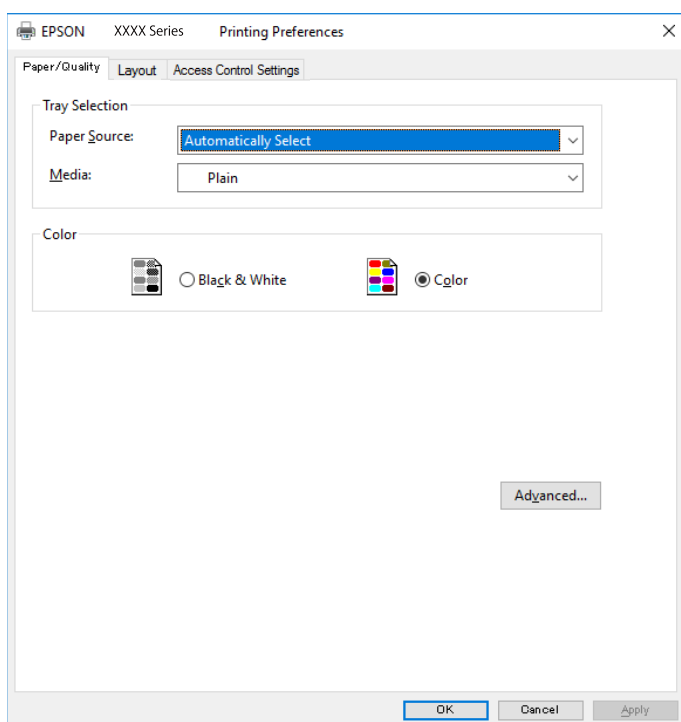

5. При необходимости измените настройки.
Подробную информацию см. в описании меню данного драйвера принтера.
6. Нажмите **ОК**, чтобы закрыть окно подробных сведений о драйвере печати.
7. Нажмите **Печать**.

Печать

Соответствующая информация

- ➔ «Доступные форматы бумаги и емкость загрузки» на стр. 27
- ➔ «Загрузка бумаги в Кассета для бумаги» на стр. 32
- ➔ «Загрузка бумаги в Подача бумаг задне часть» на стр. 34
- ➔ «Список типов бумаги» на стр. 38
- ➔ «Вкладка «Бумага/качество»» на стр. 86
- ➔ «Вкладка «Макет»» на стр. 86

Параметры меню для драйвера печати PostScript

Откройте окно печати в приложении, выберите принтер, затем откройте окно драйвера принтера.

Примечание:

Набор пунктов меню зависит от выбранного варианта.

Вкладка «Бумага/качество»

Выбор лотка	Источник бумаги	Выберите источник бумаги, из которого подается бумага. Выберите Автоматически выбрать для автоматического выбора источника бумаги в разделе Настройка параметров бумаги на принтере.
	Носитель	Выберите тип бумаги, на которой следует печатать.
Цветной режим	Выберите цвет для вашего задания печати.	

Вкладка «Макет»

Ориентация	Выбор ориентации печати.		
Двухсторонняя печать	Позволяет печатать на двух сторонах носителя.		
Порядок страниц	Позволяет печатать, начиная с первой или последней страницы. Если выбрать С последней до первой , страницы будут укладываться после печати в правильном порядке номеров страниц.		
Формат страницы	Страниц на листе	Позволяет печатать несколько страниц на одном листе.	
		Макет нескольких страниц на листе	Позволяет указать макет страниц при печати нескольких страниц на одном листе.
	Буклет	Выберите для создания буклета.	
		Переплет буклета	Выбор позиции переплета для буклета.

Вкладка «Настройки управления доступом»

Администратор мог ограничить использование принтера. Печать будет доступна после регистрации вашей учетной записи в драйвере принтера. За сведениями о вашей учетной записи обратитесь к администратору.

Печать

Настройки управления доступом	Регистрация пользователя	Позволяет ввести имя пользователя и пароль.
	Имя пользователя	Введите имя пользователя.
	Пароль	Введите пароль.

Дополнительные параметры

Бумага/вывод	Размер бумаги	Выбор размера бумаги, на которой следует печатать.		
	Копии	Выбор количества копий для печати.		
Графика	Качество печати	Выбор качества печати для текущего задания.		
	Управление цветом изображения	Выберите метод или цель ICM.		
	Масштаб	Позволяет уменьшить или увеличить документ.		
	Шрифт TrueType	Задаёт шрифт для замены TrueType.		
Параметры документа	Дополнительные возможности печати	Позволяет настроить отдельные параметры функций печати.		
	Параметры PostScript	Позволяет менять дополнительные настройки.		
	О вашем принтере	Color Mode	Выбор цветной или монохромной печати.	
		Press Simulation	При печати можно выбрать имитацию цветовой схемы СМУК, при которой будут воспроизводиться цвета СМУК, используемые на офсетной печатной машине.	
		Ink Save Mode	Экономия чернил за счёт уменьшения плотности печати.	
		Rotate by 180°	Поворот данных перед печатью на 180 градусов.	

Отмена печати

Вы можете отменить задание печати на компьютере. Однако невозможно отменить задание на печать с компьютера, если оно уже полностью передано на принтер. В этом случае задание необходимо отменить с помощью панели управления на принтере.

Отмена задания на печать

На компьютере щелкните правой кнопкой мыши принтер в разделе **Устройства и принтеры**, **Принтер** или **Принтеры и факсы**. Щелкните **Что печатается**, щелкните правой кнопкой мыши задание, которое необходимо отменить, затем выберите **Отмена**.

Печать из драйвера принтера в Mac OS

Основные сведения о печати

Примечание:

Последовательность действий зависит от приложения. Подробности см. в справке приложения.

1. Выберите файл для печати.
Загрузите бумагу в принтер, если она еще не была загружена.
2. Выберите **Печать** из меню **Файл** или другую команду для доступа к диалоговому окну печати.
Чтобы расширить окно печати, нажмите **Показать подробности** или **▼**.
3. Выберите свой принтер.
4. В раскрывающемся меню выберите **Настройки печати**.

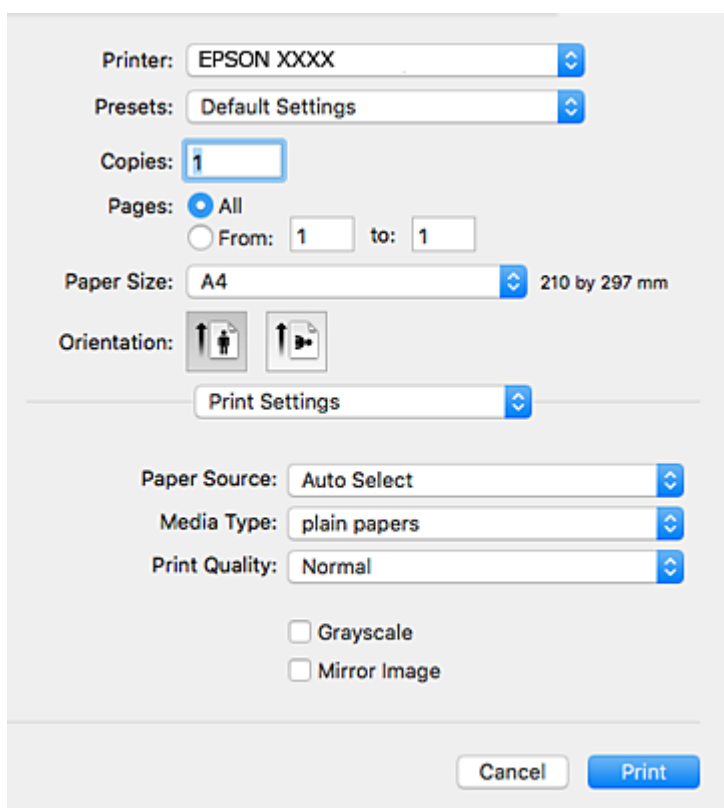

Примечание:

Для систем OS X Mountain Lion или более поздней версии: если меню **Настройки печати** не открывается, драйвер принтера Epson установлен неправильно.

Выберите **Системные настройки** из меню  > **Принтеры и сканеры** (или **Печать и сканирование**, **Печать и факс**), удалите принтер и добавьте его снова. Инструкции по добавлению принтера см. далее.

<http://epson.sn>

Печать

5. При необходимости измените настройки.

Для получения более подробной информации выберите параметры меню для драйвера принтера.

6. Нажмите **Печать**.

Соответствующая информация

- ➔ «Доступные форматы бумаги и емкость загрузки» на стр. 27
- ➔ «Загрузка бумаги в Кассета для бумаги» на стр. 32
- ➔ «Загрузка бумаги в Поддача бумаг задне часть» на стр. 34
- ➔ «Список типов бумаги» на стр. 38
- ➔ «Меню для Настройки печати» на стр. 94

Двухсторонняя печать

Позволяет печатать с двух сторон бумаги.

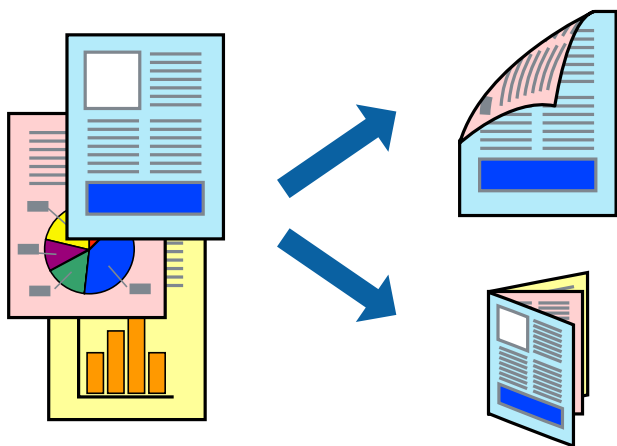

Примечание:

- Если не использовать бумагу, подходящую для двухсторонней печати, качество печати может снизиться и может возникнуть замятие бумаги.
- В зависимости от бумаги и данных чернила могут протекать на другую сторону бумаги.

Соответствующая информация

- ➔ «Доступные форматы бумаги и емкость загрузки» на стр. 27

Параметры печати

Во всплывающем меню выберите **Настройки двухсторонней печати**. Выберите способ двухсторонней печати и настройте параметр **Тип документа**.

Печать

Примечание:

- ❑ Скорость печати может зависеть от типа документа.
- ❑ При печати фотографий с плотным изображением выберите значение **Текст и графика** или **Текст и фотографии** для параметра **Тип документа**. Если на отпечатках присутствуют чернильные пятна или чернила проступают на другой стороне бумаги, настройте параметры **Плотность печати** и **Увеличенное время высыхания чернил** в разделе **Регулировки**.

Соответствующая информация

- ➔ «Основные сведения о печати» на стр. 88
- ➔ «Параметры меню Настройки двухсторонней печати» на стр. 95

Печать нескольких страниц на одном листе

На одном листе можно напечатать две или четыре страницы.

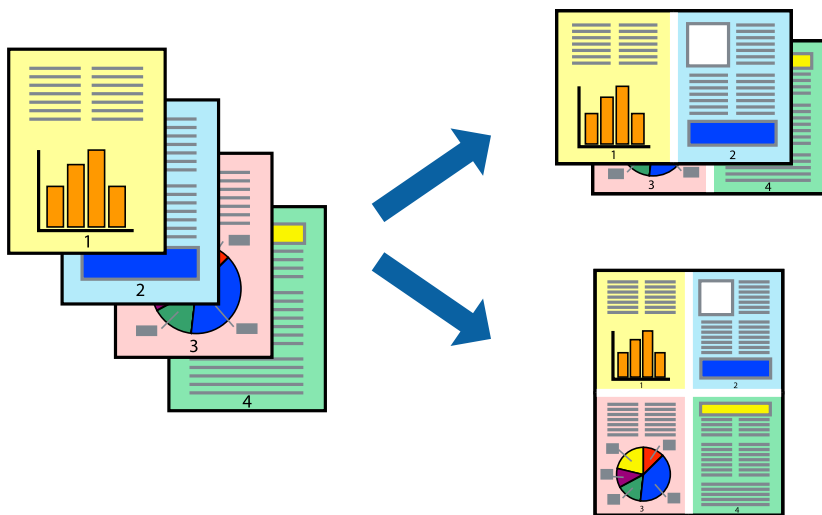

Настройки печати

В раскрывающемся меню выберите **Макет**. Установите количество страниц в **Страниц на листе**, **Направление макета** (порядок страниц) и **Граница**.

Соответствующая информация

- ➔ «Основные сведения о печати» на стр. 88
- ➔ «Параметры меню «Макет»» на стр. 93

Печать для укладки готовых страниц в нужном порядке (печать в обратном порядке)

Печать можно выполнить, начиная с последней страницы, чтобы страницы напечатанных документов складывались в правильном порядке.

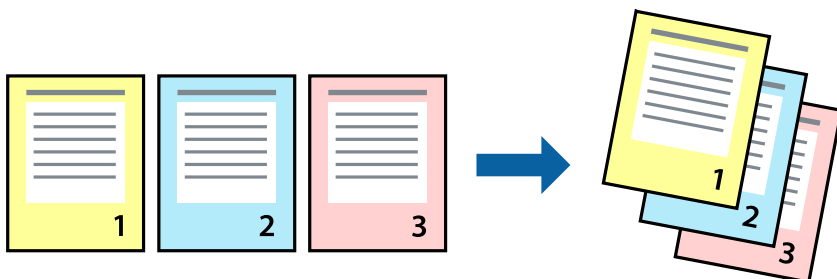

Настройки печати

В раскрывающемся меню выберите **Подготовка бумаги к печати**. Выберите значение **Обратный** в качестве настройки **Порядок страниц**.

Соответствующая информация

- ➔ «Основные сведения о печати» на стр. 88
- ➔ «Параметры меню для обработки бумаги» на стр. 94

Печать документа в уменьшенном или увеличенном размере

Можно уменьшить или увеличить размер документа на определенный процент или уместить его на формате бумаги, загруженной в принтер.



Параметры печати

Для печати в размер бумаги выберите **Работа с бумагой** из всплывающего меню и щелкните **Под размер бумаги**. Выберите формат бумаги, загруженной в принтер, в поле **Назначенный размер бумаги**. Для уменьшения размера документа выберите **Только уменьшить**.

Для печати в конкретном масштабе выполните одно из следующих действий.

- Выберите **Печать** в меню приложения **Файл**. Выберите **Принтер**, введите процент в поле **Масштаб** и нажмите **Печать**.
- Выберите **Настройка страницы** в меню приложения **Файл**. Выберите принтер в поле **Форматировать для**, введите процент в поле **Масштаб** и нажмите **ОК**.

Примечание:

В поле **Формат бумаги** выберите формат бумаги, указанный в приложении.

Соответствующая информация

- ➔ «Основные сведения о печати» на стр. 88
- ➔ «Параметры меню для обработки бумаги» на стр. 94

Корректировка цветов печати

Цвета, используемые в задании на печать, можно корректировать.

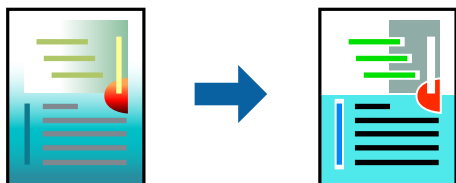

Примечание:

Эти корректировки не применяются к исходным данным.

Настройки печати

Выберите **Соответствие цветов** из всплывающего меню и нажмите **Цветокоррекция EPSON**. Выберите **Цветокоррекция** из всплывающего меню и выберите один из доступных вариантов. Нажмите стрелку рядом с **Дополнительные настройки** и внесите более подробные настройки.

Соответствующая информация

- ➔ «Основные сведения о печати» на стр. 88
- ➔ «Параметры меню для сопоставления цветов» на стр. 93
- ➔ «Параметры меню для Цветокоррекция» на стр. 94

Отмена печати

Вы можете отменить задание печати на компьютере. Однако невозможно отменить задание на печать с компьютера, если оно уже полностью передано на принтер. В этом случае задание необходимо отменить с помощью панели управления на принтере.

Отмена задания на печать

Щелкните значок принтера в **Dock**. Выберите задание, которое необходимо отменить, затем выполните одно из следующих действий.

- OS X Mountain Lion или более поздняя версия

Нажмите  рядом с индикатором выполнения.

- Mac OS X v10.6.8 до v10.7.x

Нажмите **Удалить**.

Параметры меню для драйвера печати

Откройте окно печати в приложении, выберите принтер, затем откройте окно драйвера принтера.

Примечание:

Меню зависит от выбранной опции.

Параметры меню «Макет»

Страниц на листе	Выбор количества страниц, которые будут напечатаны на одном листе.
Порядок макета	Порядок, в котором будут напечатаны страницы.
Поле	Печать полей по периметру страницы.
Изменить ориентацию страницы	Поворот страниц перед печатью на 180 градусов. Выберите эту функцию для печати на конвертах и других носителях, которые загружаются в принтер в определенном положении.
Отразить слева направо	Зеркальное отражение изображения для печати.

Параметры меню для сопоставления цветов

ColorSync	Выберите метод для цветокоррекции. Эти параметры позволяют регулировать цвета на принтере и дисплее компьютера, чтобы как можно больше снизить разницу в цвете.
Цветокоррекция EPSON	

Печать

Параметры меню для обработки бумаги

Разбор страниц по копиям	Печатает несколько копий многостраничного документа в нужном порядке и сортирует эти копии по наборам.	
Страницы для печати	Выберите для печати только четных или нечетных страниц	
Порядок страниц	Выберите для печати, начиная с первой или последней страницы.	
Выберите для масштабирования под размер бумаги.	Печать в соответствии с форматом загруженной бумаги.	
	Размер целевой бумаги	Выберите размер бумаги для печати
	Воспроизводить только с уменьшением	Выберите при уменьшении размера документа.

Параметры меню для титульного листа

Печать титульного листа	Выберите, следует ли печатать титульный лист. При добавлении задней стороны обложки выберите После документа .
Тип титульного листа	Выберите содержание титульного листа.

Меню для Настройки печати

Источник бумаги	Выбор источника подачи бумаги. Этот элемент не отображается, если в принтере есть только один источник бумаги. Выбор Автоматический выбор позволяет автоматически выбрать источник бумаги, который соответствует параметру Настройка параметров бумаги , установленному на принтере.
Тип носителя	Выбор типа бумаги для печати.
Качество печати	Выбор качества печати для текущего задания. Этот параметр зависит от типа бумаги.
Оттенки серого	Печать в черно-белом режиме или в оттенках серого.
Зеркально	Зеркальное отражение изображения для печати.

Параметры меню для Цветокоррекция

Ручные настройки	Служит для изменения цветов вручную. В Дополнительные настройки можно выбрать подробные настройки.
PhotoEnhance	Производит более контрастные изображения и яркие цвета, автоматически корректируя контрастность, насыщенность и яркость исходных данных изображения.
Выкл (Без цветокоррекции)	Печать без какого-либо улучшения или регулировки цветов.

Параметры меню Настройки двухсторонней печати

Двухсторонняя печать	Печать на обеих сторонах листа бумаги.
----------------------	--

Настройка драйвера принтера в Mac OS

Доступ к окну операционных настроек драйвера печати в Mac OS

Выберите **Системные настройки** в меню  > **Принтеры и сканеры** (или **Печать и сканирование, Печать и факс**), а затем выберите принтер. Щелкните **Параметры и принадлежности** > **Параметры** (или **Драйвер**).

Настройки драйвера принтера в Mac OS

- Плотная бумага и конверты:** предотвращение размазывания чернил при печати на плотной бумаге. При этом может снизиться скорость печати.
- Пропуск пустой страницы:** предотвращает печать пустых страниц.
- Тихий режим:** уменьшает уровень шума при работе принтера. Включение этой функции может привести к снижению скорости печати.
- Временно разрешить печать в черном цвете:** временная печать только черными чернилами.
- Высокоскоростная печать:** печать при движении печатающей головки в обе стороны. Скорость печати повысится, однако качество может снизиться.
- Вывод документов для подшивки:** бумага подается таким образом, чтобы ее легче было подшивать при альбомной или 2-сторонней печати. Печать на конвертах не поддерживается.
- Уведомления о предупреждении:** позволяет драйверу принтера выводить предупреждения.
- Установите двунаправленную связь:** как правило, для этого параметра следует устанавливать значение **Включить**. Выберите **Выключить**, если получить информацию о принтере невозможно из-за того, что к нему открыт общий сетевой доступ для компьютеров Windows или по иной причине.
- Нижняя кассета:** добавление дополнительных кассет к источнику бумаги.

Печать из драйвера принтера PostScript на компьютере Mac OS

Драйвер принтера PostScript — это драйвер, который выводит команды печати на принтер с помощью языка описания страниц PostScript.

1. Выберите файл для печати.
Загрузите бумагу в принтер, если она еще не была загружена.
2. Выберите **Печать** или **Настройка печати** в меню **Файл**.

Чтобы расширить окно печати, нажмите **Показать подробности** или ▼.

Печать

3. Выберите свой принтер.
4. Во всплывающем меню выберите **Функции печати**.

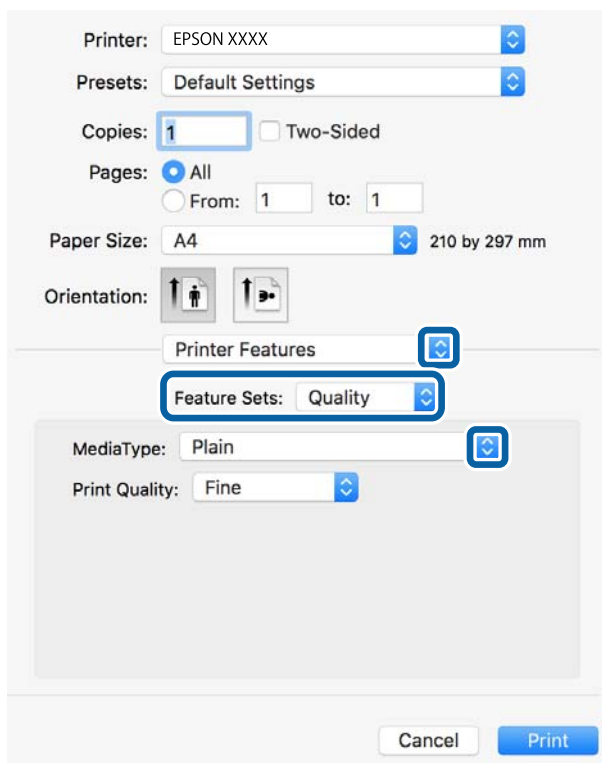

5. При необходимости измените настройки.
Для получения более подробной информации выберите параметры меню для драйвера принтера.
6. Нажмите **Печать**.

Соответствующая информация

- ➔ «Доступные форматы бумаги и емкость загрузки» на стр. 27
- ➔ «Загрузка бумаги в Кассета для бумаги» на стр. 32
- ➔ «Загрузка бумаги в Подача бумаг задне част» на стр. 34
- ➔ «Список типов бумаги» на стр. 38
- ➔ «Меню для функций принтера» на стр. 98

Параметры меню для драйвера печати PostScript

Откройте окно печати в приложении, выберите принтер, затем откройте окно драйвера принтера.

Примечание:

Набор пунктов меню зависит от выбранного варианта.

Печать

Параметры меню для макета

Страниц на листе	Выберите количество страниц для печати на одном листе.
Направление макета	Укажите порядок, в котором печатаются страницы.
Граница	Печать границы вокруг страниц.
Двухсторонняя печать	Позволяет выполнить 2-стороннюю печать.
Обращение ориентации страниц	Поворот страниц на 180 градусов перед печатью.
Поворот по горизонтали	Изображение поворачивается зеркально для печати.

Параметры меню для сопоставления цветов

ColorSync	Выберите метод для цветокоррекции. Эти параметры позволяют регулировать цвета на принтере и дисплее компьютера, чтобы как можно больше снизить разницу в цвете.
На принтере	

Параметры меню для обработки бумаги

Разбор страниц по копиям	Печатает несколько копий многостраничного документа в нужном порядке и сортирует эти копии по наборам.	
Страницы для печати	Выберите для печати только четных или нечетных страниц	
Порядок страниц	Выберите для печати, начиная с первой или последней страницы.	
Выберите для масштабирования под размер бумаги.	Печать в соответствии с форматом загруженной бумаги.	
	Размер целевой бумаги	Выберите размер бумаги для печати
	Воспроизводить только с уменьшением	Выберите при уменьшении размера документа.

Параметры меню для подачи бумаги

Вся страницы из	Выберите источник бумаги, из которого подается бумага.
Первая страница из/оставшиеся из	Выбор Автовыбор позволяет выбрать источник бумаги, который автоматически соответствует параметру Настройка параметров бумаги на принтере. Можно также выбрать источник бумаги для страницы.

Печать

Параметры меню для титульного листа

Печать титульного листа	Выберите, следует ли печатать титульный лист. При добавлении задней стороны обложки выберите После документа .
Тип титульного листа	Выберите содержание титульного листа.

Меню для функций принтера

Наборы функций	Quality	MediaType	Выбор типа бумаги для печати.
		Print Quality	Выбор качества печати для текущего задания.
	Цветной	Color Mode	Выбор цветной или монохромной печати.
		Press Simulation	При печати можно выбрать имитацию цветовой схемы СМУК, при которой будут воспроизводиться цвета СМУК, используемые на офсетной печатной машине.
Другие	Ink Save Mode	Экономия чернил за счет уменьшения плотности печати.	

Отмена печати

Вы можете отменить задание печати на компьютере. Однако невозможно отменить задание на печать с компьютера, если оно уже полностью передано на принтер. В этом случае задание необходимо отменить с помощью панели управления на принтере.

Отмена задания на печать

Щелкните значок принтера в **Dock**. Выберите задание, которое необходимо отменить, затем выполните одно из следующих действий.

- OS X Mountain Lion или более поздняя версия

Нажмите  рядом с индикатором выполнения.

- Mac OS X v10.6.8 до v10.7.x

Нажмите **Удалить**.





Печать файлов с устройства памяти

Можно печатать JPEG, PDF и TIFF с устройства памяти, подключенного к принтеру.

Печать файлов JPEG с устройства памяти

Примечание:

Если на устройстве памяти более 999 изображений, они автоматически делятся на группы и отображается экран выбора группы. Изображения сортируются по дате создания.

1. Подключите устройство памяти к USB-порту внешнего интерфейса принтера.
2. Выберите **Запом. устр.** на начальном экране.
3. Выберите **JPEG**.
Изображения на устройстве памяти отображаются в виде эскизов.
Выберите  для изменения **Порядок отображения** или внесения изменений для **Выбрать все изображ.**, **Отменить выбор изображений** и **Выбор группы**.
4. Выберите файлы для печати.
Выбранные изображения помечаются галочками.
Чтобы выполнить предварительный просмотр одного изображения, выберите **Отдельн. представл.**.
Можно увеличить изображение с помощью . Используйте  или  для предварительного просмотра предыдущего или следующего изображения.
5. Выберите **Перейти к печати** для изменения настроек печати.
6. На вкладке **Основ. настройки** задайте источник бумаги и режим цвета, которые следует использовать.
7. При необходимости задайте все прочие элементы на вкладке **Расширенные**.
Дополнительные сведения о подробных настройках см. в меню **Запом. устр.**.
8. Установка количества копий.
9. Нажмите , чтобы начать печать.
10. Извлеките из принтера запоминающее устройство.

Соответствующая информация

➔ [«Настройки JPEG» на стр. 100](#)

Печать файлов PDF или TIFF с запоминающего устройства

1. Подключите запоминающее устройство к USB-порту внешнего интерфейса принтера.
2. Выберите **Запом. устр.** на начальном экране.
3. Выберите **PDF** или **TIFF**.
Отобразится список файлов на запоминающем устройстве.
Чтобы изменить порядок файлов, нажмите .
4. Выберите файл для печати.

Печать

5. На вкладке **Основ. настройки** задайте источник бумаги и режим цвета, которые следует использовать.
6. При необходимости задайте нужные параметры на вкладке **Расширенные**.
Дополнительные сведения о подробных настройках см. в меню **Запом. устр.**.
7. Задайте число копий.
8. Нажмите , чтобы начать печать.
9. Извлеките из принтера запоминающее устройство.

Соответствующая информация

- ➔ [«Настройки PDF» на стр. 101](#)
- ➔ [«Настройки TIFF» на стр. 101](#)

Параметры меню для Запом. устр.

Выберите **Запом. устр.** на главном экране принтера, чтобы внести различные настройки печати для файла на устройстве памяти.

Настройки JPEG



Изменение настроек, связанных с упорядочением, выбором и отменой выбора данных изображения.

Основ. настройки

- Наст.бум**
Параметры источника бумаги, который будет использоваться.
- Цветн. реж.**
Выберите настройку цвета: следует ли печатать постоянно в **Черн-бел.** или **Цветной**.

Расширенные

- Макет**
Выберите макет файлов JPEG. **1-сверху** предназначается для печати одного файла на листе. **20 сверху** предназначается для печати 20 файлов на одном листе. **Указатель** — для печати указателя.
- По рамке**
Выберите **Вкл.** для обрезки изображения для автоматического размещения в выбранной компоновке отпечатка. Если соотношение сторон изображения отличается от размера бумаги, изображение автоматически увеличивается или уменьшается по размеру коротких сторон бумаги. Если длинная сторона изображения выходит за пределы длинной стороны бумаги, изображение обрезается. Эта функция может быть недоступна для панорамных фотографий.

Печать

 Качество

При выборе параметра **Самое лучш. качест.** увеличивается качество печати, но ее скорость может уменьшиться.

 Дата

Выберите формат даты съемки или сохранения фотографии. На некоторых макетах печать даты не выполняется.

 Исправить фотогр.

Выберите этот режим для автоматического улучшения яркости, контрастности и насыщенности фотографий. Чтобы включить автоматические улучшения, выберите **Усиление – выкл.**

 Убр. эфф.«кр. глаз»

Выберите **Вкл.**, чтобы автоматически исправить эффект красных глаз на фотографии. Коррекция применяется только к распечаткам, но не к оригинальному файлу. В зависимости от типа фотографии могут быть скорректированы не только глаза, но и другие части изображения.

Настройки PDF

Можно настроить параметры печати для файлов формата PDF, записанных на запоминающих устройствах.

 (Порядок отображения)

Выберите настройки сортировки для отображения файлов на ЖК-экране.

Основ. настройки

 Наст.бум

Параметры источника бумаги, который будет использоваться.

 Цветн. реж.

Выберите настройку цвета: следует ли печатать постоянно в **Черн-бел.** или **Цветной.**

Расширенные

 2-сторонн.

Выберите **Вкл.** для печати PDF-файлов с использованием двусторонней печати. Можно также указать способ переплета, выбрав **Перепл(копия).**

 Порядок печати

Выберите последовательность печати многостраничных файлов PDF.

Настройки TIFF

Можно настроить параметры печати для файлов формата TIFF, записанных на запоминающих устройствах.

 (Порядок отображения)

Изменяет порядок файлов.

Печать

Основ. настройки

- Наст.бум

Параметры источника бумаги, который будет использоваться.

- Цветн. реж.

Выберите настройку цвета: следует ли печатать постоянно в **Черн-бел.** или **Цветной.**

Расширенные

- Макет

Выберите макет файла Multi-TIFF. **1-сверху** предназначается для печати одной страницы на листе. **20 сверху** предназначается для печати 20 страниц на одном листе. **Указатель** — для печати указателя.

- По рамке

Выберите **Вкл.** для обрезки фото в режиме автоматического размещения в выбранной компоновке фотографий. Если соотношение сторон изображения отличается от размера бумаги, изображение автоматически увеличивается или уменьшается по размеру коротких сторон бумаги. Если длинная сторона изображения выходит за пределы длинной стороны бумаги, изображение обрезается. Эта функция может быть недоступна для панорамных фотографий.

- Качество

При выборе параметра **Самое лучш. качест.** увеличивается качество печати, но ее скорость может уменьшиться.

- Порядок печати

Выберите последовательность печати многостраничных файлов TIFF.

- Дата

Выберите формат даты съемки или сохранения фотографии. На некоторых макетах печать даты не выполняется.

Печать с интеллектуальных устройств

Использование Epson iPrint

Приложение Epson iPrint позволяет печатать фотографии, документы и веб-страницы с интеллектуальных устройств (например, смартфонов или планшетов). Можно использовать локальную печать, печать с интеллектуального устройства, подключенного к той же беспроводной сети, что и принтер, или печать из удаленного местоположения через Интернет. Чтобы воспользоваться удаленной печатью, зарегистрируйте принтер в службе Epson Connect.



Соответствующая информация

➔ «Печать с помощью сетевой службы» на стр. 205



Подключение смартфона или планшета через Wi-Fi Direct

Чтобы печатать со смартфона или планшета, сначала нужно установить соединение между ним и принтером.

Wi-Fi Direct позволяет подключить принтер напрямую к устройствам без использования точки доступа. При этом принтер выступает в роли точки доступа.

Важно:

При подключении смартфона или планшета к принтеру с помощью подключения Wi-Fi Direct (простая точка доступа) принтер подключается к той же сети Wi-Fi (SSID), что и планшет или смартфон, и между ними происходит обмен данными. Поскольку смартфон или планшет при отключенном принтере автоматически подключаются к любой другой доступной сети Wi-Fi, при включении принтера они не будут повторно подключаться к предыдущей сети Wi-Fi. Еще раз вручную подключите смартфон или планшет к сети с SSID принтера, чтобы печатать через Wi-Fi Direct (простая точка доступа).

1. Нажмите  |  на начальном экране.
2. Выберите **Wi-Fi Direct**.
3. Нажмите **Начать установку**.
Если настроены параметры Wi-Fi, отображаются подробные сведения о подключении. Перейдите к шагу 5.
4. Нажмите **Запуск настройки**.
5. Проверьте SSID и пароль, отображаемые на панели управления принтера. На экране подключения Wi-Fi смартфона или планшета выберите SSID, отображаемый на панели управления принтера.
Примечание:
Можно проверить метод подключения на нашем веб-сайте. Чтобы получить доступ к нашему веб-сайту, отсканируйте смартфоном или планшетом QR-код, отображаемый на панели управления принтера, затем перейдите к пункту **Настройка**.
6. Введите на смартфоне или планшете пароль, отображаемый на панели управления принтера.
7. После установки подключения нажмите на панели управления принтера **ОК** или **Заккрыть**.
8. Закройте данный экран.

Установка Epson iPrint

Приложение Epson iPrint устанавливается на интеллектуальное устройство с помощью следующего URL или QR-кода.

<http://ipr.to/c>



Печать

Печать с помощью Epson iPrint

Запустите на интеллектуальном устройстве Epson iPrint и выберите нужный элемент на начальном экране. Следующие экраны могут измениться без уведомления. Содержимое может меняться в зависимости от продукта.

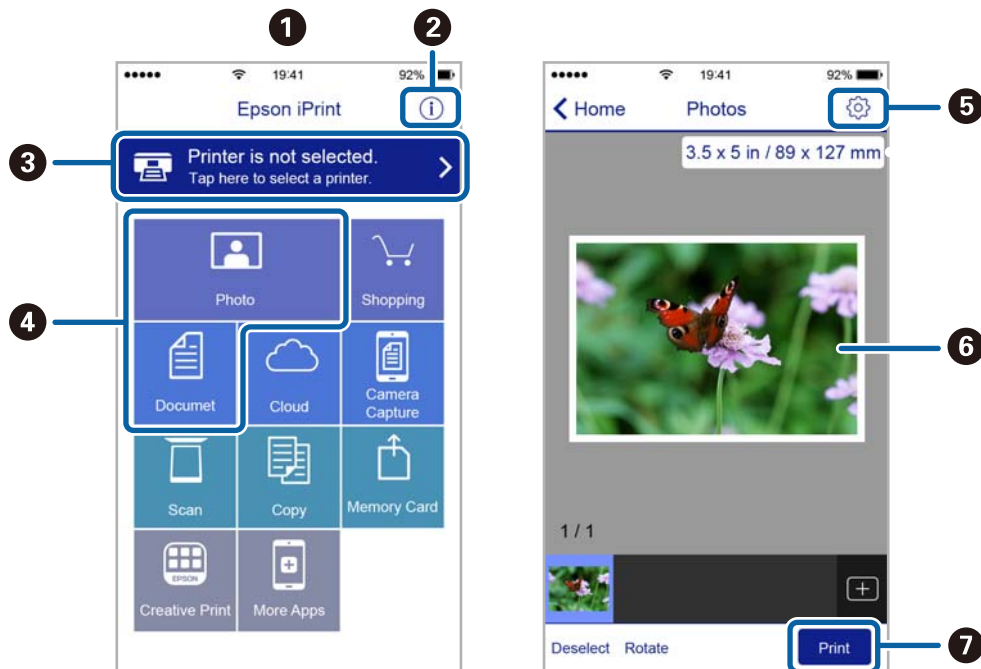

1	Начальный экран, открывающийся при запуске приложения.
2	Отображает информацию о способах настройки принтера и часто задаваемые вопросы.
3	Отображает экран выбора принтера и изменения его настроек. После выбора принтера его уже не нужно выбирать повторно в следующий раз.
4	Выберите материалы для печати, например фотографии или документы.
5	Отображает экран с настройками печати, такими как размер и тип бумаги.
6	Отображает выбранные фотографии и документы.
7	Запускает процесс печати.

Примечание:

Чтобы выполнить печать из меню документа с помощью iPhone, iPad и iPod touch, работающих под управлением iOS, запустите Epson iPrint после передачи документа для печати с использованием функции совместного доступа к файлам в iTunes.

Печать путем прикосновения интеллектуальным устройством к N-метка

Можно просто подключиться и начать печать, коснувшись интеллектуальным устройством отметки N-метка на вашем принтере.

Убедитесь, что вы выполнили следующие действия перед использованием этой функции.

Печать

- ❑ Включите функцию NFC на вашем интеллектуальном устройстве.
Только ОС Android 4.0 и выше поддерживают NFC (Near Field Communication).
Местоположение функций NFC зависит от используемого интеллектуального устройства. Более подробные сведения см. в документации, поставляемой вместе с интеллектуальным устройством.
 - ❑ Установите Epson iPrint на ваше интеллектуальное устройство.
Коснитесь интеллектуальным устройством отметки N-метка на принтере для его установки.
 - ❑ Включите Wi-Fi Direct на вашем принтере.
Подробнее см. в *Руководство администратора*.
1. Загрузите бумагу в принтер.
 2. Коснитесь интеллектуальным устройством отметки N-метка на принтере.
Запускается Epson iPrint.

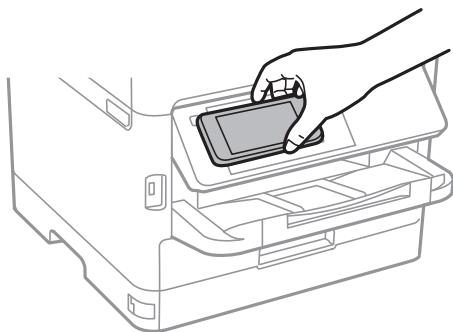

Примечание:

- ❑ Принтер может не поддерживать связь с интеллектуальным устройством при наличии таких препятствий между отметкой N-метка на принтере и интеллектуальным устройством, как металлические предметы.
 - ❑ Администраторы могут заблокировать эту функцию. В этом случае интеллектуальные устройства будут только издавать звук и не будут запускать никакие приложения, даже если коснуться ими отметки N-метка на принтере.
3. Выберите файл, который следует напечатать в Epson iPrint.
 4. На экране предварительного просмотра со значком Print коснитесь интеллектуальным устройством отметки N-метка на принтере.
Начнется печать.

Соответствующая информация

- ➔ «Загрузка бумаги в Кассета для бумаги» на стр. 32
- ➔ «Загрузка бумаги в Подача бумаг задне часть» на стр. 34

Использование Epson Print Enabler

Можно выполнять беспроводную печать документов, сообщений электронной почты и веб-страниц прямо с телефона или планшета на базе Android (Android 4.4 или более поздних версий). С помощью

Печать

нескольких нажатий устройство Android сможет обнаружить принтер Epson, подключенный к той же самой беспроводной сети.

1. Загрузите бумагу в принтер.
2. Настройте принтер для беспроводной печати.
3. На устройстве Android установите подключаемый модуль Epson Print Enabler из магазина Google Play.
4. Подключите устройство Android к той же беспроводной сети, к которой подключен принтер.
5. Перейдите в раздел **Настройки** устройства Android, выберите **Печать** и включите Epson Print Enabler.
6. В приложении для Android (например, Chrome) нажмите значок меню и распечатайте документ, отображаемый на экране.

Примечание:

Если принтер не виден, нажмите **Все принтеры** и выберите его.

Соответствующая информация

- ➔ «Загрузка бумаги в Кассета для бумаги» на стр. 32
- ➔ «Загрузка бумаги в Поддача бумаг задне часть» на стр. 34

Использование технологии AirPrint

Технология AirPrint позволяет осуществлять моментальную беспроводную печать с устройств iPhone, iPad и iPod Touch с последней версией iOS, а также с компьютеров Mac с последней версией OS X или macOS.



Примечание:

Если сообщения о настройке бумаги на панели управления устройства отключены, функция AirPrint будет недоступна. См. ссылку ниже для получения информации об активации сообщений.

1. Загрузите бумагу в устройство.
2. Настройте устройство для беспроводной печати. См. ссылку ниже.
<http://epson.sn>
3. Подключите устройство Apple к той же беспроводной сети, к которой подключено устройство печати.

Печать

4. Выполните печать с устройства Apple на устройство печати.

Примечание:

Дополнительные сведения см. на странице AirPrint веб-сайта компании Apple.

Соответствующая информация

- ➔ «Загрузка бумаги в Кассета для бумаги» на стр. 32
- ➔ «Загрузка бумаги в Подача бумаг задне часть» на стр. 34

Отмена текущих заданий или заданий, поставленных в очередь

Примечание:

Можно также отменить выполняемые задания, нажав  на панели управления принтером.

1. Нажмите кнопку  для отображения **Job/Status**.
2. Выберите **Активен** на вкладке **Сост. задания**.
В списке отображаются текущие задания печати и задания в очереди.
3. Выберите задание для отмены.
4. Выберите **Отмена**.

Копирование

Основные сведения о копировании

В этом разделе описывается стандартная процедура копирования.

1. Разместите оригиналы.



Если требуется скопировать несколько оригиналов или выполнить двухстороннее копирование, разместите все оригиналы в устройстве АПД.

2. Выберите **Копир.** на начальном экране.

3. Проверьте настройки на вкладке **Основ. настройки.**

При необходимости измените нужные параметры.

Примечание:

- На вкладке **Расширенные** можно изменить такие настройки, как **Многостр** или **Тип ор.**
- Если выбрать , можно зарегистрировать часто используемые настройки копирования в качестве предварительных настроек.
- Если требуемое сочетание настроек недоступно, отображается значок . Нажмите этот значок для просмотра подробных сведений, затем измените настройки.
- Нажмите значок  для проверки отсканированного изображения перед началом копирования.

4. Задайте число копий.

5. Нажмите .

Соответствующая информация

- ➔ «Размещение оригиналов» на стр. 38
- ➔ «Базовые меню копирования» на стр. 109
- ➔ «Дополнительное меню копирования» на стр. 110

Двухстороннее копирование

Можно копировать несколько оригиналов или двухсторонних документов на обеих сторонах бумаги.

1. Выберите **Копир.** на начальном экране.

2. Выберите **2-сторонн.**, а затем нажмите **1>2-стор.** или **2>2-стор.**

Также можно указать ориентацию и позицию переплета на оригинале и копии.

3. При необходимости задайте другие параметры.

4. Нажмите .

Соответствующая информация

➔ [«Основные сведения о копировании» на стр. 108](#)

Копирование нескольких оригиналов на один лист

Можно скопировать два или четыре оригинала на один лист бумаги.

1. Выберите **Копир.** на начальном экране.
2. Выберите вкладку **Расширенные > Многостр.** затем выберите **2 сверх** или **4 сверх**.

Можно также указать порядок макета и ориентацию оригинала.

3. Нажмите .

Соответствующая информация

➔ [«Основные сведения о копировании» на стр. 108](#)

Базовые меню копирования

Примечание:

Некоторые пункты могут быть недоступны в зависимости от других настроек.

Черн-бел./Цветной

Выбор цветного или монохромного копирования.

Плотность

Увеличьте уровень плотности, если копии слишком светлые. Уменьшите уровень плотности, если чернила размазываются.

Наст.бум

Выбор требуемого источника бумаги. Если выбран параметр **Авто**, бумага подается автоматически в соответствии с параметрами **Настройка параметров бумаги**, заданными при загрузке бумаги. Эта функция доступна только для тех моделей, которые оснащены двумя кассетами для бумаги.

Увеличение

Настройка масштаба увеличения или уменьшения. Если необходимо уменьшить или увеличить размер оригинала в определенном процентном соотношении, выберите значение, затем введите нужное процентное соотношение в диапазоне от 25 до 400 %.

Копирование

Автопод. ст.

Определение области сканирования и автоматическое увеличение или уменьшение оригинала для размещения на выбранном размере бумаги. Если вокруг оригинала есть белые поля, то эти белые поля от угловой отметки стекло сканера определяются как область сканирования, однако такие поля на противоположной стороне могут быть обрезаны.

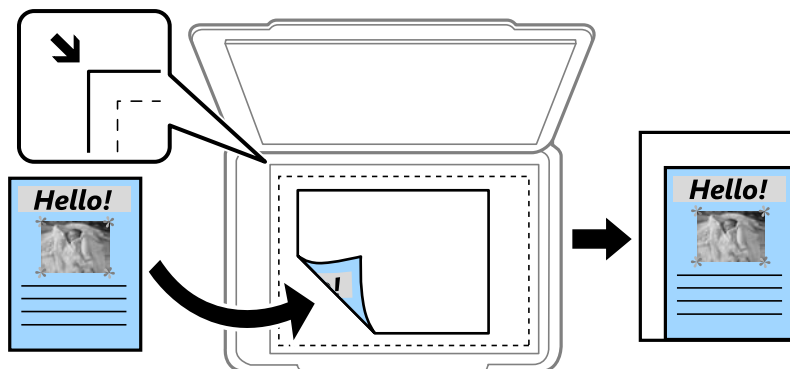

Факт. размер

Копирование со 100%-м увеличением.

A4->A5 и другие

Автоматически увеличивает или уменьшает оригинал для размещения на определенном формате бумаги.

Раз.ориг

Выбор размера оригинала. При копировании оригиналов нестандартного размера выберите размер, наиболее близко соответствующий оригиналу.

2-сторонн.

Выбор двухстороннего макета.

1>1

Копирование одной стороны оригинала на одну сторону бумаги.

2>2-стор.

Копирование обеих сторон двухстороннего оригинала на обе стороны одного листа бумаги. Выберите ориентацию оригинала и положение переплета оригинала и бумаги.

1>2-стор.

Копирование двух односторонних оригиналов на обе стороны одного листа бумаги. Выберите ориентацию оригинала и положение переплета бумаги.

2>1-стор.

Копирование обеих сторон двухстороннего оригинала на одну сторону двух листов бумаги. Выберите ориентацию оригинала и положение переплета оригинала.

Дополнительное меню копирования

Примечание:

Некоторые пункты могут быть недоступны в зависимости от других настроек.

Копирование

Многостр

Выберите макет копирования.

- 1 стр.

Копирование одностороннего оригинала на один лист.

- 2 свех

Копирование двух односторонних оригиналов на один лист бумаги в макете «2 на листе». Выберите порядок макета и ориентацию оригинала.

- 4 свех

Копирование четырех односторонних оригиналов на один лист бумаги в макете «4 на листе». Выберите порядок макета и ориентацию оригинала.

Тип ор.

Выбор типа оригинала. Копирование в оптимальном качестве, соответствующем типу оригинала.

Обработка

Выберите, как следует извлекать бумагу при наличии нескольких копий нескольких оригиналов.

- Груп. (те же стр)

Копирование оригиналов постранично в виде группы.

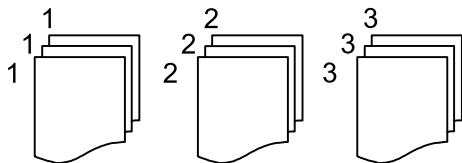

- Подбор (пор.стр)

Копирование оригиналов с подборкой по порядку и их сортировка по комплектам.

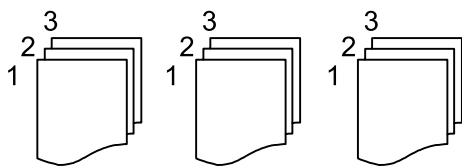

Ориент.(ориг.)

Выбор ориентации оригинала.

Качество изображения

Изменение настроек изображения.

- Контрастность

Регулировка разницы между светлыми и темными участками.

- Насыщенность

Регулировка яркости изображения.

- Баланс красного, Баланс зелен., Баланс синего

Регулировка насыщенности каждого цвета.

Копирование

Резкость

Регулировка контура изображения.

Регул. оттен.

Регулировка цвета тона оболочки.Нажмите «+», чтобы сделать его более холодным (увеличить зеленый), нажмите «-», чтобы сделать его более теплым (увеличить красный).

Уберите Фон

Регулировка насыщенности цвета фона.Нажмите «+», чтобы сделать его ярче (белый), или «-», чтобы сделать его темнее (черный).

Удалить тень

Устранение теней, появляющихся в центре копии при копировании буклета или вокруг копии при копировании плотной бумаги.

Удал. перфор.

Устранение отверстий от переплета при копировании

Копия Идент. карт.

Сканирование обеих сторон ID-карты и копирование на одну сторону листа.

Сканирование

Сканирование при помощи панели управления

Отсканированные изображения можно отправить с панели управления принтера в следующие места.

Сетевая папка/FTP

Отсканированное изображение можно сохранить в сетевую папку. Можно указать общую папку на компьютере, созданную с помощью протоколов SMB, или папку на FTP-сервере. Перед сканированием необходимо настроить общую папку или FTP-сервер.

Эл. почта

Файлы с отсканированными изображениями можно прямо с принтера отправить по электронной почте через предварительно настроенный сервер электронной почты. Перед сканированием необходимо настроить сервер электронной почты.

Document Capture Pro

Задания, созданные с помощью программы сканирования *Document Capture Pro*, можно выполнять с панели управления принтера. Если создано задание, которое сохраняет отсканированное изображение на компьютер, это задание можно выполнить на принтере и сохранить отсканированное изображение на компьютер. Перед сканированием установите ПО Document Capture Pro на компьютер и создайте задание.

Запом. устр.

Отсканированное изображение можно сохранить на запоминающее устройство. Нет необходимости что-либо настраивать перед сканированием.

Облако

Можно также отправлять отсканированные изображения в облачные службы. Перед сканированием измените настройки в Epson Connect.

Комп. (WSD)

Можно сохранить отсканированное изображение на компьютере, подключенном к принтеру, с помощью функции WSD. При использовании Windows 7/Windows Vista необходимо перед сканированием изменить настройки WSD на компьютере.

Соответствующая информация

- ➔ «Сохранение отсканированного изображения в общей папке или на FTP-сервере» на стр. 114
- ➔ «Сканирование с отправкой по электронной почте» на стр. 123
- ➔ «Сканирование с использованием настроек, зарегистрированных на компьютере (Document Capture Pro)» на стр. 126
- ➔ «Сканирование с сохранением на запоминающее устройство» на стр. 129
- ➔ «Сканирование с сохранением в облако» на стр. 131

Сохранение отсканированного изображения в общей папке или на FTP-сервере

Отсканированное изображение можно сохранить в заданную папку в сети. Можно указать общую папку на компьютере, созданную с помощью протоколов SMB, или папку на FTP-сервере.

Примечание:

- Сканер и компьютер должны быть подключены к одной сети. Правильные сетевые настройки может предоставить администратор.
- Если необходимо сохранить отсканированные изображения на FTP-сервере, обратитесь к администратору FTP-сервера, чтобы получить необходимые сведения о сервере.

Для сохранения отсканированных изображений в общую папку необходимо подготовить следующее.

- Подготовка 1. Проверка и изменение имени компьютера
- Подготовка 2. Создание общей папки на компьютере
- Подготовка 3. Регистрация общей папки в контактах на принтере.

Примечание:

Метод установки общей папки зависит от операционной системы и рабочей среды. В этом руководстве приведены примеры, относящиеся к Windows 10/Windows 8.1/Windows 8/Windows 7. Подробные сведения о настройке общей папки на вашем компьютере см. в документации по вашему компьютеру.

Соответствующая информация

- ➔ [«Подготовка 1. Проверка и изменение имени компьютера» на стр. 114](#)
Проверьте и измените имя компьютера, на котором следует создать общую папку.
- ➔ [«Подготовка 2. Создание общей папки на компьютере» на стр. 115](#)
Создайте папку на компьютере и сделайте ее общедоступной в сети.
- ➔ [«Подготовка 3. Регистрация общей папки в контактах на принтере.» на стр. 118](#)
Зарегистрировав путь к общей папке на панели управления принтера, можно указать путь к папке, выбрав его в контактах.

Подготовка 1. Проверка и изменение имени компьютера

Проверьте и измените имя компьютера, на котором следует создать общую папку.

Используйте буквенно-цифровые символы для имени компьютера. При использовании других символов невозможно найти имя компьютера с принтера.

Примечание:

Метод установки общей папки зависит от операционной системы и рабочей среды. В этом руководстве приведены примеры, относящиеся к Windows 10/Windows 8.1/Windows 8/Windows 7. Подробные сведения о настройке общей папки на вашем компьютере см. в документации по вашему компьютеру.

1. Откройте системное окно компьютера.

- Windows 10/Windows 8.1/Windows 8.

Нажмите клавишу X, удерживая нажатой клавишу Windows на клавиатуре, затем выберите **Система** в списке.

- Windows 7.

Нажмите кнопку «Пуск», щелкните правой кнопкой мыши пункт **Компьютер** и выберите **Свойство**.

Сканирование

2. Проверьте **Имя компьютера** в окне **Система**. Щелкните **Изменить параметры**, чтобы изменить имя компьютера.

Примечание:

- Используйте буквенно-цифровые символы для имени компьютера. Если в имени компьютера используются другие символы, измените это имя.
- Если нет необходимости менять **Имя компьютера**, закройте окно. Это завершает действия по инструкции «Подготовка 1. Проверка и изменение имени компьютера». Затем следует выполнить инструкции «Подготовка 2. Создание общей папки на компьютере».

3. Щелкните **Изменить** на вкладке **Имя компьютера**.
4. Нажмите **ОК** после изменения имени компьютера.
5. Чтобы перезапустить компьютер, сохраните все файлы и закройте их, затем нажмите кнопку **ОК**.
6. Нажмите **Заккрыть**, если отображается окно **Свойства системы**.
7. Щелкните **Перезагрузить** и перезагрузите компьютер.

Это завершает действия по инструкции «Подготовка 1. Проверка и изменение имени компьютера».

Затем следует выполнить инструкции «Подготовка 2. Создание общей папки на компьютере».

Соответствующая информация

- ➔ [«Подготовка 2. Создание общей папки на компьютере» на стр. 115](#)

Создайте папку на компьютере и сделайте ее общедоступной в сети.

Подготовка 2. Создание общей папки на компьютере

Создайте папку на компьютере и сделайте ее общедоступной в сети.

Приведенную ниже процедуру следует выполнить, если на компьютере задан пароль.

Примечание:

Метод установки общей папки зависит от операционной системы и рабочей среды. В этом руководстве приведены примеры, относящиеся к Windows 10/Windows 8.1/Windows 8/Windows 7. Подробные сведения о настройке общей папки на вашем компьютере см. в документации по вашему компьютеру.

1. Откройте **Панель управления**.
 - Windows 10.
Щелкните правой кнопкой мыши на кнопке «Пуск» или нажмите и удерживайте ее, после чего выберите **Панель управления**.
 - Windows 8.1/Windows 8.
Выберите **Рабочий стол > Настройки > Панель управления**.
 - Windows 7.
Нажмите кнопку «Пуск» и выберите **Панель управления**.

Сканирование

2. В окне **Панель управления** щелкните **Сеть и Интернет**.
3. В окне **Сеть и Интернет** щелкните **Центр управления сетями и общим доступом**.
4. В окне **Центр управления сетями и общим доступом** щелкните **Изменить дополнительные параметры общего доступа**.
5. В окне **Дополнительные параметры общего доступа** выберите **Включить общий доступ к файлам и принтерам** в разделе **Общий доступ к файлам и принтерам**. Щелкните **Сохранить изменения** и закройте окно.
Если этот параметр уже выбран, щелкните **Отмена** и закройте окно.
6. В окне **Центр управления сетями и общим доступом** щелкните **x** в правой верхней части окна, чтобы закрыть это окно.
7. Откройте проводник.
8. Выберите любой диск и создайте на нем папку.
 - Windows 10/Windows 8.1/Windows 8.
Щелкните **ПК** и выберите любой диск. Щелкните диск правой кнопкой мыши и выберите **Создать > Папка**.
 - Windows 7.
Щелкните **Компьютер** и выберите любой диск. Щелкните диск правой кнопкой мыши и выберите **Создать > Папка**.
9. Присвойте созданной папке имя.
Примечание:
Имя папки не должно превышать 12 символов. Если имя превышает 12 символов, принтер не сможет получить доступ к папке в зависимости от используемой среды.
10. Щелкните созданную папку правой кнопкой мыши и выберите **Свойства**.
Предоставьте доступ на изменение к общей папке для учетной записи пользователя. Это разрешение применяется при доступе пользователем к папке по сети.
11. Выберите вкладку **Общий доступ** в окне **Свойства**.
12. Щелкните **Дополнительный общий доступ** на вкладке **Общий доступ**.
13. В окне **Дополнительный общий доступ** включите **Общий доступ к папке**, затем щелкните **Разрешения**.
14. На вкладке **Разрешения для общего ресурса** выберите **Все** в разделе **Группы или пользователи**, затем щелкните **Удалить**.
Если разрешен доступ для категории **Все**, другие пользователи также смогут получать доступ к общей папке.

Сканирование

15. Нажмите кнопку **Добавить** под разделом **Группы или пользователи**.
16. В поле **Введите имена выбираемых объектов** окна **Выбор пользователей и групп** введите **Имя пользователя**, которое следует использовать для входа на компьютер.
17. Щелкните **Проверить имена**. Убедитесь, что имя подчеркнуто, затем нажмите **ОК**.
Примечание:
*Если отображается надпись **Имя не найдено**, щелкните **Отмена**, затем введите правильное имя пользователя.*
18. На вкладке **Разрешения для общего ресурса** выберите имя пользователя, введенное в разделе **Группы или пользователи**, разрешите доступ на **Изменение** и нажмите **ОК**.
19. В окне **Дополнительный общий доступ** щелкните **Применить**, затем нажмите **ОК**.
20. Сетевой путь для общей папки отображается на вкладке **Общий доступ**. Этот путь необходим при регистрации контактов на принтере. Убедитесь, что вы записали или скопировали и сохранили его.
21. Перейдите на вкладку **Безопасность** и убедитесь, что в разделе **Группы или пользователи** отображается пункт **Прошедшие проверку** и что для этих пользователей, **прошедших проверку**, разрешено **Изменение**.
 - Если **Изменение** разрешено, нажмите **ОК**. Это действие завершает инструкцию «Подготовка 2. Создание общей папки на компьютере». Затем перейдите к инструкциям «Подготовка 3. Регистрация общей папки в контактах на принтере».
 - Если это разрешение отсутствует, перейдите к шагу 22.
22. Щелкните **Изменить**.
Предоставьте доступ на изменение общей папки для разрешений безопасности учетной записи пользователя. Это разрешение применяется при доступе пользователем к папке по сети или при локальном входе.
23. Нажмите кнопку **Добавить** под разделом **Группы или пользователи**.
24. В поле **Введите имена выбираемых объектов** окна **Выбор пользователей и групп** введите **Имя пользователя**, которое будет использоваться для входа на компьютер.
25. Щелкните **Проверить имена**. Убедитесь, что имя подчеркнуто, затем нажмите **ОК**.
Если отображается надпись **Имя не найдено**, щелкните **Отмена**, затем введите правильное имя пользователя.
Примечание:
Выполните приведенные ниже действия для проверки имени пользователя.
 - Windows 10. Щелкните правой кнопкой мыши на кнопке «Пуск» или нажмите и удерживайте ее, после чего выберите **Панель управления > Учетная запись пользователя**.*
 - Windows 8.1/Windows 8. Выберите **Рабочий стол > Параметры > Панель управления > Учетная запись пользователя**.*
 - Windows 7. Выберите **Пуск > Панель управления > Учетная запись пользователя**.*

Сканирование

26. В окне **Разрешения** убедитесь, что имя пользователя отображается в разделе **Группы или пользователи**, дайте право **Изменить** для этого имени пользователя, щелкните **Применить**, затем нажмите кнопку **ОК**.

27. Нажмите **ОК** или **Заккрыть**, чтобы закрыть окно.

Примечание:

*Значок папки не меняется после предоставления общего доступа. В окне папки в меню **Состояние** отображается **Общий доступ**.*

Это действие завершает инструкцию «Подготовка 2. Создание общей папки на компьютере».

Затем перейдите к инструкциям «Подготовка 3. Регистрация общей папки в контактах на принтере».

Соответствующая информация

➔ [«Подготовка 3. Регистрация общей папки в контактах на принтере.» на стр. 118](#)

Зарегистрировав путь к общей папке на панели управления принтера, можно указать путь к папке, выбрав его в контактах.

Подготовка 3. Регистрация общей папки в контактах на принтере.

Зарегистрировав путь к общей папке на панели управления принтера, можно указать путь к папке, выбрав его в контактах.

Для регистрации в контактах понадобится следующая информация.

- Имя пользователя и пароль для входа на компьютер
- Сетевой путь для общей папки
- IP-адрес или имя принтера (только при регистрации с компьютера)

Существуют несколько методов для регистрации пути к папке в контактах. Каждый метод позволяет регистрировать один и тот же контент. Дополнительные сведения см. ниже.

Примечание:

Метод установки общей папки зависит от операционной системы и рабочей среды. В этом руководстве приведены примеры, относящиеся к Windows 10/Windows 8.1/Windows 8/Windows 7. Подробные сведения о настройке общей папки на вашем компьютере см. в документации по вашему компьютеру.

Соответствующая информация

➔ [«Регистрация на панели управления принтера» на стр. 118](#)

Можно регистрировать контакты на панели управления принтера.

➔ [«Регистрация с компьютера с помощью веб-браузера» на стр. 119](#)

Можно зарегистрировать контакты с компьютера, получив доступ к экрану конфигурации принтера (Web Config) в веб-браузере. Можно продолжить работу на компьютере после создания общей папки.

Регистрация на панели управления принтера

Можно регистрировать контакты на панели управления принтера.

1. Выберите **Настр.** на главном экране.
2. Выберите **Диспетчер Контакты**, затем выберите **Регистрация/Удалить**.

Сканирование

3. Выберите **Доб.запись**, затем выберите **Добавить контакт**.
4. Выберите **Сетевая папка/FTP**.
5. Укажите необходимые сведения.
 - Номер записи: определение регистрационного номера для адреса.
 - Имя: введите имя, которое будет отображаться в списке контактов.
 - Ключевое слово: введите ключевое слово, которое будет использоваться при поиске в списке контактов.
 - Режим связи: выберите SMB.
 - Местополож. (обяз.): введите сетевой путь к общей папке.
 - Имя пользователя: введите имя пользователя для входа на компьютер (только если на компьютере задан пароль).
 - Пароль: введите пароль, соответствующий имени пользователя.
 - Отнести к часто использ.: определите адрес как часто используемый. При указании адреса группа будет отображаться в верхней части экрана.
6. Нажмите кнопку **ОК**. Это завершает регистрацию контакта в списке контактов.

Это завершает инструкции «Подготовка 3. Регистрация общей папки в контактах на принтере». Это завершает всю подготовку к сохранению отсканированных изображений в общей папке.

Соответствующая информация

➔ [«Сканирование с сохранением в сетевую папку или на FTP-сервер» на стр. 120](#)

Регистрация с компьютера с помощью веб-браузера

Можно зарегистрировать контакты с компьютера, получив доступ к экрану конфигурации принтера (Web Config) в веб-браузере. Можно продолжить работу на компьютере после создания общей папки.

Нет необходимости устанавливать любые приложения на компьютере.

При выполнении следующих операций в качестве примера используется Internet Explorer.

1. Запустите Internet Explorer.
2. Введите IP-адрес принтера в адресной строке Internet Explorer, затем нажмите клавишу ВВОД.
3. Нажмите **Перейти к этому веб-сайту (не рекомендуется)**.
4. Если пароль администратора задан на принтере, щелкните **Вход для администратора**, затем выполните вход от имени администратора, указав соответствующий пароль.
Если пароль администратора не задан на принтере, нет необходимости выполнять эту операцию. Перейдите к шагу 5.
5. Нажмите **Скан./Копир..**
6. Нажмите **Контакты**.
7. Выберите номер, который еще не использовался, и нажмите **Изменить**.

Сканирование

8. Введите необходимые сведения, затем нажмите **Применить**.

- Имя:** введите имя, которое будет отображаться в списке контактов.
- Ключевое слово:** введите ключевое слово, которое будет использоваться при поиске в списке контактов.
- Тип:** выберите **Сетевая папка (SMB)**.
- Отнести к часто использ.:** определите адрес как часто используемый. При указании адреса группа будет отображаться в верхней части экрана.
- Сохранить в:** введите сетевой путь к общей папке.
- Имя пользователя:** введите имя пользователя для входа на компьютер (только если на компьютере задан пароль).
- Пароль:** введите пароль, соответствующий имени пользователя.

9. Отображается сообщение о том, что регистрация завершена. Закройте веб-браузер.

Это завершает инструкции «Подготовка 3. Регистрация общей папки в контактах на принтере». Это завершает всю подготовку к сохранению отсканированных изображений в общей папке.

Соответствующая информация

➔ [«Сканирование с сохранением в сетевую папку или на FTP-сервер» на стр. 120](#)

Сканирование с сохранением в сетевую папку или на FTP-сервер

Отсканированное изображение можно сохранить в заданную папку в сети. Путь к папке можно просто ввести вручную, но задача упростится, если зарегистрировать информацию о папке в списке контактов.

Примечание:

- Перед использованием этой функции убедитесь, что настройки принтера **Дата и время** и **Разница времени** заданы верно. Перейдите в меню: **Настр.** > **Общие параметры** > **Основ. настройки** > **Настр. даты и времени**.*
- Перед сканированием можно проверить параметры сохранения. Выберите **Настр.** > **Общие параметры** > **Настройки сканир.** и включите **Подтвердить Получателя**.*

1. Разместите оригиналы.

Примечание:

Если требуется отсканировать несколько оригиналов или выполнить двухстороннее сканирование, разместите все оригиналы в устройстве ADF.

2. Выберите **Скан.** на начальном экране.

3. Выберите **Сетевая папка/FTP**.

4. Укажите папку.

- Для выбора одного из часто используемых адресов: нажмите нужный значок на экране.
- Для ввода пути к папке вручную: выберите **Клавиат.** Выберите **Режим связи**, задайте путь к папке в качестве **Местополож. (обяз.)**, а затем выполните другие настройки папки.
Введите путь к папке в следующем формате.
При использовании SMB: \\имя хоста\имя папки
При использовании FTP: ftp://имя хоста/имя папки

Сканирование

- Для выбора элемента из списка контактов: нажмите **Контакты**, выберите нужный контакт, затем нажмите **Заккрыть**.

Можно также найти в списке контактов нужную папку. Введите ключевое слово для поиска в поле, расположенном в верхней части экрана.

Примечание:

Журнал папки, в которую сохраняются документы, можно напечатать, нажав значок .

5. Выберите **Настройки сканир.**, затем проверьте такие настройки, как формат сохранения, и измените их при необходимости.

Примечание:

Нажмите  для сохранения текущих настроек в виде предустановки.

6. Нажмите .

Соответствующая информация

- ➔ «Управление контактами» на стр. 48
- ➔ «Размещение оригиналов» на стр. 38
- ➔ «Регистрация избранных настроек в виде предустановки» на стр. 51

Параметры меню назначений сканирования с сохранением в папке

Клавиат.

Открывает экран **Изменить Местополож.** Введите путь к папке и определите значение каждого элемента на экране.

- Режим связи
Выбор режима связи.
- Местополож. (обяз.)
Указание пути к папке для сохранения отсканированного изображения.
- Имя пользователя
Указание имени пользователя для выбранной папки.
- Пароль
Указание пароля для выбранной папки.
- Режим подключения
Выбор режима подключения.
- Номер порта
Указание номера порта.

Контакты

Выбор папки для сохранения отсканированного изображения из списка контактов. После выбора папки из списка контактов настраивать параметры местоположения не обязательно.

Сканирование

Меню сканирования с сохранением в папке

Примечание:

Некоторые пункты могут быть недоступны в зависимости от других настроек.

Цветн. реж.

Выбор цветного или монохромного сканирования.

Форм. файла

Выбор формата для сохранения отсканированного изображения.

Степень сжат.

Выбор степени сжатия отсканированного документа.

Настройки PDF

При выборе **PDF** в качестве формата сохранения следующие параметры можно использовать для защиты PDF-файлов.

Для создания PDF-файла, требующего ввода пароля при открытии, установите **Пароль открыт. докум.**. Для создания PDF-файла, требующего ввода пароля при печати или редактировании, установите **Пароль разрешений**.

Разрешение

Выбор разрешения сканирования.

2-сторонн.

Сканирование обеих сторон оригинала.

Ориент.(ориг.)

Выбор ориентации оригинала.

Переплет(ориг.)

Выбор направления переплета оригиналов.

Обл. скан.

Выбор области сканирования. Для обрезки свободного места вокруг текста или изображения при сканировании выберите параметр **Автообрезка**. Для сканирования с использованием максимальной области сканирования стекло сканера выберите **Макс. обл.**

Ориент.(ориг.)

Выбор ориентации оригинала.

Тип ор.

Выбор типа оригинала.

Плотность

Выбор контраста отсканированного изображения.

Удалить тень

Удаление теней оригинала, которые появляются в отсканированном изображении.

Вокруг

Удаление теней по краям оригинала.

Сканирование

- В центре

Удаление теней на поле переплета буклета.

Удал. перфор.

Удаление отверстий от дырокола, которые отображаются на отсканированном изображении. Можно указать область для удаления отверстий от дырокола, указав значение в поле справа.

- Позиция удал.

Выберите позицию для удаления отверстий от дырокола.

- Ориент.(ориг.)

Выбор ориентации оригинала.

Имя файла

- Префикс имен файлов

Укажите префикс для имени изображений, используя буквы, цифры и специальные символы.

- Добавить дату

Добавление даты в имя файла.

- Добавить время

Добавление времени в имя файла.

Сканирование с отправкой по электронной почте

Файлы с отсканированными изображениями можно отправить по электронной почте непосредственно с принтера через предварительно настроенный сервер электронной почты. Перед использованием этой функции сервер эл. почты должен быть настроен.

Адрес электронной почты можно просто ввести вручную, но задача упростится, если зарегистрировать его в списке контактов.

Примечание:

- Перед использованием этой функции убедитесь, что настройки принтера **Дата и время** и **Разница времени** заданы верно. Перейдите в меню: **Настр.** > **Общие параметры** > **Основ. настройки** > **Настр. даты и времени**.*
- Перед сканированием можно проверить параметры сохранения. Выберите **Настр.** > **Общие параметры** > **Настройки сканир.** и включите **Подтвердить Получателя**.*

1. Разместите оригиналы.

Примечание:

Если требуется отсканировать несколько оригиналов или выполнить двухстороннее сканирование, разместите все оригиналы в устройстве ADF.

2. Выберите **Скан.** на начальном экране.

3. Выберите **Эл. почта**.

4. Укажите адреса.

- Для выбора часто используемых адресов: нажимайте значки на экране.

- Чтобы ввести адрес электронной почты вручную: выберите **Клавиат.**, введите адрес электронной почты и нажмите **ОК**.

Сканирование

- Для выбора элемента из списка контактов: выберите **Контакты**, выберите контакт или группу, затем нажмите **Заккрыть**.

Можно также выполнить поиск адреса в списке контактов. Введите ключевое слово для поиска в поле, расположенном в верхней части экрана.

- Для выбора элемента из списка истории контактов: выберите **История**, выберите контакт, затем нажмите **Заккрыть**.

Примечание:

- Количество выбранных получателей отображается в правой части экрана. Можно отправлять электронные письма не более чем на 10 адресов и групп.

Если в число получателей включены группы, можно выбрать в совокупности до 200 отдельных адресов с учетом адресов в группах.

- Выберите поле адреса в верхней части экрана, чтобы отобразить список выбранных адресов.
- Нажмите  для отображения или печати истории отправки или измените настройки сервера электронной почты.

5. Выберите **Настройки сканир.**, затем проверьте такие настройки, как формат сохранения, и измените их при необходимости.

Примечание:

Нажмите  для сохранения текущих настроек в виде предустановки.

6. Нажмите .

Соответствующая информация

- ➔ «Управление контактами» на стр. 48
- ➔ «Размещение оригиналов» на стр. 38
- ➔ «Регистрация избранных настроек в виде предустановки» на стр. 51

Меню сканирования с сохранением в электронной почте

Примечание:

Некоторые пункты могут быть недоступны в зависимости от других настроек.

Цветн. реж.

Выбор цветного или монохромного сканирования.

Форм. файла

Выбор формата для сохранения отсканированного изображения.

- Степень сжат.

Выбор степени сжатия отсканированного документа.

- Настройки PDF

При выборе **PDF** в качестве формата сохранения следующие параметры можно использовать для защиты PDF-файлов.

Для создания PDF-файла, требующего ввода пароля при открытии, установите **Пароль открыт. докум.**. Для создания PDF-файла, требующего ввода пароля при печати или редактировании, установите **Пароль разрешений**.

Сканирование

Разрешение

Выбор разрешения сканирования.

2-сторонн.

Сканирование обеих сторон оригинала.

Ориент.(ориг.)

Выбор ориентации оригинала.

Переплет(ориг)

Выбор направления переплета оригиналов.

Обл. скан.

Выбор области сканирования. Для обрезки свободного места вокруг текста или изображения при сканировании выберите параметр **Автообрезка**. Для сканирования с использованием максимальной области сканирования стекло сканера выберите **Макс. обл.**

Ориент.(ориг.)

Выбор ориентации оригинала.

Тип ор.

Выбор типа оригинала.

Плотность

Выбор контраста отсканированного изображения.

Удалить тень

Удаление теней оригинала, которые появляются в отсканированном изображении.

Вокруг

Удаление теней по краям оригинала.

В центре

Удаление теней на поле переплета буклета.

Удал. перфор.

Удаление отверстий от дырокола, которые отображаются на отсканированном изображении. Можно указать область для удаления отверстий от дырокола, указав значение в поле справа.

Позиция удал.

Выберите позицию для удаления отверстий от дырокола.

Ориент.(ориг.)

Выбор ориентации оригинала.

Тема

Укажите тему электронного письма, используя буквы, цифры и специальные символы.

Макс. разм. влож.

Выбор максимального размера для файла, прикрепляемого к электронному письму.

Сканирование

Имя файла

- Префикс имен файлов

Укажите префикс для имени изображений, используя буквы, цифры и специальные символы.

- Добавить дату

Добавление даты в имя файла.

- Добавить время

Добавление времени в имя файла.

Сканирование с использованием настроек, зарегистрированных на компьютере (Document Capture Pro)

С помощью ПО Document Capture Pro любую последовательность операций можно зарегистрировать в качестве задания. Зарегистрированные задания можно выполнять с панели управления принтера.

Если создано задание, которое сохраняет отсканированное изображение на компьютер, это задание можно выполнить на принтере и сохранить отсканированное изображение на компьютер.

Примечание:

Операции с принтером могут различаться в зависимости от используемой операционной системы и версии программного обеспечения. Дополнительные сведения об использовании этих функций см. в справке по программному обеспечению.

Соответствующая информация

➔ [«Приложение для настройки сканирования с компьютера \(Document Capture Pro\)» на стр. 196](#)

Настройка задания

Настройте задание на компьютере с помощью ПО Document Capture Pro.

Примечание:

Операции с принтером могут различаться в зависимости от используемой операционной системы и версии программного обеспечения. Дополнительные сведения об использовании этих функций см. в справке по программному обеспечению.

Создание и регистрация задания (Windows)

Примечание:

Операции с принтером могут различаться в зависимости от используемой операционной системы и версии программного обеспечения. Дополнительные сведения об использовании этих функций см. в справке по программному обеспечению.

1. Запустите Document Capture Pro.
2. Щелкните **Настройки задач** на верхнем экране.
Отобразится **Список задач**.
3. Нажмите **Новый**.
Отобразится экран **Настройки задач**.

Сканирование

4. Настройте параметры задания на экране **Настройки задач**.
 - Имя задания:** введите имя регистрируемого задания.
 - Настройки сканирования:** задайте настройки сканирования, такие как размер оригиналов или разрешение изображения.
 - Параметры сохранения:** укажите путь сохранения результатов, формат сохранения, правила именования файлов и пр.
 - Настройки местополож.:** выберите путь сохранения отсканированных изображений.
5. Нажмите кнопку **ОК**, чтобы вернуться на экран **Список задач**.
Созданное задание зарегистрировано в **Список задач**.
6. Нажмите кнопку **ОК**, чтобы вернуться на верхний экран.

Создание и регистрация задания (Mac OS)

Примечание:

Операции с принтером могут различаться в зависимости от используемой операционной системы и версии программного обеспечения. Дополнительные сведения об использовании этих функций см. в справке по программному обеспечению.

1. Запустите Document Capture.
2. Щелкните значок  в главном окне.
Появится окно **Список задач**.
3. Щелкните значок «+».
Появится окно **Настройки задач**.
4. Настройте параметры задания в окне **Настройки задач**.
 - Имя задания:** введите имя регистрируемого задания.
 - Сканировать:** задайте настройки сканирования, такие как размер оригиналов или разрешение изображения.
 - Вывод:** укажите путь сохранения результатов, формат сохранения, правила именования файлов и пр.
 - Местоположение:** выберите путь сохранения отсканированных изображений.
5. Нажмите кнопку **ОК**, чтобы вернуться в окно **Список задач**.
Созданное задание необходимо зарегистрировать в **Список задач**.
6. Нажмите кнопку **ОК**, чтобы вернуться в главное окно.

Настройка имени компьютера, которое будет отображаться на панели управления принтера

С помощью ПО Document Capture Pro можно задать имя компьютера, состоящее из алфавитно-цифровых символов, которое будет отображаться на панели управления принтера.

Сканирование

Примечание:

Операции с принтером могут различаться в зависимости от используемой операционной системы и версии программного обеспечения. Дополнительные сведения об использовании этих функций см. в справке по программному обеспечению.

1. Запустите Document Capture Pro.
2. В меню главного экрана выберите **Параметры > Настройки сетевого сканирования**.

Примечание:

В Windows элемент **Параметры** отображается только в стандартном представлении. Если используется простое представление, щелкните **Переключиться на стандартное представление**.

3. На экране **Настройки сетевого сканирования** введите имя компьютера в поле **Имя компьютера (буквенно-числовое)**.
4. Нажмите **ОК**.

Настройка режима работы

Перед сканированием задайте на панели управления режим работы, соответствующий роли данного компьютера с приложением Document Capture Pro.

1. Нажмите на главном экране элемент **Настр..**
2. Выберите **Общие параметры > Настройки сканир. > Document Capture Pro**.
3. Выберите режим работы.
 - Клиентский режим: выберите этот режим, если приложение Document Capture Pro установлено на компьютере Windows или Mac OS.
 - Режим сервера: выберите этот режим, если приложение Document Capture Pro установлено на компьютере Windows Server. Затем введите адрес сервера.
4. Если вы изменили режим работы, убедитесь, что параметры заданы верно, затем нажмите **ОК**.

Сканирование с помощью настроек Document Capture Pro

Перед сканированием подготовьте следующее.

- Установите Document Capture Pro на вашем компьютере (сервере) и создайте задание.
- Подключите принтер и компьютер (сервер) к сети.
- Задайте соответствующий режим работы на панели управления.

1. Разместите оригиналы.

Примечание:

Если требуется отсканировать несколько оригиналов или выполнить двухстороннее сканирование, разместите все оригиналы в устройстве ADF.

2. Выберите **Скан.** на начальном экране.
3. Выберите **Document Capture Pro**.

Сканирование

4. Нажмите **Выберите Компьютер.**, затем выберите компьютер, на котором вы создали задание с помощью ПО Document Capture Pro.

Примечание:

- Панель управления принтера отображает до 100 компьютеров, на которых установлено приложение Document Capture Pro.*
- Если вы открыли раздел **Параметры** > **Настройки сетевого сканирования** и включили режим **Установить пароль** в Document Capture Pro или Document Capture, введите пароль.*
- Если в качестве режима работы установлен **Режим сервера**, нет необходимости выполнять этот шаг.*

5. Выберите **Выберите Задание.**, затем выберите задание.

Примечание:

- Если вы выбрали режим **Установить пароль** в настройках на Document Capture Pro Server, введите пароль.*
- Если настроено только одно задание, нет необходимости выбирать его. Перейдите к следующему шагу.*

6. Выберите область, в которой отображается содержимое задания, и ознакомьтесь со сведениями о нем.

7. Нажмите .

Соответствующая информация

- ➔ [«Размещение оригиналов» на стр. 38](#)

Сканирование с сохранением на запоминающее устройство

Отсканированное изображение можно сохранить на запоминающее устройство.

1. Вставьте запоминающее устройство в USB-порт внешнего интерфейса принтера.

2. Разместите оригиналы.

Примечание:

Если требуется отсканировать несколько оригиналов или выполнить двухстороннее сканирование, разместите все оригиналы в устройстве ADF.

3. Выберите **Скан.** на начальном экране.

4. Нажмите **Запом. устр.**.

5. Задайте нужные параметры в разделе **Основ. настройки**, например формат сохранения.

6. Откройте вкладку **Расширенные**, проверьте там настройки и измените их при необходимости.

Примечание:

Нажмите  для сохранения текущих настроек в виде предустановки.

7. Нажмите .

Соответствующая информация

- ➔ [«Названия деталей и их функции» на стр. 16](#)

- ➔ [«Размещение оригиналов» на стр. 38](#)

Сканирование

➔ «Регистрация избранных настроек в виде предустановки» на стр. 51

Базовые меню сканирования с сохранением на запоминающем устройстве

Примечание:

Некоторые пункты могут быть недоступны в зависимости от других настроек.

Черн-бел./Цветной

Выбор цветного или монохромного сканирования.

Форм. файла

Выбор формата для сохранения отсканированного изображения.

Степень сжат.

Выбор степени сжатия отсканированного документа.

Настройки PDF

При выборе **PDF** в качестве формата сохранения следующие параметры можно использовать для защиты PDF-файлов.

Для создания PDF-файла, требующего ввода пароля при открытии, установите **Пароль открыт. докум.** Для создания PDF-файла, требующего ввода пароля при печати или редактировании, установите **Пароль разрешений.**

Разрешение

Выбор разрешения сканирования.

2-сторонн.

Сканирование обеих сторон оригинала.

Ориент.(ориг.)

Выбор ориентации оригинала.

Переплет(ориг)

Выбор направления переплета оригиналов.

Обл. скан.

Выбор области сканирования. Для обрезки свободного места вокруг текста или изображения при сканировании выберите параметр **Автообрезка**. Для сканирования с использованием максимальной области сканирования стекло сканера выберите **Макс. обл.**

Ориент.(ориг.)

Выбор ориентации оригинала.

Тип ор.

Выбор типа оригинала.

Сканирование

Расширенные меню сканирования с сохранением на запоминающем устройстве

Примечание:

Некоторые пункты могут быть недоступны в зависимости от других настроек.

Плотность

Выбор контраста отсканированного изображения.

Удалить тень

Удаление теней оригинала, которые появляются в отсканированном изображении.

Вокруг

Удаление теней по краям оригинала.

В центре

Удаление теней на поле переплета буклета.

Удал. перфор.

Удаление отверстий от дырокола, которые отображаются на отсканированном изображении. Можно указать область для удаления отверстий от дырокола, указав значение в поле справа.

Позиция удал.

Выберите позицию для удаления отверстий от дырокола.

Ориент.(ориг.)

Выбор ориентации оригинала.

Имя файла

Префикс имен файлов

Укажите префикс для имени изображений, используя буквы, цифры и специальные символы.

Добавить дату

Добавление даты в имя файла.

Добавить время

Добавление времени в имя файла.

Сканирование с сохранением в облако

Можно также отправлять отсканированные изображения в облачные службы. Перед использованием этой функции настройте необходимые параметры с помощью Epson Connect. Подробности см. на веб-сайте портала Epson Connect, расположенном по следующему адресу.

<https://www.epsonconnect.com/>

<http://www.epsonconnect.eu> (только Европа)

1. Проверьте, что необходимые параметры настроены с помощью Epson Connect.

Сканирование

2. Разместите оригиналы.

Примечание:

Если требуется отсканировать несколько оригиналов или выполнить двухстороннее сканирование, разместите все оригиналы в устройстве ADF.

3. Выберите **Скан.** на начальном экране.
4. Выберите **Облако**.
5. Нажмите  в верхней части экрана и выберите место сохранения.
6. Задайте нужные параметры в разделе **Основ. настройки**, например формат сохранения.
7. Откройте вкладку **Расширенные**, проверьте там настройки и измените их при необходимости.

Примечание:

Нажмите  для сохранения текущих настроек в виде предустановки.

8. Нажмите .

Соответствующая информация

➔ [«Размещение оригиналов» на стр. 38](#)

Базовые меню сканирования с сохранением в облако

Примечание:

Некоторые пункты могут быть недоступны в зависимости от других настроек.

Черн-бел./Цветной

Выбор цветного или монохромного сканирования.

JPEG/PDF

Выбор формата для сохранения отсканированного изображения.

2-сторонн.

Сканирование обеих сторон оригинала.

Ориент.(ориг.)

Выбор ориентации оригинала.

Переплет(ориг)

Выбор направления переплета оригиналов.

Обл. скан.

Выбор области сканирования. Для обрезки свободного места вокруг текста или изображения при сканировании выберите параметр **Автообрезка**. Для сканирования с использованием максимальной области сканирования стекло сканера выберите **Макс. обл.**

Ориент.(ориг.)

Выбор ориентации оригинала.

Сканирование

Дополнительные меню сканирования с сохранением в облако

Примечание:

Некоторые пункты могут быть недоступны в зависимости от других настроек.

Тип ор.

Выбор типа оригинала.

Плотность

Выбор контраста отсканированного изображения.

Удалить тень

Удаление теней оригинала, которые появляются в отсканированном изображении.

Вокруг

Удаление теней по краям оригинала.

В центре

Удаление теней на поле переплета буклета.

Удал. перфор.

Удаление отверстий от дырокола, которые отображаются на отсканированном изображении. Можно указать область для удаления отверстий от дырокола, указав значение в поле справа.

Позиция удал.

Выберите позицию для удаления отверстий от дырокола.

Ориент.(ориг.)

Выбор ориентации оригинала.

Сканирование с сохранением на компьютер (WSD)

Примечание:

Данная функция доступна только для компьютеров, на которых установлена ОС Windows 10/Windows 8.1/Windows 8/Windows 7/Windows Vista.

При использовании Windows 7/Windows Vista необходимо предварительно настроить свой компьютер с помощью этой функции.

1. Разместите оригиналы.

Примечание:

Если вы хотите отсканировать несколько оригиналов, поместите их все в устройство ADF.

2. Выберите **Скан.** на начальном экране.

3. Нажмите **Комп. (WSD)**.

4. Выберите нужный компьютер.

5. Нажмите **◇**.

Сканирование

Настройка порта WSD

В этом разделе описана настройка порта WSD для Windows 7/Windows Vista.

Примечание:

В случае использования Windows 10/Windows 8.1/Windows 8 порт WSD настраивается автоматически.

Для настройки порта WSD должны выполняться следующие условия.

- Принтер и компьютер должны быть подключены к сети.
 - На компьютере должен быть установлен драйвер принтера.
1. Включите принтер.
 2. Нажмите «Пуск», потом щелкните **Сеть** на компьютере.
 3. Щелкните правой кнопкой мыши по значку принтера и щелкните **Установить**.
Щелкните **Продолжить** на экране **Управление учетными записями пользователей**.
Щелкните **Удалить** и начните снова, если появится экран **Удаление**.

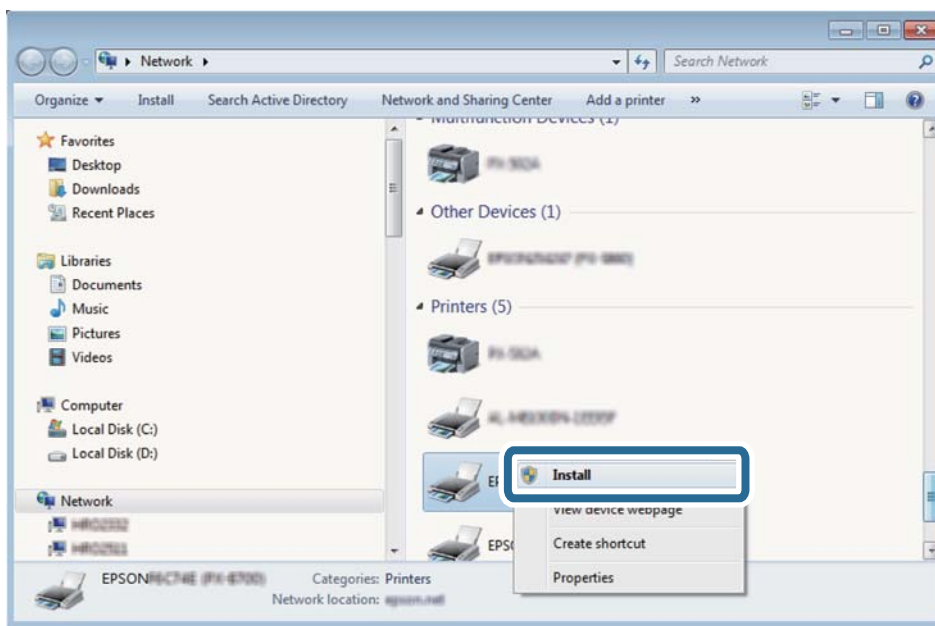

Примечание:

На экране сети будут отображаться заданное сетевое имя принтера и наименование модели (EPSON XXXXXX (XX-XXXX)). Узнать сетевое имя принтера можно в листке состояния сети или с помощью панели управления принтером.

Сканирование

4. Щелкните **Ваше устройство готово к использованию**.

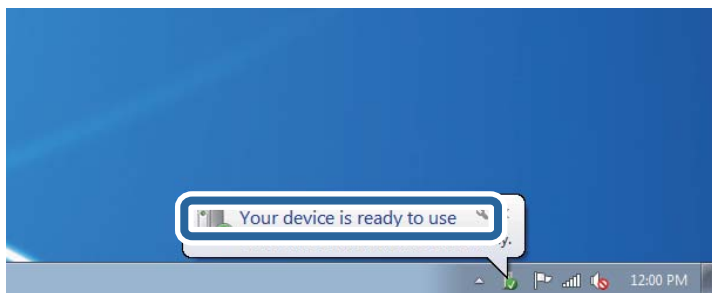

5. Прочтите сообщение, затем щелкните **Заккрыть**.

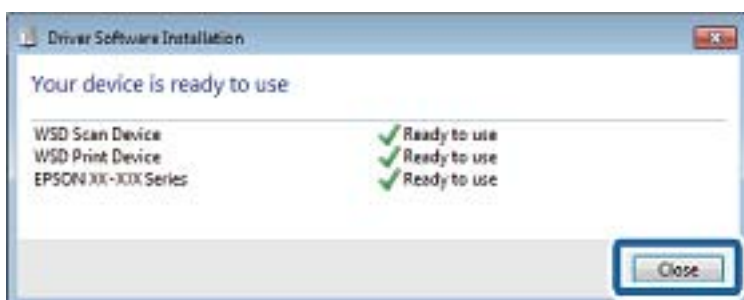

6. Откройте экран **Устройства и принтеры**.

- Windows 7

Нажмите «Пуск» > **Панель управления** > **Оборудование и звук (или Оборудование)** > **Устройства и принтеры**.

- Windows Vista

Нажмите «Пуск» > **Панель управления** > **Оборудование и звук** > **Принтеры**.

7. Убедитесь, что в сети отображается значок с именем принтера.

Выберите имя принтера при использовании WSD.

Сканирование с компьютера

Пользователи, прошедшие проверку в Epson Scan 2 при использовании контроля управления доступом

Если для принтера включена функция контроля доступа, при сканировании необходимо зарегистрировать имя пользователя и пароль при сканировании с помощью Epson Scan 2. Если вы не знаете пароля, обратитесь к администратору принтера.

1. Запустите Epson Scan 2.
2. На экране Epson Scan 2 убедитесь, что ваш принтер выбран в списке **Сканер**.
3. Выберите **Настройки** в списке **Сканер**, чтобы открыть экран **Настройки сканера**.

Сканирование

4. Нажмите **Контроль доступа**.
5. На экране **Контроль доступа** введите **Имя пользователя** и **Пароль** для учетной записи, которая имеет разрешения на сканирование.
6. Нажмите **ОК**.

Сканирование с помощью Epson Scan 2

Можно выполнять сканирование с помощью драйвера сканера Epson Scan 2. Отсканировать оригиналы можно с помощью расширенных настроек, предназначенных для текстовых документов.

Объяснения по поводу каждого элемента настройки см. в справке Epson Scan 2.

1. Разместите оригинал.

Примечание:

Если требуется отсканировать несколько оригиналов, разместите их в устройстве ADF.

2. Запустите Epson Scan 2.
3. Настройте на вкладке **Главные настройки** следующие параметры.

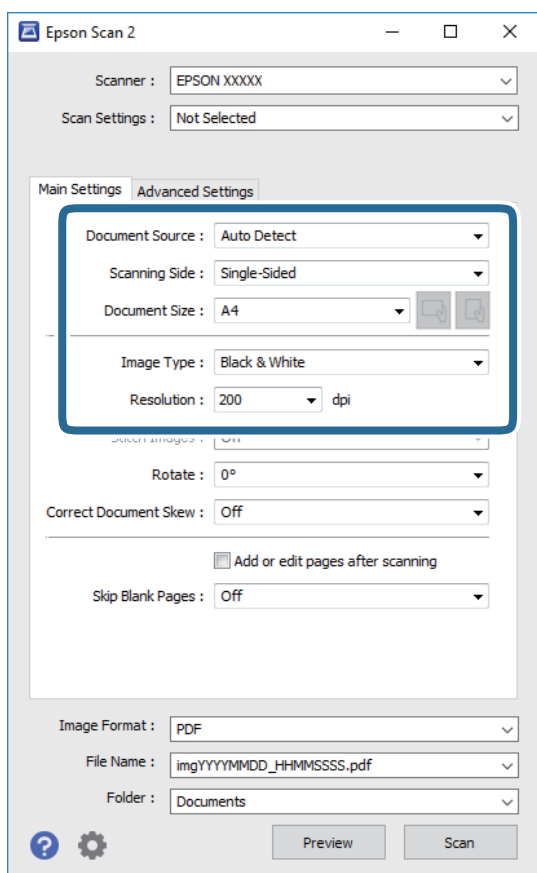

- Источник документа: выберите источник, где расположены оригиналы.
- Сторона сканирования: выберите сторону сканируемого оригинала при сканировании с помощью ADF.
- Размер документа: выберите размер размещенных оригиналов.

Сканирование

- Кнопки  (ориентация оригинала): выберите заданную ориентацию размещенных оригиналов. В зависимости от размера оригинала этот элемент может быть установлен автоматически без возможности изменения.
- Тип изображения: выберите режим цветности для сохранения отсканированных изображений.
- Разрешение: выберите разрешение изображений.

4. Настройте другие необходимые параметры сканирования.

- Можно предварительно просмотреть изображение, нажав кнопку **Просмотр**. Откроется окно предварительного просмотра, в котором появится изображение.
При использовании ADF после просмотра отсканированный оригинал выходит из ADF. Снова поместите оригинал в устройство.
- На вкладке **Расширенные настройки** можно настроить следующие дополнительные параметры изображения, предназначенные для текстовых документов.
 - Удалить фон: удаление фона оригинала.
 - Улучшение текста: повышение четкости и резкости размытых символов оригинала.
 - Автосегментирование: более четкие символы и сглаженные изображения при сканировании в черно-белом режиме документов, содержащих изображения.
 - Усиление цвета: улучшение цвета, указанного для сканируемого изображения, с последующим сохранением в черно-белом формате или в оттенках серого.
 - Порог: регулировка полей на черно-белых изображениях.
 - Повышение резкости: усиление насыщенности и повышение резкости контуров изображения.
 - Удаление раstra: удаление муара (сетчатых теней), возникающего при сканировании печатных документов, например журналов.
 - Заливка края: удаление теней вокруг сканированного изображения.
 - Двойной выход изображения (только в ОС Windows): при однократном выполнении сканирования можно одновременно сохранить два изображения с разными параметрами вывода.

Примечание:

Некоторые пункты могут быть недоступны в зависимости от других настроек.

Сканирование

5. Задайте параметры сохранения файлов.

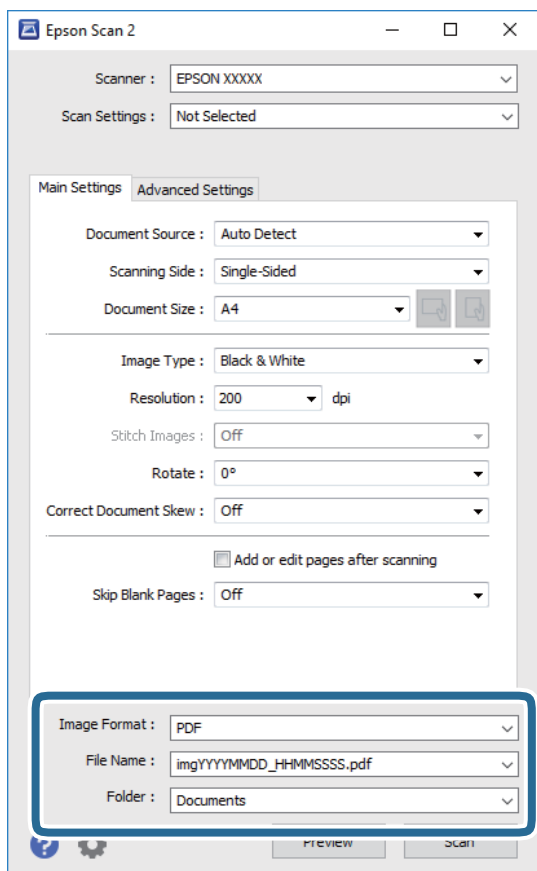

- ❑ **Формат изображения:** выберите формат сохранения из списка.
Для каждого формата, кроме BITMAP и PNG, можно задать дополнительные параметры. После выбора формата сохранения файла выберите из данного списка пункт **Параметры**.
- ❑ **Имя файла:** подтвердите отображаемое имя сохраняемого файла.
Можно изменить настройки имени сохраняемого файла, выбрав из данного списка пункт **Настройки**.
- ❑ **Папка:** выберите в списке папку для сохранения отсканированного изображения.
Вы можете выбрать другую папку или создать новую папку, выбрав из данного списка пункт **Выбрать**.

6. Нажмите **Сканировать**.

Соответствующая информация

- ➔ [«Размещение оригиналов» на стр. 38](#)
- ➔ [«Приложение для сканирования документов и изображений \(Epson Scan 2\)» на стр. 194](#)

Сканирование с интеллектуальных устройств

Epson iPrint — это приложение, которое позволяет сканировать фотографии и документы с интеллектуальных устройств (например, смартфонов или планшетных компьютеров), подключенных к

Сканирование

той же беспроводной сети, что и принтер. Сканированные данные сохраняются в интеллектуальном устройстве или облачных сервисах. Впоследствии они могут быть переданы по электронной почте или распечатаны.





Подключение смартфона или планшета через Wi-Fi Direct

Чтобы печатать со смартфона или планшета, сначала нужно установить соединение между ним и принтером.

Wi-Fi Direct позволяет подключить принтер напрямую к устройствам без использования точки доступа. При этом принтер выступает в роли точки доступа.

! Важно:

При подключении смартфона или планшета к принтеру с помощью подключения Wi-Fi Direct (простая точка доступа) принтер подключается к той же сети Wi-Fi (SSID), что и планшет или смартфон, и между ними происходит обмен данными. Поскольку смартфон или планшет при отключенном принтере автоматически подключаются к любой другой доступной сети Wi-Fi, при включении принтера они не будут повторно подключаться к предыдущей сети Wi-Fi. Еще раз вручную подключите смартфон или планшет к сети с SSID принтера, чтобы печатать через Wi-Fi Direct (простая точка доступа).

1. Нажмите  |  на начальном экране.
2. Выберите **Wi-Fi Direct**.
3. Нажмите **Начать установку**.
Если настроены параметры Wi-Fi, отображаются подробные сведения о подключении. Перейдите к шагу 5.
4. Нажмите **Запуск настройки**.
5. Проверьте SSID и пароль, отображаемые на панели управления принтера. На экране подключения Wi-Fi смартфона или планшета выберите SSID, отображаемый на панели управления принтера.
Примечание:
*Можно проверить метод подключения на нашем веб-сайте. Чтобы получить доступ к нашему веб-сайту, отсканируйте смартфоном или планшетом QR-код, отображаемый на панели управления принтера, затем перейдите к пункту **Настройка**.*
6. Введите на смартфоне или планшете пароль, отображаемый на панели управления принтера.
7. После установки подключения нажмите на панели управления принтера **ОК** или **Заккрыть**.
8. Закройте данный экран.

Сканирование

Установка Epson iPrint

Приложение Epson iPrint устанавливается на интеллектуальное устройство с помощью следующего URL или QR-кода.

<http://ipr.to/c>



Сканирование с помощью Epson iPrint

Запустите Epson iPrint с интеллектуального устройства и выберите нужный элемент на начальном экране. Следующие экраны могут измениться без уведомления.



1	Начальный экран, открывающийся при запуске приложения.
2	Отображает информацию о способах настройки принтера и часто задаваемые вопросы.
3	Отображает экран выбора принтера и изменения его настроек. После выбора принтера его уже не нужно выбирать повторно в следующий раз.
4	Отображает экран сканирования.
5	Отображает экран параметров сканирования (например, настройки разрешения).
6	Отображает сканированные изображения.

Сканирование

7	Запускает процесс сканирования.
8	Отображает экран сохранения данных на интеллектуальном устройстве или в облачных сервисах.
9	Отображает экран отправки сканированных данных по электронной почте.
10	Отображает экран печати сканированных данных.

Сканирование путем прикосновения интеллектуальным устройством к N-метка

Можно просто подключиться и начать сканирование, коснувшись интеллектуальным устройством отметки N-метка на вашем принтере.

Убедитесь, что вы выполнили следующие действия перед использованием этой функции.

- Включите функцию NFC на вашем интеллектуальном устройстве.
Только ОС Android 4.0 и выше поддерживают NFC (Near Field Communication).
Местоположение функций NFC зависит от используемого интеллектуального устройства. Более подробные сведения см. в документации, поставляемой вместе с интеллектуальным устройством.
 - На вашем интеллектуальном устройстве установлено Epson iPrint.
Коснитесь интеллектуальным устройством отметки N-метка на принтере для его установки.
 - Включите Wi-Fi Direct на вашем принтере.
1. Разместите оригиналы в принтере.
 2. Коснитесь интеллектуальным устройством отметки N-метка на принтере.

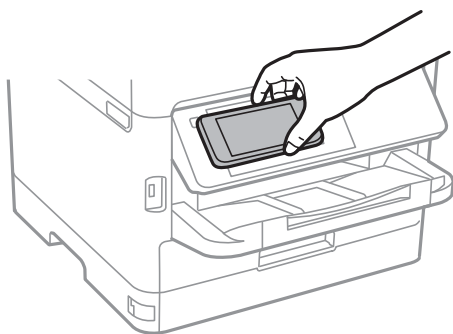

Примечание:

Принтер может не поддерживать связь с интеллектуальным устройством при наличии таких препятствий между отметкой N-метка на принтере и интеллектуальным устройством, как металлические предметы.

Запускается Epson iPrint.

3. Выберите меню сканирования в Epson iPrint.
4. Снова коснитесь интеллектуальным устройством отметки N-метка на принтере.
Начнется сканирование.

Отправка факсов

Перед использованием функций факса

Вместе с администратором проверьте следующие настройки.

- Правильно подключены принтер, телефон и телефонная линия (если это нужно).
- Настроены основные параметры факса (как минимум **Мастер настр. факса**).

Отправка факсов с помощью принтера

Отправка факсов с помощью панели управления

Соответствующая информация

- ➔ [«Автоматическая отправка факсов с помощью панели управления» на стр. 142](#)
- ➔ [«Отправка факса вручную после подтверждения состояния получателя» на стр. 144](#)

Автоматическая отправка факсов с помощью панели управления

Отправлять факсы можно путем ввода номеров факсов получателей на панели управления.

Примечание:

- При отправке факсов в монохромном режиме перед отправкой отсканированные изображения можно предварительно просмотреть на ЖК-экране.
- Можно зарезервировать до 50 заданий на отправку монохромных факсов, даже если телефонная линия используется для голосового вызова либо для отправки или приема другого факса. Проверить или отменить зарезервированные задания на отправку факсов можно в разделе .

1. Разместите оригиналы.

За один сеанс передачи можно отправить до 100 страниц. В некоторых случаях объем доступной памяти не позволяет отправлять и факсы меньшего размера.

2. Выберите **Факс** на начальном экране.

3. Укажите получателя.

Один монохромный факс можно отправить не более чем 200 получателям, включая до 199 групп в **Контакты**. Однако цветной факс можно отправлять только одному получателю за раз.

Отправка факсов

- ❑ Для ввода вручную выберите **Клавиат.**, введите номер факса на отображаемом экране, затем нажмите **ОК**.
 - Чтобы добавить паузу (трехсекундную) во время набора номера, введите дефис (-).
 - Если в параметре **Тип линии** установлен код внешнего доступа, вместо используемого кода доступа в начале номера факса необходимо ввести решетку (#).

Примечание

Если вы не можете ввести номер факса вручную, это значит, что для параметра **Огр. прямого набора** в разделе **Настр. безопасности** установлено значение **Вкл.**. Выберите получателей факса из списка контактов или истории отправленных факсов.

- ❑ Для выбора из списка контактов нажмите **Контакты** и выберите получателей, которым необходимо отправить факс. Если получатель факса еще не был зарегистрирован в **Контакты**, нажмите , чтобы его зарегистрировать.
- ❑ Для выбора из журнала отправленных факсов нажмите **Недавние** и выберите получателя.
- ❑ Для выбора из списка на вкладке **Получатель** выберите получателя в списке, зарегистрированном в **Настр. > Диспетчер Контакты > Частые**.

Примечание:



Чтобы удалить введенных получателей, необходимо вывести список получателей, нажав на поле номера факса или на количество получателей на ЖК-экране, затем выбрать получателя в списке и нажать **Удалить**.





4. Выберите **Настройки факса**, затем при необходимости измените такие параметры, как разрешение и метод отправки.



Примечание:



- ❑ Для отправки двухстороннего оригинала включите **2 стороны с ADF**. Такие документы можно отправлять только в черно-белом цвете. При использовании этого режима отправка в цветном режиме невозможна.
- ❑ Чтобы сохранить текущие настройки и получателей в виде **Предустан.**, нажмите  (**Предустан.**) на верхнем экране факса. Получатели могут не сохраниться в зависимости от того, каким способом вы указали данные (например, ввели номер факса вручную).

5. Отправьте факс.

- ❑ Чтобы отправить отсканированное изображение документа без проверки, нажмите .
- ❑ Чтобы отсканировать, проверьте изображение отсканированного документа, затем отправьте его (при отправке факса только в монохромном режиме), нажмите  на верхнем экране факса. Чтобы отправить факс без изменений, выберите **Начать отправки**. Либо выберите **Отмена** и переходите к шагу 3.

—     : перемещение экрана в направлении стрелок.

—   : уменьшение или увеличение.

—   : переход на предыдущую или следующую страницу.

Отправка факсов

Примечание:

- ❑ После предварительного просмотра отправка факса в цветном режиме будет невозможна.
- ❑ Если включена функция **Прямая отправка**, предварительный просмотр будет невозможен.
- ❑ Если не прикасаться к экрану предварительного просмотра в течение 20 секунд, факс отправляется автоматически.
- ❑ Качество изображения отправленного и предварительно просмотренного факса может различаться в зависимости от возможностей устройства получателя.

6. После завершения отправки извлеките оригиналы.

Примечание:

- ❑ Если номер факса занят или возникли проблемы, то через одну минуту принтер автоматически повторяет набор номера.
- ❑ Чтобы отменить отpravку, нажмите .
- ❑ Цветной факс отправляется дольше, поскольку принтер выполняет сканирование и отправку одновременно. Во время отправки цветного факса невозможно воспользоваться другими функциями принтера.

Соответствующая информация

- ➔ [«Управление контактами» на стр. 48](#)
- ➔ [«Регистрация избранных настроек в виде предустановки» на стр. 51](#)
- ➔ [«Размещение оригиналов» на стр. 38](#)
- ➔ [«Меню операций с факсами» на стр. 152](#)
- ➔ [«Проверка состояния и журналов заданий факса» на стр. 166](#)

Отправка факса вручную после подтверждения состояния получателя

Факс можно отправлять, слушая во время набора, связи и передачи звуки и голос через динамик принтера.

1. Разместите оригиналы.
2. Выберите **Факс** на начальном экране.
За один сеанс передачи можно переслать до 100 страниц.
3. Выберите **Настройки факса**, затем при необходимости измените такие параметры, как разрешение и метод отправки. После завершения настроек выберите вкладку **Получатель**.

4. Нажмите , затем укажите получателя.

Примечание:

Громкость звука динамика можно регулировать.

5. Услышав сигнал факса, выберите **Отправка/ Прием** в правом верхнем углу ЖК-экрана, затем выберите **Отправка**.

Примечание:

Если при приеме факса с опросом раздаются голосовые инструкции автоматической службы факсов, выполните на принтере соответствующие действия.

6. Нажмите .

Отправка факсов

- После завершения отправки извлеките оригиналы.

Соответствующая информация

- ➔ «Размещение оригиналов» на стр. 38
- ➔ «Меню операций с факсами» на стр. 152

Отправка факсов с набором номера через внешний телефон

Факс можно отправить, набрав номер с подключенного телефона, если перед отправкой сообщения нужно поговорить по телефону или если факсовый аппарат получателя не переключается в режим факса автоматически.

- Разместите оригиналы.
За один сеанс передачи можно переслать до 100 страниц.
- Поднимите трубку подключенного телефона и наберите на нем номер факса получателя.
Примечание:
Когда получатель поднимет трубку, вы можете поговорить с ним.
- Выберите **Факс** на начальном экране.
- Выберите **Настройки факса**, затем при необходимости измените такие параметры, как разрешение и метод отправки.
- После того как раздастся тональный сигнал факса, нажмите  и положите трубку.
Примечание:
Если набор номера выполняется на подключенном телефоне, факс отправляется дольше, так как принтер выполняет сканирование и отправку одновременно. Во время отправки факса невозможно воспользоваться другими функциями принтера.
- После завершения отправки извлеките оригиналы.

Соответствующая информация

- ➔ «Размещение оригиналов» на стр. 38
- ➔ «Настройки факса» на стр. 152

Отправка факсов по требованию (использование Отправка с опросом/ Ящик доски объявл.)

Если сохранить черно-белый документ объемом до 100 страниц в папку **Отправка с опросом** или одну из папок досок объявлений, он может быть отправлен по запросу, поступившему с другого факс-аппарата с функцией приема факсов по опросу.

В папку **Отправка с опросом** можно сохранить один документ.

Можно зарегистрировать до 10 досок объявлений и сохранить в каждую из них один документ. Обратите внимание на то, что факс получателя должен поддерживать функцию подадреса/пароля.

Отправка факсов

Соответствующая информация

- ➔ «Настройка Ящик Отправка с опросом» на стр. 146
- ➔ «Регистрация папки досок объявлений» на стр. 146
- ➔ «Сохранение документа в Отправка с опросом/ Ящик доски объявл.» на стр. 147
- ➔ «Отправка факса с использованием параметров Субадрес(SUB) и Пароль(SID)» на стр. 150

Настройка Ящик Отправка с опросом

1. Выберите на главном экране пункты **Ящик для факсов > Отправка с опросом/ Доска объявлений**.
2. Выберите **Отправка с опросом**, нажмите , затем выберите **Настройки**.

Примечание:

Если отображается экран ввода пароля, введите пароль.

3. Установите нужные параметры, такие как **Уведомл. о результ.отпр.**

Примечание:

Если задан пароль в поле **Пароль для открытия ящика**, при следующем открытии папки появится запрос на ввод пароля.

4. Нажмите **ОК**.

Соответствующая информация

- ➔ «Сохранение документа в Отправка с опросом/ Ящик доски объявл.» на стр. 147
- ➔ «Отпр.с опр/Дос.объяв.» на стр. 163

Регистрация папки досок объявлений

1. Выберите на главном экране пункты **Ящик для факсов > Отправка с опросом/ Доска объявлений**.
2. Выберите одну из папок с именем **Незарегистрированная доска объявлений**.

Примечание:

Если отображается экран ввода пароля, введите пароль.

3. Задайте настройки для элементов на экране.

- Введите имя в поле **Имя (Обязательное)**.
- Введите подадрес в поле **Субадрес(SEP)**.
- Введите пароль в поле **Пароль(PWD)**.

4. Задайте необходимые настройки, такие как **Уведомл. о результ.отпр.**

Примечание:

Если задан пароль в поле **Пароль для открытия ящика**, при следующем открытии папки появится запрос на ввод пароля.

5. Нажмите **ОК**.

Отправка факсов

Чтобы отобразить экран изменения настроек или удаления зарегистрированных папок, выберите папку, которую необходимо изменить или удалить, затем нажмите .

Соответствующая информация

- ➔ «Сохранение документа в Отправка с опросом/ Ящик доски объявл.» на стр. 147
- ➔ «Отпр.с опр/Дос.объяв.» на стр. 163

Сохранение документа в Отправка с опросом/ Ящик доски объявл.

1. Выберите на начальном экране **Ящик для факсов**, а затем **Отпр.с опр/Дос.объяв..**
2. Выберите папку **Отправка с опросом** или одну из папок досок объявлений, которые уже были зарегистрированы.
Если отображается экран ввода пароля, введите пароль для открытия папки.
3. Нажмите **Добав. докум..**
4. На отображаемом верхнем экране факса проверьте настройки факса и нажмите  для сканирования и сохранения документа.

Чтобы проверить сохраненный документ, выберите **Ящик для факсов > Отпр.с опр/Дос.объяв.**, выберите папку, содержащую документ, который нужно просмотреть, затем нажмите **Проверить документ**. На отображаемом экране можно просмотреть, напечатать или удалить отсканированный документ.

Соответствующая информация

- ➔ «Размещение оригиналов» на стр. 38
- ➔ «Отпр.с опр/Дос.объяв.» на стр. 163
- ➔ «Проверка состояния и журналов заданий факса» на стр. 166

Различные способы отправки факса

Соответствующая информация

- ➔ «Отправка большого количества страниц монохромного документа (Прямая отправка)» на стр. 148
- ➔ «Отправка факса с приоритетом (Отпр. по приоритетам)» на стр. 148
- ➔ «Отправка монохромного факса в указанное время (Отослать факс позже)» на стр. 149
- ➔ «Отправка документов разного размера с помощью устройства АПД (Непрерывн. сканир.(ADF))» на стр. 149
- ➔ «Отправка факса с использованием параметров Субадрес(SUB) и Пароль(SID)» на стр. 150
- ➔ «Многократная отправка одних и тех же документов» на стр. 150

Отправка факсов

Отправка большого количества страниц монохромного документа (Прямая отправка)

При отправке факса в монохромном режиме отсканированные документы временно хранятся в памяти принтера. Таким образом, отправка большого количества страниц может привести к тому, что память переполнится и принтер прекратит отправку факса. Этого можно избежать, включив функцию **Прямая отправка**, однако факс будет отправляться дольше, так как принтер выполняет сканирование и отправку одновременно. Эту функцию можно использовать, только если получатель один.

1. Разместите оригиналы.
2. Выберите **Факс** на начальном экране.
3. Укажите получателя.
4. Откройте вкладку **Настройки факса** и нажмите **Прямая отправка**, чтобы установить для этого параметра значение **Вкл.**

При необходимости измените такие настройки, как разрешение и метод отправки.

5. Отправьте факс.

Соответствующая информация

- ➔ «Размещение оригиналов» на стр. 38
- ➔ «Автоматическая отправка факсов с помощью панели управления» на стр. 142
- ➔ «Настройки факса» на стр. 152

Отправка факса с приоритетом (Отпр. по приоритетам)

Срочный документ можно отправить перед всеми остальными факсами, ожидающими отправки.

Примечание:

Ниже приведен список операций, при выполнении которых отправка документа с приоритетом будет невозможна, так как принтер в этот момент не может сформировать другой факс.

- Отправка монохромного факса с включенной функцией **Прямая отправка**
- Отправка цветного факса
- Отправка факса с использованием подключенного телефона
- Отправка факса с компьютера

1. Разместите оригиналы.
2. Выберите **Факс** на начальном экране.
3. Укажите получателя.
4. Откройте вкладку **Настройки факса** и нажмите **Отпр. по приоритетам**, чтобы установить для этого параметра значение **Вкл.**

При необходимости измените такие настройки, как разрешение и метод отправки.

5. Отправьте факс.

Отправка факсов

Соответствующая информация

- ➔ «Размещение оригиналов» на стр. 38
- ➔ «Автоматическая отправка факсов с помощью панели управления» на стр. 142
- ➔ «Настройки факса» на стр. 152

Отправка монохромного факса в указанное время (Отослать факс позже)

Факс можно отправить в указанное время. Отправлять с указанием времени можно только монохромные факсы.

1. Разместите оригиналы.
2. Выберите **Факс** на начальном экране.
3. Укажите получателя.
4. Задайте настройки для отправки факсов в указанное время.
 - ❶. Выберите вкладку **Настройки факса**, затем выберите **Отослать факс позже**.
 - ❷. Нажмите **Отослать факс позже**, чтобы установить для этого параметра значение **Вкл.**
 - ❸. Нажмите **Время**, введите желаемое время отправки факса и нажмите **ОК**.
 - ❹. Нажмите **ОК**, чтобы применить эти настройки.

При необходимости измените такие настройки, как разрешение и метод отправки.

5. Отправьте факс.

Примечание:

Отменить факс можно в меню .

Соответствующая информация

- ➔ «Размещение оригиналов» на стр. 38
- ➔ «Автоматическая отправка факсов с помощью панели управления» на стр. 142
- ➔ «Настройки факса» на стр. 152
- ➔ «Проверка состояния и журналов заданий факса» на стр. 166

Отправка документов разного размера с помощью устройства АПД (Непрерывн. сканир.(ADF))

Размещая оригиналы последовательно или по размеру, можно отправлять факсы в виде одного документа в исходном размере.

Если в устройство АПД поместить оригиналы разного размера, все они будут отправлены в размере самого большого из них. Чтобы отправлять оригиналы в исходном размере, не смешивайте оригиналы разных размеров.

1. Разместите первую партию оригиналов одинакового размера.
2. Выберите **Факс** на начальном экране.

Отправка факсов

3. Укажите получателя.
4. Откройте вкладку **Настройки факса** и нажмите **Непрерывн. сканир.(ADF)**, чтобы установить для этого параметра значение **Вкл.**.
При необходимости измените такие настройки, как разрешение и метод отправки.
5. Нажмите  (**Отправка**).
6. Когда сканирование первого набора оригиналов закончится и на панели управления появится сообщение **Сканирование завершено. Сканировать следующую страницу?**, нажмите **Да**, разместите следующий набор оригиналов и нажмите **Начало сканирования**.

Примечание:

Если не прикасаться к принтеру в течение 20 секунд после запроса о размещении следующих оригиналов, он прекратит сохранение и начнет отправку документа.

Соответствующая информация

- ➔ [«Размещение оригиналов» на стр. 38](#)
- ➔ [«Автоматическая отправка факсов с помощью панели управления» на стр. 142](#)
- ➔ [«Настройки факса» на стр. 152](#)

Отправка факса с использованием параметров Субадрес(SUB) и Пароль(SID)

Можно отправлять факсы в папки «Конфиденциально» или папки пересылки на факс-аппарате получателя, если у этого аппарата есть функция приема конфиденциальных факсов или пересылки факсов. Получатели могут безопасно принять факсы или переадресовать их на нужные номера.

Чтобы использовать эту функцию, перед отправкой факса необходимо зарегистрировать получателя с использованием подадреса и пароля в списке **Контакты**.

Выберите **Факс** на начальном экране. Выберите **Контакты** и выберите получателя с зарегистрированным подадресом и паролем. Можно также выбрать получателя из списка **Недавние**, если ему уже был отправлен факс с подадресом и паролем.

Соответствующая информация

- ➔ [«Управление контактами» на стр. 48](#)

Многократная отправка одних и тех же документов

Соответствующая информация

- ➔ [«Сохранение факса без указания получателя \(Хран. данных факсов\)» на стр. 150](#)
- ➔ [«Отправка факсов с помощью функции сохраненных документов» на стр. 151](#)

Сохранение факса без указания получателя (Хран. данных факсов)



Поскольку можно отправлять по факсу сохраненные на принтере документы, то можно сэкономить на времени сканирования, если нужно часто отправлять один и тот же документ. Можно сохранить до 100

Отправка факсов

страниц одного документа в монохромном режиме. В папке сохраненных документов на принтере можно сохранить до 10 документов.

Примечание:

Сохранение 10 документов может оказаться невозможным в зависимости от условий использования, например размеров сохраненных документов.

1. Разместите оригиналы.
2. Выберите **Ящик для факсов** на начальном экране.
3. Выберите **Сохраненные документы**, нажмите  (Меню ящика), затем выберите **Хран. данных факсов**.
4. В открывшейся вкладке **Настройки факса** при необходимости измените такие настройки, как разрешение и метод отправки.
5. Нажмите  для сохранения документа.

После сохранения документа можно предварительно просмотреть отсканированное изображение. Для этого выберите **Ящик для факсов > Сохраненные документы**, затем нажмите папку документа. Также можно удалить документ, нажав значок  справа от папки.

Соответствующая информация

- ➔ «Размещение оригиналов» на стр. 38
- ➔ «Сохраненные документы» на стр. 162
- ➔ «Проверка состояния и журналов заданий факса» на стр. 166

Отправка факсов с помощью функции сохраненных документов

1. Выберите на начальном экране **Ящик для факсов**, а затем **Сохраненные документы**.
2. Выберите документ, который нужно отправить, проверьте его содержимое, затем выберите **Начать отправку**.
При появлении сообщения **Удалить этот документ после отправки?** выберите **Да** либо **Нет**.
3. Укажите получателя.
4. Выберите **Настройки факса**, затем при необходимости измените такие параметры, как разрешение и метод отправки.
5. Нажмите .

Соответствующая информация

- ➔ «Сохраненные документы» на стр. 162

Меню операций с факсами

Соответствующая информация

- ➔ «Получатель» на стр. 152
- ➔ «Настройки факса» на стр. 152
- ➔ «Подробнее» на стр. 154

Получатель

Клавиат.	Введите номер факса вручную.
Контакты	Выбор получателя из списка контактов. Можно также добавить или изменить контакт.
Недавние	Выберите получателя из истории отправленных факсов. Можно также добавить получателя в список контактов.

Настройки факса

Быстродействующая кнопка

При назначении до трех часто используемых элементов (например, **Журнал пересылки** и **Тип ор.**) в разделе **Настр. > Общие параметры > Настройки факса > Быстродействующая кнопка** эти элементы отображаются в верхней части вкладки **Настройки факса**.

Наст. скан.

Размер ориг. (стекло)	Выбор размера и ориентации оригинала, помещенного на стекло сканера.
Тип ор.	Выбор типа оригинала.
Цветн. реж.	Выбор цветного или монохромного сканирования.
Разрешение	Выбор разрешения исходящего факса. Если выбрать более высокое разрешение, объем данных становится больше и уходит больше времени на отправку факса.
Плотность	Установка плотности исходящего факса. «+» делает плотность более темной, а «-» более светлой.
Уберите Фон	Служит для определения цвета бумаги (цвета фона) оригинального документа и для удаления или осветления цвета. В зависимости от темноты и насыщенности цвета может оказаться невозможным удалить или осветлить.
Резкость	Усиление или расфокусировка контура изображения. Нажатие на «+» повышает резкость, а на «-» — размывает резкость.
2 стороны с ADF	Сканирование обеих сторон оригинала, помещенного в автоматический податчик, и отправка черно-белого факса.
Непрерывн. сканир. (ADF)	Размещая оригиналы последовательно или по размеру, можно отправлять факсы в виде одного документа в исходном размере. Соответствующую информацию см. ниже в этом разделе.

Отправка факсов

Настр. отправ. факсов

Прямая отправка	<p>Отправка черно-белого факса во время сканирования оригиналов. Так как отсканированные оригиналы не помещаются временно в память принтера даже при отправке большого количества страниц, можно будет избежать ошибок принтера, связанных с нехваткой памяти. Учтите, что отправка с использованием этой функции занимает больше времени, чем отправка без использования этой функции. Соответствующую информацию см. ниже в этом разделе.</p> <p>Эта функция недоступна в следующих случаях:</p> <ul style="list-style-type: none"> <input type="checkbox"/> Отправка факса с помощью функции 2 стороны с ADF <input type="checkbox"/> Отправка факса нескольким получателям
Отпр. по приоритетам	Отправка текущего факса раньше остальных факсов, ожидающих отправки. Соответствующую информацию см. ниже в этом разделе.
Отослать факс позже	Отправка факса в указанное время. При использовании этого параметра доступен только монохромный режим факса. Соответствующую информацию см. ниже в этом разделе.
Доб. свед. об отпр.	<ul style="list-style-type: none"> <input type="checkbox"/> Доб. свед. об отпр. Выберите место, где следует включить сведения из заголовка (имя отправителя и номер факса) в исходящем факсе, или отмените включение этой информации. — Выкл.: отправка факса без введения заголовка. — За предел. изображ.: отправка факса со сведениями заголовка в верхнем белом поле факса. Это препятствует наложению заголовка на отсканированное изображение, однако факс, полученный получателем, может быть напечатан на двух листах в зависимости от размера оригиналов. — Внутри изображен.: отправка факса со сведениями заголовка примерно на 7 мм ниже верхней части отсканированного изображения. Заголовок может наложиться на изображение, однако факс, полученный получателем, не будет разделен на два документа. <input type="checkbox"/> Заголовок факса Выберите заголовок для получателя. Чтобы использовать эту функцию, необходимо предварительно зарегистрировать несколько заголовков. <input type="checkbox"/> Дополнительные сведения Выберите сведения, которые необходимо добавить. Можно выбрать параметр Номер вашего тел. и Список путей назначения.
Уведомл. о результ. отпр.	Служит для отправки уведомления после отправки факса.
Отчет о передаче	<p>Печать отчета о передаче после отправки факса.</p> <p>Печать по ошибке: печать отчета только в случае ошибки.</p>
Рез. коп.	Служит для сохранения резервной копии отправленного факса, который автоматически сканируется и сохраняется в память принтера.

Соответствующая информация

- ➔ «Отправка документов разного размера с помощью устройства АПД (Непрерывн. сканер.(ADF))» на стр. 149
- ➔ «Отправка большого количества страниц монохромного документа (Прямая отправка)» на стр. 148
- ➔ «Отправка факса с приоритетом (Отпр. по приоритетам)» на стр. 148
- ➔ «Отправка монохромного факса в указанное время (Отослать факс позже)» на стр. 149

Отправка факсов

Подробнее

При нажатии значка  в разделе **Факс** на главном экране отображается меню **Подробнее**.



Журнал пересылки

Здесь можно просмотреть историю заданий на отправку или прием факсов.

Отчет по факсам

Последняя передача	Печать отчета по предыдущему факсу, отправленному или принятому с опросом.
Журнал факсов	Печать отчета по передаче. Можно настроить автоматическую печать этого отчета с помощью следующего меню. Настр. > Общие параметры > Настройки факса > Параметры отчета > Автопечать журнала факсов
Сохран. факсы	Печать списка факсов документов, сохраненных в памяти принтера, например незавершенных заданий.
Список настроек факса	Печать текущих настроек факса.
Список условн. сохран./пересыл.	Печать списка условного сохранения/переадресации.
Трасс. прот.	Печать подробного отчета по предыдущему отправленному или принятому факсу.

Расширенный факс

Прием с опросом	Если для данного параметра установлено значение Вкл. , то, позвонив на номер факса отправителя, можно получить документы с его факс-аппарата. Информацию о приеме факсов с помощью Прием с опросом см. далее. После выхода из меню Факс этот параметр возвращается к значению по умолчанию — Выкл.
Отпр. с опр./Дос. объяв.	Если путем выбора папки отправки с опросом или папки досок объявлений для этого параметра установлено значение Вкл. , можно сканировать и сохранять документы в выбранную папку, нажав значок  на вкладке Настройки факса . В папку отправки с опросом можно сохранить один документ. Можно сохранить до 10 документов в 10 досок объявлений принтера, но их необходимо зарегистрировать в Ящик для факсов перед сохранением документов. Информацию о регистрации папок досок объявлений см. далее. После выхода из меню Факс этот параметр возвращается к значению по умолчанию — Выкл.
Хран. данных факсов	Если для этого параметра установить значение Вкл. и нажать значок  на вкладке Настройки факса , то можно сканировать и сохранять документы в папку Сохраненные документы . Можно сохранить до 10 документов. Кроме того, можно сканировать и сохранять документы в папку Сохраненные документы из Ящик для факсов . Информацию о сохранении документов из Ящик для факсов см. далее. После выхода из меню Факс этот параметр возвращается к значению по умолчанию — Выкл.

Отправка факсов

Ящик для факсов

Открывает **Ящик для факсов** на главном экране.

Настройки факса

Открывает раздел **Настр. > Общие параметры > Настройки факса**. Доступ к меню настроек от имени администратора.

Соответствующая информация

- ➔ «Прием факсов с опросом (Прием с опросом)» на стр. 157
- ➔ «Настройка Ящик Отправка с опросом» на стр. 146
- ➔ «Регистрация папки досок объявлений» на стр. 146
- ➔ «Сохранение документа в Отправка с опросом/ Ящик доски объявл.» на стр. 147
- ➔ «Отпр.с опр/Дос.объяв.» на стр. 163
- ➔ «Сохранение факса без указания получателя (Хран. данных факсов)» на стр. 150
- ➔ «Сохраненные документы» на стр. 162
- ➔ «Проверка состояния и журналов заданий факса» на стр. 166
- ➔ «Проверка истории заданий факса» на стр. 168

Прием факсов на принтере

Если принтер подключен к телефонной линии и с помощью Мастер настр. факса выполнена базовая настройка, то на принтере можно принимать факсы.

Принимать факсы можно двумя способами.

- Прием входящего факса
- Прием факса с помощью вызова (прием по опросу)

Печать принятых факсов осуществляется с использованием начальных настроек принтера.

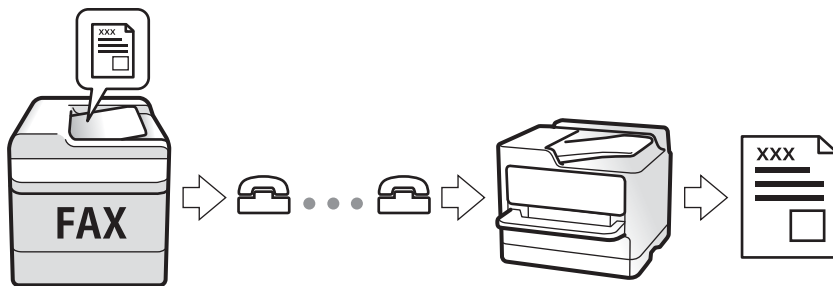

Принятые факсы можно сохранить, просмотреть на экране принтера или переслать. Вместе с администратором проверьте состояние настроек принтера. Дополнительные сведения см. в Руководство администратора.

Прием входящих факсов

У режима **Режим приема** есть два варианта.

Отправка факсов

Соответствующая информация

- ➔ «Если выбран режим Авто» на стр. 156
- ➔ «Если выбран режим Ручной» на стр. 156

Если выбран режим Авто

В этом режиме линию можно использовать для следующих целей.

- Только для факсов (внешний телефон не нужен)
- В основном для факсов и иногда для звонков по телефону

Прием факсов без внешнего телефона

Принтер автоматически переключается в режим приема факсов, если он получает число гудков, заданное в параметре **Кол-во звон. для отв.**

Прием факсов при наличии внешнего телефона

- Когда автоответчик отвечает без превышения числа гудков, заданного в параметре **Кол-во звон. для отв.:**
 - Если звонок относится к факсу, принтер автоматически переключается в режим приема факсов.
 - Если звонок является голосовым вызовом, автоответчик может принимать голосовые вызовы и записывать голосовые сообщения.
- Когда вы поднимаете трубку без превышения числа гудков, заданного в параметре **Кол-во звон. для отв.:**
 - Если звонок относится к факсу, факс можно принять с помощью тех же действий, которые используются в режиме **Ручной**.
 - Если звонок является голосовым вызовом, на него можно ответить по телефону обычным способом.
- Когда принтер автоматически переключается в режим приема факсов:
 - Принтер начинает прием факсов.
 - Если звонок является голосовым вызовом, на него нельзя ответить с помощью телефона. Попросите абонента перезвонить позже.

Примечание:

*Задайте для автоответчика меньшее количество гудков, чем установлено в параметре **Кол-во звон. для отв.** В противном случае автоответчик не сможет принимать голосовые вызовы для записи голосовых сообщений. Сведения о настройке автоответчика см. в руководстве, прилагаемом к автоответчику.*

Соответствующая информация

- ➔ «Если выбран режим Ручной» на стр. 156

Если выбран режим Ручной

Этот режим предназначен в основном для звонков по телефону, но может использоваться и для работы с факсами.

Отправка факсов

Прием факсов

При звонке телефона поднимите трубку. Услышав тональный сигнал факса, выполните следующие действия.

На главном экране принтера нажмите элемент **Факс**, выберите **Отправка/ Прием > Прием**, затем нажмите . После этого положите трубку.

Прием факсов с использованием только подключенного телефона

Если установлен режим **Удаленный прием**, факсы можно принимать простым вводом **Код запуска**.

При звонке телефона поднимите трубку. Услышав тональный сигнал факса, введите двузначный **Код запуска** и положите трубку. Если вы не знаете код запуска, обратитесь к системному администратору.

Прием факсов с помощью звонка по телефону

Можно принять факс, хранящийся на другом факсовом аппарате, набрав номер этого аппарата.

Соответствующая информация

➔ «**Прием факсов с опросом (Прием с опросом)**» на стр. 157

➔ «**Получение факсов с панели с использованием подадреса (SEP) и пароля (PWD) (Прием с опросом)**» на стр. 158

Прием факсов с опросом (Прием с опросом)

Можно принять факс, хранящийся на другом факсовом аппарате, набрав номер этого аппарата. Используйте эту функцию для получения документа от информационной службы факсов.

Примечание:

- Если информационная служба факсов использует голосовые подсказки, которым необходимо следовать для приема документа, воспользоваться этой функцией будет нельзя.
- Чтобы принять документ от информационной службы факсов, использующей голосовые подсказки, просто наберите номер факса с использованием функции **Без сн. тр.** или с подсоединенного телефона и следуйте голосовым инструкциям, управляя и телефоном, и принтером.

1. Выберите **Факс** на начальном экране.
2. Нажмите  (Подробнее).
3. Выберите **Расширенный факс**.
4. Выберите ящик **Прием с опросом** и включите для него режим **Вкл.**
5. Нажмите **Заккрыть**, затем снова нажмите **Заккрыть**.
6. Введите номер факса.

Примечание:

Если вы не можете ввести номер факса вручную, это значит, что для параметра **Огр. прямого набора** в разделе **Настр. безопасности** установлено значение **Вкл.**. Выберите получателей факса из списка контактов или истории отправленных факсов.

Отправка факсов

7. Нажмите .

Соответствующая информация

- ➔ «Отправка факсов с набором номера через внешний телефон» на стр. 145
- ➔ «Прием факсов после подтверждения состояния отправителя» на стр. 158
- ➔ «Подробнее» на стр. 154

Прием факсов после подтверждения состояния отправителя

Факс можно принимать, слушая во время набора, связи и передачи звуки и голос через динамик принтера. Эту функцию можно использовать для приема факсов с опросом с использованием звуковых инструкций.

1. Выберите **Факс** на начальном экране.
2. Нажмите , затем укажите отправителя.

Примечание:

Громкость звука динамика можно регулировать.

3. Услышав сигнал факса, выберите **Отправка/ Прием** в правом верхнем углу ЖК-экрана, затем выберите **Прием**.



Примечание:

Если при приеме факса с опросом раздаются голосовые инструкции автоматической службы факсов, выполните на принтере соответствующие действия.

4. Нажмите .

Получение факсов с панели с использованием подадреса (SEP) и пароля (PWD) (Прием с опросом)

Набрав отправителя, можно получать факсы с доски объявлений, сохраненной на факсе отправителя, используя функцию подадреса (SEP) и пароля (PWD). Чтобы использовать эту функцию, необходимо предварительно зарегистрировать нужный контакт с использованием подадреса (SEP) и пароля (PWD) в списке контактов.

1. Выберите **Факс** на начальном экране.
2. Нажмите значок  (Подробнее).
3. Нажмите **Расширенный факс**.
4. Нажмите **Прием с опросом** для определения значения **Вкл.**
5. Нажмите **Заккрыть**, затем снова нажмите **Заккрыть**.
6. Выберите **Контакты**, затем выберите контакт с зарегистрированным подадресом (SEP) и паролем (PWD), чтобы связать его с нужной доской объявлений.
7. Нажмите .

Отправка факсов

Соответствующая информация

- ➔ [«Управление контактами» на стр. 48](#)
- ➔ [«Отправка факсов с набором номера через внешний телефон» на стр. 145](#)
- ➔ [«Прием факсов после подтверждения состояния отправителя» на стр. 158](#)
- ➔ [«Подробнее» на стр. 154](#)

Сохранение и пересылка принятых факсов

Обзор функций

Сохранение принятых факсов на принтере

Принятые факсы можно сохранить на принтере и просмотреть их содержимое на его экране. Нужные факсы можно распечатать, а ненужные — удалить.

Сохранение и (или) переадресация принятых факсов в другие места вместо сохранения на принтере

Для сохранения можно использовать следующие объекты.

- Компьютер (прием факсов на ПК)
- Внешнее запоминающее устройство
- Адрес электронной почты
- Общая папка в сети
- Другой факс-аппарат

Примечание:

- Данные факса сохраняются в формате PDF.*
- Невозможно переадресовать на другой факсовый аппарат цветные документы. Они будут обрабатываться как непереадресованные документы.*

Сортировка принятых факсов по различным критериям (например, по адресу и паролю)

Принятые факсы можно сортировать и сохранять в папку «Входящие» или папки досок объявлений. Принятые факсы также можно переадресовывать в другие места вместо сохранения на принтере.

- Адрес электронной почты
- Общая папка в сети
- Другой факс-аппарат

Примечание:

- Данные факса сохраняются в формате PDF.*
- Невозможно переадресовать на другой факсовый аппарат цветные документы. Они будут обрабатываться как непереадресованные документы.*

Соответствующая информация

- ➔ [«Просмотр на ЖК-экране принятых факсов, сохраненных на принтере» на стр. 160](#)

Отправка факсов

Просмотр на ЖК-экране принятых факсов, сохраненных на принтере





1. Выберите **Ящик для факсов** на начальном экране.

Примечание:

При наличии неп прочитанных принятых факсов количество неп прочитанных документов отображается на значке  на главном экране.

2. Выберите **Входящие/ Конфиденц..**
3. Выберите папку для просмотра: «Входящие» или «Конфиденциально».
4. Если папка «Входящие» или «Конфиденциально» защищена паролем, введите пароль для папки «Входящие», пароль для папки «Конфиденциально» или пароль администратора.
5. Выберите в списке факс, который необходимо просмотреть.

Отобразится содержимое факса.

-  : поворот изображения вправо на 90 градусов.
 -  : перемещение экрана в направлении стрелок.
 -  : уменьшение или увеличение.
 -  : переход на предыдущую или следующую страницу.
 -  : отображает меню, такие как сохранение и переадресация.
 - Чтобы скрыть значки операций, нажмите в любом месте экрана предварительного просмотра, за исключением самих значков. Чтобы снова отобразить значки, нажмите экран еще раз.
6. Выберите печать или удаление просмотренного документа и следуйте инструкциям на экране.

**Важно:**

Если в принтере заканчивается память, функции приема и отправки факсов отключаются. Удалите прочитанные или напечатанные документы.

Соответствующая информация

➔ «Папки Входящие и «Конфиденциально»» на стр. 160

Меню для Ящик для факсов

Входящие/ Конфиденц..

Элемент **Входящие/ Конфиденц.** находится в меню **Ящик для факсов** на главном экране.

Папки Входящие и «Конфиденциально»

Папки Входящие и «Конфиденциально» находятся в меню **Ящик для факсов > Входящие/ Конфиденц..**

Отправка факсов











В совокупности в папках «Входящие» и «Конфиденциально» можно сохранить до 200 документов.

Можно использовать одну папку «Входящие» и зарегистрировать до 10 папок «Конфиденциально». На каждой папке отображается ее имя. По умолчанию для каждой папки «Конфиденциально» используется имя **Конфиденциально ХХ**.

Папки Входящие и «Конфиденциально»

Отображает список принятых факсов, отсортированный по дате получения, имени отправителя или количеству страниц.

Если нажать один из факсов в этом списке, откроется экран предварительного просмотра, где можно будет посмотреть содержимое этого факса. Во время предварительного просмотра факс можно распечатать или удалить.

<p>экран предварительного просмотра</p>	<ul style="list-style-type: none"> <input type="checkbox"/>   : уменьшение или увеличение. <input type="checkbox"/>  : поворот изображения вправо на 90 градусов. <input type="checkbox"/>     : перемещение экрана в направлении стрелок. <input type="checkbox"/>   : переход на предыдущую или следующую страницу. <p>Чтобы скрыть значки операций, нажмите в любом месте экрана предварительного просмотра, за исключением самих значков. Чтобы снова отобразить значки, нажмите экран еще раз.</p>
<p> (Меню)</p>	<ul style="list-style-type: none"> <input type="checkbox"/> Сохр. на запом. устр. <input type="checkbox"/> Переслать(эл. почта) <input type="checkbox"/> Переслать(Папка) <input type="checkbox"/> Отправить факс <input type="checkbox"/> Сведения <p>Если отображается сообщение Удалить после завершения, выберите Вкл., чтобы удалить факсы после завершения процессов, таких как Сохр. на запом. устр. или Переслать(эл. почта).</p>

(Меню ящика)

<p>Печать всех</p>	<p>Это сообщение отображается, только если в этой папке есть сохраненные факсы. Печатаются все факсы в папке. При выборе значения Вкл. для параметра Удалить после завершения все факсы по завершении печати будут удалены.</p>
<p>Сохранить все на Запом. устр.</p>	<p>Это сообщение отображается, только если в этой папке есть сохраненные факсы. Все факсы в этой папке сохраняются на внешние запоминающие устройства. При выборе значения Вкл. для параметра Удалить после завершения все документы будут удалены после их сохранения.</p>
<p>Удалить все</p>	<p>Это сообщение отображается, только если в этой папке есть сохраненные факсы. Удаляются все факсы в этой папке.</p>
<p>Настройки</p>	<ul style="list-style-type: none"> <input type="checkbox"/> Настройки, если память заполнена. Выберите один из вариантов для печати либо отклонения входящих факсов после заполнения папки «Входящие». <input type="checkbox"/> Настр. пароля к вход.: можно задать или изменить пароль.

Отправка факсов

Соответствующая информация

- ➔ «Просмотр на ЖК-экране принятых факсов, сохраненных на принтере» на стр. 160
- ➔ «Подробнее» на стр. 154
- ➔ «Проверка истории заданий факса» на стр. 168

Сохраненные документы

Элемент **Сохраненные документы** находится в меню **Ящик для факсов** на главном экране.

Можно сохранить до 100 страниц одного документа в черно-белом режиме и до 10 документов в папке. Это позволяет экономить время на сканировании, если нужно часто отправлять один и тот же документ.











Примечание:

Сохранение всех 10 документов может оказаться невозможным в зависимости от условий использования, в частности от размера сохраняемых документов.

Ящик Сохраненные документы

Отображает список сохраненных документов с датами сохранения и количеством страниц.

Если нажать в списке один из сохраненных документов, появится экран предварительного просмотра. Нажмите **Начать отправку**, чтобы перейти на экран отправки факсов, либо нажмите **Удалить**, чтобы удалить документ во время его предварительного просмотра.

<p>экран предварительного просмотра</p>	<ul style="list-style-type: none"> <input type="checkbox"/>   : уменьшение или увеличение. <input type="checkbox"/>  : поворот изображения вправо на 90 градусов. <input type="checkbox"/>     : перемещение экрана в направлении стрелок. <input type="checkbox"/>   : переход на предыдущую или следующую страницу. <p>Чтобы скрыть значки операций, нажмите в любом месте экрана предварительного просмотра, за исключением самих значков. Чтобы снова отобразить значки, нажмите экран еще раз.</p>
<p> (Меню)</p>	<ul style="list-style-type: none"> <input type="checkbox"/> Сохр. на запом. устр. <input type="checkbox"/> Переслать(эл. почта) <input type="checkbox"/> Переслать(Папка) <input type="checkbox"/> Печать <p>Если отображается сообщение Удалить после завершения, выберите Вкл., чтобы удалить факсы после завершения процессов, таких как Сохр. на запом. устр. или Переслать(эл. почта).</p>

(Меню ящика)

<p>Хран. данных факсов</p>	<p>Отображает экран для вкладки Факс > Настройки факса. При нажатии  на экране начинается сканирование документов с сохранением в папку Сохраненные документы.</p>
<p>Печать всех</p>	<p>Этот элемент отображается, только если в этой папке есть сохраненные документы. Печатаются все документы в этой папке. При выборе значения Вкл. для параметра Удалить после завершения все документы по завершении печати будут удалены.</p>

Отправка факсов

Сохранить все на Запом. устр.	Этот элемент отображается, только если в этой папке есть сохраненные документы. Все документы из этой папки сохраняются на внешние запоминающие устройства. При выборе значения Вкл. для параметра Удалить после завершения все документы по завершении печати будут удалены.
Удалить все	Этот элемент отображается, только если в этой папке есть сохраненные документы. Удаляются все документы в этой папке.
Настройки	Пароль для открытия ящика: можно задать или изменить пароль.

Соответствующая информация

- ➔ «Множественная отправка одних и тех же документов» на стр. 150
- ➔ «Отправка с опросом» на стр. 163
- ➔ «Подробнее» на стр. 154
- ➔ «Проверка истории заданий факса» на стр. 168

Отпр.с опр/Дос.объяв.

Элемент **Отпр.с опр/Дос.объяв.** находится в меню **Ящик для факсов** на главном экране.

На принтере есть одна папка отправки с опросом и 10 досок объявлений. Можно сохранить до 100 страниц одного документа в черно-белом режиме, по одному документу в каждой папке.

Соответствующая информация

- ➔ «Отправка факсов по требованию (использование Отправка с опросом/ Ящик доски объявл.)» на стр. 145

Отправка с опросом

Элемент **Отправка с опросом** находится в меню **Ящик для факсов > Отпр.с опр/Дос.объяв..**

Ящик Отправка с опросом

Отображает элементы настроек и их значения в разделе **Настройки** в  (Меню).

Добав. докум.

Отображает экран для вкладки **Факс > Настройки факса**. При нажатии  на экране начинается сканирование документов с сохранением в папку.

Если документ находится в папке, то вместо этого отображается элемент **Проверить документ**.

Проверить документ

Если в папке есть документы, отображается экран предварительного просмотра. Во время предварительного просмотра документ можно распечатать или удалить.

экран предварительного просмотра	См. объяснение для раздела Ящик для факсов > Сохраненные документы .
----------------------------------	--

Отправка факсов

 (Меню)	<input type="checkbox"/> Сохр. на запом. устр. <input type="checkbox"/> Переслать(эл. почта) <input type="checkbox"/> Переслать(Папка) <input type="checkbox"/> Отправить факс <input type="checkbox"/> Сведения Если отображается сообщение Удалить после завершения , выберите Вкл. , чтобы удалить факсы после завершения процессов, таких как Сохр. на запом. устр. или Переслать(эл. почта) .
--	---

 (Меню)

Удалить документ	Этот элемент отображается, только если в этой папке есть сохраненный документ. Удаляет документ, хранящийся в папке.
Настройки	<input type="checkbox"/> Пароль для открытия ящика: можно задать или изменить пароль. <input type="checkbox"/> Автоудаление после Отправки с опросом: при установке значения Вкл. для этого параметра документ удаляется из папки, когда выполняется следующий запрос от получателя на отправку документа (Отправка с опросом). <input type="checkbox"/> Уведомл. о результ.отпр.: если для параметра Уведом. по эл.поч. установлено значение Вкл. , принтер отправляет уведомление на адрес, указанный в параметре Получатель , когда выполняется запрос на отправку документа (Отправка с опросом).

Соответствующая информация

- ➔ [«Сохраненные документы» на стр. 162](#)
- ➔ [«Подробнее» на стр. 154](#)
- ➔ [«Проверка истории заданий факса» на стр. 168](#)

Незарегистрированная доска объявлений

Элемент **Незарегистрированная доска объявлений** находится в меню **Ящик для факсов > Отпр.с опр/ Дос.объяв.** Выберите одну из папок **Незарегистрированная доска объявлений**. После регистрации доски объявлений вместо **Незарегистрированная доска объявлений** отображается зарегистрированное имя.

Можно зарегистрировать до 10 досок объявлений.

Параметры ящика Доска объявлений

Имя (Обязательное)	Введите имя папки доски объявлений.
Субадрес(SEP)	Задайте или измените условия приема факса получателем.
Пароль(PWD)	
Пароль для открытия ящика	Задайте или измените пароль доступа к этой папке.
Автоудаление после Отправки с опросом	При установке значения Вкл. для этого параметра документ удаляется из папки при обработке следующего запроса от получателя на отправку документа (Отправка с опросом).

Отправка факсов

Уведомл. о результ.отпр.	Если для параметра Уведом. по эл.поч. установлено значение Вкл. , принтер отправляет уведомление Получатель , завершив обработку запроса на отправку документа (Отправка с опросом).
--------------------------	---

Соответствующая информация

➔ «Все зарегистрированные доски объявлений» на стр. 165

Все зарегистрированные доски объявлений

Доски объявлений можно найти в разделе **Ящик для факсов > Отпр.с опр/Дос.объяв.** Выберите папку, для которой отображается зарегистрированное имя. Для папки отображается имя, зарегистрированное в **Незарегистрированная доска объявлений**.

Можно зарегистрировать до 10 досок объявлений.

(Имя зарегистрированной доски объявлений)

Отображает значения настроек элементов в разделе **Настройки** в  (Меню).



Добав. докум.

Отображает экран для вкладки **Факс > Настройки факса**. При нажатии  на экране начинается сканирование документов с сохранением в папку.

Если документ находится в папке, то вместо этого отображается элемент **Проверить документ**.

Проверить документ

Если в папке есть документы, отображается экран предварительного просмотра. Во время предварительного просмотра документ можно распечатать или удалить.

экран предварительного просмотра	См. объяснение для раздела Ящик для факсов > Сохраненные документы .
 (Меню)	См. объяснение для раздела Отправка с опросом > Проверить документ >  (Меню) .

 (Меню)

Удалить документ	Этот элемент отображается, только если в этой папке есть сохраненный документ. Удаляет документ, хранящийся в папке.
Настройки	Отображаются такие меню, как Имя (Обязательное) и Субадрес(SEP) . См. объяснение для раздела Незарегистрированная доска объявлений > Параметры ящика Доска объявлений .
Удалить ящик	Этот элемент отображается, только если в этой папке есть сохраненный документ. Удаляет сохраненный документ. Папка получает статус «Не зарегистрирована».

Соответствующая информация

➔ «Сохраненные документы» на стр. 162

Отправка факсов

- ➔ «Отправка с опросом» на стр. 163
- ➔ «Незарегистрированная доска объявлений» на стр. 164
- ➔ «Подробнее» на стр. 154
- ➔ «Проверка истории заданий факса» на стр. 168

Проверка состояния и журналов заданий факса

Отображение информации о принятых, но необработанных факсах (непрочитанных, нераспечатанных, несохраненных, непереадресованных)

При наличии необработанных полученных документов количество необработанных заданий отображается на значке  на главном экране. В следующей таблице описаны различные ситуации, в которых возникают «необработанные» файлы.



Важно:

Если папка входящих документов заполнена, функция получения факсов отключается. После просмотра факсов удалите их из папки входящих документов.

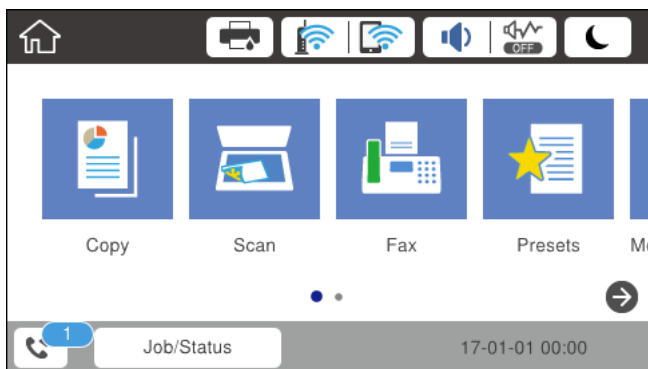

Настройка сохранения/ переадресации полученного факса	Состояние необработанных документов
Печать *1	Есть принятые документы, ожидающие печати, или выполняется их печать.
Сохранение в папке «Входящие» или «Конфиденциально»	В папке «Входящие» или «Конфиденциально» есть непрочитанные полученные документы.
Сохранение на внешнем запоминающем устройстве	Некоторые полученные документы не были сохранены на устройстве, потому что к принтеру не подключено устройство с папкой, специально созданной для сохранения полученных документов, либо по другим причинам.
Сохранение на компьютере	Некоторые полученные документы не были сохранены на компьютере, поскольку компьютер находится в режиме сна либо по другим причинам.

Отправка факсов

Настройка сохранения/ переадресации полученного факса	Состояние необработанных документов
Переадресация	Некоторые полученные документы еще не были переадресованы, или переадресация не была выполнена *2.

*1 Если параметры сохранения/переадресации факсов не настроены или настроена печать полученных документов с сохранением на внешнем запоминающем устройстве или на компьютере.

*2 Если настроено сохранение документов, которые не удалось переадресовать в папку «Входящие», то могут существовать непрочитанные документы, которые не удалось переадресовать в эту папку. Если настроена печать документов, которые не удалось переадресовать, то эта печать может быть еще не завершена.

Примечание:

Если используется несколько вариантов сохранения/переадресации факсов, количество необработанных заданий может отображаться как 2 или 3 даже в случае получения одного факса. Например, если настроено сохранение факсов в папку входящих документов и на компьютере, при этом был получен один факс, то количество необработанных заданий отображается как 2, если факс не сохранен ни в папке входящих документов, ни на компьютере.

Соответствующая информация

- ➔ [«Просмотр на ЖК-экране принятых факсов, сохраненных на принтере» на стр. 160](#)
- ➔ [«Проверка обрабатываемых факсов» на стр. 167](#)
- ➔ [«Подробнее» на стр. 154](#)

Проверка обрабатываемых факсов

Список факсов, обработка которых не завершена, можно посмотреть на экране проверки. На экране проверки отображаются указанные ниже задания. Кроме того, на этом экране можно распечатать еще не распечатанные документы или повторно отправить документы, которые не удалось отправить ранее.

- Полученные факсы
 - Еще не напечатан (когда факсы должны быть напечатаны)
 - Еще не сохранен (когда факсы должны быть сохранены)
 - Еще не переадресован (когда факсы должны быть переадресованы)
- Исходящие факсы, которые не удалось отправить (если включена функция **Сохранение неотпр. данных**)

Чтобы открыть экран проверки, выполните следующие действия.

1. Нажмите **Job/Status** на главном экране.
2. Нажмите вкладку **Состояние задания**, затем вкладку **Активен**.
3. Выберите задание, которое нужно проверить.

Соответствующая информация

- ➔ [«Отображение информации о принятых, но необработанных факсах \(непрочитанных, нераспечатанных, несохраненных, непереадресованных\)» на стр. 166](#)

Проверка истории заданий факса

Можно проверить историю отправленных или полученных факсов, например дату, время и результат каждого задания.

1. Нажмите **Job/Status** на главном экране.
2. Выберите **Журнал** на вкладке **Состояние задания**.
3. Нажмите ▼ справа и выберите **Отправка** или **Прием**.

Журнал отправленных или полученных заданий факса отображается в обратном хронологическом порядке. Для отображения сведений выберите задание, которое следует проверить.

Соответствующая информация

➔ [«Подробнее» на стр. 154](#)

Повторная печать полученных документов

Вы не можете повторно напечатать полученные документы из журналов заданий напечатанных факсов.

Обратите внимание, что напечатанные полученные документы удаляются в хронологическом порядке, когда в принтере заканчивается память.

1. Нажмите **Job/Status** на главном экране.
2. Выберите **Журнал** на вкладке **Состояние задания**.
3. Нажмите ▼ справа и выберите **Печать**.

История отправленных или полученных заданий факса отображается в обратном хронологическом порядке.

4. Выберите задание с помощью  в списке истории.

Проверьте дату, время и результат, чтобы определить, этот ли документ необходимо печатать.

5. Нажмите **Печать** для печати документа.

Отправка факса с компьютера

Факс можно отправить с компьютера с помощью FAX Utility и драйвера PC-FAX.

Примечание:

Чтобы установить FAX Utility, используйте средство обновления программного обеспечения EPSON. Подробные сведения см. ниже в разделе «Прочая информация». Пользователи Windows могут установить это ПО с диска, входящего в комплект поставки принтера.

Соответствующая информация

- ➔ [«Инструменты обновления программного обеспечения \(Software Updater\)» на стр. 198](#)
- ➔ [«Установка последних версий приложений» на стр. 199](#)

Отправка документов, созданных в приложении (Windows)

Выбрав принтер в режиме факса в меню **Печать** приложения Microsoft Word или Microsoft Excel, можно передавать документы, чертежи и таблицы, созданные в этих приложениях, с титульным листом.

Примечание:

Ниже для примера используется приложение Microsoft Word. Действия могут зависеть от используемого приложения. Подробные сведения см. в справке используемого приложения.

1. В нужном приложении создайте документ для отправки факсом.
2. Нажмите **Печать** в меню **Файл**.
Откроется окно **Печать**.
3. Выберите **XXXXXX (FAX)** (где XXXXX — имя принтера) в поле **Принтер** и проверьте параметры отправки факса.
 - Укажите **1** в поле **Количество копий**. Факс может быть передан с ошибкой, если указать значение **2** или выше.
 - Функции, меняющие выходной порт, например **Печать в файл**, использовать нельзя.
 - За одну передачу можно передать до 100 страниц, включая титульный лист.

Примечание:

- Нажмите **Свойства принтера**, чтобы указать такие параметры, как **Размер бумаги**, **Ориентация**, **Цветной**, **Кач-во изобр-я** и **Плотность символов**. Подробные сведения см. в справке драйвера PC-FAX.
- При первой передаче появится окно для регистрации сведений. Введите необходимые данные и нажмите **ОК**.

4. Нажмите **Печать**.

При первом запуске FAX Utility появится окно для регистрации сведений. Введите необходимые сведения и нажмите **ОК**. В FAX Utility для внутреннего управления заданиями используется **Введите имя**. Другие сведения автоматически добавляются на титульный лист.

В программе FAX Utility откроется экран **Настройки получателя**.

5. Укажите получателя и нажмите **Далее**.
 - Прямой ввод получателя (имя, номер факса и т. п.).
Нажмите вкладку **Ручной набор**, введите необходимые сведения и нажмите **Добавить**. Получатель, добавленный в список **Список получателей**, будет отображаться в верхней части окна.

Примечание:

- Если для параметра принтера **Тип линии** указано значение **PBX** и в качестве кода доступа используется решетка (#), а не числовой код, то введите символ решетки (#). Подробные сведения см. в пункте **Тип линии** раздела **Основ. настройки** по ссылке ниже.
- Если в разделе **Настройка** главного экрана FAX Utility выбран режим **Введите дважды номер факса**, то при нажатии **Добавить** или **Далее** необходимо еще раз ввести этот же номер.

Отправка факсов

- Выбор получателя (имя, номер факса и т. п.) из телефонной книги.

Если получатель сохранен в телефонной книге, нажмите вкладку **Тел. книга**. Выберите получателя из списка и щелкните **Добавить**. Получатель, добавленный в список **Список получателей**, будет отображаться в верхней части окна.

Примечание:

Если для параметра принтера Тип линии указано значение **PBX** и в качестве кода доступа используется решетка (#), а не числовой код, то введите символ решетки (#). Подробные сведения см. в пункте Тип линии раздела *Основ. настройки по ссылке ниже*.

6. Укажите содержимое титульного листа.

1. Чтобы добавить титульный лист, выберите один из шаблонов в разделе **Титульный лист**. Введите **Тема** и **Сообщение**. Обратите внимание, что будут недоступны функции создания оригинального титульного листа и добавления оригинального титульного листа в список.

Если титульный лист не требуется, выберите **Нет обложки** в поле **Титульный лист**.

2. Щелкните **Формат обложки**, если необходимо изменить порядок элементов на титульном листе. В поле **Размер бумаги** можно указать размер титульного листа. Можно выбрать титульный лист другого размера, отличного от размера передаваемого документа.

3. Нажмите **Шрифт**, если необходимо изменить шрифт или размер шрифта текста на титульном листе.

4. Нажмите **Настр. отправ-ля**, если необходимо изменить сведения об отправителе.

5. Нажмите **Подроб. просмотр**, чтобы просмотреть титульный лист, тему и сообщение.

6. Щелкните **Далее**.

7. Просмотрите содержимое передачи и нажмите **Отправить**.

Перед передачей убедитесь, что имя и номер факса получателя указаны верно. Нажмите **Предварительный просмотр** для просмотра титульного листа и документа.

После начала передачи появится окно с индикатором хода выполнения операции.

Примечание:

- Чтобы прервать передачу, выберите данные и нажмите **Отмена** . Передачу можно отменить с панели управления принтера.
- При возникновении ошибки в ходе выполнения передачи появится окно **Ошибка связи**. Просмотрите сообщение об ошибке и повторите попытку.
- Окно **Монитор состояния факса** (упоминавшееся выше окно состояния передачи) не отображается, если не был выбран параметр **Отображать Монитор состояния факса во время передачи** в окне **Дополнительные параметры** на главном экране программы FAX Utility.

Отправка документов, созданных в приложении (Mac OS)

Можно отправить созданные вами данные, например документы, чертежи и таблицы, выбрав в используемом коммерческом приложении в меню **Печать** принтер с поддержкой факса.

Примечание:

Далее в качестве примера используется *Text Edit*, стандартное приложение Mac OS.

1. Создайте в нужном приложении документ, который следует отправить по факсу.

Отправка факсов

2. Нажмите **Печать** в меню **Файл**.

Открывается окно **Печать** используемого приложения.

3. Выберите принтер (имя факса) в поле **Имя**, щелкните ▼ для отображения точных настроек, проверьте настройки печати, затем нажмите **ОК**.

4. Измените настройки каждого элемента.

- Укажите **1** в поле **Количество копий**. Даже если указать **2** и больше, отправляется только 1 копия.
- За один сеанс передачи факса можно переслать до 100 страниц.

Примечание:

Размер бумаги для отправляемых документов не отличается от размера бумаги, который можно отправить по факсу с принтера.

5. Выберите Настройки факса во всплывающем меню, затем внесите изменения для каждого элемента.

Изучите справку по драйверу PC-FAX, где описывается каждый элемент.

Щелкните  в нижней части окна, чтобы открыть справку драйвера PC-FAX.

6. Выберите меню Настройки получателя, затем укажите получателя.

- Ввод данных получателя (имя, номер факса и т. д.) напрямую.

Щелкните **Добавить**, введите необходимую информацию и щелкните . Получатель, добавленный в список Список получателей, будет отображаться в верхней части окна.

При выборе режима Введите дважды номер факса в настройках драйвера PC-FAX необходимо ввести тот же номер еще раз, нажав .

Если для выхода на линию факса нужен префикс, введите Префикс внешнего доступа.

Примечание:

*Если для параметра принтера Тип линии указано значение **PBX** и в качестве кода доступа используется решетка (#), а не числовой код, то введите символ решетки (#). Подробные сведения см. в пункте Тип линии раздела Основ. настройки по ссылке ниже.*

- Выбор получателя (имя, номер факса и т. д.) из телефонного справочника.

Если получатель сохранен в телефонном справочнике, щелкните вкладку . Выберите получателя в списке и щелкните **Добавить** > **ОК**.

Если для выхода на линию факса нужен префикс, введите Префикс внешнего доступа.

Примечание:

*Если для параметра принтера Тип линии указано значение **PBX** и в качестве кода доступа используется решетка (#), а не числовой код, то введите символ решетки (#). Подробные сведения см. в пункте Тип линии раздела Основ. настройки по ссылке ниже.*

7. Проверьте настройки получателя, затем щелкните **Факс**.

Начнется отправка.

Перед передачей убедитесь, что имя и номер факса получателя указаны верно.

Отправка факсов

Примечание:

- ❑ Если щелкнуть значок принтера в Dock, отображается экран проверки состояния передачи. Чтобы прекратить отправку, щелкните данные, затем щелкните **Удалить**.
- ❑ Если во время передачи возникает ошибка, отображается сообщение **Не удалось выполнить передачу**. Проверьте записи передачи на экране **Запись передачи факса**.
- ❑ Документы, использующие разные форматы бумаги, могут передаваться неверно.

Получение факсов на компьютере

Можно получать факсы и сохранять их в виде PDF-файлов на компьютере, подключенном к принтеру. FAX Utility позволяет указать в параметрах папку для сохранения факсов. Установите FAX Utility, прежде чем использовать эту функцию.

Примечание:

Установить FAX Utility можно одним из следующих методов.

- ❑ При помощи EPSON Software Updater (приложение для обновления программного обеспечения)
- ❑ С диска, предоставляемого в комплекте с принтером (только для пользователей Windows).



Важно:

- ❑ Для приема факсов на компьютере установите на панели управления принтера значение **Авто** для параметра **Режим приема**. За информацией о состоянии настроек принтера обратитесь к администратору. Дополнительные сведения см. в Руководство администратора.
- ❑ Компьютер, настроенный на прием факсов, всегда должен быть включен. Полученные документы временно сохраняются в памяти принтера до тех пор, пока не будут сохранены на компьютере. Если выключить компьютер, то память принтера может переполниться, так как принтер не сможет передавать документы на компьютер.
- ❑ Количество документов, временно сохраненных в памяти принтера, отображается на значке  на главном экране.
- ❑ Чтобы прочитать полученные факсы, необходимо установить на данном компьютере средство просмотра файлов PDF, например Acrobat Reader.

Соответствующая информация

- ➔ [«Инструменты обновления программного обеспечения \(Software Updater\)»](#) на стр. 198
- ➔ [«Установка последних версий приложений»](#) на стр. 199

Сохранение принятых факсов на компьютер

С помощью программы FAX Utility можно настроить сохранение входящих факсов на компьютер. Сначала установите на компьютер FAX Utility.

Подробные сведения см. в разделе Основные операции справки FAX Utility (главное окно). Если во время задания настроек на экране компьютера появится окно ввода пароля, введите нужный пароль. Если вы не знаете пароль, обратитесь к администратору.

Отправка факсов

Примечание:

Можно одновременно принимать факсы на компьютере и печатать на принтере. За информацией о состоянии настроек принтера обратитесь к администратору. Дополнительные сведения см. в Руководство администратора.

Соответствующая информация

➔ [«Приложение для настройки обработки и отправки факсов \(FAX Utility\)»](#) на стр. 196

Отключение функции сохранения входящих факсов на компьютер

Функцию сохранения факсов на компьютер можно отключить с помощью FAX Utility.

Подробные сведения см. в разделе Основные операции справки FAX Utility (главное окно).

Примечание:

- Функцию сохранения факсов на компьютер нельзя отключить, если есть факсы, еще не сохраненные на компьютере.
- Настройки, заблокированные администратором, изменить нельзя.
- Эти настройки также можно изменить на принтере. Чтобы узнать, как отключить настройки сохранения полученных факсов на компьютере, обратитесь к своему администратору. Дополнительные сведения см. в Руководство администратора.

Соответствующая информация

➔ [«Приложение для настройки обработки и отправки факсов \(FAX Utility\)»](#) на стр. 196

Проверка наличия новых факсов (Windows)

Настроив свой компьютер для сохранения факсов, полученных принтером, вы сможете проверить состояние обработки полученных факсов, а также поступили ли новые факсы, пользуясь значком факса на панели задач Windows. После настройки на компьютере уведомления о получении новых факсов у области задач Windows появляется всплывающий экран уведомления, который можно использовать для проверки новых факсов.

Примечание:

- Данные полученных факсов, сохраненные на компьютере, удаляются из памяти принтера.
- Для просмотра полученных факсов необходим Adobe Reader, так как они сохраняются в качестве файлов PDF.

Использование значка факса на панели задач (Windows)

Можно просматривать поступление новых факсов и рабочее состояние принтера с помощью значка факса, который отображается на панели задач Windows.

1. Нажмите этот значок.

 : ожидание.

 : проверка поступления новых факсов.

Отправка факсов

: импорт новых факсов завершен.

- Щелкните этот значок правой кнопкой мыши, затем щелкните **Открыть папку полученных факсов**.

Отображается папка полученных факсов. Проверьте дату и отправителя в имени файла, затем откройте PDF-файл.

Если значок факсов показывает, что принтер находится в режиме ожидания, можно незамедлительно проверить поступление новых факсов, выбрав пункт **Проверить новые факсы сейчас**.

Примечание:

Полученные факсы автоматически переименовываются с использованием следующего формата имени:

ГГГГММДДЧЧММСС_хххххххххх_пппп (год/месяц/день/час/минута/секунда_номер отправителя)

Использование окна уведомлений (Windows)

Если настроено уведомление о приеме новых факсов, при поступлении каждого нового факса рядом с панелью задач отображается окно уведомления.

- Прочтите уведомление, которое появляется на экране вашего компьютера.

Примечание:

Окно уведомления закрывается, если в течение заданного периода времени не предпринимается никаких действий. Можно изменить настройки уведомлений, например время отображения.

- Щелкните в любом месте экрана уведомлений, за исключением кнопки .

Открывается папка, которая была настроена для сохранения новых факсов. Проверьте дату и отправителя в имени файла, затем откройте PDF-файл.

Примечание:

Полученные факсы автоматически переименовываются с использованием следующего формата имени:

ГГГГММДДЧЧММСС_хххххххххх_пппп (год/месяц/день/час/минута/секунда_номер отправителя)

Проверка наличия новых факсов (Mac OS)

Вы можете проверить наличие новых факсов с помощью одного из следующих методов. Это доступно только на компьютерах, заданных в параметре "Сохранить" (сохранить факсы на этом компьютере).

Откройте папку принятых факсов (указана в **Настройки вывода полученных факсов**)

Откройте Монитор получения факсов и щелкните **Проверить новые факсы сейчас**.

Уведомление о получении новых факсов

Выберите **Уведомлять меня о новых факсах с помощью значка дока** в разделе **Монитор получения факсов > Настройки** средства FAX Utility; значок мониторинга получения факсов на панели Dock двигается, оповещая вас о появлении новых факсов.

Открытие папки полученных факсов в мониторе полученных факсов (Mac OS)

Можно открыть папку сохранения на компьютере, назначенном для получения факсов, если установлен режим "Сохранить" (сохранить факсы на этом компьютере).

Отправка факсов

1. Щелкните значок монитора полученных факсов на панели Dock и откройте программу **Монитор получения факсов**.
2. Выберите ваш принтер и щелкните **Открыть папку** или дважды щелкните имя этого принтера.
3. Проверьте дату и отправителя в имени файла, затем откройте PDF-файл.

Примечание:

Полученные факсы автоматически переименовываются с использованием следующего формата имени:

ГГГГММДДЧЧММСС_xxxxxxxx_pppp (год/месяц/день/час/минута/секунда_номер отправителя)

Сведения, отправленные отправителем, отображаются в качестве номера отправителя. Этот номер может не отображаться (в зависимости от отправителя).

Замена Контейнеры с чернилами и других расходных материалов

Проверка состояния оставшихся чернил и емкости для отработанных чернил

Приблизительный уровень чернил и приблизительный срок службы контейнера для отработанных чернил можно проверить на панели управления или на компьютере.

Проверка состояния оставшихся чернил и емкости для отработанных чернил: панель управления

1. Нажмите кнопку  на панели управления.
2. Выберите **Состояние принтера**.

Примечание:

Индикатор в правом углу укажет на доступное место в емкости для отработанных чернил.

Проверка состояния оставшихся чернил и емкости для отработанных чернил — Windows

1. Войдите в окно драйвера принтера.
2. Нажмите **EPSON Status Monitor 3** на вкладке **Сервис**, а затем выберите **Подробнее**.

Примечание:

Если утилита **EPSON Status Monitor 3** отключена, нажмите **Расширенные параметры** во вкладке **Сервис**, после чего выберите **Включить EPSON Status Monitor 3**.

Проверка состояния оставшихся чернил и емкости для отработанных чернил — Mac OS

1. Выберите **Системные настройки** в меню  > **Принтеры и сканеры** (или **Печать и сканирование**, **Печать и факс**), а затем выберите принтер.
2. Нажмите **Параметры и принадлежности** > **Утилита** > **Открыть утилиту принтера**.
3. Нажмите **EPSON Status Monitor**.

Коды Контейнер с чернилами

Компания Epson рекомендует использовать только оригинальные контейнеры с чернилами Epson. Компания Epson не может гарантировать качество и надежность неоригинальных чернил. Использование неоригинальных чернил может привести к повреждению принтера, на которое не распространяются гарантийные обязательства компании Epson, и в некоторых ситуациях может вызвать непредсказуемое поведение принтера. При использовании неоригинальных чернил сведения о них могут не отображаться.

Ниже приведены коды оригинальных контейнеры с чернилами Epson.

Примечание:

- Коды Контейнер с чернилами могут различаться в зависимости от местоположения. Чтобы получить актуальные сведения о кодах в вашем регионе, свяжитесь со службой поддержки компании Epson.
- Не во всех регионах доступны все виды контейнеры с чернилами.

Для Европы

Размер	Black (Черный)	Cyan (Голубой)	Magenta (Пурпурный)	Yellow (Желтый)
XXL	T9461	—	—	—
XL	T9451	T9452	T9453	T9454
L	T9441	T9442	T9443	T9444

Для получения сведений о ресурсе контейнер с чернилами Epson посетите следующий веб-сайт.

<http://www.epson.eu/pageyield>

Для Австралии и Новой Зеландии

Black (Черный)	Cyan (Голубой)	Magenta (Пурпурный)	Yellow (Желтый)
902XXL	902XL	902XL	902XL
902XL	902	902	902
902			

Для Азии

Black (Черный)	Cyan (Голубой)	Magenta (Пурпурный)	Yellow (Желтый)
T9501	T9492	T9493	T9494
T9491	T9482	T9483	T9484
T9481			

Меры предосторожности при работе с Контейнер с чернилами

Ознакомьтесь со следующими инструкциями и прочтите *Важные правила техники безопасности* (печатное руководство) перед заменой контейнера с чернилами.

Меры предосторожности при работе

- ❑ контейнеры с чернилами следует хранить при комнатной температуре и не допускать попадания на них прямых солнечных лучей.
- ❑ Компания Epson рекомендует использовать контейнер с чернилами до даты, указанной на упаковке.
- ❑ Для обеспечения оптимального качества печати храните упаковки с контейнер с чернилами дном вниз.
- ❑ Перед использованием контейнер с чернилами, принесенных из холодного места, их необходимо выдержать в помещении с комнатной температурой в течение как минимум 12 часов.
- ❑ Запрещается касаться частей, показанных на иллюстрации. Это может привести к нарушению нормальной работы принтера.

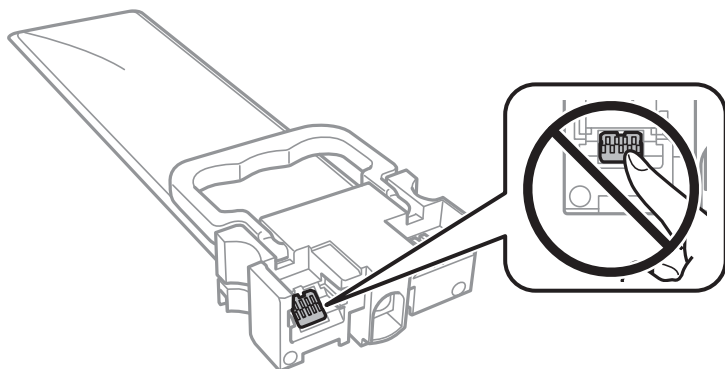

- ❑ Установите все контейнеры с чернилами, в противном случае печать будет невозможна.
- ❑ Не выключайте принтер во время заправки чернил. Если заправка чернил не завершена, печать может быть невозможна.
- ❑ Не оставляйте принтер с извлеченными контейнерами с чернилами. В противном случае чернила, оставшиеся в дюзах печатающей головки, высохнут, и дальнейшая печать будет невозможна.
- ❑ Если необходимо временно извлечь контейнер с чернилами, следите, чтобы в область подачи чернил не попали грязь и пыль. Храните контейнер с чернилами в тех же условиях, что и сам принтер. Так как чернила удерживаются от выливания из картриджа специальным клапаном отверстия для подачи чернил, использовать собственные крышки или пробки не требуется.
- ❑ Вокруг отверстия для подачи чернил на извлеченных контейнерах с чернилами могут оставаться чернила, поэтому будьте осторожны, чтобы при извлечении контейнера с чернилами не запачкать окружающие предметы.
- ❑ В устройстве используются контейнер с чернилами, оснащенные микросхемой. Эта микросхема отслеживает, например, точное количество чернил, израсходованных каждым контейнером с чернилами. Это означает, что, даже если контейнер с чернилами был извлечен из принтера до того, как в нем закончились чернила, можно будет снова установить контейнер с чернилами и продолжить использовать его.

Замена Контейнеры с чернилами и других расходных материалов

- ❑ Когда принтер предупреждает о необходимости замены контейнер с чернилами, для обеспечения качества печати и предохранения печатающей головки в контейнер с чернилами остается некоторое резервное количество чернил. Приведенные данные по ресурсу картриджей не включают в себя этот резерв.
- ❑ контейнеры с чернилами могут содержать переработанные материалы, однако это не влияет на работу и производительность принтера.
- ❑ Характеристики и внешний вид контейнер с чернилами могут быть изменены без предварительного уведомления в целях усовершенствования.
- ❑ Не разбирайте и не переделывайте контейнер с чернилами во избежание нарушения нормального процесса печати.
- ❑ Не роняйте контейнер с чернилами и не стучите им по твердым предметам, поскольку при этом чернила могут вытечь.
- ❑ Нельзя использовать для замены контейнеры с чернилами, входящие в комплект поставки принтера.
- ❑ Указанные объемы зависят от печатаемых изображений, используемого типа бумаги, частоты печати и таких условий окружающей среды, как температура.

Расход чернил

- ❑ Для обеспечения оптимальной производительности печатающей головки во время технического обслуживания, например при очистке печатающей головки, потребляется некоторое количество чернил из всех блоков подачи. Некоторое количество чернил также может потребляться при включении принтера.
- ❑ При печати в черно-белом режиме или печати в оттенках серого, в зависимости от типа бумаги и настроек качества печати, могут использоваться цветные чернила. Это происходит потому, что для создания черного цвета используются цветные чернила.
- ❑ Чернила в контейнеры с чернилами, поставляемых с принтером, частично используются во время первоначальной настройки. Для обеспечения высокого качества отпечатков печатающая головка устройства будет полностью заправлена чернилами. Заправка выполняется один раз и требует некоторого количества чернил, поэтому ресурс этих контейнеры с чернилами окажется несколько ниже по сравнению со следующими контейнеры с чернилами.
- ❑ Для сохранения оптимального качества печати контейнер с чернилами следует использовать в течение двух лет с момента установки.

Замена Контейнеры с чернилами

Если отображается сообщение с запросом о замене контейнеры с чернилами, выберите **Как Можно** и просмотрите анимацию на панели управления, чтобы узнать, как заменить контейнеры с чернилами.

Соответствующая информация

➔ [«Меры предосторожности при работе с Контейнер с чернилами» на стр. 178](#)

Код емкости для отработанных чернил

Компания Epson рекомендует использовать только оригинальные контейнеры для отработанных чернил Epson.

Замена Контейнеры с чернилами и других расходных материалов

Ниже приведен код для оригинальной емкости для отработанных чернил Epson.

T6716

Меры предосторожности при замене емкости для отработанных чернил

Перед заменой емкости для отработанных чернил ознакомьтесь со следующими инструкциями и прочтите *Важные правила техники безопасности* (печатное руководство).

- Не касайтесь зеленой микросхемы на боку контейнера для отработанных чернил. Это может привести к нарушению нормальной работы принтера.
- Не наклоняйте контейнер для отработанных чернил, пока он не помещен в пластиковый пакет, поскольку из контейнера могут пролиться чернила.
- Не допускайте попадания прямых солнечных лучей на контейнер для отработанных чернил.
- Не заменяйте контейнер для отработанных чернил во время печати, поскольку могут вытечь чернила.
- Не используйте повторно извлеченный контейнер для отработанных чернил, который не использовался в течение продолжительного времени. Чернила в вынутом контейнере засыхают, и контейнер больше не сможет принимать отработанные чернила.

Замена контейнера для отработанных чернил

В некоторых циклах печати в контейнере для отработанных чернил скапливается небольшой объем лишних чернил. Во избежание вытекания чернил при заполнении контейнера для отработанных чернил принтер прерывает печать. Частота и необходимость данных действий зависит от количества печатаемых страниц, типа печатаемого материала и количества циклов очистки, проводимых принтером.

При отображении сообщения с запросом замены контейнера для отработанных чернил просмотрите анимированные инструкции на панели управления. Необходимость замены контейнера не означает прекращения работы принтера в соответствии с техническими условиями. Гарантия Epson не распространяется на затраты, связанные с данной заменой. Этот компонент обслуживается пользователем самостоятельно.

Примечание:

Если контейнер заполнен полностью, печать будет невозможна до замены контейнера, поскольку чернила могут вытечь. При этом функции, не связанные с печатью, будут доступны.

Соответствующая информация

➔ [«Меры предосторожности при замене емкости для отработанных чернил» на стр. 180](#)

Временная печать черными чернилами

Когда цветные чернила закончились, а черные еще остаются, вы можете воспользоваться следующими настройками, чтобы временно продолжать печать только черными чернилами.

- Тип бумаги: Простая бумага, Конверты
- Цвет: **Оттенки серого**

Замена Контейнеры с чернилами и других расходных материалов

- EPSON Status Monitor 3: включен (только для Windows)

Поскольку данная функция доступна лишь в течение примерно пяти дней, рекомендуется заменить контейнер с чернилами как можно быстрее.

Примечание:

- Если утилита *EPSON Status Monitor 3* отключена, откройте драйвер печати, щелкните *Расширенные параметры* на вкладке *Сервис* и выберите **Включить EPSON Status Monitor 3**.
- Доступный период изменяется в зависимости от условий использования.

Временная печать черными чернилами: панель управления

1. При отображении сообщения с запросом на замену контейнеры с чернилами нажмите **Далее**.
Отображается сообщение, оповещающее о том, что вы можете временно печатать с использованием черных чернил.
2. Прочтите сообщение, затем выберите **Далее**.
3. Если необходимо печатать в монохромном режиме, выберите **Нет, напом. позже**.
Текущее задание отменяется.
4. Теперь можно скопировать оригиналы или напечатать полученные факсы на обычной бумаге в монохромном режиме. На главном экране выберите функцию, которую необходимо использовать.

Замена Контейнеры с чернилами и других расходных материалов

Временная печать черными чернилами — Windows

1. Если появляется изображенное ниже окно, отмените печать.

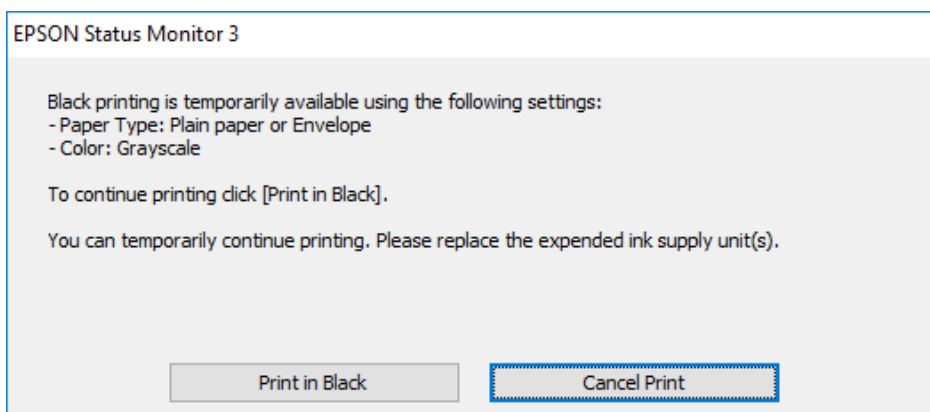
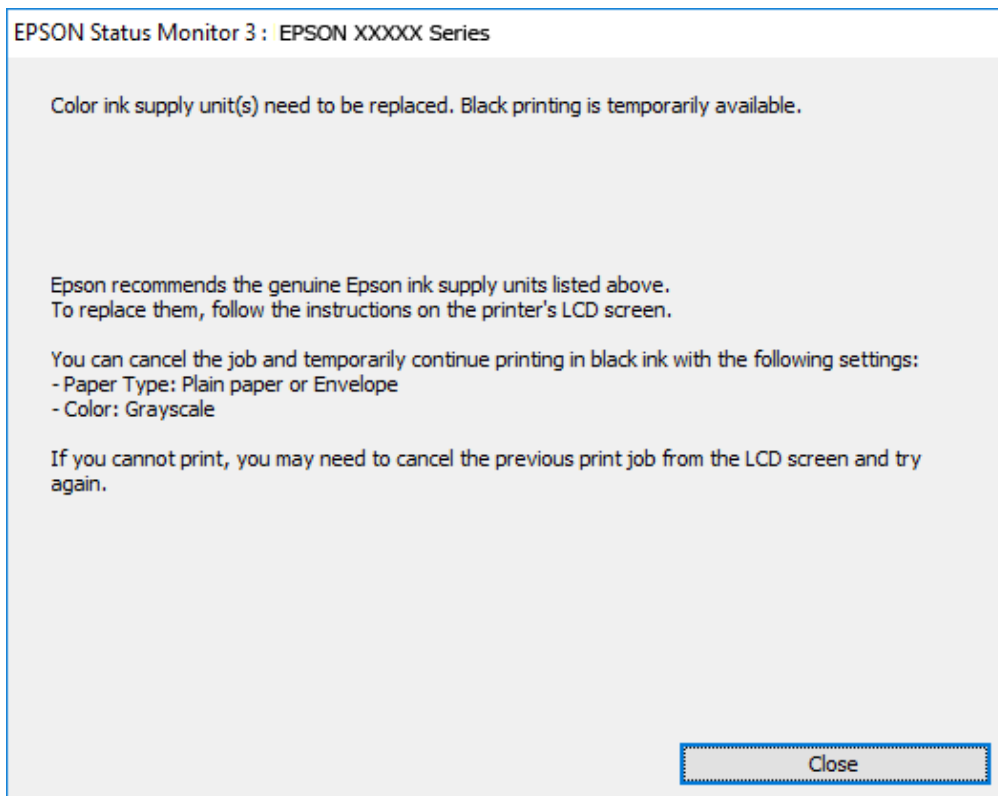

Примечание:

Если печать невозможно отменить с компьютера, отмените ее с помощью панели управления принтера.

2. Войдите в окно драйвера принтера.
3. Выберите **Простая бумага** или **Конверты** в качестве параметра **Тип бумаги** на вкладке **Главное**.
4. Выберите **Оттенки серого**.
5. При необходимости можно настроить другие элементы на вкладках **Главное** и **Дополнительные настройки**, после чего нажать **ОК**.

Замена Контейнеры с чернилами и других расходных материалов

6. Нажмите **Печать**.
7. Щелкните **Печать в черном цвете** в появившемся окне.

Временная печать черными чернилами — Mac OS

Примечание:

*Чтобы использовать эту функцию при печати по сети, подключитесь в режиме **Bonjour**.*

1. Щелкните значок принтера в **Dock**.
2. Отмените задание.

Примечание:

Если печать невозможно отменить с компьютера, отмените ее с помощью панели управления принтера.

3. Выберите **Системные настройки** в меню  > **Принтеры и сканеры** (или **Печать и сканирование, Печать и факс**), а затем выберите принтер. Щелкните **Параметры и принадлежности** > **Параметры** (или **Драйвер**).
4. Выберите **Включить** для параметра **Временно разрешить печать в черном цвете**.
5. Откройте диалоговое окно печати.
6. Во всплывающем меню выберите **Настройки печати**.
7. Выберите **Простая бумага** или **Конверты** в качестве параметра **Тип носителя**.
8. Выберите **Оттенки серого**.
9. При необходимости задайте другие параметры.
10. Нажмите **Печать**.

Экономия черных чернил при низком уровне чернил этого цвета (только для Windows)

Если заканчиваются черные чернила, но при этом остается достаточно цветных чернил, можно смешивать цветные чернила для создания черного. Можно продолжить печать, подготавливая на замену контейнер с чернилами.

Эта функция доступна только при установке следующих настроек в драйвере принтера.

- Тип бумаги: **Простая бумага**
- Качество: **Стандартный**
- EPSON Status Monitor 3: включен

Замена Контейнеры с чернилами и других расходных материалов

Примечание:

- Если утилита **EPSON Status Monitor 3** отключена, откройте драйвер печати, щелкните **Расширенные параметры** на вкладке **Сервис** и выберите **Включить EPSON Status Monitor 3**.
- Составной черный немного отличается от чистого черного. Кроме того, снижается скорость печати.
- Чтобы обеспечить качество печати, также расходуются черные чернила.

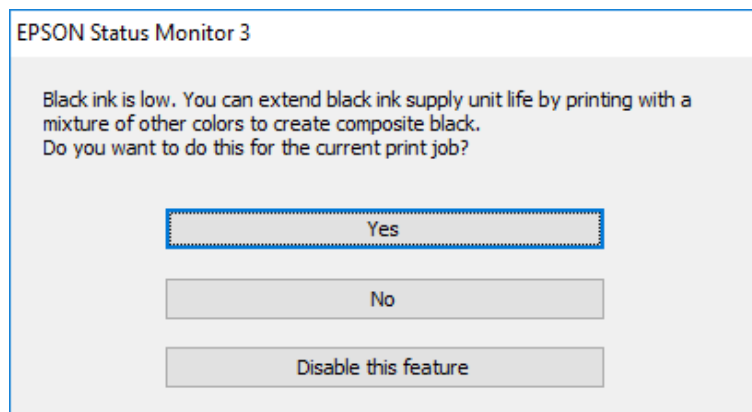

Параметры	Описание
Да	Выберите для создания черного цвета путем смешения цветных чернил. Это окно отображается при следующей печати аналогичного задания.
Нет	Выберите, чтобы продолжить с использованием оставшихся черных чернил. Это окно отображается при следующей печати аналогичного задания.
Сделать недоступной данную возможность	Выберите, чтобы продолжить с использованием оставшихся черных чернил. Это окно не отображается, пока не будет заменен черный контейнер с чернилами и в нем снова не будут подходить к концу чернила.

Техническое обслуживание принтера

Проверка и прочистка печатающей головки

При забитых дюзах отпечатки становятся бледными, появляются отчетливые полосы или неправильные цвета. При снижении качества печати необходимо воспользоваться функцией проверки дюз и проверить, не забиты ли дюзы. Если дюзы забиты, необходимо прочистить печатающую головку. Проверку дюз и прочистку головки можно провести с панели управления или компьютера.

**Важно:**

- Не открывайте лоток контейнер с чернилами и не выключайте принтер во время очистки головки. Если очистка головки не будет завершена, принтер может перестать печатать.
- Поскольку при очистке печатающей головки используется определенное количество чернил, выполняйте процедуру очистки только в случае ухудшения качества печати.
- При низком уровне чернил очистка печатающей головки будет невозможна. Сначала замените контейнер с чернилами.
- Если после четвертой проверки дюз и прочистки головки качество печати не улучшилось, следует подождать не менее шести часов, ничего не печатая, а затем еще раз проверить дюзы и прочистить головку. Рекомендуется выключить принтер. Если качество печати не улучшится, обратитесь в службу поддержки Epson.
- Во избежание высыхания печатающей головки не отключайте принтер от сети при включенном питании.

Проверка и прочистка печатающей головки: панель управления

1. Загрузите простую бумагу размера А4 в кассета для бумаги 1.
2. Выберите **Настр.** на начальном экране.
3. Выберите **Обслуживан. > Пров. дюз печат. гол.**
4. Следуйте инструкциям на экране, чтобы распечатать шаблон проверки дюз.

Техническое обслуживание принтера

5. Просмотрите распечатанный шаблон. Если на отпечатке видны разорванные линии или отсутствуют некоторые сегменты, как показано на шаблоне NG, то дюзы печатающей головки могут быть забиты. Перейдите к следующему шагу. Если на отпечатке нет разорванных линий и отсутствующих сегментов, как показано на шаблоне ОК, то дюзы печатающей головки не забиты. Нажмите , чтобы закрыть окно проверки дюз.

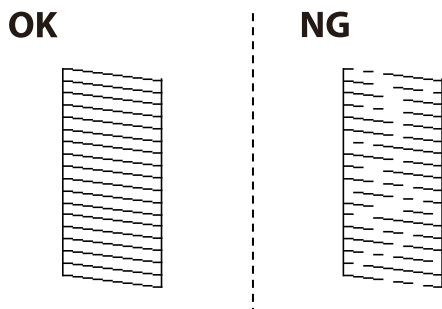

6. Нажмите  и следуйте инструкциям на экране, чтобы прочистить печатающую головку.
7. После завершения прочистки повторно напечатайте шаблон калибровки дюз. Повторяйте процедуру прочистки головки и печати шаблона, пока не будут печататься все линии.

Соответствующая информация

- ➔ [«Загрузка бумаги в Кассета для бумаги» на стр. 32](#)

Проверка и прочистка печатающей головки — Windows

1. Загрузите простую бумагу размера А4 в кассета для бумаги 1.
2. Войдите в окно драйвера принтера.
3. Нажмите на **Проверка дюз** на вкладке **Сервис**.
4. Следуйте инструкциям на экране.

Соответствующая информация

- ➔ [«Загрузка бумаги в Кассета для бумаги» на стр. 32](#)
- ➔ [«Доступ к драйверу принтера» на стр. 65](#)

Проверка и прочистка печатающей головки: Mac OS

1. Загрузите простую бумагу размера А4 в кассета для бумаги 1.
2. Выберите **Системные настройки** в меню  > **Принтеры и сканеры** (или **Печать и сканирование, Печать и факс**), а затем выберите принтер.
3. Нажмите **Параметры и принадлежности** > **Утилита** > **Открыть утилиту принтера**.
4. Нажмите **Проверка дюз**.

5. Следуйте инструкциям на экране.

Соответствующая информация

➔ [«Загрузка бумаги в Кассета для бумаги» на стр. 32](#)

Калибровка печатающей головки

Если вы заметили несовпадение вертикальных линий или размытые изображения, выровняйте печатную головку.

Калибровка печатающей головки: панель управления

1. Загрузите простую бумагу размера А4 в кассета для бумаги 1.
2. Выберите **Настр.** на начальном экране.
3. Выберите **Обслуживан. > Калиб. печат. головки.**
4. Выберите один из пунктов меню калибровки.
 - Гранич. линия Вырав.:** выберите этот параметр, если вертикальные линии выглядят смещенными.
 - Выравнив. по гориз.:** выберите этот вариант, если через равные промежутки видны горизонтальные полосы.
5. Следуйте инструкциям на экране, чтобы распечатать шаблон калибровки.

Техническое обслуживание принтера

6. Следуйте инструкциям на экране, чтобы откалибровать печатающую головку.

- Гранич. линия Вырав.: в каждой группе найдите и выберите номер шаблона, в котором нет разрывов.

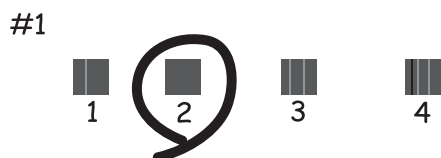

Найдите и выберите номер шаблона, вертикальная линия на котором выровнена лучше всего.

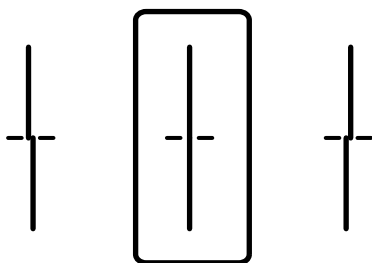

- Выравнив. по гориз.: найдите и выберите номер шаблона с наименьшим количеством разрывов и наложений.

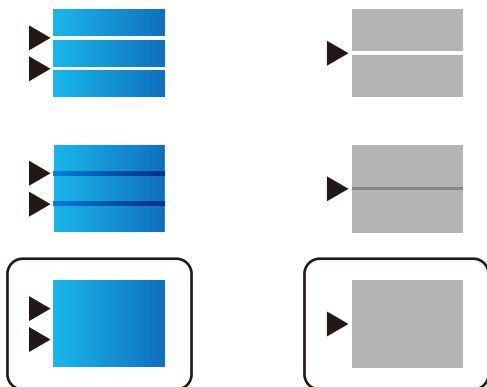

Соответствующая информация

➔ [«Загрузка бумаги в Кассета для бумаги» на стр. 32](#)

Очистка бумагопроводящего тракта от чернильных пятен

Если отпечатки получаются смазанными или потертыми, очистите внутренний ролик.

Техническое обслуживание принтера

! **Важно:**

Для очистки внутренней части принтера запрещается использовать санитарно-гигиеническую бумагу типа бумажных салфеток. Волокна могут забить дюзы печатающей головки.

1. Загрузите бумагу А4 в источник бумаги, который необходимо очистить.
2. Выберите **Настр.** на начальном экране.
3. Выберите **Обслуживан.** > **Очистка напр. бумаги.**
4. Выберите источник бумаги и следуйте инструкциям на экране для прочистки бумагопроводящего тракта.

Примечание:

Повторяйте данную процедуру, пока на бумаге не перестанут появляться следы чернил. Если распечатки по-прежнему смазываются, очистите другие источники бумаги.

Соответствующая информация

➔ [«Загрузка бумаги в Кассета для бумаги» на стр. 32](#)

Очистка устройства АПД

Если копии или отсканированные изображения при подаче из устройства АПД искажены или оригиналы не подаются, почистите это устройство.

! **Важно:**

Для очистки принтера запрещается использовать спиртосодержащие жидкости и растворители. Эти химические продукты могут повредить принтер.

1. Откройте крышку устройства АПД.

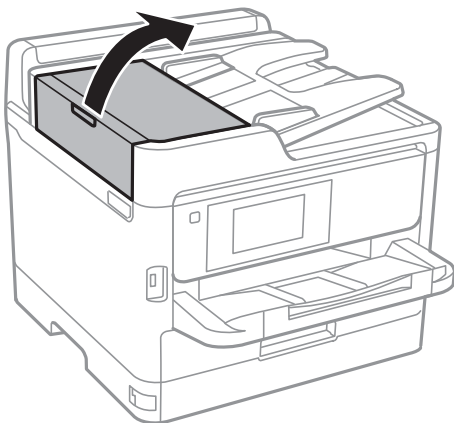

Техническое обслуживание принтера

2. Для очистки ролика и внутренней поверхности устройства АПД необходимо использовать мягкую влажную ткань.

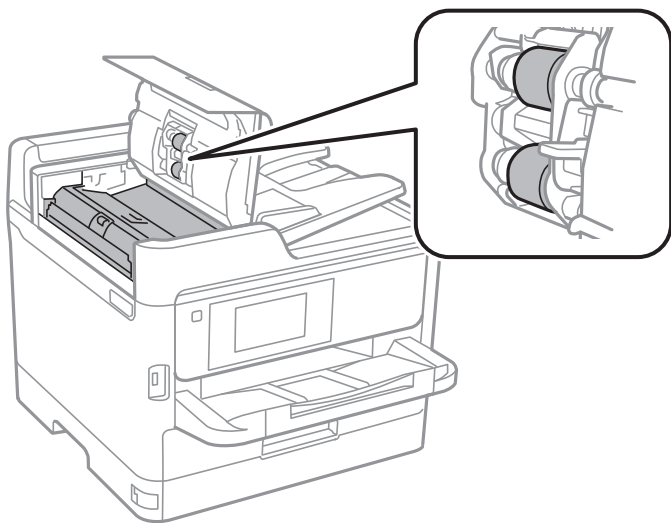

! **Важно:**

- Использование сухой ткани может повредить поверхность ролика.
- Используйте устройство АПД только после полного высыхания ролика.

3. Поднимите крышку сканера.

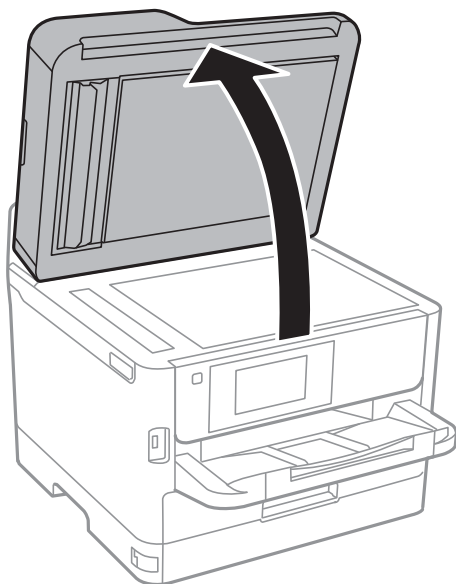

Техническое обслуживание принтера

4. Очистите ту часть, которая показана на иллюстрации.

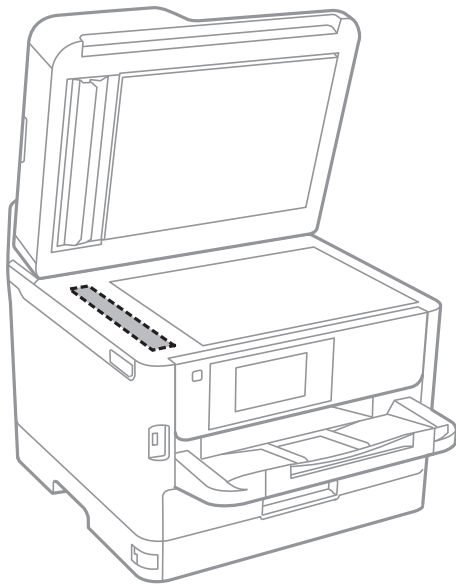

Важно:

- Если стеклянная поверхность загрязнена жиром или другим трудно очищаемым веществом, рекомендуется воспользоваться небольшим количеством моющей жидкости для стекла и мягкой тканью. Вытрите всю оставшуюся жидкость.
- Не нажимайте на стеклянную поверхность слишком сильно.
- Необходимо обратить особое внимание на то, чтобы не поцарапать и не повредить стекло. Поврежденная стеклянная поверхность может снизить качество сканирования.

Очистка Стекло сканера

Если на копиях или отсканированных изображениях появились потертости, произведите очистку стекло сканера.



Предостережение:

При закрытии и открытии крышки сканера будьте особенно осторожны, чтобы не прищемить руку или пальцы. В противном случае можно получить травму.



Важно:

Для очистки принтера запрещается использовать спиртосодержащие жидкости и растворители. Эти химические продукты могут повредить принтер.

Техническое обслуживание принтера

1. Поднимите крышку сканера.

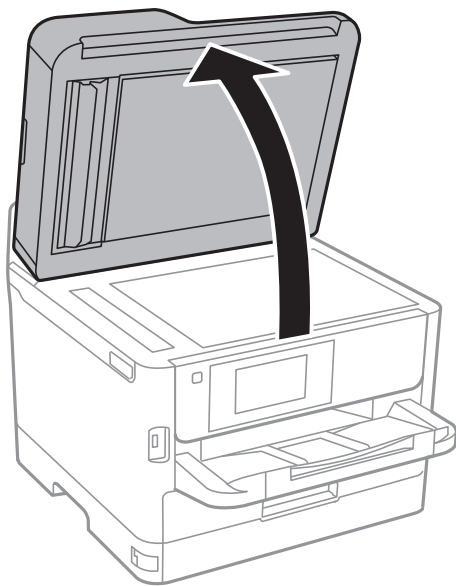

2. Для очистки поверхности стекло сканера необходимо использовать мягкую, сухую, чистую ткань.



Важно:

- ❑ Если стеклянная поверхность загрязнена жиром или другим трудноудаляемым материалом, для его удаления рекомендуется воспользоваться небольшим количеством моющей жидкости для стекла и мягкой тканью. Вытрите всю оставшуюся жидкость.
- ❑ Не нажимайте на стеклянную поверхность слишком сильно.
- ❑ Необходимо обратить особое внимание на то, чтобы не поцарапать и не повредить стекло. Поврежденная стеклянная поверхность может снизить качество сканирования.

Сведения о сетевых службах и программном обеспечении

В этом разделе представлены сетевые службы и программные продукты, доступные для вашего принтера на веб-сайте Epson или входящем в комплект поставки диске программного обеспечения.

Приложение для настройки операций принтера (Web Config)

Web Config — это приложение, которое работает в веб-браузере, например Internet Explorer и Safari, на компьютере или интеллектуальном устройстве. Можно просмотреть состояние принтера или изменить параметры сетевой службы и принтера. Чтобы использовать Web Config, подключите принтер и компьютер или устройство к одной сети.

Поддерживаются следующие браузеры.

ОС	Браузер
Windows XP SP3 или более поздняя версия	Internet Explorer 8 или более поздняя версия, Firefox *, Chrome *
Mac OS X v10.6.8 или более поздняя версия	Safari *, Firefox *, Chrome *
iOS *	Safari *
Android 2.3 или более поздняя версия	Браузер по умолчанию
Chrome OS *	Браузер по умолчанию

* Используйте самую новую версию.

Выполнение веб-конфигурации в веб-браузере

1. Проверьте IP-адрес принтера.

Коснитесь сетевого значка на главном экране принтера, затем коснитесь главного экрана принтера и выберите активный метод подключения для подтверждения IP-адреса принтера.

Примечание:

Можно также проверить IP-адрес, напечатав отчет о сетевых подключениях.

2. Запустите браузер на компьютере или интеллектуальном устройстве и введите IP-адрес принтера.

Формат:

IPv4: http://IP-адрес принтера/

IPv6: http://[IP-адрес принтера]/

Примеры:

IPv4: http://192.168.100.201/

Сведения о сетевых службах и программном обеспечении

IPv6: [http://\[2001:db8::1000:1\]/](http://[2001:db8::1000:1]/)

Примечание:

Используя интеллектуальное устройство, также можно запустить Web Config с экрана техобслуживания приложения Epson iPrint.

Соответствующая информация

- ➔ [«Использование Epson iPrint» на стр. 102](#)
- ➔ [«Настройки сети» на стр. 58](#)

Запуск Web Config в Windows

При подключении компьютера к принтеру через WSD выполните приведенные ниже действия, чтобы запустить Web Config.

1. Откройте страницу устройств и принтеров в Windows.
 - Windows 10/Windows Server 2016
Щелкните правой кнопкой мыши на кнопке «Пуск» или нажмите и удерживайте ее, после чего выберите **Панель управления > Просмотр устройств и принтеров** в разделе **Оборудование и звук**.
 - Windows 8.1/Windows 8/Windows Server 2012 R2/Windows Server 2012
Выберите **Рабочий стол > Настройки > Панель управления > Просмотр устройств и принтеров** в разделе **Оборудование и звук** (или **Оборудование**).
 - Windows 7/Windows Server 2008 R2
Нажмите кнопку «Пуск», выберите **Панель управления > Просмотр устройств и принтеров** в разделе **Оборудование и звук**.
 - Windows Vista/Windows Server 2008
Нажмите кнопку «Пуск», выберите **Панель управления > Принтеры** в разделе **Оборудование и звук**.
2. Нажмите правой кнопкой мыши на значок принтера и выберите **Свойства**.
3. Выберите вкладку **Веб-служба** и щелкните URL-адрес.

Запуск Web Config в Mac OS

1. Выберите **Системные настройки** в меню  > **Принтеры и сканеры** (или **Печать и сканирование, Печать и факс**), а затем выберите принтер.
2. Щелкните **Параметры и принадлежности > Показать веб-страницу принтера**.

Приложение для сканирования документов и изображений (Epson Scan 2)

Epson Scan 2 — это приложение для управления сканированием. Позволяет настраивать размер, разрешение, яркость, контраст и качество сканируемого изображения. Вы также можете запустить Epson

Сведения о сетевых службах и программном обеспечении

Scan 2 из приложения для сканирования, поддерживающего TWAIN. Подробности см. в справке приложения.

Запуск в Windows

Примечание:

В операционных системах Windows Server убедитесь, что установлен компонент **Возможности рабочего стола**.

- Windows 10/Windows Server 2016

Нажмите кнопку «Пуск» и выберите **EPSON > Epson Scan 2**.

- Windows 8.1/Windows 8/Windows Server 2012 R2/Windows Server 2012

С помощью кнопки «Поиск» введите название приложения, после чего нажмите на отображенный значок.

- Windows 7/Windows Vista/Windows XP/Windows Server 2008 R2/Windows Server 2008/Windows Server 2003 R2/Windows Server 2003

Нажмите кнопку «Пуск», выберите **Все программы** или **Программы > EPSON > Epson Scan 2 > Epson Scan 2**.

Запуск в Mac OS

Примечание:

Epson Scan 2 не поддерживает функцию быстрого переключения пользователей Mac OS. Выключить быстрое переключение пользователей.

Нажмите **Перейти > Приложения > Epson Software > Epson Scan 2**.

Соответствующая информация

- ➔ [«Сканирование с помощью Epson Scan 2» на стр. 136](#)
- ➔ [«Установка последних версий приложений» на стр. 199](#)

Добавление сетевого сканера

Перед использованием Epson Scan 2 необходимо добавить сетевой сканер.

1. Запустите программное обеспечение, затем щелкните **Добавить** на экране **Настройки сканера**.

Примечание:

- Если пункт **Добавить** затенен, щелкните **Включить изменение**.
- Если отображается главный экран Epson Scan 2, подключение к сканеру уже выполнено. Если необходимо подключиться к другой сети, выберите **Сканер > Настройки**, чтобы открыть экран **Настройки сканера**.

2. Добавьте сетевой сканер. Введите следующие элементы и нажмите **Добавить**.

- Модель:** выберите сканер, к которому необходимо подключиться.
- Имя:** введите имя сканера, не превышающее 32 символа.
- Поиск сети:** если компьютер и сканер находятся в одной сети, отображается IP-адрес. Если он не отображается, нажмите кнопку . Если он все равно не отображается, выберите **&Ручной ввод адреса** и введите IP-адрес вручную.

3. Выберите сканер на экране **Настройки сканера**, затем нажмите **ОК**.

Приложение для настройки сканирования с компьютера (Document Capture Pro)

Document Capture Pro^{*} — это приложение, позволяющее настраивать параметры для отсканированных изображений, отправленных с принтера на компьютер по сети.

После проверки сканированного изображения можно настроить на компьютере различные параметры сканирования, например формат сохранения файла, где можно сохранять отсканированное изображение и назначение переадресации. Дополнительные сведения по использованию этого приложения см. в разделе Document Capture Pro.

* Названия предназначены для Windows. Для Mac OS названием является Document Capture. Для Windows Server названием является Document Capture Pro Server.

Запуск в Windows

- Windows 10/Windows Server 2016

Нажмите кнопку «Пуск» и выберите **Epson Software > Document Capture Pro**.

- Windows 8.1/Windows 8/Windows Server 2012 R2/Windows Server 2012

С помощью кнопки «Поиск» введите название приложения, после чего нажмите на отображенный значок.

- Windows 7/Windows Vista/Windows XP/Windows Server 2008 R2/Windows Server 2008/Windows Server 2003 R2/Windows Server 2003

Нажмите кнопку «Пуск», выберите **Все программы** или **Программы > Epson Software > Document Capture Pro**.

Запуск в Mac OS

Нажмите **Перейти > Приложения > Epson Software > Document Capture**.

Соответствующая информация

- ➔ [«Сканирование с использованием настроек, зарегистрированных на компьютере \(Document Capture Pro\)» на стр. 126](#)
- ➔ [«Установка последних версий приложений» на стр. 199](#)

Приложение для настройки обработки и отправки факсов (FAX Utility)

FAX Utility — это приложение, позволяющее настроить различные параметры для отправки факсов с компьютера. Можно создать или изменить список контактов, предназначенный для отправки факса, настроить сохранение принятых факсов в формате PDF на компьютер и т. д. Подробности см. в справке приложения.

Сведения о сетевых службах и программном обеспечении

Примечание:

- Операционные системы Windows Server не поддерживаются.*
- Перед установкой FAX Utility убедитесь, что вы установили драйвер печати для этого принтера; это не относится к драйверу печати PostScript или универсальному драйверу печати Epson.*

Запуск в Windows

- Windows 10

Нажмите кнопку «Пуск» и выберите **Epson Software > FAX Utility**.

- Windows 8.1/Windows 8

С помощью кнопки «Поиск» введите название приложения, после чего нажмите на отображенный значок.

- Windows 7/Windows Vista/Windows XP

Нажмите кнопку «Пуск», выберите **Все программы (или Программы) > Epson Software > FAX Utility**.

Запуск в Mac OS

Выберите **System Preferences** в меню  > **Принтеры и сканеры (или Печать и сканирование, Печать и факс)**, а затем выберите принтер (ФАКС). Нажмите **Параметры и принадлежности > Утилита > Открыть утилиту принтера**.

Соответствующая информация

- ➔ [«Получение факсов на компьютере» на стр. 172](#)
- ➔ [«Установка последних версий приложений» на стр. 199](#)

Приложение для отправки факсов (драйвер PC-FAX)

Драйвер PC-FAX — это приложение, позволяющее отправлять документ, созданный в отдельном приложении, в виде факса напрямую с компьютера. Драйвер PC-FAX устанавливается во время установки утилиты FAX. Подробности см. в справке приложения.

Примечание:

- Операционные системы Windows Server не поддерживаются.*
- Драйвер работает по-разному в зависимости от приложения, использованного для создания документа. Подробности см. в справке приложения.*

Доступ с Windows

В приложении выберите **Печать** или **Параметры печати** в меню **Файл**. Выберите свой принтер (ФАКС), после чего нажмите на **Параметры** или **Свойства**.

Доступ с Mac OS

В приложении выберите **Печать** в меню **Файл**. Выберите свой принтер (ФАКС) как параметр **Принтер**, после чего выберите в раскрывающемся меню **Настройки факса** или **Настройки получателя**.

Соответствующая информация

- ➔ «Отправка факса с компьютера» на стр. 168
- ➔ «Приложение для настройки обработки и отправки факсов (FAX Utility)» на стр. 196

Приложение для печати веб-страниц (E-Web Print)

E-Web Print — это приложение, позволяющее легко распечатывать веб-страницы с использованием различных макетов. Подробности см. в справке по приложению. Открыть справку можно из меню **E-Web Print** на панели задач **E-Web Print**.

Примечание:

- Операционные системы Windows Server не поддерживаются.*
- Информацию о поддерживаемых браузерах и последней версии приложения можно найти на сайте загрузки приложения.*

Запуск

После установки E-Web Print он отображается в браузере. Нажмите **Печать** или **Фрагмент**.

Инструменты обновления программного обеспечения (Software Updater)

EPSON Software Updater — это приложение, которое производит поиск обновлений или нового программного обеспечения в Интернете, а также выполняет их установку. Вы также можете обновить руководство по принтеру.

Примечание:

Операционные системы Windows Server не поддерживаются.

Метод установки

Установите Software Updater с входящего в комплект диска с программным обеспечением или загрузите актуальную версию с веб-сайта Epson.

<http://www.epson.com>

Запуск в Windows

- Windows 10

Нажмите кнопку «Пуск» и выберите **Epson Software > EPSON Software Updater**.

- Windows 8.1/Windows 8

С помощью кнопки «Поиск» введите название приложения, после чего нажмите на отображенный значок.

- Windows 7/Windows Vista/Windows XP

Нажмите кнопку «Пуск», выберите **Все программы (или Программы) > Epson Software > EPSON Software Updater**.

Сведения о сетевых службах и программном обеспечении

Примечание:

Можно также запустить EPSON Software Updater, щелкнув значок принтера на панели задач на рабочем столе, а затем выбрать **Обновление программного обеспечения**.

Запуск в Mac OS

Нажмите **Перейти > Приложения > Epson Software > EPSON Software Updater**.

Установка последних версий приложений

Примечание:

При повторной установке приложения необходимо сначала удалить его.

1. Убедитесь, что принтер и компьютер подключены друг к другу и у принтера есть доступ к Интернету.
2. Запустите EPSON Software Updater.

Ниже приведен снимок экрана в ОС Windows.

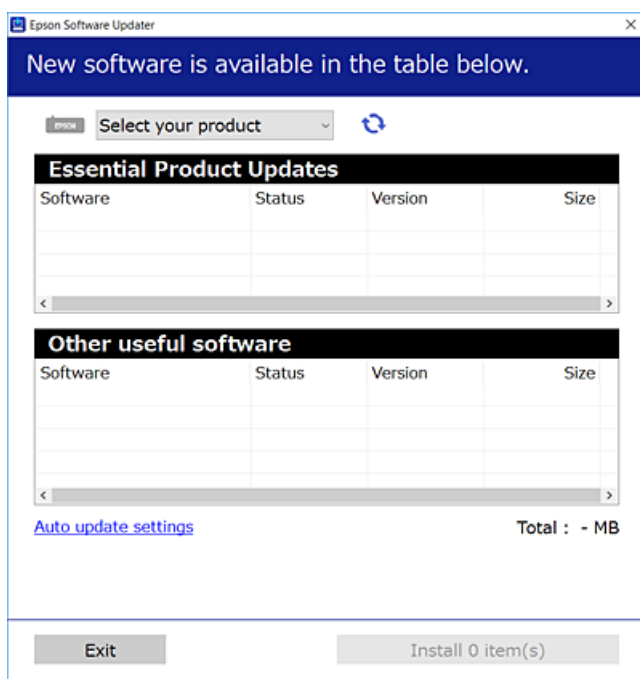

3. В ОС Windows выберите ваш принтер, затем щелкните значок , чтобы проверить наличие доступных приложений.
4. Выберите элементы, которые необходимо установить или обновить, затем нажмите кнопку «Установить» в правом нижнем углу экрана.



Важно:

Не выключайте и не отключайте принтер от сети до тех пор, пока не завершится обновление. В противном случае принтер может перестать работать.

Сведения о сетевых службах и программном обеспечении

Примечание:

- ❑ Последние версии приложений можно загрузить на веб-сайте Epson.
<http://www.epson.com>
- ❑ Пользователи операционных систем Windows Server не могут воспользоваться ПО Epson Software Updater. Загрузите последние версии приложений на веб-сайте Epson.
- ❑ Document Capture Pro не может быть установлен из Epson Software Updater. Установите его со следующего веб-сайта:
<http://support.epson.net/> (за пределами Европы).
http://assets.epson-europe.com/gb/en/document_capture_pro/index.html (Европа).

Соответствующая информация

- ➔ «Инструменты обновления программного обеспечения (Software Updater)» на стр. 198

Установка драйвера принтера PostScript

Установка драйвера PostScript Printer с помощью USB-интерфейса: Windows

1. Отключите все антивирусные приложения.
2. Вставьте этот диск в компьютер и загрузите файл Driver/PostScript/eppsnt.inf.

Примечание:

Если компьютер не имеет CD/DVD-привода, загрузите драйвер с сайта поддержки Epson.

<http://www.epson.eu/Support> (Европа).

<http://support.epson.net/> (за пределами Европы)

3. Подключите принтер к компьютеру с помощью USB-кабеля и включите принтер.

Примечание:

Для Windows Vista/Windows XP: когда появится экран **Найдено новое оборудование**, нажмите **Повторить запрос позже**.

4. Добавление принтера.
 - ❑ Windows 10/Windows Server 2016
Щелкните правой кнопкой мыши на кнопке «Пуск» или нажмите и удерживайте ее, после чего выберите **Панель управления > Просмотр устройств и принтеров** в разделе **Оборудование и звук**, затем щелкните **Добавить принтер**.
 - ❑ Windows 8.1/Windows 8/Windows Server 2012 R2/Windows Server 2012
Выберите **Рабочий стол > Настройки > Панель управления > Просмотр устройств и принтеров в Оборудование и звук** и нажмите **Добавить принтер**.
 - ❑ Windows 7/Windows Server 2008 R2
Нажмите кнопку «Пуск», выберите **Панель управления > Просмотр устройств и принтеров в Оборудование и звук** и нажмите **Добавить принтер**.

Сведения о сетевых службах и программном обеспечении

- Windows Vista/Windows Server 2008
Нажмите кнопку «Пуск», выберите **Панель управления > Принтеры в Оборудование и звук** и нажмите **Добавить принтер**.
 - Windows XP/Windows Server 2003 R2/Windows Server 2003
Нажмите кнопку «Пуск», выберите **Панель управления > Принтеры и другое оборудование > Принтеры и факсы > Добавить принтер** и нажмите **Далее**.
5. Добавление локального принтера.
- Windows 10/Windows 8.1/Windows 8/Windows Server 2012 R2/Windows Server 2012
Нажмите **Нужный принтер отсутствует в списке**, выберите **Добавить локальный или сетевой принтер с параметрами, заданными вручную**, затем нажмите **Далее**.
 - Windows 7/Windows Vista/Windows Server 2008 R2/Windows Server 2008
Щелкните **Добавить локальный принтер**.
 - Windows XP/Windows Server 2003 R2/Windows Server 2003
Выберите **Локальный принтер, подсоединенный к компьютеру**, снимите флажок **Автоматическое определение и установка принтера Plug and Play** и нажмите **Далее**.
6. Выберите **Использовать существующий порт**, выберите **USB001 (порт виртуального принтера для USB)** и нажмите **Далее**.
7. Нажмите **Установить с диска**, укажите файл `eppsnt.inf`, который находится на диске с программным обеспечением или был загружен вами с веб-сайта, и нажмите **ОК**.
8. Выберите свой принтер, после чего нажмите **Далее**.
9. Следуйте инструкциям на экране в процессе дальнейшей установки.

Установка драйвера PostScript Printer с помощью сетевого интерфейса: Windows

1. Отключите все антивирусные приложения.
2. Вставьте этот диск в компьютер и скопируйте с него файл `Driver/PostScript/eppsnt.inf`.
Примечание:
Если у компьютера нет дисковода для CD/DVD, загрузите драйвер с сайта поддержки Epson.
<http://www.epson.eu/Support> (Европа).
<http://support.epson.net/> (за пределами Европы).
3. Добавление принтера.
 - Windows 10/Windows Server 2016
Щелкните правой кнопкой мыши кнопку «Пуск» или нажмите и удерживайте ее, после чего выберите **Панель управления > Просмотр устройств и принтеров** в разделе **Оборудование и звук**, затем щелкните **Добавить принтер**.
 - Windows 8.1/Windows 8/Windows Server 2012 R2/Windows Server 2012
Выберите **Рабочий стол > Настройки > Панель управления > Просмотр устройств и принтеров в Оборудование и звук** и нажмите **Добавить принтер**.

Сведения о сетевых службах и программном обеспечении

- Windows 7/Windows Server 2008 R2
Нажмите кнопку «Пуск», выберите **Панель управления > Просмотр устройств и принтеров в Оборудование и звук** и нажмите **Добавить принтер**.
 - Windows Vista/Windows Server 2008
Нажмите кнопку «Пуск», выберите **Панель управления > Принтеры в Оборудование и звук** и нажмите **Добавить принтер**.
 - Windows XP/Windows Server 2003 R2/Windows Server 2003
Нажмите кнопку «Пуск», выберите **Панель управления > Принтеры и другое оборудование > Принтеры и факсы > Добавить принтер** и нажмите **Далее**.
4. Добавление локального принтера.
- Windows 10/Windows 8.1/Windows 8/Windows Server 2012 R2/Windows Server 2012
Нажмите **Нужный принтер отсутствует в списке**, выберите **Добавить локальный или сетевой принтер с параметрами, заданными вручную**, затем нажмите **Далее**.
 - Windows 7/Windows Vista/Windows Server 2008 R2/Windows Server 2008
Щелкните **Добавить локальный принтер**.
 - Windows XP/Windows Server 2003 R2/Windows Server 2003
Выберите **Локальный принтер, подсоединенный к компьютеру**, снимите флажок **Автоматическое определение и установка принтера Plug and Play** и нажмите **Далее**.
5. Выберите **Создать новый порт**, затем выберите **Стандартный порт TCP/IP** и нажмите **Далее**.
- Примечание:**
Для Windows XP/Windows Server 2003 R2/Windows Server 2003: когда появится экран **Мастер добавления стандартного порта TCP/IP принтера**, нажмите **Далее**.
6. Введите IP-адрес принтера и нажмите **Далее**.
- Примечание:**
- Нажмите значок **сети** на главном экране принтера и выберите активный метод подключения, чтобы подтвердить IP-адрес принтера.
 - Для Windows XP/Windows Server 2003 R2/Windows Server 2003: когда появится экран **Мастер добавления стандартного порта TCP/IP принтера**, нажмите **Готово**.
7. Нажмите **Установить с диска**, укажите файл `epsnt.inf`, который находится на диске с программным обеспечением или был загружен вами с веб-сайта, и нажмите **ОК**.
8. Выберите свой принтер, после чего нажмите **Далее**.
9. Для завершения установки следуйте инструкциям на экране.

Установка драйвера принтера PostScript: Mac OS

Загрузите драйвер принтера с веб-сайта поддержки Epson и установите его.

<http://www.epson.eu/Support> (Европа).

<http://support.epson.net/> (за пределами Европы).

При установке драйвера принтера необходимо знать IP-адрес принтера.

Сведения о сетевых службах и программном обеспечении

Нажмите значок сети на главном экране принтера и выберите активный метод подключения, чтобы подтвердить IP-адрес принтера.

Добавление драйвера принтера (только для Mac OS)

1. Выберите **Системные настройки** из меню  > **Принтеры и сканеры** (или **Печать и сканирование, Печать и факс**).
2. Нажмите + и выберите **Добавить другой принтер или сканер**.
3. Выберите свой принтер, после чего нажмите **Добавить**.

Примечание:

- Если принтер отсутствует в списке, проверьте, включен ли он и правильно ли подключен к компьютеру.
- Для соединения по USB, IP или Bonjour вручную установите дополнительную кассету для бумаги после добавления драйвера принтера.

Установка универсального драйвера принтера Epson (только для Windows)

Драйвер принтера Epson представляет собой универсальный PCL6-совместимый драйвер принтера. После установки драйвера принтера* можно выполнить печать с любого принтера Epson, поддерживающего этот драйвер принтера.

* Так как это общий драйвер принтера, функции печати ограничены по сравнению с драйвером принтера, предназначенным специально для этого принтера.

Подключите принтер к той же сети, к которой подключен компьютер, затем выполните приведенную ниже процедуру для установки драйвера печати.

1. Загрузите исполняемый файл драйвера с веб-сайта технической поддержки Epson.
<http://www.epson.eu/Support> (только Европа)
<http://support.epson.net/>
2. Дважды щелкните исполняемый файл.
3. Следуйте инструкциям на экране в процессе дальнейшей установки.

Примечание:

При использовании компьютера Windows и невозможности загрузить драйвер с веб-сайта установите их с диска программного обеспечения, который поставляется вместе с принтером. Получите доступ к *Driver \Universal*.

Удаление приложений

Выполните вход на компьютер в качестве администратора. Если компьютер запросит пароль, введите его.

Удаление приложений — Windows

1. Нажмите кнопку , чтобы выключить принтер.
2. Завершите все работающие приложения.
3. Откройте **Панель управления**.
 - Windows 10/Windows Server 2016
Щелкните правой кнопкой мыши на кнопке «Пуск» или нажмите и удерживайте ее, после чего выберите **Панель управления**.
 - Windows 8.1/Windows 8/Windows Server 2012 R2/Windows Server 2012
Выберите **Рабочий стол > Настройки > Панель управления**.
 - Windows 7/Windows Vista/Windows XP/Windows Server 2008 R2/Windows Server 2008/Windows Server 2003 R2/Windows Server 2003
Нажмите кнопку «Пуск» и выберите **Панель управления**.
4. Откройте **Удаление программы** (или **Установка и удаление программ**).
 - Windows 10/Windows 8.1/Windows 8/Windows 7/Windows Vista/Windows Server 2016/Windows Server 2012 R2/Windows Server 2012/Windows Server 2008 R2/Windows Server 2008
Выберите **Удаление программы** в **Программы**.
 - Windows XP/Windows Server 2003 R2/Windows Server 2003
Нажмите на **Установка и удаление программ**.
5. Выберите приложение, которое нужно удалить.
Невозможно установить драйвер принтера при наличии заданий печати. Удалите или дождитесь печати заданий, прежде чем приступить к удалению.
6. Удаление приложений.
 - Windows 10/Windows 8.1/Windows 8/Windows 7/Windows Vista/Windows Server 2016/Windows Server 2012 R2/Windows Server 2012/Windows Server 2008 R2/Windows Server 2008
Нажмите **Удалить/изменить** или **Удалить**.
 - Windows XP/Windows Server 2003 R2/Windows Server 2003
Нажмите **Заменить/удалить** или **Удалить**.

Примечание:
При появлении окна **Управление учетными записями пользователей** нажмите **Продолжить**.
7. Следуйте инструкциям на экране.

Удаление приложений — Mac OS

1. Загрузите Uninstaller при помощи EPSON Software Updater.
Программу удаления Uninstaller достаточно загрузить один раз, при следующем удалении приложения повторная загрузка не требуется.
2. Нажмите кнопку , чтобы выключить принтер.

Сведения о сетевых службах и программном обеспечении

3. Для удаления драйвера принтера или драйвера PC-FAX выберите **Системные настройки** в меню  > **Принтеры и сканеры** (или **Печать и сканирование**, **Печать и факс**), а затем удалите принтер из списка доступных принтеров.
4. Завершите все работающие приложения.
5. Нажмите **Перейти** > **Приложения** > **Epson Software** > **Uninstaller**.
6. Выберите приложение, которое необходимо удалить, и нажмите **Удалить**.

**Важно:**

Приложение Uninstaller удаляет все драйверы для струйных принтеров Epson на компьютере. Если используется несколько струйных принтеров Epson, а драйвера нужно удалить только для некоторых из них, удалите все драйвера, а затем установите нужные заново.

Примечание:

Если приложение, которое необходимо удалить, невозможно найти в списке, значит, его невозможно удалить при помощи Uninstaller. В таком случае необходимо выбрать **Перейти** > **Приложения** > **Epson Software**, выбрать приложение для удаления и перетащить его на значок корзины.

Печать с помощью сетевой службы

С помощью службы Epson Connect, доступной в Интернете, можно печатать с вашего смартфона, планшета или ноутбука когда угодно и практически откуда угодно. Чтобы воспользоваться этой службой, необходимо зарегистрировать пользователя и принтер в Epson Connect.

В Интернете доступны следующие функции.

 Email Print

При отправке сообщения эл. почты с вложениями, такими как документы или изображения, на адрес эл. почты, назначенный принтеру, можно напечатать это сообщение эл. почты и вложения из удаленных мест, например на принтере дома или в офисе.

 Epson iPrint

Это приложение предназначается для iOS и Android и позволяет печатать или сканировать со смартфона или планшета. Вы можете печатать документы, изображения и веб-сайты, отправляя их непосредственно на принтер или в ту же беспроводную локальную сеть.

 Scan to Cloud

Это приложение позволяет отправлять на другой принтер отсканированные данные, которые необходимо напечатать. Можно также отправлять отсканированные данные в доступные облачные службы.

 Remote Print Driver

Это общий драйвер, поддерживаемый драйвером удаленной печати. При печати с использованием принтера в удаленном месте можно выполнять печать, меняя принтер в окне обычных приложений.

Подробности см. на веб-портале Epson Connect.

<https://www.epsonconnect.com/>

<http://www.epsonconnect.eu> (только Европа)

Сведения о сетевых службах и программном обеспечении

Соответствующая информация

➔ [«Использование Epson iPrint» на стр. 102](#)

Устранение неполадок



Проверка состояния принтера

Сообщения на ЖК-дисплее

Если на ЖК-дисплее отображается сообщение об ошибке, то для ее устранения необходимо следовать инструкциям на экране или решениям, представленным ниже.

Сообщения об ошибках	Решения
Ошибка принтера. Выкл. и снова вкл. питание. Подробнее см. в док-ции.	<ul style="list-style-type: none"> <input type="checkbox"/> Уберите из принтера и кассета для бумаги бумагу или защитные материалы. Если после выключения и повторного включения принтера на экране все еще остается сообщение об ошибке, свяжитесь со службой поддержки компании Epson. <input type="checkbox"/> При отображении следующих кодов ошибок убедитесь, что количество листов во всех источниках бумаги не превышает максимально допустимое. 000181, 000184
Ошибка принтера. Для получения более подробной информации см. документацию. Функции, не связанные с печатью, доступны.	Возможно, принтер поврежден. Обратитесь с просьбой о ремонте в службу поддержки Epson или авторизованный сервисный центр Epson. При этом функции, не связанные с печатью, например сканирование, будут доступны.
Ошибка принтера. Подробные сведения см. в документации.	Возможно, принтер поврежден. Обратитесь с просьбой о ремонте в службу поддержки Epson или авторизованный сервисный центр Epson.
В XX закончилась бумага. Загрузите бумагу. Размер бумаги: XX/ Тип бумаги: XX	Загрузите бумагу и вставьте кассета для бумаги до упора.
Установлено слишком много кассет для бумаг. Отключите питание и удалите дополнительные элементы. Подробная информация представлена в документации.	Можно установить не более одной дополнительной кассеты для бумаги. Дополнительные кассеты сверх этого числа нужно снять, выполнив действия по установке в обратном порядке.
Установлены неподдерживаемые кассеты для бумаги. Отключите питание и извлеките кассеты. Подробные сведения см. в документации.	Установлены несовместимые дополнительные кассеты для бумаги. Извлеките их, выполнив процедуру установки в обратном порядке.
Не удается выполнить печать, т.к. XX неисправен. Можно выполнить печать с другой кассеты для бумаги.	Выключите и снова включите питание и повторно вставьте кассета для бумаги. Если сообщение об ошибке не исчезает, обратитесь с просьбой о ремонте в службу поддержки Epson или авторизованный сервисный центр Epson.
Необходимо заменить Контейнер с Чернилами.	Когда принтер сообщает о необходимости замены блока подачи чернил, в блоке подачи чернил остается некоторый резервный запас чернил. Это необходимо для обеспечения наивысшего качества печати и защиты печатающей головки. Замените контейнеры с чернилами на новые.

Устранение неполадок

Сообщения об ошибках	Решения
Для Автомат. отображ. настройки бумаги уст. Выкл. Некот.функции могут быть недоступны. Подробные сведения см. в документации.	Если параметр Автомат. отображ. настройки бумаги отключен, нельзя использовать функцию AirPrint.
Нет гудка.	<p>Проблему можно устранить, выбрав Настр. > Общие параметры > Настройки факса > Основ. настройки > Тип линии и нажав PBX. Если телефонная система требует код внешнего доступа для выхода на внешнюю линию, выберите режим PBX и задайте этот код. При вводе внешнего номера факса вместо самого кода доступа нужно использовать символ #. Это повышает надежность подключения.</p> <p>Если сообщение об ошибке все еще отображается, отключите параметр Обнаружение гудка. Обратите внимание: при отключении этой функции первая цифра в номере факса может исчезнуть, при этом факс будет отправлен на неправильный номер.</p>
Не удал. прин. факсы, т.к. емк. пам. факса заполн. Для просм. подр. инф. косн. Job/Status внизу домашний экран.	<p>Полученные факсы могут накапливаться без обработки по следующим причинам.</p> <ul style="list-style-type: none"> <input type="checkbox"/> Невозможность печати из-за ошибки принтера. Сбросьте ошибку принтера. Чтобы ознакомиться с подробностями и способами устранения ошибки, нажмите кнопку , после чего выберите Состояние принтера. <input type="checkbox"/> Невозможность сохранения данных на компьютере или устройстве памяти. Чтобы проверить, сохранены ли полученные факсы, нажмите кнопку  и выберите Сост. задания. Чтобы сохранить полученные факсы, включите компьютер или подсоедините к принтеру запоминающее устройство.
Недопустимое сочетание IP-адреса и маски подсети. Подробные сведения см. в документации.	Обратитесь к администратору принтера.
Для использования облачных служб обновите корневой сертификат.	Обратитесь к администратору принтера.
Проверьте правильность настроек порта принтера (таких как IP-адрес) или драйвера принтера по компьютеру.	<p>В меню Принтер убедитесь в выборе правильного порта (Свойства > Порт).</p> <p>Выберите USBXXX для соединения через USB или EpsonNet Print Port для соединения по сети.</p>
Проверьте правильность параметров порта и драйвера принтера на компьютере. Подробные сведения см. в документации.	
Recovery Mode	Обратитесь к администратору принтера.

Соответствующая информация

- ➔ «Обращение в службу технической поддержки Epson» на стр. 277
- ➔ «Инструменты обновления программного обеспечения (Software Updater)» на стр. 198
- ➔ «Установка последних версий приложений» на стр. 199

Устранение неполадок

Код ошибки в меню состояния

Если задание выполняется с ошибкой, необходимо посмотреть код ошибки, отображаемый в истории для каждого задания. Посмотреть код ошибки можно, нажав кнопку  и выбрав пункт **Сост. задания**. В приведенной ниже таблице описаны ошибки и способы их исправления.

Код	Ошибка	Решение
001	Устройство выключилось из-за сбоя питания.	—
101	Память переполнена.	<p>Чтобы уменьшить объем задания печати, попробуйте сделать следующее.</p> <ul style="list-style-type: none"> <input type="checkbox"/> Снизьте качество печати и разрешение. <input type="checkbox"/> Измените настройки формата. <input type="checkbox"/> Уменьшите количество изображений, букв или шрифтов, используемых в задании печати.
102	Не удалось выполнить печать по копиям из-за недостаточного объема памяти.	<ul style="list-style-type: none"> <input type="checkbox"/> Выберите Настр. > Общие параметры > Администрир. системы > Очист. внутр. память > PDL Шрифт, Макрос и удалите загруженные шрифты и макросы. <input type="checkbox"/> Чтобы уменьшить объем задания печати, попробуйте сделать следующее. Если эти способы вам не подходят, попробуйте печатать по одной копии за раз. <ul style="list-style-type: none"> <input type="checkbox"/> Снизьте качество печати и разрешение. <input type="checkbox"/> Измените настройки формата. <input type="checkbox"/> Уменьшите количество изображений, букв или шрифтов, используемых в задании печати.
103	Качество печати было снижено из-за недостаточного объема памяти.	<p>Чтобы не снижать качество печати, попробуйте уменьшить объем задания печати следующими способами.</p> <ul style="list-style-type: none"> <input type="checkbox"/> Измените настройки формата. <input type="checkbox"/> Уменьшите количество изображений, букв или шрифтов, используемых в задании печати.
104	Не удалось выполнить печать в обратном порядке из-за нехватки памяти.	<ul style="list-style-type: none"> <input type="checkbox"/> Выберите Настр. > Общие параметры > Администрир. системы > Очист. внутр. память > PDL Шрифт, Макрос и удалите загруженные шрифты и макросы. <input type="checkbox"/> Чтобы печатать в обратном порядке, попробуйте уменьшить объем задания печати следующими способами. <ul style="list-style-type: none"> <input type="checkbox"/> Снизьте качество печати и разрешение. <input type="checkbox"/> Измените настройки формата. <input type="checkbox"/> Уменьшите количество изображений, букв или шрифтов, используемых в задании печати.

Устранение неполадок

Код	Ошибка	Решение
106	Печать с компьютера невозможна из-за настроек доступа.	Обратитесь к администратору принтера.
107	Ошибка аутентификации пользователя. Задание было отменено.	<ul style="list-style-type: none"> <input type="checkbox"/> Убедитесь в правильности имени пользователя и пароля. <input type="checkbox"/> Выберите Настр. > Общие параметры > Администрир. системы > Настр. безопасности > Контроль доступа. Включите функцию ограничения возможностей пользователя и разрешите выполнение задания без информации о проверке подлинности.
108	Конфиденциальные данные задания были удалены при выключении принтера.	—
109	Принятый факс уже удален.	—
110	Задание напечатано только на одной стороне, так как загруженная бумага не подходит для двухсторонней печати.	Чтобы выполнить двухстороннюю печать, загрузите бумагу, которая подходит для такого типа печати.
111	Заканчивается доступная память.	<p>Чтобы уменьшить объем задания печати, попробуйте сделать следующее.</p> <ul style="list-style-type: none"> <input type="checkbox"/> Снизьте качество печати и разрешение. <input type="checkbox"/> Измените настройки формата. <input type="checkbox"/> Уменьшите количество изображений, букв или шрифтов, используемых в задании печати.
120	Не удается связаться с сервером, который подключен при помощи открытой платформы.	Убедитесь, что сервер и сеть работают правильно.
201	Память переполнена.	<ul style="list-style-type: none"> <input type="checkbox"/> Напечатайте принятые факсы из Сост. задания в Job/Status. <input type="checkbox"/> Удалите принятые факсы, сохраненные в папку входящих сообщений, из Сост. задания в Job/Status. <input type="checkbox"/> Если монохромный факс отправляется одному получателю, это можно сделать с помощью функции «Прямая отправка». <input type="checkbox"/> Разделите оригинал на две части или более, чтобы отправить его несколькими партиями.
202	Соединение было прервано аппаратом получателя.	Подождите немного и повторите попытку.
203	Устройство не может распознать тоновый сигнал для набора.	<ul style="list-style-type: none"> <input type="checkbox"/> Убедитесь, что телефонный кабель подключен верно, а телефонная линия работает. <input type="checkbox"/> Если принтер подключен к внутренней АТС или адаптеру терминала, измените значение параметра Тип линии на PBX. <input type="checkbox"/> Выберите Настр. > Общие параметры > Настройки факса > Основ. настройки > Обнаружение гудка и отключите режим ожидания тонового сигнала для набора.

Устранение неполадок

Код	Ошибка	Решение
204	Аппарат получателя занят.	Подождите немного и повторите попытку.
205	Аппарат получателя не отвечает.	Подождите немного и повторите попытку.
206	Телефонный кабель неправильно подсоединен к порту LINE и порту EXT. изделия.	Проверьте подсоединение кабеля к порту LINE и порту EXT. принтера.
207	Устройство не подключено к телефонной линии.	Подключите телефонный кабель к телефонной линии.
208	Факс не удалось отправить некоторым из указанных получателей.	Распечатайте отчет Журнал факсов или Последняя передача для предыдущих факсов из Отчет по факсам в меню факса, чтобы узнать адреса, на которые не удалось отправить факс. Если включен параметр Сохранение неотпр. данных , факс можно повторно отправить из Состояние задания в Job/Status .
301	Не хватает места для хранения данных на запоминающем устройстве.	<input type="checkbox"/> Увеличьте объем для хранения данных на запоминающем устройстве. <input type="checkbox"/> Уменьшите количество документов. <input type="checkbox"/> Уменьшите разрешение сканирования или увеличьте коэффициент сжатия, чтобы сократить размер отсканированного изображения.
302	Запоминающее устройство защищено от записи.	Отключите защиту от записи на запоминающем устройстве.
303	Папка для сохранения отсканированных изображений не создана.	Вставьте другое запоминающее устройство.
304	Запоминающее устройство извлечено.	Повторно вставьте запоминающее устройство.
305	Произошла ошибка при сохранении данных на запоминающее устройство.	Если доступ на внешнее устройство выполняется с компьютера, подождите некоторое время, затем повторите попытку.
306	Память переполнена.	Подождите завершения текущих заданий.
311	Произошла ошибка DNS.	<input type="checkbox"/> Выберите Настр. > Общие параметры > Настройки сети > Расширенные > TCP/IP и проверьте настройки DNS. <input type="checkbox"/> Проверьте настройки DNS для сервера, компьютера и точки доступа.
312	Произошла ошибка аутентификации.	Выберите Настр. > Общие параметры > Настройки сети > Расширенные > Сервер эл. почты > Настройки сервера и проверьте настройки сервера.

Устранение неполадок

Код	Ошибка	Решение
313	Произошла ошибка связи.	<ul style="list-style-type: none"> <input type="checkbox"/> Напечатайте отчет о сетевых подключениях и проверьте правильность подключения принтера к сети. <input type="checkbox"/> Выберите Настр. > Общие параметры > Настройки сети > Расширенные > Сервер эл. почты > Настройки сервера и проверьте настройки сервера электронной почты. Запустив процедуру проверки подключения, можно определить причину ошибки. <input type="checkbox"/> Заданный здесь метод аутентификации может отличаться от метода, используемого сервером электронной почты. Если для метода аутентификации установлено значение Выкл., то в настройках сервера электронной почты для метода аутентификации должно быть установлено значение «Нет».
314	Объем данных превышает максимальный размер для вложенных файлов.	<ul style="list-style-type: none"> <input type="checkbox"/> Увеличьте параметр Макс. разм. влож. в настройках сканирования. <input type="checkbox"/> Уменьшите разрешение сканирования или увеличьте коэффициент сжатия, чтобы сократить размер отсканированного изображения.
315	Память переполнена.	Повторите попытку после завершения текущих заданий.
321	Произошла ошибка DNS.	<ul style="list-style-type: none"> <input type="checkbox"/> Выберите Настр. > Общие параметры > Настройки сети > Расширенные > TCP/IP и проверьте настройки DNS. <input type="checkbox"/> Проверьте настройки DNS для сервера, компьютера и точки доступа.
322	Произошла ошибка аутентификации.	Проверьте настройки Местоположение .
323	Произошла ошибка связи.	<ul style="list-style-type: none"> <input type="checkbox"/> Проверьте настройки Местоположение. <input type="checkbox"/> Напечатайте отчет о сетевых подключениях и проверьте правильность подключения принтера к сети.
324	В указанной папке уже существует файл с таким именем.	<ul style="list-style-type: none"> <input type="checkbox"/> Удалите файл с таким именем. <input type="checkbox"/> Измените префикс имени файла в параметре Настройки файлов.
325 326	Недостаточно места для хранения данных в указанной папке.	<ul style="list-style-type: none"> <input type="checkbox"/> Увеличьте объем для хранения данных в указанной папке. <input type="checkbox"/> Уменьшите количество документов. <input type="checkbox"/> Уменьшите разрешение сканирования или увеличьте коэффициент сжатия, чтобы сократить размер отсканированного изображения.
327	Память переполнена.	Подождите завершения текущих заданий.

Устранение неполадок

Код	Ошибка	Решение
328	Место назначения указано неправильно или не существует.	Проверьте настройки Местоположение .
331	Произошла ошибка связи.	Напечатайте отчет о сетевых подключениях и проверьте правильность подключения принтера к сети.
332	Недостаточно места для сохранения отсканированных изображений в месте назначения.	Уменьшите количество документов.
333	Не удалось найти место назначения, так как данные о нем были выгружены на сервер до отправки отсканированного изображения.	Выберите место назначения еще раз.
334	Произошла ошибка при отправке отсканированного изображения.	—
341	Произошла ошибка связи.	<ul style="list-style-type: none"> <input type="checkbox"/> Проверьте соединение принтера с компьютером. Если используется подключение по сети, напечатайте отчет о сетевых подключениях и проверьте правильность подключения принтера к сети. <input type="checkbox"/> Проверьте, установлено ли на компьютере приложение Document Capture Pro. <input type="checkbox"/> Если устранить проблему не удастся, обратитесь к администратору принтера.
401	Не хватает места для хранения данных на запоминающем устройстве.	Увеличьте объем для хранения данных на запоминающем устройстве.
402	Запоминающее устройство защищено от записи.	Отключите защиту от записи на запоминающем устройстве.
404	Запоминающее устройство извлечено.	Повторно вставьте запоминающее устройство.
405	Произошла ошибка при сохранении данных на запоминающее устройство.	<ul style="list-style-type: none"> <input type="checkbox"/> Повторно вставьте запоминающее устройство. <input type="checkbox"/> Используйте другое запоминающее устройство, на котором создана нужная папка с помощью функции Созд. папку для сохр..
411	Произошла ошибка DNS.	<ul style="list-style-type: none"> <input type="checkbox"/> Выберите Настр. > Общие параметры > Настройки сети > Расширенные > TCP/IP и проверьте настройки DNS. <input type="checkbox"/> Проверьте настройки DNS для сервера, компьютера и точки доступа. <input type="checkbox"/> Если устранить проблему не удастся, обратитесь к администратору принтера.
412	Произошла ошибка аутентификации.	<p>Выберите Настр. > Общие параметры > Настройки сети > Расширенные > Сервер эл. почты > Настройки сервера и проверьте настройки сервера.</p> <p>Если устранить проблему не удастся, обратитесь к администратору принтера.</p>

Устранение неполадок

Код	Ошибка	Решение
413	Произошла ошибка связи.	<ul style="list-style-type: none"> <input type="checkbox"/> Выберите Настр. > Общие параметры > Настройки сети > Расширенные > Сервер эл. почты > Настройки сервера и проверьте настройки сервера электронной почты. Запустив процедуру проверки подключения, можно определить причину ошибки. <input type="checkbox"/> Заданный здесь метод аутентификации может отличаться от метода, используемого сервером электронной почты. Если для метода аутентификации установлено значение Выкл., то в настройках сервера электронной почты для метода аутентификации должно быть установлено значение «Нет». <input type="checkbox"/> Напечатайте отчет о сетевых подключениях и проверьте правильность подключения принтера к сети. <p>Если устранить проблему не удастся, обратитесь к администратору принтера.</p>
421	Произошла ошибка DNS.	<ul style="list-style-type: none"> <input type="checkbox"/> Выберите Настр. > Общие параметры > Настройки сети > Расширенные > TCP/IP и проверьте настройки DNS. <input type="checkbox"/> Проверьте настройки DNS для сервера, компьютера и точки доступа. <input type="checkbox"/> Если устранить проблему не удастся, обратитесь к администратору принтера.
422	Произошла ошибка аутентификации.	Выберите Настр. > Общие параметры > Настройки факса > Настройки приема > Наст. сохр./пересыл. и проверьте настройки папки, выбранной в параметре Описание .
423	Произошла ошибка связи.	<ul style="list-style-type: none"> <input type="checkbox"/> Напечатайте отчет о сетевых подключениях и проверьте правильность подключения принтера к сети. <input type="checkbox"/> Выберите Настр. > Общие параметры > Настройки факса > Настройки приема > Наст. сохр./пересыл. и проверьте настройки папки, выбранной в параметре Описание. <input type="checkbox"/> Если устранить проблему не удастся, обратитесь к администратору принтера.
425	Недостаточно места для хранения данных в папке назначения для переадресации.	Увеличьте объем для хранения данных в указанной папке для переадресации.
428	Место назначения указано неправильно или не существует.	Выберите Настр. > Общие параметры > Настройки факса > Настройки приема > Наст. сохр./пересыл. и проверьте настройки папки, выбранной в параметре Описание .

Соответствующая информация

➔ [«Настройки сети» на стр. 58](#)

Устранение неполадок

- ➔ «Печать с помощью сетевой службы» на стр. 205
- ➔ «Доступные форматы бумаги и емкость загрузки» на стр. 27
- ➔ «Не удается сохранить отсканированные изображения в общую папку» на стр. 239

Проверка состояния принтера: Windows

1. Войдите в окно драйвера принтера.
2. Нажмите **EPSON Status Monitor 3** на вкладке **Сервис**, а затем выберите **Подробнее**.
Вы можете проверить состояние принтера, уровни чернил и состояние ошибок.

Примечание:

Если утилита **EPSON Status Monitor 3** отключена, нажмите **Расширенные параметры** на вкладке **Сервис**, после чего выберите **Включить EPSON Status Monitor 3**.

Соответствующая информация

- ➔ «Доступ к драйверу принтера» на стр. 65

Проверка состояния принтера — Mac OS

1. Выберите **Системные настройки** в меню  > **Принтеры и сканеры** (или **Печать и сканирование**, **Печать и факс**), а затем выберите принтер.
2. Нажмите **Параметры и принадлежности** > **Утилита** > **Открыть утилиту принтера**.
3. Нажмите **EPSON Status Monitor**.
Можно проверить состояние принтера, уровни чернил и наличие ошибок.

Проверка состояния программного обеспечения

Проблему можно попытаться устранить, обновив программное обеспечение до самой последней версии. Чтобы проверить состояние программного обеспечения, используйте инструмент обновления программного обеспечения.

Соответствующая информация

- ➔ «Инструменты обновления программного обеспечения (Software Updater)» на стр. 198
- ➔ «Установка последних версий приложений» на стр. 199

Удаление застрявшей бумаги

Чтобы установить, где застряли листы и клочки бумаги, и удалить их, следуйте инструкциям на панели управления принтера. На ЖК-экране отображается анимация, которая показывает, как удалять замятую бумагу.

Устранение неполадок

Предостережение:



Никогда не прикасайтесь к кнопкам на панели управления, если ваши руки находятся внутри принтера. Если принтер начнет работать, это может привести к травме. Во избежание травмы не касайтесь выступающих частей.

Важно:

Аккуратно извлеките застрявшую бумагу. Применение силы при извлечении бумаги может повредить принтер.

Бумага подается неправильно

Выполните следующие проверки и предпримите соответствующие действия для устранения проблемы.

- Установите принтер на ровную поверхность и эксплуатируйте его в рекомендуемых условиях окружающей среды.
- Используйте бумагу, подходящую для этого принтера.
- Следуйте инструкциям по работе с бумагой.
- Не превышайте максимально допустимое количество листов, указанное для определенного формата бумаги. Не загружайте обычную бумагу выше значка  на направляющей. Не загружайте плотную бумагу (например, фотобумагу) выше значка  на направляющей.
- Убедитесь, что настройки размера и типа бумаги соответствуют фактическому размеру и типу бумаги, загруженной в принтер.
- Если часто возникают проблемы с подачей бумаги, подавайте бумагу из другого источника.

Соответствующая информация

- ➔ [«Требования к условиям окружающей среды» на стр. 260](#)
- ➔ [«Меры предосторожности при работе с бумагой» на стр. 31](#)
- ➔ [«Доступные форматы бумаги и емкость загрузки» на стр. 27](#)
- ➔ [«Список типов бумаги» на стр. 38](#)

Замятие бумаги

- Загрузите бумагу в правильной ориентации и придвиньте направляющие к краям стопки.
- Если было загружено несколько листов, загружайте по одному листу бумаги.

Соответствующая информация

- ➔ [«Удаление застрявшей бумаги» на стр. 215](#)
- ➔ [«Загрузка бумаги в Кассета для бумаги» на стр. 32](#)
- ➔ [«Загрузка бумаги в Подача бумаг задне часть» на стр. 34](#)

Бумага подается под углом

Загрузите бумагу в правильной ориентации и придвиньте направляющие к краям стопки.

Соответствующая информация

- ➔ [«Загрузка бумаги в Кассета для бумаги» на стр. 32](#)
- ➔ [«Загрузка бумаги в Подача бумаг задне часть» на стр. 34](#)

Одновременно подается несколько листов бумаги

Если в режиме ручной двухсторонней печати одновременно подается несколько листов, перед повторной загрузкой необходимо извлечь всю бумагу, ранее загруженную в принтер.

Бумага не подается из дополнительной кассеты для бумаги

Если была добавлена дополнительная кассета для бумаги, необходимо настроить соответствующие параметры в драйвере принтера.

Соответствующая информация

- ➔ [«Настройка дополнительной кассеты для бумаги в драйвере принтера: Windows» на стр. 269](#)
- ➔ [«Настройка дополнительной кассеты для бумаги в драйвере принтера — Mac OS» на стр. 269](#)

Сообщение об отсутствии бумаги

Если возникла ошибка отсутствия бумаги, хотя бумага загружена в подача бумаги сзади, загрузите бумагу по центру подача бумаги сзади еще раз.

Оригинал не входит в автоматический податчик

- Используйте оригиналы, поддерживаемые автоматическим податчиком.
- Загружайте оригиналы в правильном направлении и пододвиньте направляющие автоматического податчика к краю оригинала.
- Очистите внутреннюю часть автоматического податчика.

Устранение неполадок

- ❑ Запрещается загружать оригиналы выше значка треугольника на направляющей автоматического податчика.

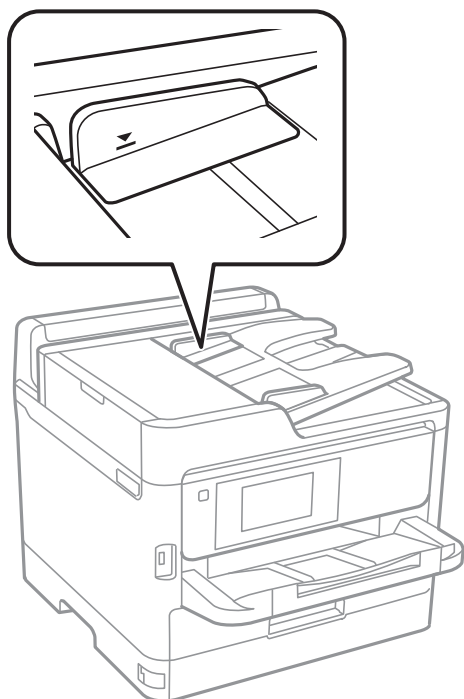

- ❑ Убедитесь, что значок АПД отображается в нижней части экрана. Если нет, снова разместите оригиналы.

Соответствующая информация



- ➔ [«Оригиналы, которые можно загружать в устройство АПД» на стр. 39](#)
- ➔ [«Размещение оригиналов в автоматическом податчике» на стр. 39](#)
- ➔ [«Очистка устройства АПД» на стр. 189](#)

Неполадки с питанием и панелью управления

Питание не включается

- ❑ Убедитесь, что шнур питания устройства подключен надежно.
- ❑ Удерживайте кнопку  более длительное время.

Питание не выключается

Зажмите кнопку  дольше. Если все еще не удастся отключить принтер, выньте шнур питания. Во избежание высыхания печатающей головки необходимо опять включить принтер, после чего выключить его нажатием кнопки .

Устранение неполадок

Автоматическое отключение питания

- Выберите **Настр. > Общие параметры > Основ. настройки > Настройки выкл.**, а затем отключите настройки **Выключение при простое** и **Выключение при отключении**.
- Выберите **Настр. > Общие параметры > Основ. настройки**, а затем отключите настройки **Таймер выключения**.

Примечание:

В устройстве может применяться функция **Настройки выкл.** или **Таймер выключения**, в зависимости от места приобретения.

ЖК-дисплей гаснет

Принтер находится в режиме ожидания. Для возврата ЖК-дисплея в прежнее состояние нажмите на экран.

Сенсорный экран не реагирует

- Если вы приклеили защитную пленку на сенсорный экран, он может перестать реагировать.
- Выключите принтер, затем протрите экран мягкой сухой тканью. Если экран загрязнен, он может не реагировать.

Невозможно использовать панель управления

Если включена функция ограничения возможностей пользователей, для выполнения печати требуется ввести идентификатор пользователя и пароль. Если вы не знаете пароля, обратитесь к администратору принтера.

Невозможно выполнить печать с компьютера

Проверка соединения (USB)

- Надежно подключите кабель USB к принтеру и компьютеру.
- Если используется USB-концентратор, попробуйте подключить принтер напрямую к компьютеру.
- Если кабель USB не распознается, попробуйте подсоединить его к другому разъему или замените кабель.

Устранение неполадок

- ❑ Если принтер не печатает при подключении по USB, попробуйте сделать следующее.

Отключите кабель USB от компьютера. Щелкните правой кнопкой мыши значок принтера, отображаемый на компьютере, и выберите **Извлечь устройство**. Затем подключите кабель USB к компьютеру и напечатайте тестовую страницу.

Сбросьте соединение USB, следуя приведенным в этом руководстве инструкциям по изменению способа подключения к компьютеру. Подробную информацию см. по следующей ссылке.

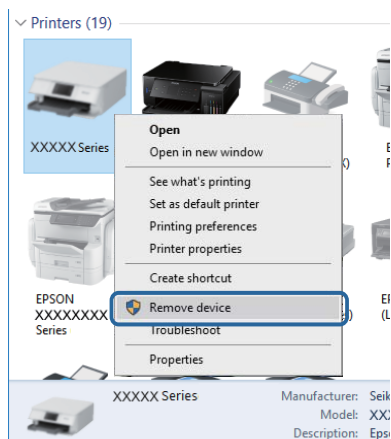

Проверка соединения (сеть)

- ❑ Выберите **Настр. > Общие параметры > Настройки сети > Проверка подключения к сети**, после чего распечатайте отчет о сетевом соединении. Если отчет говорит об отсутствии сетевого подключения, просмотрите подробные данные о сетевом подключении и обратитесь к администратору.
- ❑ Если устранить проблему не удастся, обратитесь к администратору принтера.

Проверка программного обеспечения и данных

- ❑ Удостоверьтесь, что установлен оригинальный драйвер печати Epson. Если оригинальный драйвер печати Epson не установлен, то набор доступных функций будет ограничен. Рекомендуем использовать оригинальный драйвер печати Epson. Подробную информацию см. по следующей ссылке.
- ❑ При печати большого по объему изображения компьютеру может не хватить памяти. Напечатайте это изображение с более низким разрешением или в меньшем размере.

Соответствующая информация

- ➔ [«Проверка наличия оригинальных драйверов принтера Epson» на стр. 220](#)

Проверка наличия оригинальных драйверов принтера Epson

Чтобы проверить, установлен ли на компьютере оригинальный драйвер принтера Epson, используйте один из следующих способов.

Windows

Выберите **Панель управления > Просмотр устройств и принтеров (Принтеры, Принтеры и факсы)**. Чтобы открыть окно свойств сервера печати, выполните следующее.

Устранение неполадок

- ❑ Windows 10/Windows 8.1/Windows 8/Windows 7/Windows Server 2016/Windows Server 2012 R2/Windows Server 2012/Windows Server 2008 R2

Щелкните значок принтера и выберите **Свойства сервера печати** в верхней части окна.

- ❑ Windows Vista/Windows Server 2008

Щелкните правой кнопкой мыши папку **Принтеры** и выберите **Запуск от имени администратора > Свойства сервера**.

- ❑ Windows XP/Windows Server 2003 R2/Windows Server 2003

В меню **Файл** выберите **Свойства сервера**.

Выберите вкладку **Драйвер**. Если название вашего принтера отображается в списке, то на компьютере установлен оригинальный драйвер принтера Epson.

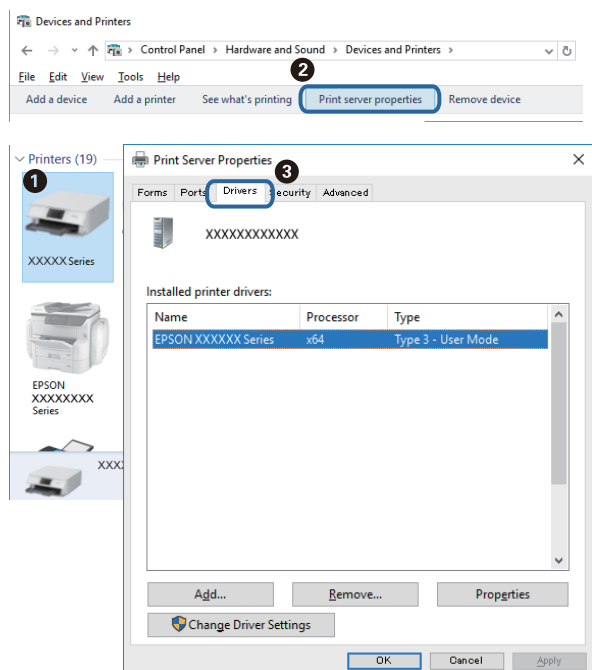

Устранение неполадок

Mac OS

Выберите **Системные настройки** в меню  > **Принтеры и сканеры** (или **Печать и сканирование**, **Печать и факс**), а затем выберите принтер. Щелкните **Параметры и принадлежности**. Если в окне видны вкладки **Параметры** и **Утилита**, на компьютере установлен оригинальный драйвер принтера Epson.



Соответствующая информация

➔ «Установка последних версий приложений» на стр. 199

Проверка состояния принтера на компьютере (Windows)

Щелкните **Очередь на печать** на вкладке **Сервис** драйвера печати и проверьте следующие параметры.

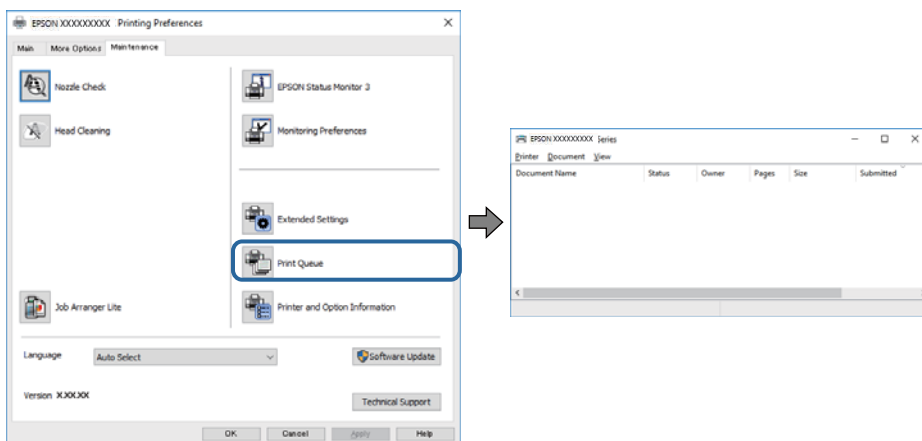

Проверьте наличие приостановленных заданий печати.

При наличии ненужных данных выберите **Отменить все документы** в меню **Принтер**.

Устранение неполадок

- ❑ Убедитесь, что принтер не находится в автономном режиме или в режиме ожидания.

Если принтер находится в автономном режиме или режиме ожидания, отмените эти режимы в меню **Принтер**.

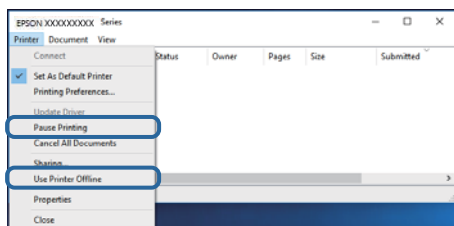

- ❑ Убедитесь, что принтер выбран в качестве принтера по умолчанию в меню **Принтер** (этот элемент меню должен быть отмечен флажком).

Если принтер не выбран принтером по умолчанию, его необходимо выбрать как принтер для использования по умолчанию. Если в меню **Панель управления > Просмотр устройств и принтеров (Принтеры, Принтеры и факсы)** есть несколько значков, выберите соответствующий значок согласно инструкциям ниже.

Примеры

Подключение через USB: EPSON XXXX Series

Подключение по сети: EPSON XXXX Series (сеть)

Если драйвер принтера был установлен несколько раз, можно создать несколько экземпляров драйвера принтера. При создании экземпляра, например «EPSON XXXX Series (экземпляр 1)», щелкните значок экземпляра драйвера правой кнопкой мыши и выберите **Удаленное устройство**.

- ❑ Убедитесь, что в меню **Принтер** выбран правильный порт (**Свойства > Порт**).

Выберите **USBXXX** для подключения через USB или **EpsonNet Print Port** для подключения по сети.

Проверка состояния принтера с компьютера (Mac OS)

- ❑ Принтер может не печатать, так как включена функция ограничения возможностей пользователей. Обратитесь к администратору принтера.
- ❑ Убедитесь, что принтер не находится в состоянии **Пауза**.

Выберите **Системные настройки** из меню  > **Принтеры и сканеры** (или **Печать и сканирование, Печать и факс**), а затем дважды щелкните значок принтера. Если принтер стоит на паузе, нажмите **Возобновить** (или **Возобновить работу принтера**).

Невозможно выполнить печать с iPhone или iPad

- ❑ Подключите iPhone или iPad к сети с тем же идентификатором (SSID), с каким подключен принтер.
- ❑ Включите **Автомат. отображ. настройки бумаги** в следующих меню.
Настр. > Общие параметры > Настройки принтера > Настр. источн. бумаги > Автомат. отображ. настройки бумаги
- ❑ Включите параметр AirPrint в Web Config.

Соответствующая информация

➔ «Приложение для настройки операций принтера (Web Config)» на стр. 193

Проблемы отпечатков

Регулировка качества печати

Если наблюдается несовпадение вертикальных линий, размытые изображения или горизонтальные полосы, откалибруйте печатающую головку.

1. Загрузите простую бумагу размера А4 в кассета для бумаги 1.

2. Выберите **Настр.** на начальном экране.

3. Выберите **Обслуживан. > Настройка качества печати.**

4. Чтобы повысить качество печати принтера, следуйте инструкциям на экране.

Если отображается сообщение с рекомендацией по очистке печатающей головки, выполните соответствующие действия.

5. Чтобы напечатать шаблоны для калибровки печатающих головок, а затем откалибровать печатающую головку, следуйте инструкциям на экране.

Этот шаблон позволяет выполнять калибровку, если отпечатки выглядят размытыми.

В каждой группе найдите и выберите номер шаблона, в котором нет разрывов.

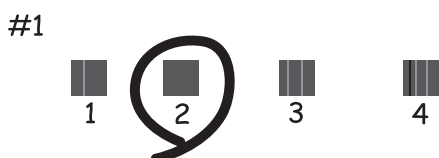

Этот шаблон позволяет выполнять калибровку, если вертикальные линии кажутся смещенными.

Найдите и выберите номер шаблона, вертикальная линия на котором выровнена лучше всего.

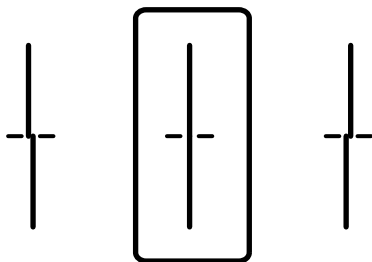

Устранение неполадок

- ❑ Этот шаблон позволяет выполнять калибровку, если с регулярными интервалами появляются горизонтальные полосы.

Найдите и выберите номер шаблона с наименьшим количеством разрывов и перекрытий.

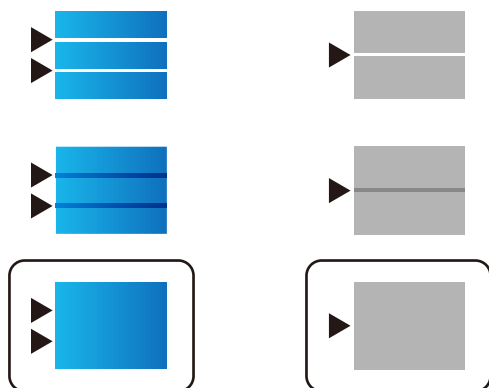

Соответствующая информация

➔ [«Загрузка бумаги в Кассета для бумаги» на стр. 32](#)

Потертости или пропуск цветов на отпечатках

Если принтер долго не использовался, дюзы печатающих головок могли засориться и перестать пропускать чернила. Выполните проверку дюз и при необходимости прочистите печатающую головку.

Соответствующая информация

➔ [«Проверка и прочистка печатающей головки» на стр. 185](#)

Появляются полосы или неожиданные цвета

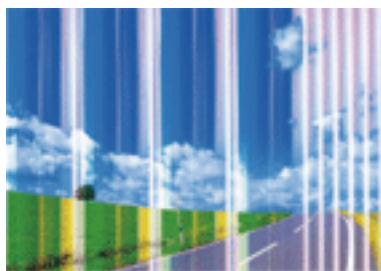

Дюзы печатающей головки могут быть забиты. Выполните проверку дюз для проверки состояния дюз печатающей головки. Если дюзы забиты, выполните очистку печатающей головки.

Соответствующая информация

➔ [«Проверка и прочистка печатающей головки» на стр. 185](#)

Появляются горизонтальные цветные полосы с интервалом приблизительно 3.3 см

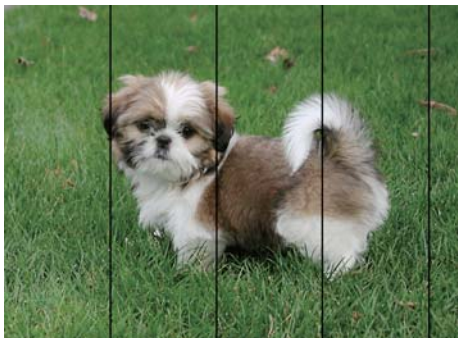

- Выберите тип бумаги, соответствующий носителю, загруженному в принтер.
- Откалибруйте печатающую головку с помощью функции **Настройка качества печати**.
- При печати на обычной бумаге используйте настройку более высокого качества печати.

Соответствующая информация

- ➔ [«Список типов бумаги» на стр. 38](#)
- ➔ [«Регулировка качества печати» на стр. 224](#)

Размытые отпечатки, вертикальные полосы или несовпадения



enthalten alle
Aufdruck. W
↓ 5008 "Regel

Откалибруйте печатающую головку с помощью функции **Настройка качества печати**.

Соответствующая информация

- ➔ [«Регулировка качества печати» на стр. 224](#)

Качество печати не улучшается даже после выравнивания печатающей головки

При двунаправленной (или высокоскоростной) печати печатающая головка движется в обоих направлениях, в результате чего вертикальные линии могут не совпадать. Если качество печати не улучшается, отключите двунаправленную (или высокоскоростную) печать. Отключение этого параметра может замедлить скорость печати.

Устранение неполадок

Панель управления

Отключите параметр **Двунаправленн.** в **Настр. > Общие параметры > Настройки принтера.**

Windows

Снимите флажок **Высокая скорость** на вкладке драйвера печати **Дополнительные настройки.**

Mac OS

Выберите **Системные настройки** в меню  > **Принтеры и сканеры** (или **Печать и сканирование, Печать и факс**), а затем выберите принтер. Щелкните **Параметры и принадлежности > Параметры** (или **Драйвер**). Выберите **Выключить** для параметра **Высокоскоростная печать.**

Соответствующая информация

➔ [«Параметры меню для Запом. устр.» на стр. 100](#)

Низкое качество печати

При неудовлетворительном качестве печати (появлении размытых участков и полос, недостаточной насыщенности или отсутствии цветов, недостаточном выравнивании) проверьте следующее.

Проверка принтера

Используйте функцию **Настройка качества печати.**

- Выполните проверку дюз и при необходимости прочистите печатающую головку.
- Откалибруйте печатающую головку.

Проверка бумаги

- Используйте бумагу, подходящую для этого принтера.
- Не печатайте на влажной, поврежденной или слишком старой бумаге.
- Если бумага свернулась или конверт раздулся, распрямите их.
- Не укладывайте бумагу в стопку сразу же после печати.
- Полностью высушите отпечатки, прежде чем использовать их по назначению. При просушке отпечатков не подвергайте их действию прямых солнечных лучей, не используйте фен и не касайтесь лицевой стороны отпечатка.
- При печати изображений или фотографий компания Epson рекомендует использовать оригинальную бумагу Epson. Печатайте на предназначенной для печати стороне оригинальной бумаги Epson.

Настройка параметров печати

- Выберите тип бумаги, соответствующий носителю, загруженному в принтер.
- Печатайте с более высокими настройками качества печати.
- Если выбрано значение **Стандартно насыщенный** в качестве параметра качества для драйвера принтера Windows, измените его на **Стандартный**. Если выбрано значение **Нормальной насыщенности** в качестве параметра качества для драйвера принтера Mac OS, измените его на **Нормальное**.

Устранение неполадок

Проверка контейнер с чернилами

- Используйте оригинальные контейнеры с чернилами Epson. Этот продукт рассчитан на регулировку цветов на основе использования оригинальных контейнеры с чернилами Epson. Использование неоригинальных контейнеры с чернилами может привести к ухудшению качества печати.
- Компания Epson рекомендует использовать контейнер с чернилами до даты, указанной на упаковке.

Соответствующая информация

- ➔ «Регулировка качества печати» на стр. 224
- ➔ «Доступные форматы бумаги и емкость загрузки» на стр. 27
- ➔ «Список типов бумаги» на стр. 38
- ➔ «Меры предосторожности при работе с бумагой» на стр. 31

Потертости и размытие на бумаге

- Если на отпечатках появляются горизонтальные полосы или размазываются чернила на верхней или нижней части бумаги, загрузите бумагу в правильном направлении и придвиньте направляющие к краям листа.

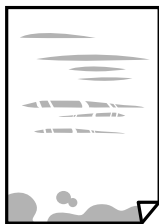

- Если на отпечатках появляются вертикальные полосы или размазываются чернила, очистите бумагопроводящий тракт.



- Чтобы проверить, не согнута ли бумага, положите ее на ровную поверхность. Если бумага неровная, разгладьте ее.

Устранение неполадок

- ❑ При печати на плотной бумаге печатающая головка близко подходит к поверхности печати и может поцарапать бумагу. В этом случае следует включить настройку предотвращения образования потертостей. Если эта функция включена, качество или скорость печати могут снизиться.
 - ❑ Панель управления
Выберите на начальном экране **Настр.** > **Общие параметры** > **Настройки принтера** и включите функцию **Регул. толщины бумаги**.
 - ❑ Windows
Щелкните **Расширенные параметры** на вкладке драйвера принтера **Сервис**, после чего выберите **Плотная бумага и конверты**.
 - ❑ Mac OS
Выберите **Системные настройки** в меню  > **Принтеры и сканеры** (или **Печать и сканирование, Печать и факс**), а затем выберите принтер. Щелкните **Параметры и принадлежности** > **Параметры** (или **Драйвер**). Выберите **Включить** для параметра **Плотная бумага и конверты**.
- ❑ Перед повторной загрузкой бумаги в режиме ручной двусторонней печати убедитесь в том, что чернила полностью высохли.

Соответствующая информация

- ➔ [«Загрузка бумаги в Кассета для бумаги» на стр. 32](#)
- ➔ [«Загрузка бумаги в Подача бумаг задне част» на стр. 34](#)
- ➔ [«Очистка бумагопроводящего тракта от чернильных пятен» на стр. 188](#)

В процессе автоматической двухсторонней печати размазываются чернила

При использовании функции автоматической двухсторонней печати и печати насыщенных изображений, например фотографий и графиков, снизьте плотность печати и увеличьте время высыхания.

Соответствующая информация

- ➔ [«Настройки принтера» на стр. 53](#)

Напечатанные фотографии липкие на ощупь

Возможно, вы выполнили печать на обратной стороне фотобумаги. Убедитесь, что печать ведется на предназначенной для печати стороне.

После печати на тыльной стороне фотобумаги следует очистить бумагопроводящий тракт.

Соответствующая информация

- ➔ [«Очистка бумагопроводящего тракта от чернильных пятен» на стр. 188](#)

Изображения или фотографии печатаются с искаженными цветами

При выполнении печати из панели управления или из драйвера принтера Windows по умолчанию применяется функция автоматической коррекции фотографий Epson в зависимости от типа бумаги. Попробуйте изменить настройку.

Панель управления

Измените настройку **Исправить фотогр.** со значения **Авто** на любой другой вариант. Если изменение настройки не помогло, выберите **Усиление – выкл.** в качестве значения **Исправить фотогр.**

Драйвер принтера для ОС Windows

На вкладке **Дополнительные настройки** выберите **Настройка в Цветокоррекция**, после чего щелкните **Расширенные**. Измените настройку **Коррекция сцены** со значения **Автокоррекция** на любой другой вариант. Если изменение настройки не привело к получению желаемого результата, попробуйте выбрать любой другой способ цветокоррекции, отличный от **PhotoEnhance**, в **Управление цветом**.

Соответствующая информация

➔ [«Параметры меню для Запом. устр.» на стр. 100](#)

➔ [«Корректировка цветов печати» на стр. 80](#)

Неправильное положение, размер или поля отпечатка

- Загрузите бумагу в правильной ориентации и придвиньте направляющие к краям листа.
- При размещении оригиналов на стекло сканера необходимо совместить угол оригинала с символом угла на раме стекло сканера. Если края копии обрезаны, слегка отодвиньте оригинал от угла.
- При размещении оригиналов на стекло сканера очистите стекло сканера и крышку сканера. Если на стекле присутствуют пыль или пятна, они могут попадать на область копирования, что приводит к неправильному положению при копировании или уменьшению изображения.
- Выберите нужный **Раз.ориг** в настройках копирования.
- Выберите нужный размер бумаги.
- Откорректируйте размер полей в приложении таким образом, чтобы они попадали в область печати.

Соответствующая информация

➔ [«Загрузка бумаги в Кассета для бумаги» на стр. 32](#)

➔ [«Загрузка бумаги в Подача бумаг задне част» на стр. 34](#)

➔ [«Размещение оригиналов на Стекло сканера» на стр. 41](#)

➔ [«Очистка Стекло сканера» на стр. 191](#)

➔ [«Область печати» на стр. 253](#)

Символы напечатаны неправильно или с искажением

- Надежно подключите кабель USB к принтеру и компьютеру.
- При наличии любых других приостановленных заданий печати напечатанные символы могут быть искажены.

Устранение неполадок

- Запрещается переводить компьютер в режимы **Гибернация** или **Сон** во время печати. Страницы с искаженным текстом могут быть распечатаны в следующий раз при включении компьютера.
- Если вы используете ранее использованный драйвер принтера, напечатанные символы могут быть искажены. Убедитесь, что используемый драйвер предназначен для этого принтера. Проверьте название принтера в верхней части окна драйвера принтера.

Напечатанное изображение перевернуто

В драйвере принтера или приложении отключите все настройки зеркального отображения.

- Windows
Снимите флажок **Зеркально** на вкладке драйвера принтера **Дополнительные настройки**.
- Mac OS
Снимите флажок **Зеркально** в меню диалогового окна печати **Настройки печати**.

Мозаичные узоры на отпечатках

При печати изображений или фотографий используйте файлы в высоком разрешении. Как правило, изображения на веб-сайтах имеют низкое разрешение, и хотя они хорошо выглядят на экране, качество при печати может заметно ухудшиться.

Непреднамеренное выполнение двухсторонней печати

Выключите все параметры двухсторонней печати в драйвере принтера.

- Windows
Выберите значение **Выключить** для параметра **Двусторонняя печать** на вкладке **Главное** драйвера печати.
- Mac OS
Выберите значение **Выключить** для параметра **Двухсторонняя печать** в меню **Настройки двухсторонней печати** диалога печати.

Неравномерные цвета, размытость, точки или прямые линии на копируемом изображении

- Очистите бумагопроводящий тракт.
- Очистите стекло сканера.
- Очистите АПД.
- Не нажимайте слишком сильно на оригинал или крышку сканера при размещении оригиналов на стекло сканера.
- Если отпечатки смазаны, уменьшите значение плотности печати.

Соответствующая информация

- ➔ [«Очистка бумагопроводящего тракта от чернильных пятен» на стр. 188](#)

Устранение неполадок

- ➔ [«Очистка Стекло сканера» на стр. 191](#)
- ➔ [«Очистка устройства АПД» на стр. 189](#)
- ➔ [«Базовые меню копирования» на стр. 109](#)

На копируемом изображении появляется муар (штриховка)

Измените настройки уменьшения/увеличения или немного измените угол размещения оригинала.

Соответствующая информация

- ➔ [«Базовые меню копирования» на стр. 109](#)

На копируемом изображении появляется изображение обратной стороны оригинала

- Если оригинал выполнен на тонкой бумаге, поместите его на стекло сканера и накройте листом черной бумаги.
- На панели управления уменьшите плотность копирования в соответствующей настройке.

Соответствующая информация

- ➔ [«Базовые меню копирования» на стр. 109](#)

Устранить проблему печати не удалось

Если вы испробовали все решения, но не смогли устранить проблему, попробуйте удалить и повторно установить драйвер принтера.

Соответствующая информация



- ➔ [«Удаление приложений» на стр. 203](#)
- ➔ [«Установка последних версий приложений» на стр. 199](#)

Другие проблемы печати

Печать выполняется слишком медленно

- Закройте все ненужные приложения.
- Снизьте качество печати в настройках. При высоком качестве снижается скорость печати.

Устранение неполадок

- ❑ Включите режим двунаправленной (или высокоскоростной) печати. При включении данного параметра печатающая головка печатает, двигаясь в обе стороны, в результате чего повышается скорость печати.
 - ❑ Панель управления
На начальном экране выберите **Настр. > Общие параметры > Настройки принтера > Двунаправленн.** и включите этот режим.
 - ❑ Windows
Выберите **Высокая скорость** на вкладке драйвера печати **Дополнительные настройки**.
 - ❑ Mac OS
Выберите **Системные настройки** в меню  > **Принтеры и сканеры** (или **Печать и сканирование, Печать и факс**), а затем выберите принтер. Щелкните **Параметры и принадлежности > Параметры** (или **Драйвер**). Выберите **Включить** для параметра **Высокоскоростная печать**.
- ❑ Отключите тихий режим. Данная функция снижает скорость печати.
 - ❑ Панель управления
Нажмите  на главном экране и выключите режим **Тихий режим**.
 - ❑ Windows
Выберите значение **Выключить** для параметра **Тихий режим** на вкладке драйвера принтера **Главное**.
 - ❑ Mac OS
Выберите **Системные настройки** в меню  > **Принтеры и сканеры** (или **Печать и сканирование, Печать и факс**), а затем выберите принтер. Щелкните **Параметры и принадлежности > Параметры** (или **Драйвер**). Выберите **Выключить** для параметра **Тихий режим**.
- ❑ При двухсторонней печати сначала печатается и сушится одна сторона бумаги, затем печатается другая сторона бумаги. Так как время сушки зависит от параметров окружающей среды, например температуры и влажности, и от данных печати, скорость печати может снизиться.

При непрерывной печати скорость печати значительно замедляется.

Печать замедляется во избежание повреждения перегрева и повреждения механизма принтера. Несмотря на это, печать можно продолжать. Чтобы вернуться к обычной скорости печати, ничего не печатайте на принтере как минимум в течение 30 минут. Скорость печати не возвращается к обычной, если отключить питание.

Невозможно отменить печать на компьютере, работающем под управлением Mac OS X v10.6.8

Для того, чтобы остановить печать на компьютере, выполните следующие настройки.

Запустите Web Config и выберите **Port9100** в качестве настройки **Протокол максимального приоритета** в **Настройках AirPrint**. Выберите **Системные настройки** из меню  > **Принтеры и сканеры** (или **Печать и сканирование, Печать и факс**), удалите принтер и добавьте его снова.

Проблемы драйвера принтера PostScript

Примечание:

Элементы меню и текст в драйвере принтера могут отличаться в зависимости от компьютерной среды.

Принтер не печатает при использовании драйвера PostScript

- Установите на панели управления для параметра **Язык печати** значение **Авто** или **PS3**.
- Если при печати в Windows отправлено большое количество заданий, принтер может прекратить печать. Выберите режим **Печатать прямо на принтер** на вкладке **Расширенные** в свойствах принтера.

Соответствующая информация

➔ [«Настройки принтера» на стр. 53](#)

Принтер печатает неправильно при использовании драйвера PostScript

- Если файл создан в приложении, позволяющем изменять формат данных, например в Adobe Photoshop, необходимо убедиться, что настройки в приложении соответствуют настройкам в драйвере принтера.
- Файлы EPS в двоичном формате могут быть распечатаны неправильно. Установите формат ASCII при создании файлов EPS в приложении.
- В случае Windows принтер не печатает двоичные данные, если подключен к компьютеру через USB-интерфейс. Установите параметр **Протокол вывода** на вкладке **Параметры устройства** на ASCII или ТВСР.
- В случае использования Windows выберите соответствующие шрифты для замены на вкладке **Параметры устройства** в свойствах принтера.

Плохое качество печати при использовании драйвера PostScript

Параметры цвета нельзя установить на вкладке **Бумага/качество** в драйвере принтера. Нажмите **Расширенные**, а затем установите параметр **Color Mode**.

Печать выполняется слишком медленно при использовании драйвера PostScript

Установите параметр **Print Quality** на **Fast** в драйвере принтера.

Не удается запустить сканирование

- Если сканирование выполняется с помощью устройства ADF, проверьте, закрыты ли крышки сканера и устройства ADF.

Устранение неполадок

- Надежно подключите кабель USB к принтеру и компьютеру. Если используется USB-концентратор, попробуйте подключить принтер напрямую к компьютеру.
- При сканировании по сети в высоком разрешении может возникнуть ошибка связи. Уменьшите разрешение.
- Убедитесь, что в Epson Scan 2 выбран правильный принтер (сканер).

Убедитесь, что принтер распознается из среды Windows

При работе в ОС Windows убедитесь, что принтер (сканер) отображается в меню **Сканер и камера**. Принтер (сканер) должен отображаться как «EPSON XXXXX (название принтера)». Если принтер (сканер) не отображается, удалите и повторно установите Epson Scan 2. Для доступа к меню **Сканер и камера** следуйте инструкциям ниже.

Windows 10

Щелкните правой кнопкой мыши «Пуск» или нажмите и удерживайте ее, выберите **Панель управления**, нажмите кнопку «Поиск» и введите «Сканер и камера», затем нажмите **Просмотр сканеров и камер** и проверьте, отображается ли принтер.

Windows 8.1/Windows 8/Windows Server 2012 R2/Windows Server 2012

Выберите **Рабочий стол > Настройки > Панель управления**, нажмите кнопку «Поиск» и введите «Сканер и камера», затем нажмите **Показать сканер и камеру** и проверьте, отображается ли принтер.

Windows 7/Windows Server 2008 R2

Нажмите кнопку «Пуск» и выберите **Панель управления**, нажмите кнопку «Поиск» и введите «Сканер и камера», затем нажмите **Просмотр сканеров и камер** и проверьте, отображается ли принтер.

Windows Vista/Windows Server 2008

Нажмите кнопку «Пуск» и выберите **Панель управления > Оборудование и звук > Сканеры и камеры**, затем проверьте, отображается ли принтер.

Windows XP/Windows Server 2003 R2/Windows Server 2003

Нажмите кнопку «Пуск» и выберите **Панель управления > Принтеры и другое оборудование > Сканеры и камеры**, затем проверьте, отображается ли принтер.

Соответствующая информация

- ➔ [«Удаление приложений» на стр. 203](#)
- ➔ [«Установка последних версий приложений» на стр. 199](#)

Проблемы со сканируемым изображением

При сканировании со стекла сканера появляются неравномерные цвета, грязь, пятна и т. п.

- Очистите стекло сканера.
- Удалите частицы мусора или грязи, прилипшие к оригиналу.
- Не нажимайте чрезмерно на оригинал или крышку сканера. При чрезмерном нажатии могут возникать размытия, размазанные участки и пятна.

Устранение неполадок

Соответствующая информация

➔ [«Очистка Стекло сканера» на стр. 191](#)

При сканировании через ADF появляются прямые линии

Очистите ADF.

Прямые линии на изображении могут появляться при попадании мусора или грязи в ADF.

Удалите частицы мусора или грязи, прилипшие к оригиналу.

Соответствующая информация

➔ [«Очистка устройства АПД» на стр. 189](#)

Плохое качество изображения

В программе Epson Scan 2 настройте изображение с помощью функций вкладки **Расширенные настройки** и выполните сканирование.

При низком установленном разрешении попробуйте увеличить разрешение и выполните сканирование.

Соответствующая информация

➔ [«Приложение для сканирования документов и изображений \(Epson Scan 2\)» на стр. 194](#)

На заднем плане изображений появляется смещение

На отсканированном изображении может появляться изображение, расположенное на обратной стороне оригинала.

В программе Epson Scan 2 выберите вкладку **Расширенные настройки** и измените значение **Яркость**.

Эта функция может быть недоступна в зависимости от настроек на вкладке **Главные настройки > Тип изображения** или других настроек на вкладке **Расширенные настройки**.

В программе Epson Scan 2 выберите вкладку **Расширенные настройки**, затем **Параметр изображения > Улучшение текста**.

При сканировании со стекла сканера поместите лист черной бумаги или настольную подкладку на оригинал.

Соответствующая информация

➔ [«Приложение для сканирования документов и изображений \(Epson Scan 2\)» на стр. 194](#)

➔ [«Размещение оригиналов» на стр. 38](#)

Текст размыт

В программе Epson Scan 2 выберите вкладку **Расширенные настройки**, затем **Параметр изображения > Улучшение текста**.

Устранение неполадок

- ❑ В программе Epson Scan 2 при параметре **Тип изображения** на вкладке **Главные настройки**, установленном на значении **Черно-белый**, измените значение параметра **Поро** на вкладке **Расширенные настройки**. При увеличении значения параметра **Поро** черный цвет станет более насыщенным.
- ❑ При низком разрешении попробуйте увеличить его и повторите сканирование.

Соответствующая информация

➔ [«Приложение для сканирования документов и изображений \(Epson Scan 2\)»](#) на стр. 194

Возникают муаровые узоры (паутинообразные тени)

Если оригинал представляет собой печатный документ, в сканированном изображении могут возникать муаровые узоры (паутинообразные тени).

- ❑ На вкладке **Расширенные настройки** в программе Epson Scan 2 выберите **Удаление растра**.



- ❑ Измените разрешение и повторите сканирование.

Соответствующая информация

➔ [«Приложение для сканирования документов и изображений \(Epson Scan 2\)»](#) на стр. 194

Не получается выполнить сканирование требуемой области на стекле сканера

- ❑ Убедитесь, что оригинал помещен на стекло сканера в соответствии с метками выравнивания.
- ❑ Если отсутствует край отсканированного изображения, переместите оригинал на небольшое расстояние от края стекла сканера.
- ❑ При сканировании с панели управления и выборе функции автоматической обрезки области сканирования удалите все следы грязи и мусора со стекла сканера и крышки сканера. При наличии следов грязи и мусора вокруг оригинала область сканирования будет соответственно увеличена.

Соответствующая информация

➔ [«Размещение оригиналов»](#) на стр. 38

➔ [«Очистка Стекло сканера»](#) на стр. 191

Текст не распознается правильно при сохранении в формате Индексированный файл PDF

- В окне **Настройки формата изображения** программы Epson Scan 2 проверьте правильность установки языка (**Язык текста**) на вкладке **Текст**.
- Убедитесь, что оригинал расположен ровно.
- Используйте оригинал с четким текстом. Распознавание текста может не быть выполнено при использовании следующих типов оригиналов.
 - Оригиналы, которые неоднократно копировались.
 - Оригиналы, полученные по факсу (с низким разрешением)
 - Оригиналы, которые имеют слишком малый межсимвольный или межстрочный интервал
 - Оригиналы с перечеркнутым и подчеркнутым текстом
 - Оригиналы с рукописным текстом
 - Измятые и порванные оригиналы
- В программе Epson Scan 2 при параметре **Тип изображения** на вкладке **Главные настройки**, установленном на значение **Черно-белый**, измените значение параметра **Поро** на вкладке **Расширенные настройки**. При увеличении значения параметра **Поро** область черного цвета станет больше.
- В программе Epson Scan 2 выберите вкладку **Расширенные настройки**, затем **Параметр изображения > Улучшение текста**.

Соответствующая информация

- ➔ [«Приложение для сканирования документов и изображений \(Epson Scan 2\)» на стр. 194](#)

Не получается решить проблемы со сканированным изображением

Если проблему не удалось решить никаким из способов, выполните инициализацию настроек Epson Scan 2 с помощью Epson Scan 2 Utility.

Примечание:

Epson Scan 2 Utility — приложение, входящее в состав ПО Epson Scan 2.

1. Запустите Epson Scan 2 Utility.
 - Windows 10/Windows Server 2016
Щелкните кнопку «Пуск» и выберите **EPSON > Epson Scan 2 Utility**.
 - Windows 8.1/Windows 8/Windows Server 2012 R2/Windows Server 2012
С помощью кнопки «Поиск» введите название приложения, после чего нажмите на отображенный значок.
 - Windows 7/Windows Vista/Windows XP/Windows Server 2008 R2/Windows Server 2008/Windows Server 2003 R2/Windows Server 2003
Щелкните кнопку «Пуск» и выберите **Все программы** или **Программы > EPSON > Epson Scan 2 Utility > Epson Scan 2**.

Устранение неполадок

❑ Mac OS

Нажмите **Перейти > Приложения > Epson Software > Epson Scan 2 Utility**.

2. Выберите вкладку **Другое**.

3. Нажмите **Сброс**.

Примечание:

Если инициализация не помогла решить проблему, выполните удаление и повторную установку Epson Scan 2.

Соответствующая информация

➔ [«Удаление приложений» на стр. 203](#)

➔ [«Установка последних версий приложений» на стр. 199](#)

Не удается сохранить отсканированные изображения в общую папку

Сообщения на принтере

При возникновении ошибки на панели управления принтера отображается соответствующее сообщение.

Сообщения	Решения
Ошибка DNS-сервера. Проверьте настройки DNS-сервера.	<ul style="list-style-type: none"> ❑ Убедитесь, что адрес в списке контактов на принтере и адрес общей папки одинаковы. ❑ Если используется заданный вручную статический IP-адрес компьютера, измените имя компьютера в сетевом пути на этот IP-адрес. Пример: замените \\EPSON02\SCAN на \\192.168.xxx.xxx\SCAN ❑ Убедитесь, что компьютер включен и не перешел в спящий режим. Если компьютер перешел в спящий режим, будет невозможно сохранить отсканированные изображения в общую папку. ❑ Временно отключите брандмауэр компьютера и программы обеспечения безопасности. Если это устраняет ошибку, проверьте настройки в программах обеспечения безопасности. ❑ Если в качестве сетевого расположения выбрана Общедоступная сеть, будет невозможно сохранить в такую общую папку отсканированные изображения. Задайте для каждого порта параметры переадресации. ❑ При использовании ноутбука и присвоении IP-адреса через DHCP этот IP-адрес может измениться при повторном подключении к сети. Снова получите IP-адрес. ❑ Убедитесь, что настройка DNS выполнена правильно. Обратитесь к сетевому администратору по поводу настроек DNS. ❑ Имя компьютера и IP-адрес могут различаться, если таблица управления DNS-сервером не обновлена. Обратитесь к администратору DNS-сервера.
Ошибка аутентифик. Проверьте настройки сервера эл. почты.	Убедитесь, что имя пользователя и пароль указаны правильно на компьютере и в контактах принтера. Кроме того, убедитесь, что срок действия пароля не истек.

Устранение неполадок

Сообщения	Решения
Ошибка связи. Проверьте подключение к сети Wi-Fi.	<ul style="list-style-type: none"> <input type="checkbox"/> Убедитесь, что выбран параметр Разрешить совместное использование сети Microsoft в разделе Web Config. Выберите Сеть > Сеть MS в разделе Web Config. <input type="checkbox"/> Убедитесь, что адрес в списке контактов на принтере и адрес общей папки одинаковы. <input type="checkbox"/> Права доступа для пользователя в списке контактов должны быть добавлены на вкладке Общий доступ и вкладке Безопасность свойств общей папки. Кроме того, этому пользователю также должны быть предоставлены необходимые права доступа.
Это имя файла уже используется. Переименуйте файл и повторите сканиров.	Измените настройки имени файла. В противном случае переместите или удалите файлы или измените имя файла в общей папке.
Отсканированные файлы слишком большие. Отправл. только XX стр. Убедитесь, что в целевой папке достаточно места.	На дисках компьютера недостаточно свободного места. Увеличьте на компьютере свободное дисковое пространство.

Проверка места возникновения ошибки

При сохранении отсканированных изображений в общую папку процесс сохранения протекает следующим образом. Можно проверить место, где возникла ошибка.

Параметры	Эксплуатация	Сообщения об ошибках
Подключение	Подключите компьютер с принтера.	Ошибка DNS-сервера. Проверьте настройки DNS-сервера.
Вход на компьютер	Выполните вход на компьютер, используя имя пользователя и пароль.	Ошибка аутентифик. Проверьте настройки сервера эл. почты.
Проверка папки для сохранения	Проверьте сетевой путь к общей папке.	Ошибка связи. Проверьте подключение к сети Wi-Fi.
Проверка имени файла	Проверьте, имеется ли файл с тем же именем, под которым вы желаете сохранить файл в папке.	Это имя файла уже используется. Переименуйте файл и повторите сканиров.
Запись файла	Запишите новый файл.	Отсканированные файлы слишком большие. Отправл. только XX стр. Убедитесь, что в целевой папке достаточно места.

Сохранение отсканированных изображений занимает длительное время

Следует соблюдать следующие правила.

- Убедитесь, что настройка DNS выполнена правильно.
- При проверке Web Config убедитесь, что каждая настройка DNS указана верно.
- Убедитесь, что доменное имя DNS указано правильно.

Устранение неполадок

Переключение между частной и общедоступной сетью

В Windows 7 и более поздних версиях сетевое окружение задается как профиль сетевых подключений. Общие настройки и настройки брандмауэра задаются в соответствии с сетевым окружением.

Для доступа к сети дома и в офисе используется **Частная сеть**, **Домашняя сеть** или **Сеть предприятия**. Чтобы получить доступ к общедоступным беспроводным локальным сетям, например в аэропорту или на железнодорожном вокзале, используйте **Общедоступную сеть**, профиль которой обеспечивает большую безопасность, нежели чем профиль частной сети.

Частную сеть, **Домашнюю сеть** или **Сеть предприятия** следует использовать для сохранения отсканированных изображений в общую папку.

Примечание:

В зависимости от среды **Сеть домена** будет использоваться в качестве сетевого окружения.

Выберите сетевое окружение при первом подключении компьютера к сети. Невозможно сохранить отсканированные изображения в общую папку при выборе в качестве сетевого окружения общедоступной сети. Снова выберите сетевое окружение.

Названия сетевых окружений отличаются в Windows 10/Windows 8.1/Windows 8 и Windows 7.

Windows 10/Windows 8.1/Windows 8	Частная сеть
	Общедоступная сеть
Windows 7	Домашняя сеть
	Сеть предприятия
	Общедоступная сеть

Можно проверить сетевые настройки в разделе **Панель управления > Центр управления сетями и общим доступом**.

Изменение сетевого окружения

Действия по изменению сетевого окружения зависят от операционной системы.

Соответствующая информация

- ➔ [«Изменение сетевого окружения: Windows 10» на стр. 241](#)
- ➔ [«Изменение сетевого окружения: Windows 8.1» на стр. 242](#)
- ➔ [«Изменение сетевого окружения: Windows 8» на стр. 242](#)
- ➔ [«Изменение сетевого окружения: Windows 7» на стр. 243](#)

Изменение сетевого окружения: Windows 10

Примечание:

Выполните вход в качестве администратора.

Устранение неполадок

1. Щелкните значок Windows для отображения главного меню, затем щелкните значок параметров.
2. В окне **Параметры** щелкните **Сеть и Интернет**.
3. В окне **Сеть и Интернет** щелкните имя подключенной сети.
 - Выберите **Wi-Fi** при использовании беспроводного подключения.
 - Выберите **Ethernet** при использовании проводного подключения.
4. При отображении в окне нескольких SSID прокрутите список и щелкните **Дополнительные параметры**.
5. Включите параметр **Сделать этот компьютер доступным для обнаружения**. Выберите **Вкл** для сохранения отсканированных изображений в общую папку.
 - Выберите **Вкл** (частная сеть) при подключении к домашней сети или сети предприятия.
 - Выберите **Выкл** (общедоступная сеть) при подключении к общедоступной сети.

Примечание:

Можно проверить сетевое окружение в **Центре управления сетями и общим доступом**.

Изменение сетевого окружения: Windows 8.1

Примечание:

Выполните вход в качестве администратора.

1. Отобразите кнопки, наведя указатель мыши на нижнюю правую часть экрана, затем щелкните **Параметры**.
2. Щелкните **Изменить параметры ПК** в окне **Параметры**.
3. Щелкните **Сеть** в окне **Параметры ПК**.
4. Щелкните подключенную сеть в окне **Сеть**.
5. Задайте **Поиск устройств и содержимого**. Выберите **Вкл** для сохранения отсканированных изображений в общую папку.
 - Выберите **Вкл** (частная сеть) при подключении к домашней сети или сети предприятия.
 - Выберите **Выкл** (общедоступная сеть) при подключении к общедоступной сети.

Примечание:

Поиск устройств и содержимого отображается при входе в качестве администратора.

Можно проверить сетевое окружение в **Центре управления сетями и общим доступом**.

Изменение сетевого окружения: Windows 8

Примечание:

Выполните вход в качестве администратора.

1. Отобразите кнопки, наведя указатель мыши на нижнюю правую часть экрана, затем щелкните **Параметры**.
2. Щелкните значок подключенной сети в окне **Параметры**.

Устранение неполадок

- Щелкните правой кнопкой мыши подключенную сеть в окне **Сеть**, затем щелкните **Включение и отключение общего доступа** в отображаемом меню.
- Отображается надпись: **Вы хотите включить совместное использование содержимого и предоставить возможность подключения к устройствам в этой сети?** Выберите ответ, подходящий для вашего сетевого окружения. Выберите **Да** для сохранения отсканированных изображений в общую папку.
 - Выберите **Да** (частная сеть) при подключении к домашней сети или сети предприятия.
 - Выберите **Нет** (общедоступная сеть) при подключении к общедоступной сети.

Примечание:

Можно проверить сетевое окружение в **Центре управления сетями и общим доступом**.

Изменение сетевого окружения: Windows 7

Примечание:

Выполните вход в качестве администратора.

- Нажмите кнопку «Пуск» и выберите **Панель управления**.
- Откройте **Центр управления сетями и общим доступом**.
 - Представление **Категория**: выберите **Сеть и Интернет > Центр управления сетями и общим доступом**.
 - Представление **Мелкие значки**: щелкните **Центр управления сетями и общим доступом**.
- Щелкните сетевое окружение в разделе **Просмотр активных сетей**.
- Задайте сетевое окружение.
 - Выберите **Домашняя сеть** или **Сеть предприятия** при подключении к домашней сети или сети предприятия.
 - Выберите **Общедоступная сеть** при подключении к общедоступной сети.
- Проверьте содержимое и щелкните **Заккрыть**.

Другие проблемы сканирования

Сканирование выполняется медленно

- Уменьшите значение разрешения и повторите сканирование. При выборе высокого значения разрешения сканирование выполняется долго.
- Скорость сканирования уменьшается в зависимости от параметров настройки изображения в Epson Scan 2.
- Чтобы уменьшить скорость сканирования, в меню **Конфигурация**, вызванном нажатием кнопки  в режиме Epson Scan 2, установите режим **Тихий режим** на вкладке **Сканировать**.

Устранение неполадок

Соответствующая информация

➔ «Сканирование с помощью Epson Scan 2» на стр. 136

Невозможно отправить сканированное изображение по электронной почте

Проверьте настройку параметров сервера электронной почты.

Сканирование в формат PDF/Multi-TIFF приостанавливается

- При сканировании с помощью Epson Scan 2 можно отсканировать до 999 страниц в формате PDF и до 200 страниц в формате Multi-TIFF. При сканировании с помощью панели управления можно отсканировать до 50 страниц в режиме одностороннего сканирования, используя ADF, и до 100 страниц в режиме двухстороннего сканирования, используя ADF, а также в режиме сканирования с помощью стекло сканера.
- При сканировании больших объемов рекомендуется использовать оттенки серого.
- Увеличьте свободное пространство на жестком диске компьютера. Сканирование может приостановиться, если свободного места недостаточно.
- Попробуйте отсканировать при более низком разрешении. Сканирование приостанавливается, если общий размер данных достигает предела.

Соответствующая информация



➔ «Сканирование с помощью Epson Scan 2» на стр. 136

Проблемы при отправке и получении факсов

Невозможно отправлять или получать факсы

- Выполните автоматическую проверку подключения факса с помощью **Проверить подкл. факса** на панели управления. Попробуйте применить решения, напечатанные в отчете.
- Проверьте код ошибки, отображенный для невыполненного задания факса, и попробуйте применить решения, приведенные в списке кодов ошибок.
- Проверьте параметр **Тип линии**. Проблему может решить установка на **РВХ**. Если телефонная система требует код внешнего доступа для выхода на внешнюю линию, необходимо зарегистрировать код доступа в принтере и при отправке факсов вводить знак номера (#) в начале номера факса.
- В случае возникновения ошибки связи установите для параметра **Скорость перед. факса** значение **Низкая (9600 бит/с)** на панели управления.
- Проверьте, работает ли настенная телефонная розетка, подключив к ней телефон. Если входящие или исходящие вызовы невозможны, обратитесь к телекоммуникационной компании.
- Для подключения к телефонной линии DSL необходимо использовать DSL-модем, оснащенный встроенным фильтром DSL, или установить на линию отдельный фильтр. Свяжитесь с поставщиком услуг DSL.

Устранение неполадок

- ❑ При соединении с телефонной линией DSL подключите принтер напрямую к телефонному разъему, после чего проверьте возможность отправки факсов. Если отправка возможна, проблема может быть вызвана фильтром DSL. Свяжитесь с поставщиком услуг DSL.
- ❑ Включите на панели управления настройку ECM. При выключенной настройке ECM невозможно принимать цветные факсы.
- ❑ При отправке и приеме факсов с помощью компьютера убедитесь, что принтер подключен через сеть или USB-кабель, а на компьютере установлен драйвер PC-FAX. Драйвер PC-FAX устанавливается вместе с FAX Utility.
- ❑ Если вы пользуетесь Windows, убедитесь, что принтер (факс) отображается в **Устройства и принтеры**, **Принтер** или **Принтеры и другое оборудование**. Принтер (факс) отображается как EPSON XXXXX (FAX). Если принтер (факс) не отображается, удалите и повторно установите FAX Utility. Получение доступа к **Устройства и принтеры**, **Принтеры** или **Принтеры и другое оборудование**.
 - ❑ Windows 10
Щелкните правой кнопкой мыши кнопку «Пуск» или нажмите и удерживайте ее, выберите **Панель управления > Просмотр устройств и принтеров** в разделе **Оборудование и звук**.
 - ❑ Windows 8.1/Windows 8
Выберите **Рабочий стол > Настройки > Панель управления > Просмотр устройств и принтеров** в **Оборудование и звук** или **Оборудование**.
 - ❑ Windows 7
Нажмите кнопку «Пуск» и выберите **Панель управления > Просмотр устройств и принтеров** в **Оборудование и звук** или **Оборудование**.
 - ❑ Windows Vista
Нажмите кнопку «Пуск», выберите **Панель управления > Принтеры** в разделе **Оборудование и звук**.
 - ❑ Windows XP
Нажмите кнопку «Пуск», выберите **Настройки > Панель управления > Принтеры и другое оборудование > Принтеры и факсы**.
- ❑ В Mac OS проверьте следующее.
 - ❑ Выберите **System Preferences** в меню  > **Принтеры и сканеры** (или **Печать и сканирование, Печать и факс**), а затем убедитесь, что принтер (факс) отображается. Принтер (факс) отображается как FAX XXXX (USB) или FAX XXXX (IP). Если принтер (факс) не отображается, нажмите [+] и зарегистрируйте принтер (факс).
 - ❑ Выберите **System Preferences** из меню  > **Принтеры и сканеры** (или **Печать и сканирование, Печать и факс**), а затем дважды щелкните на принтере (факсе). Если принтер стоит на паузе, нажмите **Возобновить** (или **Возобновить работу принтера**).

Соответствующая информация

- ➔ [«Код ошибки в меню состояния» на стр. 209](#)
- ➔ [«Удаление приложений» на стр. 203](#)
- ➔ [«Установка последних версий приложений» на стр. 199](#)

Не получается отправить факсы



- ❑ Если включена функция ограничения возможностей пользователей, для работы с принтером требуется имя пользователя и пароль. Если вы не знаете пароля, обратитесь к администратору.
- ❑ Если включена функция ограничения возможностей пользователей и факс отправляется с компьютера, аутентификация пользователя выполняется с помощью имени пользователя и пароля, заданных в драйвере принтера. Если факс не удается отправить из-за ошибки аутентификации, обратитесь к администратору.
- ❑ Задайте данные верхнего колонтитула для исходящих факсов на панели управления. Некоторые факсовые аппараты автоматически отклоняют факсы без данных в верхнем колонтитуле.
- ❑ Если идентификатор вызывающего абонента заблокирован, необходимо его разблокировать. Некоторые телефоны или факсовые аппараты автоматически отклоняют анонимные вызовы.
- ❑ Спросите у получателя, правильно ли указан номер факса и готов ли факсовый аппарат получателя принять факс.
- ❑ Проверьте, был ли факс отправлен с использованием функции подадреса. Если вы выбрали получателя с подадресом из списка контактов, факс может быть отправлен с помощью функции подадреса.
- ❑ При отправке факсов с помощью функции подадреса спросите получателя, может ли его факс принимать факсы с помощью функции подадреса.
- ❑ При отправке факсов с помощью функции подадреса убедитесь, что подадрес и пароль указаны верно. Проверьте у получателя, что подадрес и пароль указаны правильно.

Соответствующая информация

- ➔ «Невозможно отправлять или получать факсы» на стр. 244
- ➔ «Отправка факса с использованием параметров Субадрес(SUB) и Пароль(SID)» на стр. 150
- ➔ «Отправка факсов по требованию (использование Отправка с опросом/ Ящик доски объявл.)» на стр. 145

Не получается отправить факс определенному получателю

Если не получается отправить факс определенному получателю из-за ошибки, проверьте следующее.

- ❑ Если аппарат получателя не принимает вызов в течение 50 секунд после того, как принтер заканчивает набор, вызов завершается с ошибкой. Наберите номер с помощью функции  (Без сн. тр.) или подключенного телефона, чтобы проверить, сколько времени проходит до того, как раздается тоновый сигнал факса. Если проходит более 50 секунд, добавьте паузы после набора номера факса для отправки факса. Чтобы ввести паузу, нажмите . В качестве знака паузы используется дефис. Одна пауза длится около трех секунд. При необходимости можно ввести несколько пауз.
- ❑ Если получатель выбран из списка контактов, проверьте правильность зарегистрированной информации. Если информация правильная, выберите данного получателя из списка контактов, нажмите **Изменить** и измените **Скорость перед. факса** на **Низкая (9600 бит/с)**.

Соответствующая информация

- ➔ «Отправка факса вручную после подтверждения состояния получателя» на стр. 144
- ➔ «Отправка факсов с набором номера через внешний телефон» на стр. 145
- ➔ «Управление контактами» на стр. 48
- ➔ «Невозможно отправлять или получать факсы» на стр. 244

Не получается отправить факс в указанное время

Правильно задайте на панели управления дату и время.

Соответствующая информация

- ➔ «Отправка монохромного факса в указанное время (Отослать факс позже)» на стр. 149
- ➔ «Основ. настройки» на стр. 52

Не удается получить факсы

- Если вы подписаны на услугу переадресации вызовов, принтер может не принимать факсы. Свяжитесь с поставщиком услуг.
- Если вы не подключили к принтеру телефон, установите параметр **Режим приема** на **Авто** на панели управления.
- В указанных ниже случаях принтеру не хватает памяти, и он прекращает прием факсов. Сведения об устранении проблемы с переполнением памяти см. в разделе, посвященном устранению неполадок.
 - 200 полученных документов были сохранены в совокупности в папке «Входящие» и «Конфиденциально».
 - Память принтера переполнена (100 %).
- При получении факсов с помощью функции подадреса убедитесь, что подадрес и пароль указаны верно. Проверьте у отправителя, что подадрес и пароль указаны правильно.
- Убедитесь, что номер факса отправителя был зарегистрирован в **Список отклоненных номеров**. Факсы, отправленные с номеров, которые были добавлены в этот список, заблокированы, если включен **Список отклоненных номеров** в **Отклонение факса**.
- Убедитесь, что номер факса отправителя зарегистрирован в списке контактов. Факсы, отправленные с номеров, которые не были зарегистрированы в этом списке, заблокированы, если включен **Незарегистрированные контакты** в **Отклонение факса**.
- Спросите отправителя, настроены ли сведения о заголовке на его факсе. Факсы, которые не включают сведения заголовка, блокируются при включенном параметре **Пустой заголовок факса заблокирован** в **Отклонение факса**.

Соответствующая информация

- ➔ «Невозможно отправлять или получать факсы» на стр. 244
- ➔ «Происходит ошибка переполнения памяти» на стр. 248
- ➔ «Получение факсов с панели с использованием подадреса (SEP) и пароля (PWD) (Прием с опросом)» на стр. 158

Невозможно сохранить полученные факсы на устройстве памяти

Проверьте, подключено ли устройство памяти к принтеру, затем проверьте **Настройки приема**.

Устранение неполадок

Происходит ошибка переполнения памяти

- Если принтер настроен на сохранение принятых факсов в папку входящих сообщений или в папку конфиденциальных сообщений, прочитанные факсы из этих папок нужно удалять.
- Если принтер настроен на сохранение принятых факсов на компьютер, включите компьютер, на который они сохраняются. После сохранения на компьютере факсы удаляются из памяти принтера.
- Если принтер настроен на сохранение принятых факсов на устройство памяти, необходимо подключить к принтеру устройство, в котором была создана папка для сохранения факсов. После сохранения на это устройство факсы удаляются из памяти принтера. Убедитесь, что устройство имеет достаточный объем свободной памяти и на нем нет защиты от записи.
- Даже если память переполнена, можно отправлять факсы с помощью одного из следующих решений.
 - Отправьте факс с помощью функции **Прямая отправка**, если факс является монохромным.
 - Отправьте факс, набрав номер с внешнего телефона.
 - Отправьте факс с помощью функции  (**Без сл. тр.**).
 - Отправьте факс, разделив оригиналы на две партии и более.
- Если принтер не может распечатать принятый факс из-за ошибки принтера, например из-за застрявшей бумаги, может возникнуть ошибка переполнения памяти. Устраните проблему принтера, свяжитесь с отправителем и попросите отправить факс еще раз.

Соответствующая информация

- ➔ [«Отправка большого количества страниц монохромного документа \(Прямая отправка\)» на стр. 148](#)
- ➔ [«Отправка факсов с набором номера через внешний телефон» на стр. 145](#)
- ➔ [«Отправка факса вручную после подтверждения состояния получателя» на стр. 144](#)
- ➔ [«Удаление застрявшей бумаги» на стр. 215](#)

Плохое качество отправляемых факсов

- Очистите стекло сканера.
- Очистите АПД.
- Измените на панели управления настройку **Тип ор.**. Если оригиналы содержат как текст, так и фотографии, выберите **Фото**.
- Измените на панели управления настройку **Плотность**.
- Если вы не уверены в возможностях факсового аппарата получателя, включите функцию **Прямая отправка** или выберите **Хорошее** в качестве параметра **Разрешение**.
Если вы выбрали **Супервысокое** или **Сверхвысокое** для монохромного факса и отправили факс, не используя функцию **Прямая отправка**, принтер может автоматически уменьшить разрешение.
- Включите на панели управления настройку **ЕСМ**.

Соответствующая информация

- ➔ [«Настройки факса» на стр. 152](#)
- ➔ [«Очистка Стекло сканера» на стр. 191](#)
- ➔ [«Очистка устройства АПД» на стр. 189](#)

Отправлены факсы неверного размера

- При отправке факса с использованием стекло сканера правильно разместите оригинал, совместив его угол с начальной отметкой. Выберите размер оригинала на панели управления.
- Очистите стекло сканера и крышку сканера. Если на стекле присутствуют пыль или пятна, они могут попадать на область сканирования, что приводит к неправильному положению при сканировании или уменьшению изображения.

Соответствующая информация

- ➔ [«Настройки факса» на стр. 152](#)
- ➔ [«Размещение оригиналов» на стр. 38](#)
- ➔ [«Очистка Стекло сканера» на стр. 191](#)

Плохое качество принимаемых факсов

- Включите на панели управления настройку ESM.
- Свяжитесь с отправителем и попросите отправить факс в более высоком качестве.
- Повторно распечатайте принятый факс. Выберите **Журнал** из **Job/Status**, чтобы повторно распечатать факс.

Соответствующая информация

- ➔ [«Проверка истории заданий факса» на стр. 168](#)

Принятые факсы не распечатываются

- Если возникла ошибка принтера, например застряла бумага, принтер не сможет распечатать принятые факсы. Проверьте принтер.
- Если принтер настроен на сохранение принятых факсов в папку входящих или конфиденциальных сообщений, принятые факсы из этой папки не распечатываются автоматически. Проверьте **Настройки приема**.

Соответствующая информация

- ➔ [«Проверка состояния принтера» на стр. 207](#)
- ➔ [«Удаление застрявшей бумаги» на стр. 215](#)

Страницы пустые или только небольшое количество текста печатается на второй странице при получении факсов

Вы можете печатать на одной странице с помощью **Удалить данные печати после разделения** в меню **Настройки разделения страницы**.

Выберите **Удалить сверху** или **Удалить снизу** в **Удалить данные печати после разделения**, затем измените значение параметра **Порог**. Повышение порога приводит к увеличению удаляемого объема; более высокий порог дает более высокую вероятность размещения всего на одной странице.

Другие проблемы пересылки факсов

Невозможно произвести звонок по подключенному телефону

Подключите телефон к порту EХТ. на принтере и поднимите трубку телефона. Если в трубке не слышно сигнала, правильно подключите телефонный кабель.

Автоответчик не может отвечать на голосовые вызовы

На панели управления установите параметр принтера **Кол-во звон. для отв.** на число, превышающее количество звонков для автоответчика.

Номер факса отправителя неправильный или не отображается на принятых факсах

Возможно, отправитель не настроил данные для верхнего колонтитула факса или настроил их неправильно. Свяжитесь с отправителем.

Другие проблемы

Незначительные удары тока при касании к принтеру

Если к компьютеру подключено множество дополнительных устройств, то при касании к принтеру может ощущаться незначительный удар тока. Установите на компьютер, к которому подключен принтер, заземляющий провод.

Громкий шум при работе

Если во время работы принтер слишком громко шумит, включите **Тихий режим**. Включение этой функции может снизить скорость печати.

Панель управления

Нажмите  на начальном экране и включите **Тихий режим**.

Драйвер принтера для ОС Windows

Активируйте **Тихий режим** на вкладке **Главное**.

Драйвер принтера для ОС Mac OS

Выберите **Системные настройки** в меню  > **Принтеры и сканеры** (или **Печать и сканирование, Печать и факс**), а затем выберите принтер. Щелкните **Параметры и принадлежности** > **Параметры** (или **Драйвер**). Выберите **Включить** для параметра **Тихий режим**.

Устранение неполадок

❑ Epson Scan 2

Нажмите на кнопку  для вызова меню **Конфигурация**. Настройте **Тихий режим** на вкладке **Сканировать**.

Неправильные дата и время

Правильно задайте на панели управления дату и время. Часы могут начать показывать неправильное время в случае падения напряжения из-за удара молнии или в случае, если питание было надолго отключено.

Соответствующая информация

➔ [«Основ. настройки» на стр. 52](#)

Не распознается устройство памяти

Активируйте устройство памяти в настройках **Интерф. запом. устр.** на панели управления.

Соответствующая информация

➔ [«Настройки принтера» на стр. 53](#)

Невозможно сохранить данные на устройство памяти

- ❑ Убедитесь, что устройство памяти не защищено от записи.
- ❑ Убедитесь, что устройство памяти имеет достаточный объем свободной памяти. Если памяти недостаточно, сохранение данных невозможно.

Соответствующая информация

➔ [«Характеристики внешних устройств USB» на стр. 258](#)

Забытый пароль

Если вы забыли пароль администратора, обратитесь в службу поддержки компании Epson.

Соответствующая информация

➔ [«Обращение в службу технической поддержки Epson» на стр. 277](#)

Брандмауэр блокирует приложение (только Windows)

Добавьте приложение в список программ, разрешенных брандмауэром Windows, в настройках безопасности на **Панели управления**.

Устранение неполадок

На экране выбора фотографии отображается знак «X»

Если файл изображения не поддерживается устройством, на ЖК-экране отображается знак «X».

Соответствующая информация

➔ [«Характеристики поддерживаемых данных» на стр. 258](#)

Приложение

Технические характеристики

Характеристики принтера

Расположение дюз печатающей головки		Дюзы черных чернил: 800 Дюзы цветных чернил: 800 для каждого цвета
Масса бумаги *	Простая бумага	64–90 г/м ² (17–24 фунтов)
	Плотная бумага	91–256 г/м ² (25–68 фунтов)
	Конверты	Конверт № 10, DL, С6: от 75 до 90 г/м ² (от 20 до 24 фунтов) Конверт С4: от 80 до 100 г/м ² (от 21 до 26 фунтов)

* Даже если толщина бумаги не выходит за пределы этого диапазона, в зависимости от свойств или качества бумаги она может не подаваться в принтер или качество печати может ухудшиться.

Область печати

Качество печати может снизиться в затененных местах изображения в связи с механизмом принтера.

Одиночные листы

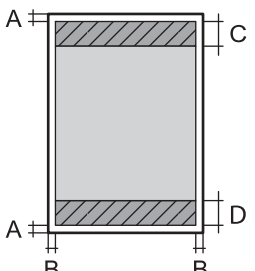
	A	3.0 мм (0.12 дюйма)
	B	3.0 мм (0.12 дюйма)
	C	47.0 мм (1.85 дюйма)
	D	45.0 мм (1.77 дюйма)

Конверты

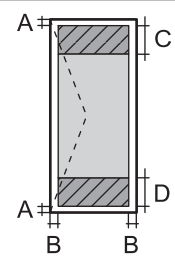
	A	3.0 мм (0.12 дюйма)
	B	За исключением С4: 5.0 мм (0.20 дюйма) С4: 9.5 мм (0.37 дюйма)
	C	18.0 мм (0.71 дюйма)
	D	47.0 мм (1.85 дюйма)

Приложение

Характеристики сканера

Тип сканера	Планшетный
Фотоэлемент	CIS
Эффективная площадь	10200 × 14040 пикселей (1200 точек на дюйм)
Максимальный размер документа	216 × 297 мм (8.5 × 11.7 дюйма) A4, Letter
Разрешение сканирования	1200 точек на дюйм (основное сканирование) 2400 точек на дюйм (дополнительное сканирование)
Разрешение на выходе	50–9600 точек на дюйм (с шагом 1 точка на дюйм)
Глубина цвета	Цветной режим <input type="checkbox"/> 48 бит/пиксель на внутренние (16 бит/пиксель на внутренние цвета) <input type="checkbox"/> 24 бит/пиксель на внешние (8 бит/пиксель на внешние цвета) Оттенки серого <input type="checkbox"/> 16 бит/пиксель на внутренние <input type="checkbox"/> 8 бит/пиксель на внешние Черно-белый режим <input type="checkbox"/> 16 бит/пиксель на внутренние <input type="checkbox"/> 1 бит/пиксель на внешние
Источник света	Светодиод

Характеристики интерфейса

Для компьютера	Скоростной USB
Для внешних USB-устройств	Скоростной USB

Характеристики факса

Тип факса	Переносной черно-белый и цветной факс (ITU-T Super Group 3)
Поддерживаемые линии	Стандартные аналоговые телефонные линии, телефонные системы PBX (учрежденческой автоматической телефонной станции)
Скорость	До 33.6 кбит/с

Приложение

Разрешение	<p>Монохромный</p> <ul style="list-style-type: none"> <input type="checkbox"/> Стандарт: 8 пикселей/мм × 3,85 линии/мм (203 пикселя/дюйм × 98 линий/дюйм) <input type="checkbox"/> Хорошее: 8 пикселей/мм × 7,7 линии/мм (203 пикселя/дюйм × 196 линий/дюйм) <input type="checkbox"/> Супервысокое: 8 пикселей/мм × 15,4 линии/мм (203 пикселя/дюйм × 392 линии/дюйм) <input type="checkbox"/> Сверхвысокое: 16 пикселей/мм × 15,4 линии/мм (406 пикселей/дюйм × 392 линии/дюйм) <p>Цветной режим</p> <p>200 × 200 точек на дюйм</p>
Память страниц	До 550 страниц (при получении диаграммы ИТУ-Т № 1 в режиме монохромной черновой печати)
Повторный набор*	2 раза (с 1-минутным интервалом)
Интерфейс	RJ-11 для телефонной линии, RJ-11 для подключения телефонного аппарата

* Параметры могут отличаться в зависимости от страны и региона.

Приложение

Список функций сети

Сетевые функции и IPv4/IPv6

Функции		Поддержка	Комментарии	
Печать по сети	EpsonNet Print (Windows)	IPv4	✓	—
	Standard TCP/IP (Windows)	IPv4, IPv6	✓	—
	Печать через WSD (Windows)	IPv4, IPv6	✓	Windows Vista или более поздняя версия
	Печать через Bonjour (Mac OS)	IPv4, IPv6	✓	—
	Печать через IPP (Windows, Mac OS)	IPv4, IPv6	✓	—
	Печать UPnP	IPv4	—	Информационное оборудование
	Печать PictBridge (Wi-Fi)	IPv4	—	Цифровой фотоаппарат
	Epson Connect (печать сообщений эл. почты, удаленная печать)	IPv4	✓	—
	AirPrint (iOS, Mac OS)	IPv4, IPv6	✓	iOS 5 или более поздняя версия, Mac OS X v10.7 или более поздняя версия
	Google Cloud Print	IPv4, IPv6	✓	—
Сканирование по сети	Epson Scan 2	IPv4, IPv6	✓	—
	Event Manager	IPv4	—	—
	Epson Connect (сканирование в облачную службу)	IPv4	✓	—
	AirPrint (сканирование)	IPv4, IPv6	✓	OS X Mavericks или более поздняя версия
	АПД (2-стороннее сканирование)		✓	—
Факс	Отправка факса	IPv4	✓	—
	Прием факса	IPv4	✓	—
	AirPrint (Faxout)	IPv4, IPv6	✓	OS X Mountain Lion или более поздняя версия

Приложение

Характеристики Wi-Fi

Стандарты	IEEE802.11b/g/n *1, *2
Диапазон частот	2,4 ГГц
Максимальная мощность передачи радиосигнала	19.8 дБм (EIRP)
Режимы соединения	Инфраструктура, Wi-Fi Direct (простая точка доступа) *3, *4
Параметры безопасности беспроводной связи	WEP (64/128bit), WPA2-PSK (AES) *5, WPA2-Enterprise

*1 Совместимо со стандартом IEEE 802.11b/g/n или IEEE 802.11b/g в зависимости от места приобретения.

*2 IEEE802.11n доступно только для HT20.

*3 Не поддерживается для IEEE 802.11b.

*4 Режим простой точки доступа (AP) совместим с подключением Wi-Fi (инфраструктура) или подключением Ethernet.

*5 Соответствует стандартам WPA2 с поддержкой WPA/WPA2 Personal.

Характеристики Ethernet

Стандарты	IEEE802.3i (10BASE-T)*1 IEEE802.3u (100BASE-TX) IEEE802.3ab (1000BASE-T)*1 IEEE802.3az (энергосберегающий Ethernet)*2
Режим связи	Автоматический, 10 Мбит/с полный дуплекс, 10 Мбит/с полудуплекс, 100 Мбит/с полный дуплекс, 100 Мбит/с полудуплекс
Разъем	RJ-45

*1 Используйте кабель категории 5е или выше STP (экранированная витая пара), чтобы исключить воздействие радиочастотных помех.

*2 Подключенное устройство должно быть совместимо с IEEE802.3az.

Протокол безопасности

IEEE802.1X*	
IPsec/IP-фильтрация	
SSL/TLS	HTTPS сервер-клиент
	IPPS
SMTPS (STARTTLS, SSL/TLS)	
SNMPv3	

Приложение

* Для подключения необходимо использовать устройство, соответствующее IEEE802.1X.

Совместимость с PostScript уровня 3

Используемый на этом принтере язык PostScript совместим с PostScript уровня 3.

Поддерживаемые службы сторонних поставщиков

AirPrint	Печать	iOS 5 или более поздней версии/Mac OS X v10.7.x или более поздней версии
	Сканирование	OS X Mavericks или более поздняя версия
	Факс	OS X Mountain Lion или более поздняя версия
Google Cloud Print		

Характеристики внешних устройств USB

Устройства	Максимальные характеристики
Флеш-накопитель USB	2 ТБ (в формате FAT, FAT32 или exFAT)

Нельзя использовать следующие устройства.

- Устройство, для которого требуется соответствующий драйвер
- Устройство с настройками безопасности (пароль, шифрование и т. д.)

Компания Epson не может гарантировать работу всех внешних устройств.

Характеристики поддерживаемых данных

Формат файла	<p>Формат JPEG (файлы *.JPG) с поддержкой стандарта EXIF версии 2.31, принятый в цифровых камерах; файлы соответствуют спецификации DCF *1 версий 1.0 или 2.0 *2.</p> <p>Изображения, совместимые с TIFF 6.0, приведены ниже.</p> <ul style="list-style-type: none"> <input type="checkbox"/> Полноцветные изображения RGB (несжатые). <input type="checkbox"/> Двоичные изображения (несжатые или не закодированные по схеме CCITT). <p>Файл данных, совместимый с версией PDF 1.7.</p>
Размер изображения	<p>По горизонтали: от 80 до 10200 пикселей.</p> <p>По вертикали: от 80 до 10200 пикселей.</p>
Размер файла	Менее 2 ГБ.

Приложение

Максимальное количество файлов	JPEG: 9990 *3. TIFF: 999. PDF: 999.
--------------------------------	---

- *1 Технологический норматив для файловой системы камеры.
- *2 Данные фотографий, сохраняемые на цифровых фотокамерах со встроенной памятью, не поддерживаются.
- *3 Одновременно могут отображаться до 999 файлов.(Если количество файлов превышает 999, файлы отображаются группами.)

Примечание:

Знак × отображается на ЖК-экране, если принтер не может распознать файл изображения.Если при этом выбран макет с несколькими изображениями, печатаются пустые разделы.

Размеры

Только принтер

Размеры	<p>Хранение</p> <p><input type="checkbox"/> Ширина: 425 мм (16.7 дюйма)</p> <p><input type="checkbox"/> Глубина *1: 535 мм (21.1 дюйма)</p> <p><input type="checkbox"/> Высота: 357 мм (14.1 дюйма)</p> <p>Печать</p> <p><input type="checkbox"/> Ширина: 425 мм (16.7 дюйма)</p> <p><input type="checkbox"/> Глубина: 578 мм (22.8 дюйма)</p> <p><input type="checkbox"/> Высота: 449 мм (17.7 дюйма)</p>
Вес *2	Приблизит. 18.4 кг (40.6 фунта)

- *1 С установленным выходным лотком.
- *2 Без контейнеры с чернилами и шнура питания.

Принтеры с дополнительными принадлежностями

Ниже приведены размеры принтеров с 1 кассетами для бумаги (поставляются отдельно).

Размеры	<p>Хранение</p> <p><input type="checkbox"/> Ширина: 425 мм (16.7 дюйма)</p> <p><input type="checkbox"/> Глубина *1: 535 мм (21.1 дюйма)</p> <p><input type="checkbox"/> Высота: 457 мм (18.0 дюйма)</p> <p>Печать</p> <p><input type="checkbox"/> Ширина: 425 мм (16.7 дюйма)</p> <p><input type="checkbox"/> Глубина: 578 мм (22.8 дюйма)</p> <p><input type="checkbox"/> Высота: 549 мм (21.6 дюйма)</p>
Вес *2	Приблизит. 23.0 кг (50.7 фунта)

Приложение

- *1 С установленным выходным лотком.
*2 Без контейнеры с чернилами и шнура питания.

Электрические характеристики

Модель	Модель 100–240 В	Модель 220–240 В
Номинальная частота	50–60 Гц	50–60 Гц
Номинальный ток	0.9–0.5 А	0.5 А
Потребление электроэнергии (при подключении по USB)	Копирование в автономном режиме: прилб. 25 Вт (ISO/IEC24712) Режим готовности: прилб. 12 Вт Режим ожидания: прилб. 1.5 Вт Выключенное состояние: прилб. 0.2 Вт	Копирование в автономном режиме: прилб. 25 Вт (ISO/IEC24712) Режим готовности: прилб. 12 Вт Режим ожидания: прилб. 1.5 Вт Выключенное состояние: прилб. 0.2 Вт

Примечание:

- Напряжение см. на этикетке принтера.
 Подробные сведения о потреблении энергии пользователи из Европы могут прочитать на следующем сайте.
<http://www.epson.eu/energy-consumption>

Требования к условиям окружающей среды

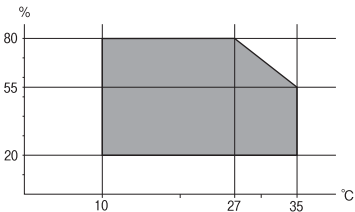
Эксплуатация	Используйте принтер в диапазоне, показанном на следующем графике.  Температура: от 10 до 35 °C (от 50 до 95 °F) Влажность: от 20 до 80 % относительной влажности (без конденсации)
Хранение	Температура: от -20 до 40 °C (от -4 до 104 °F) * Влажность: от 5 до 85 % отн. вл. (без конденсации)

* При 40 °C (104 °F) хранение разрешено не более 1 месяца.

Требования к условиям окружающей среды для Контейнеры с чернилами

Температура хранения	От -30 до 40 °C (от -22 до 104 °F) *
----------------------	--------------------------------------

Приложение

Температура замерзания	-13 °C (8.6 °F) Чернила оттаивают и становятся пригодными к использованию приibl. через 3 часов при 25 °C (77 °F).
------------------------	---

* Один месяц можно хранить при температуре 40 °C (104 °F).

Системные требования

- Windows 10 (32-разрядная версия, 64-разрядная версия)/Windows 8.1 (32-разрядная версия, 64-разрядная версия)/Windows 8 (32-разрядная версия, 64-разрядная версия)/Windows 7 (32-разрядная версия, 64-разрядная версия)/Windows Vista (32-разрядная версия, 64-разрядная версия)/Windows XP SP3 или более поздняя версия (32-разрядная версия)/Windows XP Professional x64 Edition SP2 или более поздняя версия/Windows Server 2016/Windows Server 2012 R2/Windows Server 2012/Windows Server 2008 R2/Windows Server 2008/Windows Server 2003 R2/Windows Server 2003 SP2 или более поздняя версия
- macOS Sierra/OS X El Capitan/OS X Yosemite/OS X Mavericks/OS X Mountain Lion/Mac OS X v10.7.x/Mac OS X v10.6.8

Примечание:

- Система Mac OS может не поддерживать некоторые приложения и функции.
- Файловая система UNIX (UFS) для Mac OS не поддерживается.

Информация о шрифтах

Доступные шрифты для PostScript

Название шрифта	Семейство	Эквивалент для HP
Nimbus Mono	Medium, Bold, Italic, Bold Italic	Courier
Letter Gothic	Medium, Bold, Italic	Letter Gothic
Nimbus Mono PS	Regular, Bold, Oblique, Bold Oblique	CourierPS
Nimbus Roman No4	Medium, Bold, Italic, Bold Italic	CG Times
URW Classico	Medium, Bold, Italic, Bold Italic	CG Omega
URW Coronet	-	Coronet
URW Clarendon Condensed	-	Clarendon Condensed
URW Classic Sans	Medium, Bold, Italic, Bold Italic	Univers
URW Classic Sans Condensed	Medium, Bold, Italic, Bold Italic	Univers Condensed
Antique Olive	Medium, Bold, Italic	Antique Olive
Garamond	Antiqua, Halfbft, Kursiv, Kursiv Halfbft	Garamond
Mauritius	-	Marigold
Algiers	Medium, Extra Bold	Albertus

Приложение

Название шрифта	Семейство	Эквивалент для HP
NimbusSansNo2	Medium, Bold, Italic, Bold Italic	Arial
Nimbus Roman No9	Medium, Bold, Italic, Bold Italic	Times New Roman
Nimbus Sans	Medium, Bold, Oblique, Bold Oblique	Helvetica
Nimbus Sans Narrow	Medium, Bold, Oblique, Bold Oblique	Helvetica Narrow
Palladio	Roman, Bold, Italic, Bold Italic	Palatino
URW Gothic	Book, Demi, Book Oblique, Demi Oblique	ITC Avant Garde
URW Bookman	Light, Demi, Light Italic, Demi Italic	ITC Bookman
URW Century Schoolbook	Roman, Bold, Italic, Bold Italic	New Century Schoolbook
Nimbus Roman	Medium, Bold, Italic, Bold Italic	Times
URW Chancery Medium Italic	-	ITC Zapf Chancery Italic
Symbol	-	Symbol
URW Dingbats	-	Wingdings
Dingbats	-	ITC Zapf Dingbats
Standard Symbol	-	SymbolPS

Доступные шрифты для PCL (URW)

Масштабируемый шрифт

Название шрифта	Семейство	Эквивалент для HP	Набор символов для PCL5
Nimbus Mono	Medium, Bold, Italic, Bold Italic	Courier	1
Letter Gothic	Medium, Bold, Italic	Letter Gothic	1
Nimbus Mono PS	Regular, Bold, Oblique, Bold Oblique	CourierPS	3
Nimbus Roman No4	Medium, Bold, Italic, Bold Italic	CG Times	2
URW Classico	Medium, Bold, Italic, Bold Italic	CG Omega	3
URW Coronet	-	Coronet	3
URW Clarendon Condensed	-	Clarendon Condensed	3
URW Classic Sans	Medium, Bold, Italic, Bold Italic	Univers	2
URW Classic Sans Condensed	Medium, Bold, Italic, Bold Italic	Univers Condensed	3
Antique Olive	Medium, Bold, Italic	Antique Olive	3
Garamond	Antiqua, Halbfett, Kursiv, Kursiv Halbfett	Garamond	3

Приложение

Название шрифта	Семейство	Эквивалент для HP	Набор символов для PCL5
Mauritius	-	Marigold	3
Algiers	Medium, Extra Bold	Albertus	3
NimbusSansNo2	Medium, Bold, Italic, Bold Italic	Arial	3
Nimbus Roman No9	Medium, Bold, Italic, Bold Italic	Times New	3
Nimbus Sans	Medium, Bold, Oblique, Bold Oblique	Helvetica	3
Nimbus Sans Narrow	Medium, Bold, Oblique, Bold Oblique	Helvetica Narrow	3
Palladio	Roman, Bold, Italic, Bold Italic	Palatino	3
URW Gothic	Book, Demi, Book Oblique, Demi Oblique	ITC Avant Garde Gothic	3
URW Bookman	Light, Demi, Light Italic, Demi Italic	ITC Bookman	3
URW Century Schoolbook	Roman, Bold, Italic, Bold Italic	New Century Schoolbook	3
Nimbus Roman	Medium, Bold, Italic, Bold Italic	Times	3
URW Chancery Medium Italic	-	ITC Zapf Chancery Medium Italic	3
Symbol	-	Symbol	4
URW Dingbats	-	Wingdings	5
Dingbats	-	ITC Zapf Dingbats	6
Standard Symbol	-	SymbolPS	4
URW David	Medium, Bold	HP David	7
URW Narkis	Medium, Bold	HP Narkis	7
URW Miryam	Medium, Bold, Italic	HP Miryam	7
URW Koufi	Medium, Bold	Koufi	8
URW Naskh	Medium, Bold	Naskh	8
URW Ryadh	Medium, Bold	Ryadh	8

Растровый шрифт

Название шрифта	Набор символов
Line Printer	9

Приложение

Растровый шрифт OCR/штрихкода (только для PCL5)

Название шрифта	Семейство	Набор символов
OCR A	-	10
OCR B	-	11
Code39	9.37срi, 4.68срi	12
EAN/UPC	Medium, Bold	13

Примечание:

В зависимости от плотности печати, а также качества и цвета бумаги шрифты OCR A, OCR B, Code39 и EAN/UPC могут быть нечитаемыми. Прежде чем распечатывать данные в больших объемах, распечатайте образцы и убедитесь в том, что эти шрифты можно прочесть.

Список наборов символов

Принтер имеет доступ к различным наборам символов. Многие из этих наборов различаются только международными символами, индивидуальными для каждого языка.

При выборе шрифта следует учитывать, какой набор символов с ним сочетается.

Примечание:

Так как большинство программ обрабатывает шрифты и символы автоматически, вам, скорее всего, никогда не придется корректировать параметры принтера. Однако, если вы пишете собственные программы для управления принтером или используете устаревшие программы, которые не могут управлять шрифтами, сведения о наборах символов можно найти в следующих разделах.

Список наборов символов для языка PCL 5

Название набора символов	Атрибут	Классификация шрифта												
		1	2	3	4	5	6	7	8	9	10	11	12	13
Norweg1	0D	✓	✓	✓	-	-	-	-	-	-	-	-	-	-
Roman Extension	0E	-	-	-	-	-	-	-	-	✓	-	-	-	-
Italian	0I	✓	✓	✓	-	-	-	-	-	-	-	-	-	-
ECM94-1	0N	✓	✓	✓	-	-	-	-	-	✓	-	-	-	-
Swedis2	0S	✓	✓	✓	-	-	-	-	-	-	-	-	-	-
ANSI ASCII	0U	✓	✓	✓	-	-	-	✓	✓	-	-	-	-	-
UK	1E	✓	✓	✓	-	-	-	-	-	-	-	-	-	-
French2	1F	✓	✓	✓	-	-	-	-	-	-	-	-	-	-
German	1G	✓	✓	✓	-	-	-	-	-	-	-	-	-	-
Legal	1U	✓	✓	✓	-	-	-	-	-	✓	-	-	-	-

Приложение

Название набора символов	Атрибут	Классификация шрифта												
		1	2	3	4	5	6	7	8	9	10	11	12	13
8859-2 ISO	2N	✓	✓	✓	-	-	-	-	-	✓	-	-	-	-
Spanish	2S	✓	✓	✓	-	-	-	-	-	-	-	-	-	-
ISO 8859/4 Latin 4	4N	✓	✓	✓	-	-	-	-	-	-	-	-	-	-
Roman-9	4U	✓	✓	✓	-	-	-	-	-	-	-	-	-	-
PsMath	5M	✓	✓	✓	-	-	-	✓	✓	-	-	-	-	-
8859-9 ISO	5N	✓	✓	✓	-	-	-	-	-	✓	-	-	-	-
WiTurkish	5T	✓	✓	✓	-	-	-	-	-	-	-	-	-	-
MsPublishin	6J	✓	✓	✓	-	-	-	-	-	-	-	-	-	-
VeMath	6M	✓	✓	✓	-	-	-	-	-	-	-	-	-	-
8859-10ISO	6N	✓	✓	✓	-	-	-	-	-	✓	-	-	-	-
DeskTop	7J	✓	✓	✓	-	-	-	-	-	-	-	-	-	-
Math-8	8M	✓	✓	✓	-	-	-	✓	✓	-	-	-	-	-
Roman-8	8U	✓	✓	✓	-	-	-	-	-	✓	-	-	-	-
WiE.Europe	9E	✓	✓	✓	-	-	-	-	-	-	-	-	-	-
Pc1004	9J	✓	✓	✓	-	-	-	-	-	-	-	-	-	-
8859-15ISO	9N	✓	✓	✓	-	-	-	-	-	✓	-	-	-	-
PcTk437	9T	✓	✓	✓	-	-	-	-	-	-	-	-	-	-
Windows	9U	✓	✓	✓	-	-	-	-	-	-	-	-	-	-
PsText	10J	✓	✓	✓	-	-	-	-	-	-	-	-	-	-
IBM-US	10U	✓	✓	✓	-	-	-	-	-	✓	-	-	-	-
IBM-DN	11U	✓	✓	✓	-	-	-	-	-	✓	-	-	-	-
McText	12J	✓	✓	✓	-	-	-	-	-	-	-	-	-	-
PcMultiling	12U	✓	✓	✓	-	-	-	-	-	✓	-	-	-	-
VeInternati	13J	✓	✓	✓	-	-	-	-	-	-	-	-	-	-
PcEur858	13U	✓	✓	✓	-	-	-	-	-	-	-	-	-	-
VeUS	14J	✓	✓	✓	-	-	-	-	-	-	-	-	-	-
PiFont	15U	✓	✓	✓	-	-	-	-	-	-	-	-	-	-
PcE.Europe	17U	✓	✓	✓	-	-	-	-	-	-	-	-	-	-
Unicode 3.0	18N	✓	✓	✓	-	-	-	✓	✓	-	-	-	-	-
WiBALT	19L	✓	✓	✓	-	-	-	-	-	-	-	-	-	-

Приложение

Название набора символов	Атрибут	Классификация шрифта												
		1	2	3	4	5	6	7	8	9	10	11	12	13
WiAnsi	19U	✓	✓	✓	-	-	-	-	-	-	-	-	-	-
PcBlт775	26U	✓	✓	✓	-	-	-	-	-	-	-	-	-	-
Pc866Cyr	3R	✓	✓	-	-	-	-	-	-	-	-	-	-	-
Greek8	8G	✓	✓	-	-	-	-	-	-	-	-	-	-	-
WinGrk	9G	✓	✓	-	-	-	-	-	-	-	-	-	-	-
WinCyr	9R	✓	✓	-	-	-	-	-	-	-	-	-	-	-
Pc851Grk	10G	✓	✓	-	-	-	-	-	-	-	-	-	-	-
ISOCyr	10N	✓	✓	-	-	-	-	-	-	✓	-	-	-	-
Pc8Grk	12G	✓	✓	-	-	-	-	-	-	-	-	-	-	-
ISOGrk	12N	✓	✓	-	-	-	-	-	-	-	-	-	-	-
Pc866Ukr	14R	✓	✓	-	-	-	-	-	-	-	-	-	-	-
Hebrew7	0H	✓	-	-	-	-	-	✓	-	-	-	-	-	-
8859-8 ISO	7H	✓	-	-	-	-	-	✓	-	-	-	-	-	-
Hebrew8	8H	✓	-	-	-	-	-	✓	-	-	-	-	-	-
Pc862Heb	15H	✓	-	-	-	-	-	✓	-	-	-	-	-	-
PC-862, Hebrew	15Q	✓	-	-	-	-	-	✓	-	-	-	-	-	-
Arabic8	8V	-	-	-	-	-	-	-	✓	-	-	-	-	-
HPWARA	9V	-	-	-	-	-	-	-	✓	-	-	-	-	-
Pc864Ara	10V	-	-	-	-	-	-	-	✓	-	-	-	-	-
Symbol	19M	-	-	-	✓	-	-	-	-	-	-	-	-	-
Wingdings	579L	-	-	-	-	✓	-	-	-	-	-	-	-	-
ZapfDigrbats	14L	-	-	-	-	-	✓	-	-	-	-	-	-	-
OCR A	00	-	-	-	-	-	-	-	-	-	✓	-	-	-
OCR B	10	-	-	-	-	-	-	-	-	-	-	✓	-	-
OCR B Extension	3Q	-	-	-	-	-	-	-	-	-	-	✓	-	-
Code3-9	0Y	-	-	-	-	-	-	-	-	-	-	-	✓	-
EAN/UPC	8Y	-	-	-	-	-	-	-	-	-	-	-	-	✓

Установка дополнительных модулей

Код для дополнительной кассеты для бумаги

Ниже приведен код для дополнительной кассеты для бумаги.

Для пользователей во всем мире: Optional Cassette Unit (C12C932871)

Для пользователей в Индии: Optional Cassette Unit (C12C932881)

Установка дополнительных кассет для бумаги

 **Предостережение:**

- Перед установкой убедитесь, что принтер выключен, отсоедините шнур питания от принтера и отключите все кабели. В противном случае можно повредить шнур питания, что может привести к возгоранию или поражению электрическим током.
- При подъеме принтера ваши руки должны быть в положении, показанном ниже. Если поднимать принтер за другие места, он может упасть или прищемить пальцы при опускании.

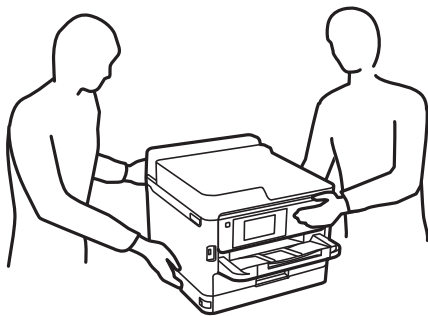

1. Выключите принтер нажатием кнопки , после чего отключите шнур питания.
2. Отключите все подключенные шнуры.
3. Выньте дополнительную кассету для бумаги из упаковки и снимите упаковочный материал.
4. Поставьте дополнительную кассету на место установки принтера.

Приложение

- Опустите принтер на дополнительную кассету для бумаги.

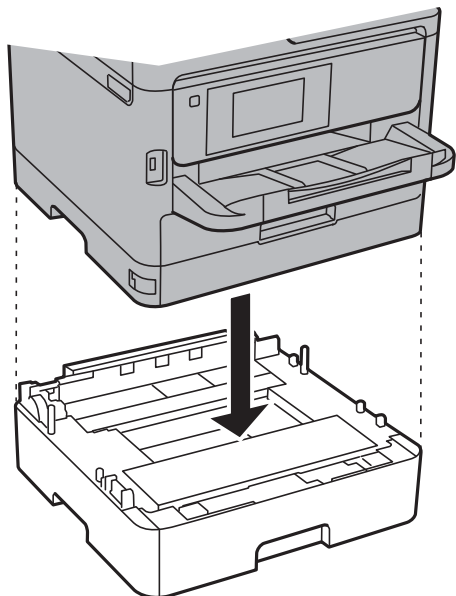

- Прикрепите наклейку с указанием номера кассеты.

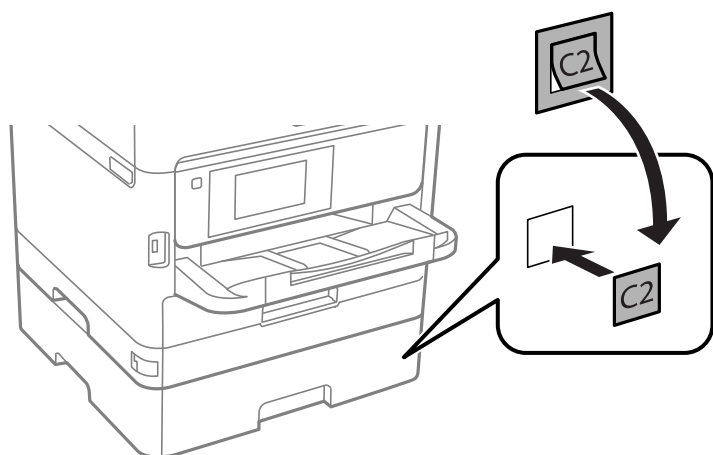

- Подключите шнур питания и другие кабели, после чего подключите принтер к питанию.
- Включите принтер нажатием кнопки .
- Выньте и вставьте обратно дополнительную кассету, чтобы проверить, отображается ли она на экране **Настройка параметров бумаги**.

Примечание:

При демонтаже дополнительной кассеты для бумаги необходимо выключить принтер, отсоединить шнур питания, отключить все кабели, а затем выполнить процедуру установки в обратном порядке.

Переходите к настройке параметров драйвера принтера.

Соответствующая информация

➔ [«Код для дополнительной кассеты для бумаги» на стр. 267](#)

Приложение

Настройка дополнительной кассеты для бумаги в драйвере принтера

Для использования дополнительной кассеты после ее установки драйвер принтера должен получить всю необходимую информацию.

Настройка дополнительной кассеты для бумаги в драйвере принтера: Windows**Примечание:**

Войдите в систему на своем компьютере как администратор.

1. Откройте вкладку **Дополнительные настройки** в свойствах принтера.
 - Windows 10/Windows Server 2016
Щелкните правой кнопкой мыши кнопку «Пуск» или нажмите и удерживайте ее, выберите **Панель управления > Просмотр устройств и принтеров** в разделе **Оборудование и звук**. Нажмите правой кнопкой мыши на значок принтера либо нажмите и удерживайте его, выберите **Свойства принтера** и перейдите на вкладку **Дополнительные настройки**.
 - Windows 8.1/Windows 8/Windows Server 2012 R2/Windows Server 2012
Выберите **Рабочий стол > Настройки > Панель управления > Просмотр устройств и принтеров** в **Оборудование и звук**. Нажмите правой кнопкой мыши на значок принтера либо нажмите и удерживайте его, выберите **Свойства принтера** и перейдите на вкладку **Дополнительные настройки**.
 - Windows 7/Windows Server 2008 R2
Нажмите кнопку «Пуск», выберите **Панель управления > Просмотр устройств и принтеров** в разделе **Оборудование и звук**. Нажмите правой кнопкой мыши на значок принтера, выберите **Свойства принтера** и перейдите на вкладку **Дополнительные настройки**.
 - Windows Vista/Windows Server 2008
Нажмите кнопку «Пуск», выберите **Панель управления > Принтеры** в **Оборудование и звук**. Нажмите правой кнопкой мыши на значок принтера, выберите **Свойства** и нажмите **Дополнительные настройки**.
 - Windows XP/Windows Server 2003 R2/Windows Server 2003
Нажмите кнопку «Пуск», выберите **Панель управления > Принтеры и другое оборудование > Принтеры и факсы**. Нажмите правой кнопкой мыши на значок принтера, выберите **Свойства** и перейдите на вкладку **Дополнительные настройки**.
2. Выберите **Получить от принтера**, а затем нажмите **Получить**.
Информация **Дополнительные источники бумаги** отобразится в **Текущая информация о принтере**.
3. Нажмите **ОК**.

Настройка дополнительной кассеты для бумаги в драйвере принтера — Mac OS

1. Выберите **Системные настройки** в меню  > **Принтеры и сканеры** (или **Печать и сканирование, Печать и факс**), а затем выберите принтер. Щелкните **Параметры и принадлежности > Параметры** (или **Драйвер**).
2. Настройте параметр **Нижняя кассета** в соответствии с количеством кассет для бумаги.
3. Нажмите **ОК**.

Нормативная информация

Стандарты и аттестации

Стандарты и аттестации для американской модели

Безопасность	UL60950-1 CAN/CSA-C22.2 No.60950-1
Электромагнитная совместимость	FCC Part 15 Subpart B Class B CAN/CSA-CEI/IEC CISPR 22 Class B

Данное оборудование содержит следующий беспроводной модуль.

Производитель: Askey Computer Corporation

Тип: WLU6320-D69 (RoHS)

Данный продукт соответствует части 15 правил Американской государственной комиссии по коммуникациям и документу RSS-210 правил IC. Компания Epson не несет ответственности за несоблюдение требований защиты в случае нереконструируемых модификаций продукта. Эксплуатация разрешена при соблюдении следующих двух условий: (1) данный прибор не должен вызывать вредных помех; и (2) данный прибор должен принимать все помехи, включая помехи, которые могут препятствовать его нормальной эксплуатации.

Во избежание генерации помех и для обеспечения максимальной защиты устройство следует устанавливать и эксплуатировать вдали от окон. Оборудование (или передающая антенна), установленное снаружи, подлежит лицензированию.

Данное оборудование соответствует ограничениям FCC/IC на лучевую нагрузку, установленным для неконтролируемой среды, и удовлетворяет Указаниям Американской государственной комиссии по коммуникациям (FCC) по радиочастотному облучению в Приложении С к стандартам OET65 и RSS-102 Правил IC для радиочастотного облучения. Данное оборудование должно устанавливаться и эксплуатироваться так, чтобы радиатор находился на расстоянии не менее 7,9 дюйма (20 см) от пользователя (за исключением конечностей: рук, запястий, ступней и лодыжек).

Стандарты и аттестации для европейской модели

Для европейских пользователей

Настоящим компания Seiko Epson Corporation заявляет, что указанная модель оборудования, оснащенная радиоустройством, соответствует положениям Директивы ЕС 2014/53/EU. Полный текст декларации соответствия ЕС доступен на указанном веб-сайте.

<http://www.epson.eu/conformity>

C642A

Для использования только на территории Ирландии, Великобритании, Австрии, Германии, Лихтенштейна, Швейцарии, Франции, Бельгии, Люксембурга, Нидерландов, Италии, Португалии, Испании, Дании, Финляндии, Норвегии, Швеции, Исландии, Хорватии, Кипра, Греции, Словении, Мальты, Болгарии, Чехии, Эстонии, Венгрии, Латвии, Литвы, Польши, Румынии и Словакии.

Приложение

Компания Epson не несет ответственности за несоблюдение требований защиты в случае нереконструированных модификаций продуктов.



Стандарты и аттестации для австралийской модели

Электромагнитная совместимость	AS/NZS CISPR32 Class B
--------------------------------	------------------------

Компания Epson настоящим заявляет, что указанная ниже модель устройства соответствует принципиальным требованиям и другим применимым условиям директивы AS/NZS4268:

C642A

Компания Epson не несет ответственности за несоблюдение требований защиты в случае нереконструированных модификаций продуктов.

Немецкий сертификат Blue Angel

Просмотрите следующий веб-сайт, чтобы просмотреть, соответствует ли этот принтер стандартам немецкого сертификата Blue Angel.

<http://www.epson.de/blauerengel>

Запрет на копирование

Соблюдение следующих запретов обеспечивает ответственное и легальное использование принтера.

Предметы, запрещенные законом для копирования:

- банкноты, монеты, государственные ценные бумаги, государственные залоговые бумаги и муниципальные ценные бумаги;
- неиспользованные почтовые марки, предварительно проштампованные открытки и другие почтовые отправления с действующими почтовыми знаками;
- государственные акцизные марки и ценные бумаги в соответствии с процессуальными нормами.

Необходимо соблюдать осторожность при копировании следующих предметов:

- личные ценные бумаги (сертификаты на акции, передаваемые соло векселя, чеки и т. д.), пропуски, сертификаты на скидки и т. д.;
- паспорта, водительские удостоверения, талоны техосмотра, дорожные пропуски, продовольственные талоны, билеты и т. д.

Примечание:

Копирование данных предметов может быть также запрещено законом.

Сознательное использование авторских материалов:

Нарушение легального использования принтера может произойти при неправильном копировании авторских материалов. За исключением случаев действия по совету компетентного юриста, необходимо получить разрешение на копирование таких материалов от владельца авторского права.

Транспортировка принтера

Чтобы упаковать принтер перед транспортировкой, выполните следующее.

Предостережение:

- При перемещении принтера поднимайте его, приняв устойчивое положение. Если поднимать принтер из неустойчивого положения, можно получить травму.
- Так как принтер достаточно тяжелый, во время распаковки и транспортировки его всегда должны переносить несколько человек.
- При подъеме принтера ваши руки должны быть в положении, показанном ниже. Если поднимать принтер за другие места, он может упасть или прищемить пальцы при опускании.

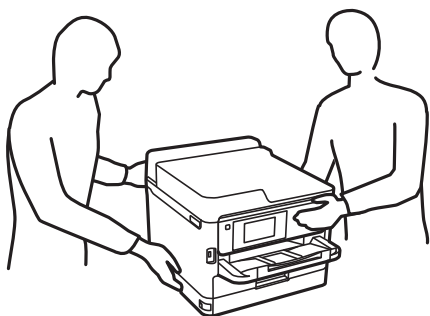

- При перемещении принтер не следует наклонять более чем на 10 градусов. В противном случае он может упасть.
- При открытии и закрытии сканера соблюдайте осторожность, чтобы не прищемить руку. В противном случае можно получить травму.

Важно:

- Во время хранения или перевозки не наклоняйте, не устанавливайте вертикально и не переворачивайте принтер, поскольку чернила могут вытечь.
- Не извлекайте блоки подачи чернил. Извлечение блоков подачи чернил может привести к высыханию печатающей головки, что в свою очередь может помешать выполнению печати.

1. Выключите принтер нажатием кнопки .
2. Убедитесь, что индикатор питания погас, затем отсоедините шнур питания.

Важно:

Отключайте шнур питания только после того, как индикатор питания погаснет. В противном случае печатающая головка не возвращается в исходное положение, из-за чего чернила высыхают и печать становится невозможной.

3. Отсоедините все кабели (например, шнур питания и кабель USB).
4. Если принтер поддерживает внешние устройства хранения, убедитесь, что эти устройства не подключены.

Приложение

5. Извлеките из принтера всю бумагу.
6. Убедитесь, что в принтере не размещены оригиналы.
7. Откройте сканер, удерживая его крышку закрытой. Прикрепите печатающую головку к корпусу с помощью клейкой ленты.

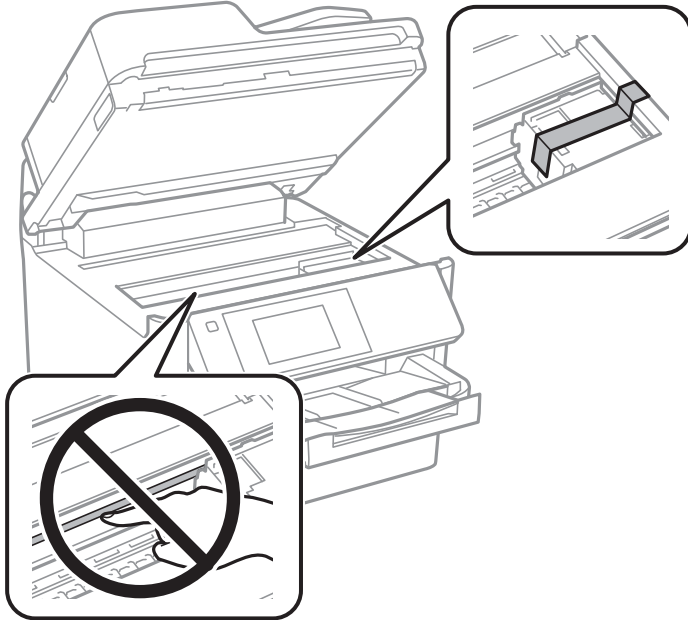

8. Закройте сканер.

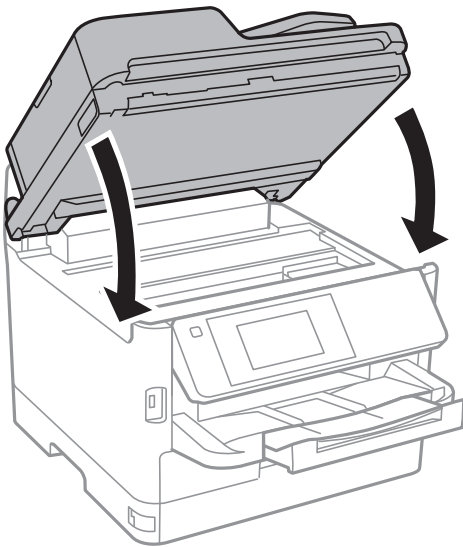

Приложение

9. Если установлена дополнительная кассета для бумаги, снимите ее.

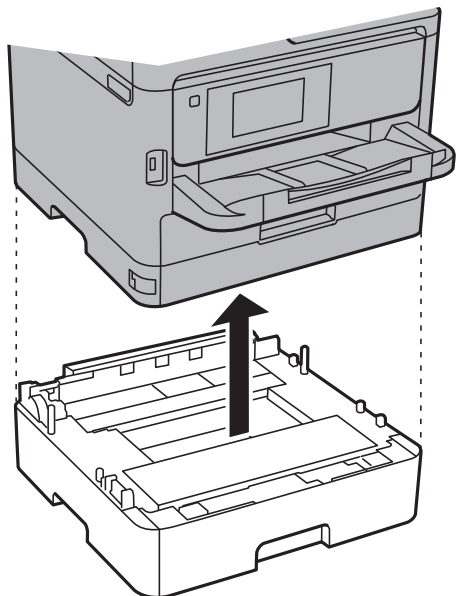

10. Подготовьте принтер к упаковке, как показано ниже.

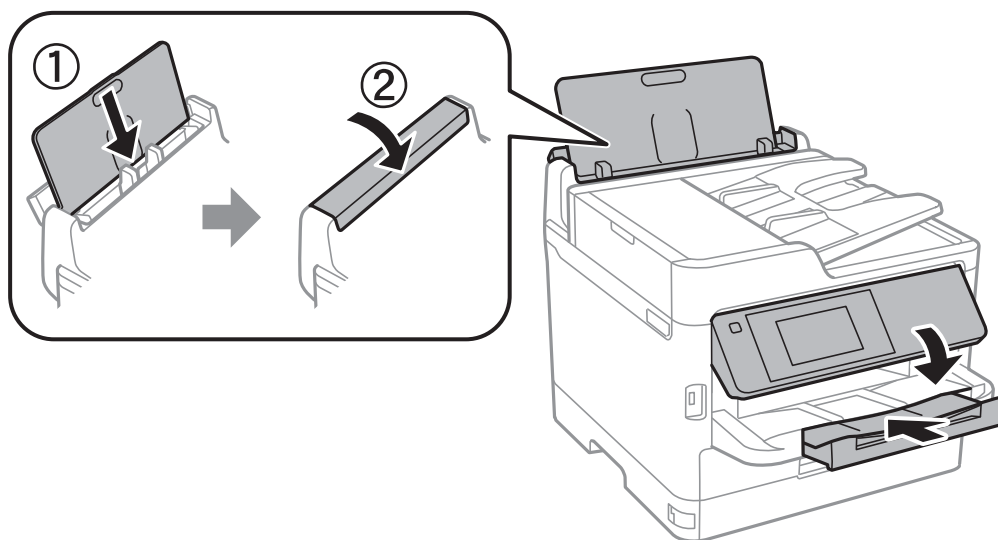

11. Выньте из принтера лоток.

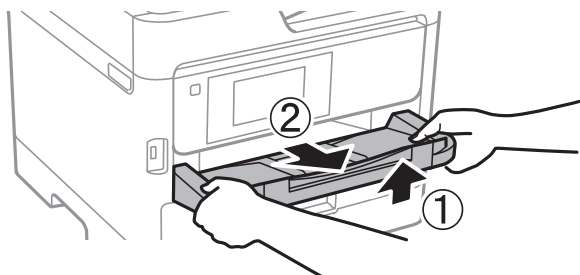

12. Упакуйте принтер в коробку, используя упаковочные материалы.

Приложение

Перед следующим использованием принтера обязательно снимите клейкую ленту, закрепляющую печатающую головку. Если качество печати снизилось, очистите и откалибруйте печатающую головку.

Соответствующая информация

- ➔ «Проверка и прочистка печатающей головки» на стр. 185
- ➔ «Калибровка печатающей головки» на стр. 187

Авторское право

Никакую часть данного документа нельзя воспроизводить, хранить в поисковых системах или передавать в любой форме и любыми способами (электронными, механическими, путем копирования, записи или иными) без предварительного письменного разрешения Seiko Epson Corporation. По отношению использования содержащейся здесь информации никаких патентных обязательств не предусмотрено. Равно как не предусмотрено никакой ответственности за повреждения, произошедшие вследствие использования содержащейся здесь информации. Содержащаяся здесь информация предназначена только для использования с этим продуктом Epson. Epson не несет ответственности за любое использование этой информации по отношению к другим продуктам.

Компания Seiko Epson Corporation и ее филиалы не несут ответственности перед покупателем данного продукта или третьими сторонами за понесенные ими повреждения, потери, сборы или затраты, произошедшие в результате несчастного случая, неправильного использования или нарушения эксплуатации данного продукта или его несанкционированной переделки, ремонта или внесения изменений в данный продукт, или (за исключением США) невозможности строгого следования инструкциям по эксплуатации и техническому обслуживанию Seiko Epson Corporation.

Seiko Epson Corporation не несет ответственности за любые повреждения или проблемы, возникшие из-за использования любых функций или расходных материалов, не являющихся оригинальными продуктами EPSON (Original EPSON Products) или продуктами, одобренными EPSON (EPSON Approved Products).

Seiko Epson Corporation не несет ответственности за любые повреждения, произошедшие в результате влияния электромагнитных помех при использовании любых соединительных кабелей, не содержащихся в реестре одобренных Seiko Epson Corporation продуктов (EPSON Approved Products).

© 2017 Seiko Epson Corporation

Информация, содержащаяся в данном руководстве, и технические характеристики продукции могут быть изменены без предварительного уведомления.

Торговые марки

- EPSON® является зарегистрированным товарным знаком. EPSON EXCEED YOUR VISION и EXCEED YOUR VISION являются товарными знаками Seiko Epson Corporation.
- Epson Scan 2 software is based in part on the work of the Independent JPEG Group.

Приложение

❑ libtiff

Copyright © 1988-1997 Sam Leffler

Copyright © 1991-1997 Silicon Graphics, Inc.

Permission to use, copy, modify, distribute, and sell this software and its documentation for any purpose is hereby granted without fee, provided that (i) the above copyright notices and this permission notice appear in all copies of the software and related documentation, and (ii) the names of Sam Leffler and Silicon Graphics may not be used in any advertising or publicity relating to the software without the specific, prior written permission of Sam Leffler and Silicon Graphics.

THE SOFTWARE IS PROVIDED "AS-IS" AND WITHOUT WARRANTY OF ANY KIND, EXPRESS, IMPLIED OR OTHERWISE, INCLUDING WITHOUT LIMITATION, ANY WARRANTY OF MERCHANTABILITY OR FITNESS FOR A PARTICULAR PURPOSE.

IN NO EVENT SHALL SAM LEFFLER OR SILICON GRAPHICS BE LIABLE FOR ANY SPECIAL, INCIDENTAL, INDIRECT OR CONSEQUENTIAL DAMAGES OF ANY KIND, OR ANY DAMAGES WHATSOEVER RESULTING FROM LOSS OF USE, DATA OR PROFITS, WHETHER OR NOT ADVISED OF THE POSSIBILITY OF DAMAGE, AND ON ANY THEORY OF LIABILITY, ARISING OUT OF OR IN CONNECTION WITH THE USE OR PERFORMANCE OF THIS SOFTWARE.

- ❑ The N-Mark is a trademark or registered trademark of NFC Forum, Inc. in the United States and in other countries.
- ❑ QR Code is a registered trademark of DENSO WAVE INCORPORATED in Japan and other countries.
- ❑ Intel® is a registered trademark of Intel Corporation.
- ❑ Microsoft®, Windows®, Windows Server®, and Windows Vista® are registered trademarks of Microsoft Corporation.
- ❑ Apple, Macintosh, macOS, OS X, Bonjour, ColorSync, Safari, AirPrint, the AirPrint Logo, iPad, iPhone, iPod touch, and iTunes are trademarks of Apple Inc., registered in the U.S. and other countries.
- ❑ Google Cloud Print, Chrome, Chrome OS, Google Play and Android are trademarks of Google Inc.
- ❑ Adobe, the Adobe logo, Acrobat, Photoshop, PostScript®3™, and Reader are either registered trademarks or trademarks of Adobe Systems Incorporated in the United States and/or other countries.
- ❑ Albertus, Arial, Coronet, Gill Sans, Joanna and Times New Roman are trademarks of The Monotype Corporation registered in the United States Patent and Trademark Office and may be registered in certain jurisdictions.
- ❑ ITC Avant Garde Gothic, ITC Bookman, Lubalin Graph, Mona Lisa, ITC Symbol, Zapf Chancery and Zapf Dingbats are trademarks of International Typeface Corporation registered in the U.S. Patent and Trademark Office and may be registered in certain other jurisdictions.
- ❑ Clarendon, Eurostile and New Century Schoolbook are trademarks of Linotype GmbH registered in the U.S. Patent and Trademark Office and may be registered in certain other jurisdictions.
- ❑ Wingdings is a registered trademark of Microsoft Corporation in the United States and other countries.
- ❑ CG Omega, CG Times, Garamond Antiqua, Garamond Halbfett, Garamond Kursiv, Garamond Halbfett Kursiv are trademarks of Monotype Imaging, Inc. and may be registered in certain jurisdictions.
- ❑ Antique Olive is a trademark of M. Olive.
- ❑ Marigold and Oxford are trademarks of AlphaOmega Typography.
- ❑ Helvetica, Optima, Palatino, Times and Univers are trademarks of Linotype Corp. registered in the U.S. Patent and Trademark Office and may be registered in certain other jurisdictions in the name of Linotype Corp. or its licensee Linotype GmbH.
- ❑ PCL is the registered trademark of Hewlett-Packard Company.

Приложение

Arcfour

This code illustrates a sample implementation of the Arcfour algorithm.

Copyright © April 29, 1997 Kalle Kaukonen. All Rights Reserved.

Redistribution and use in source and binary forms, with or without modification, are permitted provided that this copyright notice and disclaimer are retained.

THIS SOFTWARE IS PROVIDED BY KALLE KAUKONEN AND CONTRIBUTORS "AS IS" AND ANY EXPRESS OR IMPLIED WARRANTIES, INCLUDING, BUT NOT LIMITED TO, THE IMPLIED WARRANTIES OF MERCHANTABILITY AND FITNESS FOR A PARTICULAR PURPOSE ARE DISCLAIMED. IN NO EVENT SHALL KALLE KAUKONEN OR CONTRIBUTORS BE LIABLE FOR ANY DIRECT, INDIRECT, INCIDENTAL, SPECIAL, EXEMPLARY, OR CONSEQUENTIAL DAMAGES (INCLUDING, BUT NOT LIMITED TO, PROCUREMENT OF SUBSTITUTE GOODS OR SERVICES; LOSS OF USE, DATA, OR PROFITS; OR BUSINESS INTERRUPTION) HOWEVER CAUSED AND ON ANY THEORY OF LIABILITY, WHETHER IN CONTRACT, STRICT LIABILITY, OR TORT (INCLUDING NEGLIGENCE OR OTHERWISE) ARISING IN ANY WAY OUT OF THE USE OF THIS SOFTWARE, EVEN IF ADVISED OF THE POSSIBILITY OF SUCH DAMAGE.

microSDHC Logo is a trademark of SD-3C, LLC.

Примечание: карта памяти microSDHC встроена в изделие, ее невозможно извлечь.



Уведомление: прочие названия продуктов упоминаются в документе только в целях идентификации и могут являться товарными знаками соответствующих владельцев. Компания Epson отрицает любые права на владение данными знаками.

Помощь

Веб-сайт технической поддержки

При возникновении вопросов посетите веб-сайт технической поддержки Epson, адрес которого указан ниже. Выберите страну и регион, после чего перейдите в раздел поддержки локального веб-сайта компании Epson. На сайте доступны для загрузки последние версии драйверов, часто задаваемые вопросы и другие материалы.

<http://support.epson.net/>

<http://www.epson.eu/Support> (Европа);

Если ваш продукт Epson не работает нормально и вы не можете решить эту проблему, необходимо связаться со службой технической поддержки компании Epson.

Обращение в службу технической поддержки Epson

Перед обращением в компанию Epson

Если ваш продукт Epson не работает нормально, и вы не можете решить эту проблему, руководствуясь информацией по поиску и устранению неисправностей, изложенной в технической документации по

Приложение

продукту, необходимо связаться со службой технической поддержки компании Epson. Если в списке ниже не приводится адрес службы поддержки Epson в вашем регионе, рекомендуется связаться с фирмой-продавцом, у которой был куплен продукт.

Предоставление службе технической поддержки Epson следующей информации ускорит получение помощи:

- серийный номер продукта
(табличка с серийным номером обычно находится на задней части продукта);
- модель продукта;
- версия программного обеспечения продукта
(нажмите **О программе**, **Сведения о версии** или аналогичную кнопку в программном обеспечении продукта);
- производитель и модель компьютера;
- название и версия операционной системы;
- названия и версии приложений, обычно используемых с продуктом.

Примечание:

В зависимости от продукта, данные о списке набора и/или сетевые настройки могут храниться в памяти продукта. Из-за поломки или ремонта продукта, эти данные и/или настройки могут быть удалены. Компания Epson не несет ответственности за какую-либо потерю и восстановление данных и/или настроек даже во время гарантийного периода. Рекомендуется создавать резервные копии данных или записывать их в другие источники.

Помощь пользователям в Европе

Информацию о том, как связаться со службой технической поддержки Epson см. в Общеввропейской гарантии.

Помощь пользователям в Тайване

Контакты для получения информации, технической поддержки и услуг:

Интернет

<http://www.epson.com.tw>

Доступна информация о технических данных продуктов, драйверы для загрузки и справка.

Служба технической поддержки Epson Helpdesk

Телефон: +886-2-80242008

Наша служба технической поддержки может ответить на следующие вопросы по телефону:

- вопросы по сбыту и информация о продукте;
- вопросы по использованию продукта и решение проблем;
- вопросы по ремонтному обслуживанию и гарантии.

Пункт технического обслуживания и ремонта:

<http://www.tekcare.com.tw/branchMap.page>

Приложение

Корпорация TekCare является авторизованным сервисным центром компании Epson Taiwan Technology & Trading Ltd.

Помощь пользователям в Австралии

Epson Australia желает обеспечить своих клиентов высоким уровнем обслуживания. В дополнение к руководствам для продукции, мы предоставляем следующие источники информации:

URL-адрес в интернете

<http://www.epson.com.au>

Доступ к сайтам Epson Australia в Интернете. Здесь периодически публикуются обновления и важная информация. На сайте имеются драйверы для загрузки, контактные данные компании Epson, информация по новым продуктам и техническая поддержка (по электронной почте).

Служба технической поддержки Epson Helpdesk

Телефон: 1300-361-054

Служба Epson Helpdesk создана для помощи клиентам и предоставления им консультаций. Операторы службы могут помочь клиентам в установке, настройке и эксплуатации продукции Epson. Наши специалисты по предпродажным операциям могут предоставить материалы по новой продукции Epson и рассказать, где находится ближайшая точка продажи или сервисный центр. Мы сможем ответить на многие ваши вопросы.

Просим перед звонком собрать всю необходимую информацию. От объема предоставленной информации зависит скорость решения вопроса. Такая информация включает в себя руководства к продукции Epson, сведения о типе компьютера, операционной системе, приложениях, а также любая прочая информация, которую вы можете посчитать важной.

Транспортировка изделия

Компания Epson рекомендует сохранять упаковку изделия для возможной транспортировки в будущем.

Поддержка для пользователей в Новой Зеландии

Epson New Zealand стремится обеспечить для своих клиентов высокий уровень обслуживания. В дополнение к документации по устройству предоставляются следующие источники получения информации.

URL-адрес в Интернете

<http://www.epson.co.nz>

Посетите сайт Epson New Zealand в Интернете. Здесь периодически публикуются обновления и важная информация. На сайте имеются драйверы для загрузки, контактные данные компании Epson, информация по новым продуктам и техническая поддержка (по электронной почте).

Служба технической поддержки Epson Helpdesk

Телефон: 0800 237 766

Служба Epson Helpdesk создана для помощи клиентам и предоставления им консультаций. Операторы службы могут помочь клиентам в установке, настройке и эксплуатации продукции Epson. Наши специалисты по предпродажным операциям могут предоставить материалы по новой продукции Epson и

Приложение

рассказать, где находится ближайшая точка продажи или сервисный центр. Мы сможем ответить на многие ваши вопросы.

Просим перед звонком собрать всю необходимую информацию. От объема предоставленной информации зависит скорость решения вопроса. К таким сведениям относятся документация по устройству Epson, тип компьютера, операционная система, прикладные программы и другие данные.

Транспортировка изделия

Компания Epson рекомендует сохранять упаковку изделия для возможной транспортировки в будущем.

Помощь пользователям в Сингапуре

Источники информации, технической поддержки и услуг от Epson Singapore:

Интернет

<http://www.epson.com.sg>

Доступна информация о технических данных продуктов, загрузка драйверов, часто задаваемые вопросы, вопросы по сбыту и техническая поддержка по электронной почте.

Служба технической поддержки Epson Helpdesk

Бесплатный телефон: 800-120-5564

Наша служба технической поддержки может ответить на следующие вопросы по телефону:

- вопросы по сбыту и информация о продукте;
- вопросы по использованию изделия и решение проблем;
- вопросы по ремонтному обслуживанию и гарантии.

Помощь пользователям в Таиланде

Контакты для получения информации, технической поддержки и услуг.

Интернет

<http://www.epson.co.th>

По электронной почте доступна информация о технических данных продуктов, загрузка драйверов и ответы на часто задаваемые вопросы.

Контактный центр Epson

Телефон: 66-2685-9899

Адрес эл. почты: support@eth.epson.co.th

Наш контактный центр может ответить на следующие вопросы по телефону.

- Вопросы по сбыту и информация о продукте
- Вопросы по использованию продукта и решение проблем
- Вопросы по ремонтному обслуживанию и гарантии

Приложение

Помощь пользователям во Вьетнаме

Контакты для получения информации, технической поддержки и услуг.

Сервисный центр Epson

65 Truong Dinh Street, District 1, Hochiminh City, Vietnam.

Телефон (Хошимин): 84-8-3823-9239, 84-8-3825-6234

29 Tue Tinh, Quan Hai Ba Trung, Hanoi City, Vietnam

Телефон (Ханой):84-4-3978-4785, 84-4-3978-4775

Помощь пользователям в Индонезии

Контакты для получения информации, технической поддержки и услуг.

Интернет

<http://www.epson.co.id>

- Информация о технических данных продуктов, загрузка драйверов
- Часто задаваемые вопросы, вопросы по сбыту и техническая поддержка по электронной почте

Горячая линия Epson

Телефон: +62-1500-766

Факс: +62-21-808-66-799

По телефону или факсу горячей линии можно получить ответы на следующие вопросы.

- Вопросы по сбыту и информация о продукте
- Техническая поддержка

Сервисный центр Epson

Провинция	Название компании	Адрес	Телефон Адрес эл. почты
ДЖАКАРТА	ESS JAKARTA MANGGADUA	Ruko Mall Mangga Dua No. 48 Jl. Arteri Mangga Dua, Jakarta Utara - DKI JAKARTA	(+6221) 62301104 jkt-admin@epson-indonesia.co.id
СЕВЕРНАЯ СУМАТРА	ESC MEDAN	Jl. Bambu 2 Komplek Graha Niaga Nomor A-4, Medan - North Sumatera	(+6261) 42066090 / 42066091 mdn-adm@epson-indonesia.co.id
ЗАПАДНАЯ ЯВА	ESC BANDUNG	Jl. Cihampelas No. 48 A Bandung Jawa Barat 40116	(+6222) 4207033 bdg-admin@epson-indonesia.co.id
ДЖОКЬЯКАРТА	ESC YOGYAKARTA	YAP Square, Block A No. 6 Jl. C Simanjutak Yogyakarta - DIY	(+62274) 581065 ygy-admin@epson-indonesia.co.id
ВОСТОЧНАЯ ЯВА	ESC SURABAYA	Hitech Mall Lt. 2 Block A No. 24 Jl. Kusuma Bangsa No. 116 - 118 Surabaya - JATIM	(+6231) 5355035 sby-admin@epson-indonesia.co.id

Приложение

Провинция	Название компании	Адрес	Телефон Адрес эл. почты
ЮЖНЫЙ СУЛАВЕСИ	ESC MAKASSAR	Jl. Cendrawasih NO. 3A, kunjung mae, mariso, MAKASSAR - SULSEL 90125	(+62411) 8911071 mksr-admin@epson-indonesia.co.id
ЗАПАДНЫЙ КАЛИМАНТАН	ESC PONTIANAK	Komp. A yani Sentra Bisnis G33, Jl. Ahmad Yani - Pontianak Kalimantan Barat	(+62561) 735507 / 767049 pontianak-admin@epson-indonesia.co.id
РИАУ	ESC PEKANBARU	Jl. Tuanku Tambusai No.459A Pekanbaru Riau	(+62761) 8524695 pkb-admin@epson-indonesia.co.id
ДЖАКАРТА	ESS JAKARTA SUDIRMAN	Wisma Keiai Lt. 1 Jl. Jenderal Sudirman Kav. 3 Jakarta Pusat - DKI JAKARTA 10220	(+6221) 5724335 ess@epson-indonesia.co.id
ВОСТОЧНАЯ ЯВА	ESS SURABAYA	Ruko Surya Inti Jl. Jawa No 2-4 Kav. 29 Surabaya - Jawa Timur	(+6231) 5014949 esssby@epson-indonesia.co.id
БАНТЕН	ESS SERPONG	Ruko Mall WTC Matahari No. 953, Serpong-Banten	(+6221) 53167051 / 53167052 esstag@epson-indonesia.co.id
ЦЕНТРАЛЬНАЯ ЯВА	ESS SEMARANG	Komplek Ruko Metro Plaza Block C20 Jl. MT Haryono No 970 Semarang - JAWA TENGAH	(+6224) 8313807 / 8417935 esssmg@epson-indonesia.co.id
ВОСТОЧНЫЙ КАЛИМАНТАН	ESC SAMARINDA	Jl. KH. Wahid Hasyim (M. Yamin) Kelurahan Sempaja Selatan Kecamatan Samarinda UTARA - SAMARINDA - KALTIM	(+62541) 7272904 escsmd@epson-indonesia.co.id
ЮЖНАЯ СУМАТРА	ESC PALEMBANG	Jl. H.M Rasyid Nawawi No. 249 Kelurahan 9 Ilir Palembang Sumatera Selatan	(+62711) 311330 escplg@epson-indonesia.co.id
ВОСТОЧНАЯ ЯВА	ESC JEMBER	Jl. Panglima Besar Sudirman Ruko no.1D Jember-Jawa Timur (Depan Balai Penelitian & Pengolahan Kakao)	(+62331) 488373 / 486468 jmr-admin@epson-indonesia.co.id
СЕВЕРНЫЙ СУЛАВЕСИ	ESC MANADO	Tekno Megamall Lt LG 11 TK 21, Kawasan Megamas Boulevard, Jl Piere Tendean, Manado - SULUT 95111	(+62431) 8890996 MND-ADMIN@EPSON-INDONESIA.CO.ID

Если вашего города нет в списке, обратитесь по телефону горячей линии: 08071137766.

Помощь пользователям в Гонконге

Для получения технической поддержки и другого послепродажного обслуживания обратитесь в Epson Hong Kong Limited.

Страница в Интернете

<http://www.epson.com.hk>

Epson Hong Kong создала страницу в Интернете на китайском и английском языках, на которой можно получить следующую информацию:

Приложение

- информация о продукции;
- ответы на часто задаваемые вопросы (FAQ);
- последние версии драйверов для продукции Epson.

Горячая линия технической поддержки

С техническим персоналом можно также связаться по телефону и факсу:

Телефон: 852-2827-8911

Факс: 852-2827-4383

Помощь пользователям в Малайзии

Контакты для получения информации, технической поддержки и услуг:

Интернет

<http://www.epson.com.my>

- Информация о технических данных продуктов, загрузка драйверов
- Часто задаваемые вопросы, вопросы по сбыту и техническая поддержка по электронной почте

Контактный центр Epson

Телефон: +60 1800-8-17349

- вопросы по сбыту и информация о продукте;
- вопросы по использованию продукта и решение проблем;
- вопросы по ремонтному обслуживанию и гарантии.

Центральный офис

Телефон: 603-56288288

Факс: 603-5628 8388/603-5621 2088

Помощь пользователям в Индии

Контакты для получения информации, технической поддержки и услуг:

Интернет

<http://www.epson.co.in>

Доступна информация о технических данных продуктов, драйверы для загрузки и справка.

Телефон горячей линии

- Обслуживание, информация об изделии и заказ расходных материалов (абоненты BSNL)
Бесплатный номер телефона: 18004250011
Время работы: с 9:00 до 18:00 с понедельника по субботу (за исключением праздничных дней)

Приложение

- Обслуживание (мобильные пользователи и пользователи CDMA)

Бесплатный номер телефона: 186030001600

Время работы: с 9:00 до 18:00 с понедельника по субботу (за исключением праздничных дней)

Помощь пользователям на Филиппинах

Для получения технической поддержки и других услуг пользователям необходимо связаться с Epson Philippines Corporation по номерам телефонов и факсов или по адресу электронной почты, указанным ниже.

Интернет

<http://www.epson.com.ph>

Доступна информация о технических данных продуктов, загрузка драйверов, ответы на часто задаваемые вопросы и помощь по электронной почте.

Сервисная служба Epson Philippines

Бесплатный телефон (PLDT): 1-800-1069-37766

Бесплатный телефон (цифровая связь): 1-800-3-0037766

Столичный регион Манила: (+632)441-9030

Веб-сайт: <https://www.epson.com.ph/contact>

Адрес эл. почты: customercare@epc.epson.com.ph

Время работы: с 9:00 до 18:00 с понедельника по субботу (за исключением праздничных дней)

Наша сервисная служба может ответить на следующие вопросы по телефону.

- Вопросы по сбыту и информация о продукте
- Вопросы по использованию продукта и решение проблем
- Вопросы по ремонтному обслуживанию и гарантии

Epson Philippines Corporation

Междугородний номер: +632-706-2609

Факс: +632-706-2663