

Инструкция по сборки и эксплуатации

Душевая кабина

Уважаемый пользователь:

Мы рады, что вы воспользовались нашей продукцией! Перед тем, как начать пользоваться ей, пожалуйста, внимательно прочитайте данное руководство. Сохраняйте руководство и документы о приобретении изделия после его установки, чтобы у вас была возможность прочитать инструкции по эксплуатации и получить гарантийное обслуживание. Если у вас возникнут с этим проблемы, пожалуйста, свяжитесь со справочным центром местного дистрибьютора.

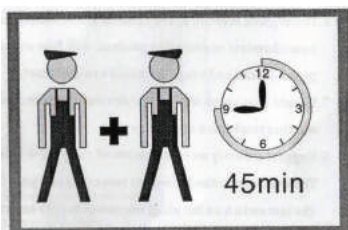

ВРЕМЯ УСТАНОВКИ: 45минут

Правила техники безопасности



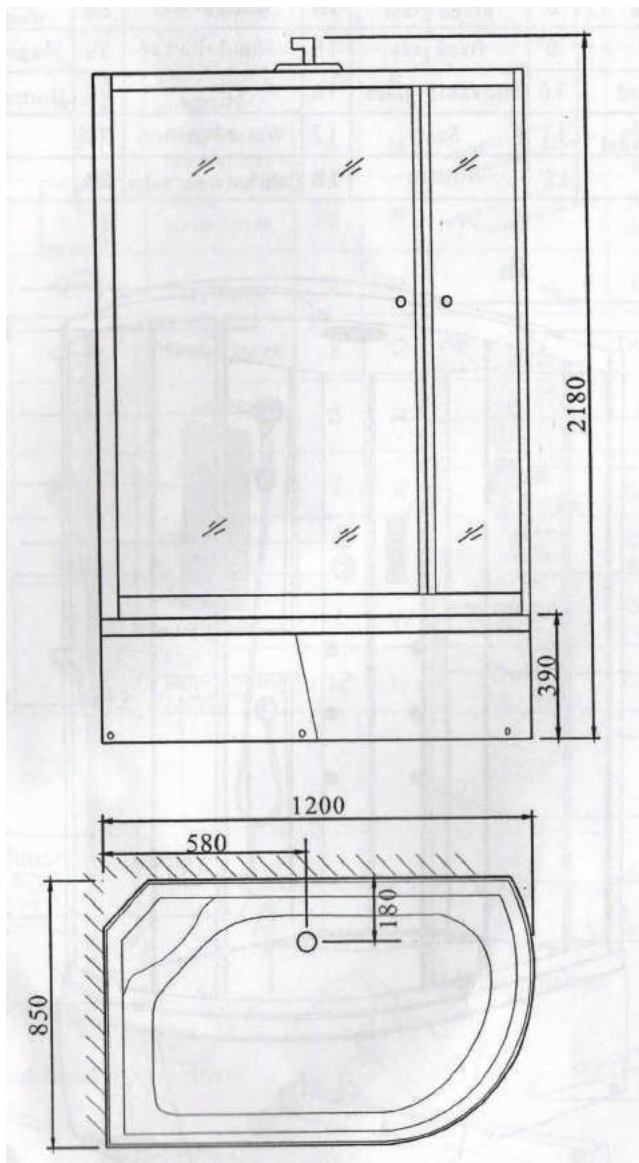

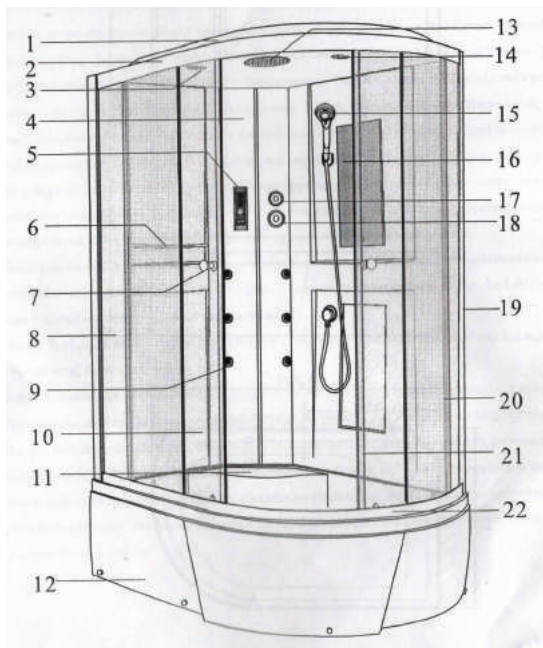

















1. Проверьте наличие всех деталей в коробке. Убедитесь, что они на месте и не повреждены.
2. Электрические приборы в данной устройстве должен устанавливать профессиональный электрик.
3. Источник питания должен быть подсоединен к зафиксированной линии и реагировать на двойной переключатель открытого типа независимого использования (нейтральная ось и передняя ось могут вместе открываться и закрываться), а также подходить к розетке. К одному источнику питания нельзя подключать несколько приборов. Электрическая розетка должна находиться на высоте 1,2 м над землей. Если кабель проложен сквозь стену, используйте трубку.
4. Используйте источник питания, подходящий для электрических параметров данного изделия (проверьте заземление), переключатель и соединительный проводник с защитой от утечки тока и другое защитное оборудование. Напряжение в электрической сети должно быть 220-250В ~ 50Гц, электрический ток - $\geq 25A$. Переключатель должен находиться на расстоянии $>3m$.
5. Не меняйте электрическую схему подвижной детали. Это продлит срок годности труб. Строго запрещается зажимать любые соединения на электрической линии. Не отсоединяйте коробку компьютерного управления, дистанционное управление и панель управления (в компьютерной панели и панели управления нет деталей, которые может заменить сам пользователь). Это может привести к поломке изделия, утечке тока и удару электрическим током.
6. Не используйте ацетон, водоаммиачный раствор, бензин и др., т.к. они очень едкие и могут растворить акриловые детали изделия. Детали с гальваническим покрытием также необходимо изолировать.
7. Перед использованием убедитесь, что выключатель закрыт, а клапан холодной/горячей воды открыт.
8. Раз в месяц проводите проверку заглушки для защиты от утечки тока в паровой камере. Способ проверки: подсоедините источник питания. Индикатор питания должен загореться. Поместите переключатель диагностики на заглушку. Индикатор питания должен погаснуть. Нажмите кнопку сброса настроек. Индикатор питания загорится. Если при включении переключателя диагностики индикатор питания гаснет или он не загорается при нажатии кнопки сброса настроек, произошла утечка тока. В этом случае необходимо прекратить пользоваться изделием и вызвать специалистов.





Наименование фурнитуры

№	Фурнитура	№	Фурнитура	№	Фурнитура	№	Фурнитура
1	Потолок	7	Рукоятка	13	Верхний душ	19	Боковые алюминиевые панели
2	Верхняя направляющая	8	Фиксированное стекло	14	Громкоговоритель	20	Г-образная пластиковая рейка
3	Вентиляционное отверстие	9	Задние отверстия для воды	15	Ручной душ	21	Магнитная рейка
4	Задняя панель	10	Подвижное стекло	16	Зеркало	22	Днище поддон
5	Панель компьютерного управления	11	Сиденье	17	Регулятор воды	23	
6	Полочка	12	Дно	18	Клапан хол./гор. воды	24	

№	Эскиз	Наименование	Кол	№	Эскиз	Наименование	Кол
A		Круглый самонарезающий винт	12	J		Поддон	1
B		Круглый самонарезающий винт	10	K		Рукоятка	2
E		F-образная пластиковая рейка	4	M		Стекло фиксирующей двери	2
D		Боковые алюминиевые панели	2	N		Стекло подвижной двери	2
Z		Верхняя направляющая	2	P		Верхний шкив	4
F		Нижняя направляющая	2	Q		Нижний шкив	4
G		Кольцо	8	R		Алюминиевый крепеж	4
H		Магнитная рейка	2	S		Болт	4
I		Регулятор направления воды	1	T		Клапан холодной/горячей воды	1
V		Ручной душ	1	W		Односторонний резиновый уплотнитель	1
X		Плоский самонарезающий винт	12	U		T-образная алюминиевая рейка	



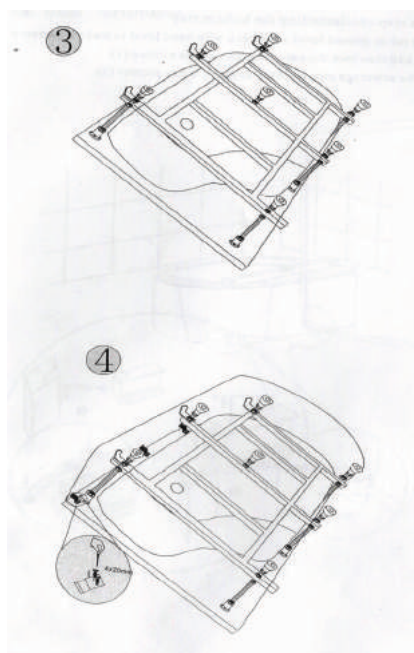
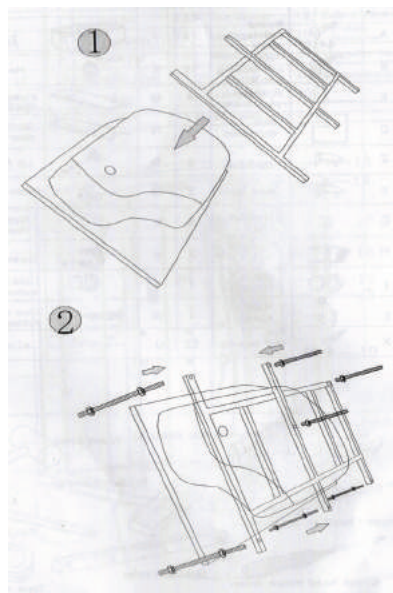

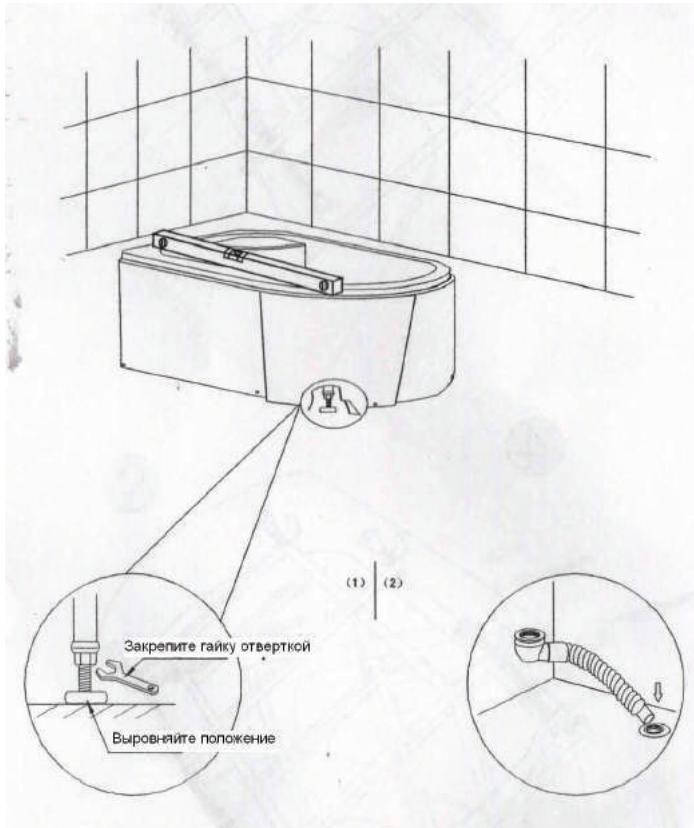

Установка:

Установка дна-поддона

Установите поддон на поверхность, выровняйте с помощью ручного уровня каждую ножку по отношению в поверхности и закрепите гайки. См. рисунок 1.

Соедините канализационную трубку с канализационной системой.

См. рис 2.

Установка алюминиевых направляющих

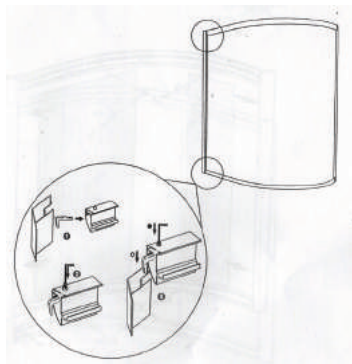

Установка раздвижных и неподвижных стеклянных панелей

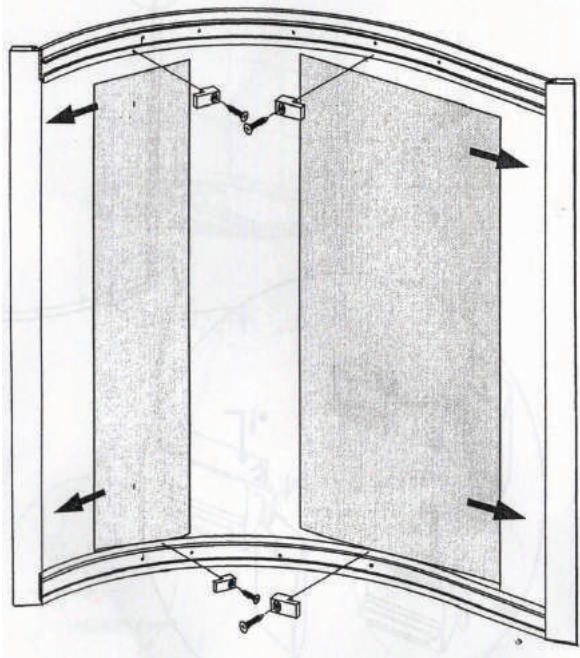

Осторожно!

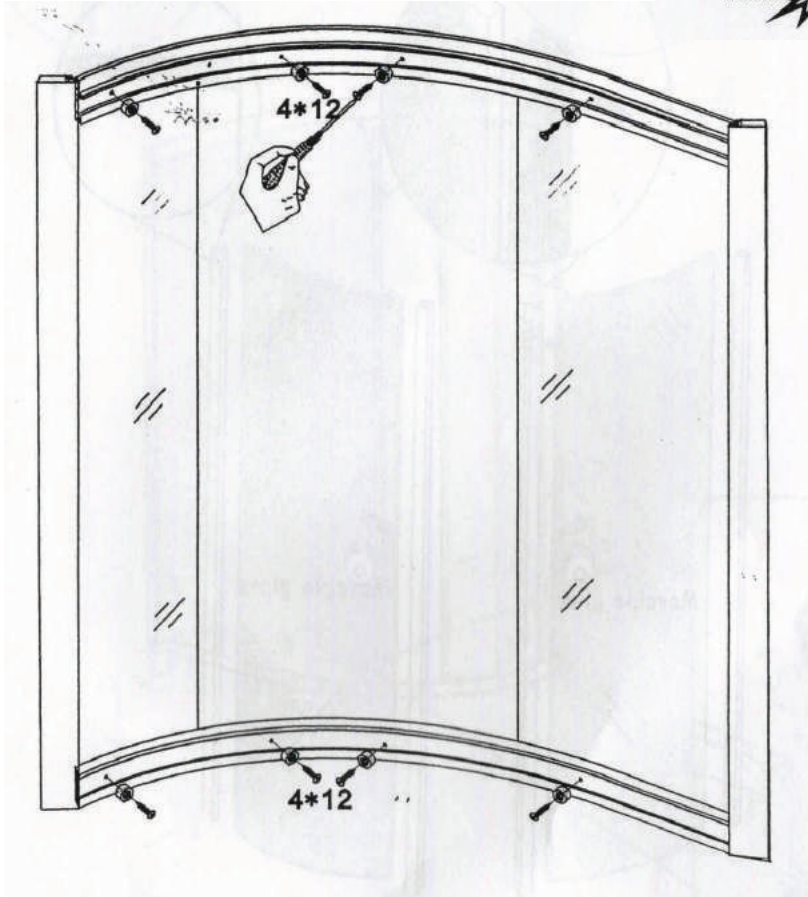
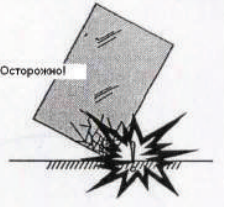

Осторожно!

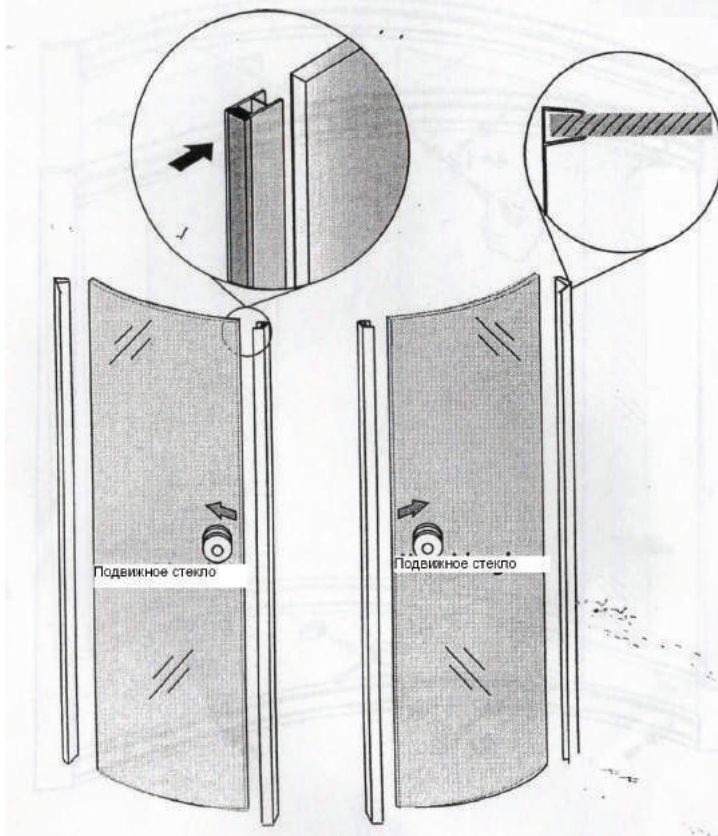
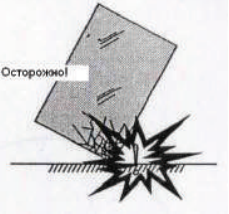

Подвижное стекло

Подвижное стекло

Осторожно!

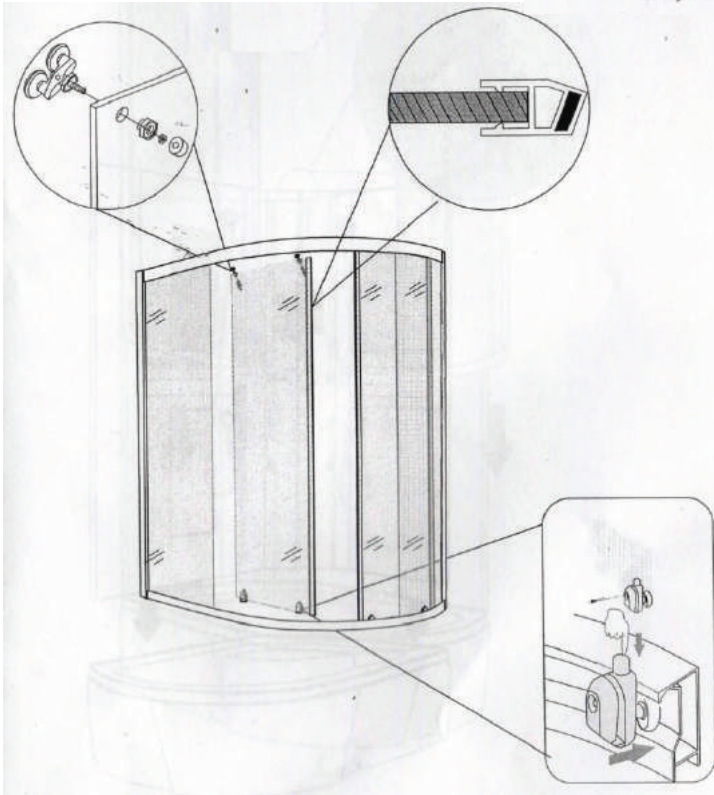
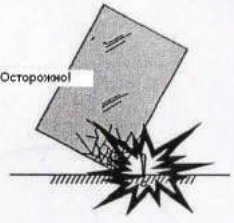

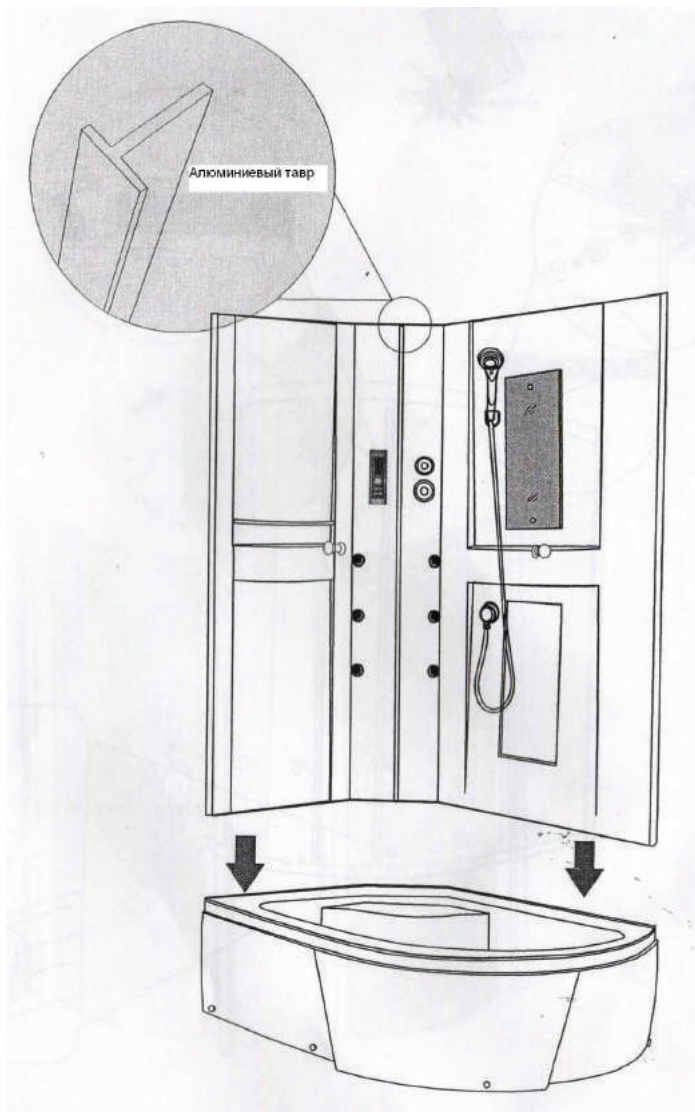

Установка задней и верхней панелей

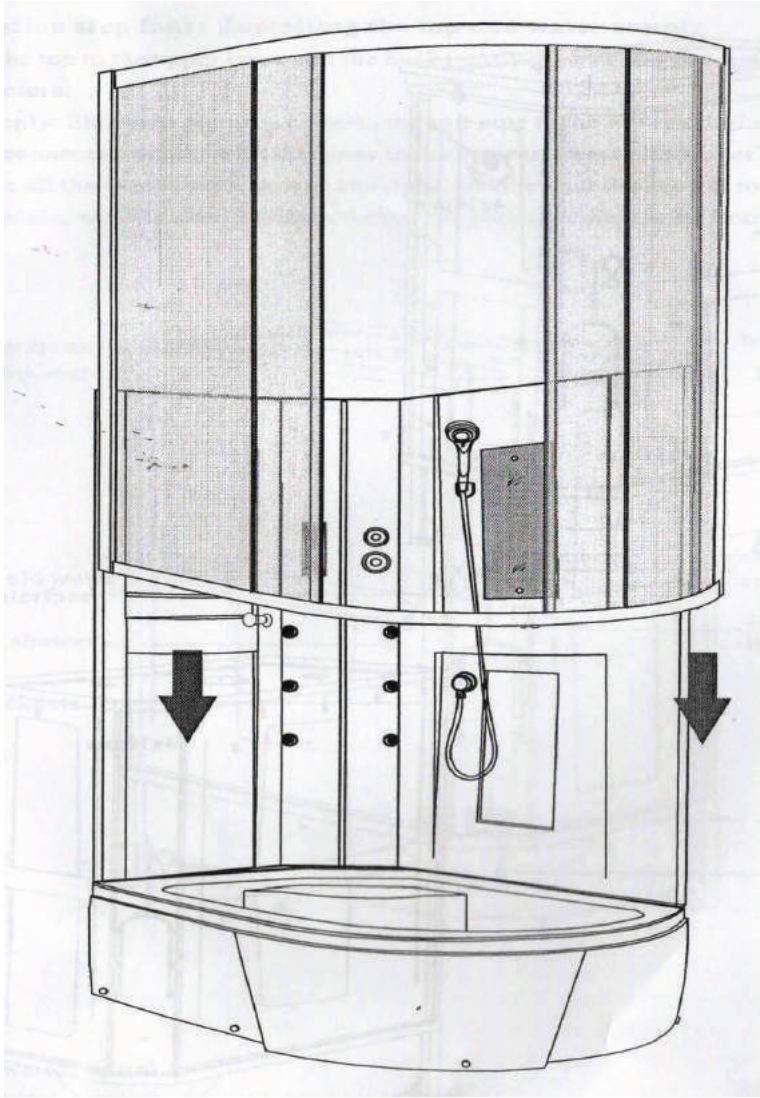

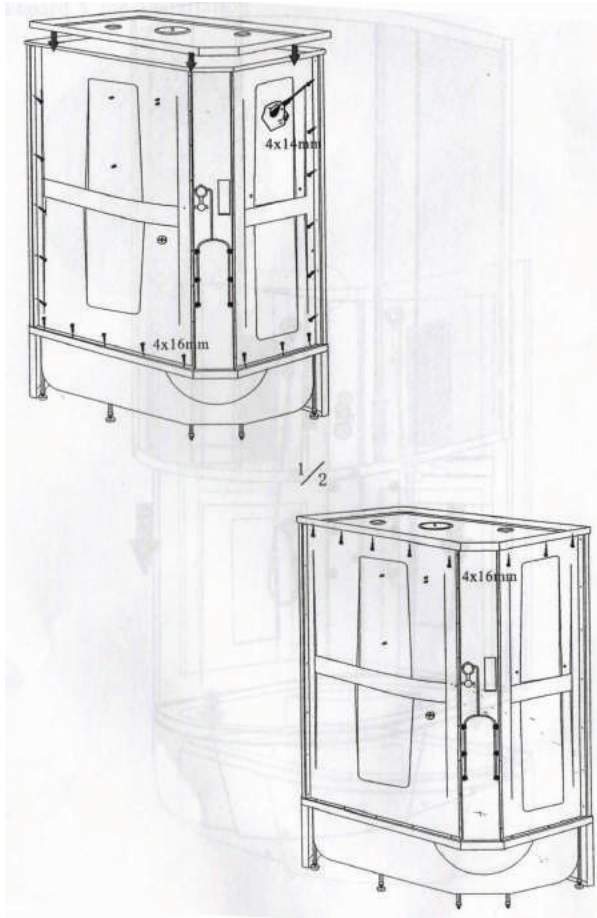

Установка потолка и подача воды

1. Установите потолок на верхнюю направляющую и крепко зафиксируйте винтами 4x30мм и распорными деталями. См. рисунок.
2. Подача воды: См. рисунок. Подсоедините мягкую трубу к водонепроницаемому резиновому кольцу и крепко зафиксируйте их на отверстиях в душевой кабине в нужных местах.
3. Убедитесь, что все правильно и крепко зафиксировано. Затем установите душевую кабину в нужном вам месте. Не пользуйтесь кабиной в течение 24 часов, чтобы успел высохнуть пластичный цементный раствор.

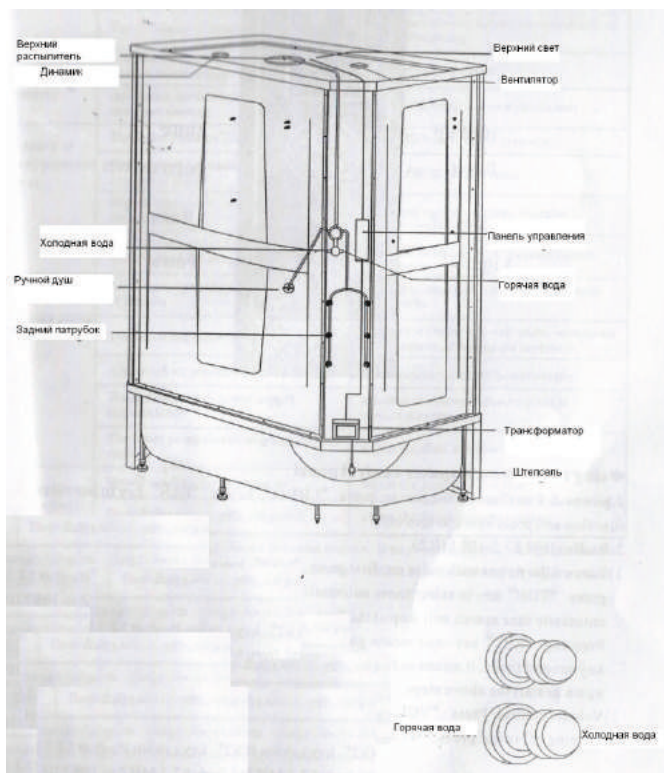

Как пользоваться регулятором воды:

1. Переключатель холодной/горячей воды: для включения и выключения горячей и холодной воды. Для регулирования температуры поворачивайте вправо и влево, когда он находится в режиме регулирования.
2. Режим регулирования: поворачивайте, чтобы переключаться между разными функциями.

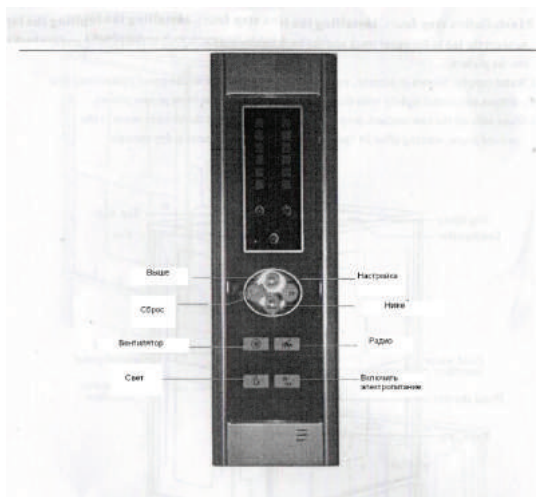

Компьютерное управление

Turn up - Включить

Tune - Настроить

Reset - Сбросить

Turn down - Выключить

Fan indicator – Индикатор вентилятора

Light - Свет

Radio - Радио

Power – Мощность

Панель управления с микрокомпьютером

- 1. Мощность и вентилятор:** Включите устройство, нажмите кнопку «LIGHT» (свет) или «FAN» (вентилятор), чтобы воспользоваться соответствующей функцией и выключите устройство.
- 2. Радио: (FM 87,5 – 108 МГц)**
 - 1) Включите устройство и радио. Сначала нажмите «RST» (сбросить) (установится радиочастота 87,5 МГц), затем нажмите «TUN» (настроить), чтобы автоматически настроить радиостанции (от 87,5 до 108МГц). Автоматическая настройки радиостанций прекратится при нахождении первой (при смене музыки указатель уровня звука начнет светиться). При однократном нажатии кнопки «RST» (сбросить) вы перейдете на следующую радиостанцию. Если радиостанция не меняется даже после повторного нажатия «RST» (сбросить), вы дошли до 108МГц. Снова нажмите «RST» (сбросить), чтобы начать процесс заново.
 - 2) Регулятор звука: нажмите кнопку «VOL-», чтобы уменьшит звук, «VOL+», чтобы увеличить звук.
 - 3) Выключить радио: нажмите «VOL-» до минимума.

Неисправность	Причина	Решение
Через громкоговоритель не слышно голоса	Слишком тихий звук	Добавьте звук
	Громкоговоритель неправильно подключен	Повторно подсоедините линию или замените громкоговоритель
	Неисправная панель управления	Замените панель управления
Нечеткий сигнал радио	Нет выхода голосового сигнала на звуковых частотах	Проверьте аудиосоединение
	Не достается антенна или она неправильно направлена	Достаньте антенну и закрепите ее
	Не настраивается частота радиостанции	Настройте частоту радиостанции
Не работает пульт дистанционного управления	Пульт дистанционного управления направлен не через стекло	Вручную настройте частоту радиостанции
	Аккумулятор пульта дистанционного управления поврежден или израсходовал электрический заряд	Направьте пульт дистанционного управления через стекло Замените аккумулятор или пульт дистанционного управления
Не распыляется вода или низкое давление распыления	Низкое давление воды	Проверьте давление воды
	Клапан переключения функций неправильно подсоединен или заблокирован	Подсоедините или откройте и отремонтируйте
	Труба для подвода воды порвана или блокирует воду	Проверьте и замените или отремонтируйте трубу
Массажный насос не работает	Засорился фильтр на входе клапана горячей/холодной воды под высоким давлением	Прочистите фильтр и вход клапана
	Переключатель воздушного потока и труба неправильно вставлены либо пропускают воздух	Проверьте и вставьте переключатель воздушного потока или замените трубу
	Переключатель воздушного потока не закрыт	Проверьте, как работает переключатель без воздуха, при необходимости замените его
	Давление воздуха в переключателе воздушного потока низкое	Проверьте соединение источника питания
	Неисправность основного источника питания	Проверьте, нет ли в насосе короткого замыкания, при необходимости замените его
Плохо открывается подвижная дверь	Повреждение электрического генератора	Отрегулируйте дверное колесико либо соединение
	Неправильно установлена или отрегулирована дверь	Отрегулируйте дверное колесико либо соединение
	Дверная рама плохо закреплена	Отрегулируйте дверь в положении стоя

Примечание: При замене деталей выбирайте детали для такой же модели. Если неисправность нельзя устранить вышеуказанными способами, пожалуйста, свяжитесь с местным дистрибьютором для ремонта по предъявлении действительного чека.

Чистка и техническое обслуживание

1. Ежедневная чистка: используйте мягкую ткань и нейтральное моющее средство. Если грязь не удается убрать, нанесите на нее зубную пасту или слабый уксусный раствор, а затем тщательно промойте водой. Для дезинфекции нельзя использовать продукты, содержащие кислоту и формальдегид.

2. Следы от грязной воды: для их устранения используйте низкокислотное моющее средство, мягкую ткань, пропитанную подогретым лимонным соком или уксусом. Тщательно промойте чистой водой. Для придания блеска воспользуйтесь полировкой.

3. В душевой кабине или ванной появились царапины: сначала затрите царапину водостойкой наждачной бумагой 1200#, смочите место, а затем затрите его водостойкой наждачной бумагой 1500#. Зашкуренную поверхность протрите мягкой тканью с зубной пастой или полировкой.

4. Уход за деталями с гальваническим покрытием: протрите такие детали фланелью, на которой ни в коем случае не должно быть твердых частиц или моющих средств, содержащих растворители или кислоты, которые повредят гальваническое покрытие.

5. Моющее средство для чистки душевой кабины не должно содержать твердых частиц и химических растворителей. Не используйте полировочные машины и лезвия. Не перекрашивайте покрытие душевой кабины.

6. Чаще протирайте ванную, чтобы в ней не скапливалось ничего лишнего. Прочищайте слив.

7. Нельзя использовать щелочные моющие средства! Щелочную воду нельзя сливать в ванную! Температура воды в ванной не должна превышать 100°C.

8. Функция пара: чтобы в резервуаре с водой не произошло смещения деталей, установите водный фильтр на входное отверстие водной машины. Убирайте грязь от воды из резервуара (рекомендуется делать это один раз в 3 месяца). Особенно тщательно за этим необходимо следить в регионах с жесткой водой. Мы предлагаем убирать грязь следующим образом: возьмите 5-10 г цитрусовой кислоты и разбавьте 1,4 теплой воды. Снимите трубу, соединяющую парогенератор и выходное отверстие для пара. Влейте раствор воды и цитрусовой кислоты в выходное отверстие для пара. Снова установите трубы. Подождите 60 минут, затем включите машину. После 30 минут работы выключите ее, слейте всю воду из парогенератора.

Примечание: при транспортировке будьте очень внимательны и аккуратны, избегайте резких движений и давления, столкновения деталей и сильной вибрации. Не используйте изделия слишком продолжительное время. Перекройте воду и источник питания. Изделие должно находиться в сухом, хорошо проветриваемом помещении, в котором нет едкого воздуха.

