

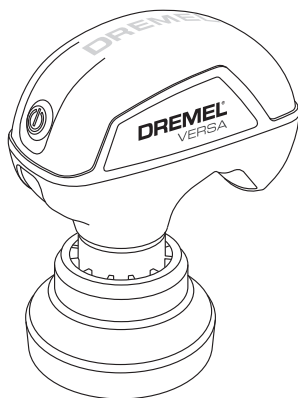

DREMEL® PC10

VERSA



GB	Original instructions	6
RU	Перевод оригинальных инструкций	9
KZ	Түпнұсқа нұсқаулар аудармасы	16
UK	Переклад головних інструкцій	22

RU

- ① 
- ② 
- ③ 
- ④ 
- ⑤ 

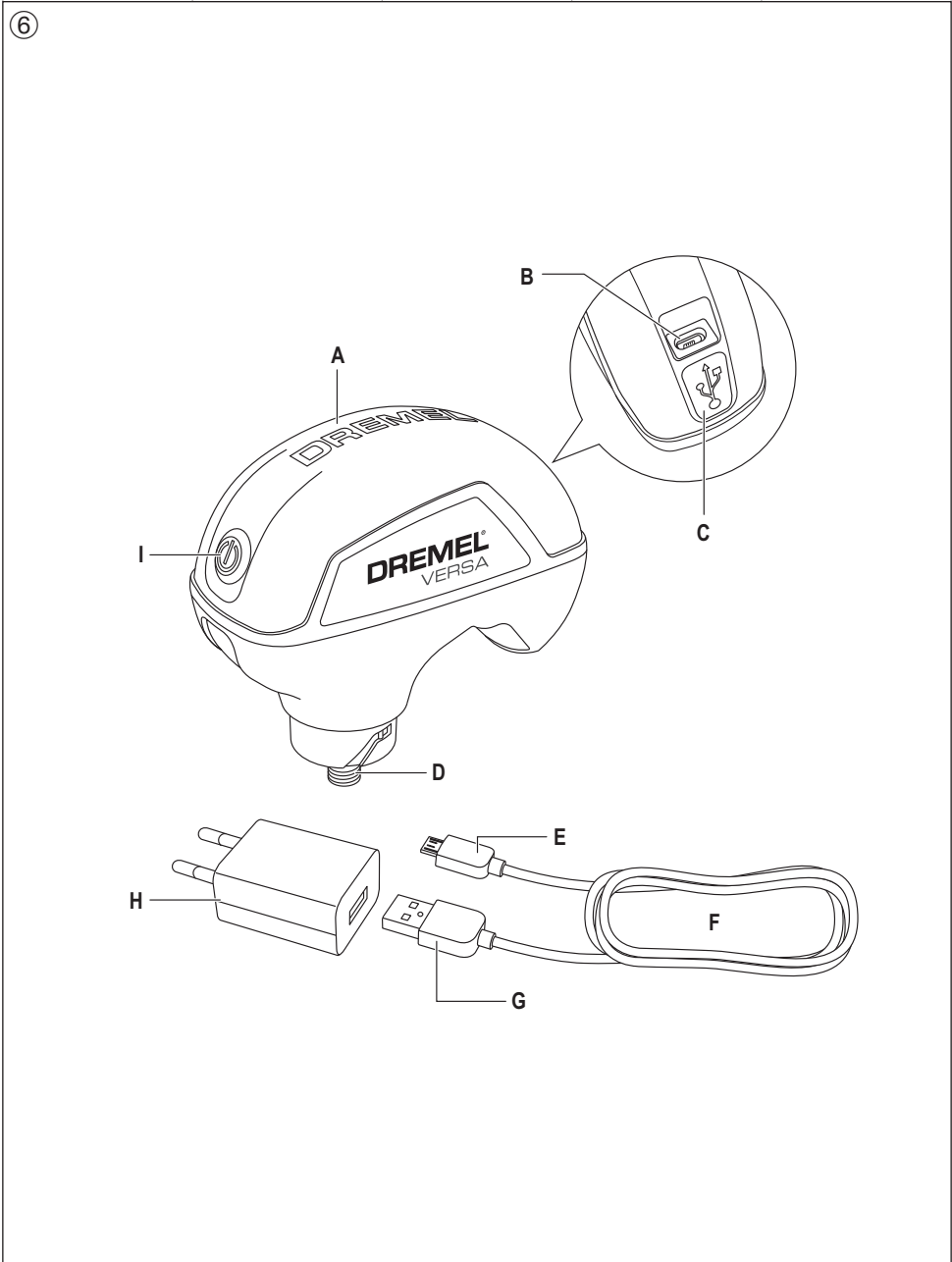

7

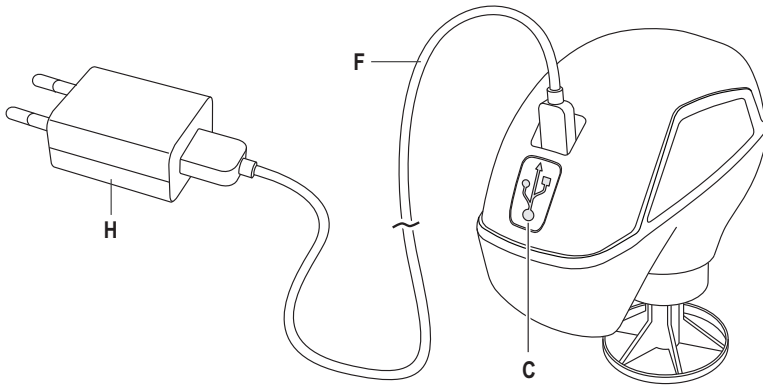

8

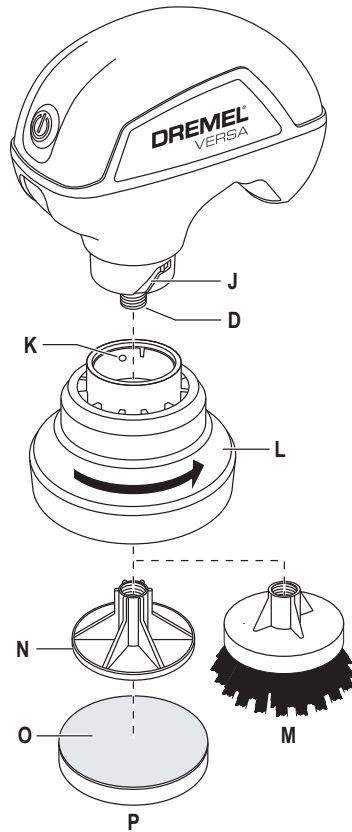

9

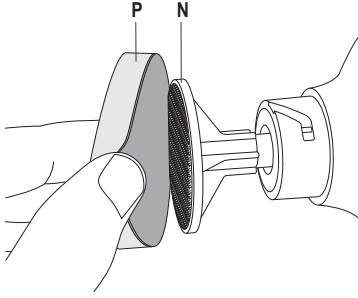

10

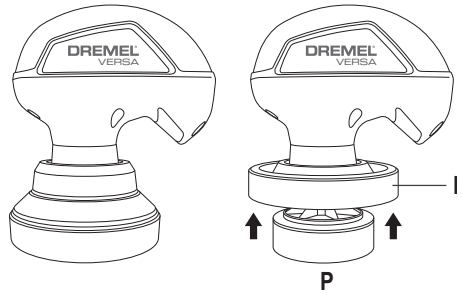

11

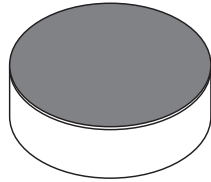

Q

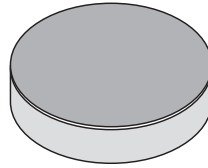



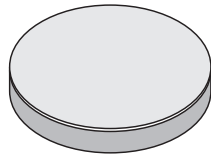



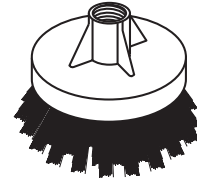







R



S



M

										
 PC361					✓					
 PC362	✓	✓*	~					~	~	✓
 PC363	~			✓	~	✓	✓	✓	✓	~
 PC364	✓	~	✓			✓	✓	✓	✓	

* Painted walls excluded - За исключением окрашенных стен - Боялған қабырғаларды қоспағанда - За виключенням пофарбованих стін

✓ Ideal - Идеально - Мінсіз - Идеально

~ Acceptable - Допустимо - Жарамды - Допустимо

✗ Do not use - Не использовать - Пайдаланбаңыз - Не використовувати

USED SYMBOLS

- ① READ THESE INSTRUCTIONS
- ② DETACHABLE SUPPLY UNIT
- ③ USE EYE PROTECTION
- ④ USE A DUST MASK
- ⑤ DO NOT DISPOSE OF POWER TOOLS INTO HOUSEHOLD WASTE

GENERAL SAFETY WARNINGS

⚠ WARNING READ ALL SAFETY WARNINGS AND ALL INSTRUCTIONS

Failure to follow the warnings and instructions may result in injury.

PERSONAL SAFETY

- a. Stay alert, watch what you are doing and use common sense when operating a tool. Do not use a tool while you are tired or under the influence of drugs, alcohol or medication. *A moment of inattention while operating tools may result in serious personal injury.*
- b. Use personal protective equipment. Always wear eye protection.
- c. Do not overreach. Keep proper footing and balance at all times. *This enables better control of the tool in unexpected situations.*
- d. Dress properly. Do not wear loose clothing or jewellery. Keep your hair, clothing and gloves away from moving parts. *Loose clothes, jewellery or long hair can be caught in moving parts.*

TOOL USE AND CARE

- a. Do not force the tool. Use the correct tool for your application. *The correct tool will do the job better and safer at the rate for which it was designed.*
- b. Do not use the tool if the switch does not turn it on and off. *Any tool that cannot be controlled with the switch is dangerous and must be repaired.*
- c. Store idle tools out of the reach of children and do not allow persons unfamiliar with the tool or these instructions to operate the tool. *Tools are dangerous in the hands of untrained users.*
- d. Maintain tools. Check for misalignment or binding of moving parts, breakage of parts and any other condition that may affect the tool's operation. If damaged, have the tool repaired before use. *Many accidents are caused by poorly maintained tools.*
- e. If there is any possibility that the machine or detergents could harm or discolour a surface, it is recommended that compatibility be tested in an inconspicuous area before use.
- f. Do not use undiluted acids, acetone or solvents.
- g. Do not use flammable liquids.
- h. Do not touch or insert conductive objects (such as screwdrivers or similar) into the micro-USB socket.
- i. Do not make any changes or modifications to the machine. *Unauthorized modifications can impair the safety of your machine, lead to increased noise and vibrations, and poor performance.*
- j. Use the tool, accessories and tool bits etc. in accordance with these instructions, taking into account the working conditions and the work to be

performed. *Use of the tool for operations different from those intended could result in a hazardous situation.*

BATTERY TOOL USE AND CARE

- a. Recharge only with the charger specified by the manufacturer. *A charger that is suitable for one type of battery pack may create a risk of fire when used with another battery pack.*
- b. Use tools only with specifically designated battery packs. *Use of any other battery packs may create a risk of injury and fire.*
- c. When battery pack is not in use, keep it away from other metal objects, like paper clips, coins, keys, nails, screws or other small metal objects, that can make a connection from one terminal to another. *Shorting the battery terminals together may cause burns or a fire.*
- d. Under abusive conditions, liquid may be ejected from the battery; avoid contact. If contact accidentally occurs, flush with water. If liquid contacts eyes, additionally seek medical help. *Liquid ejected from the battery may cause irritation or burns.*

SAFETY INSTRUCTIONS FOR ALL OPERATIONS

- a. The operator must use the machine in accordance with the regulations. *He/she must take local conditions into account and be aware of other people, especially children, when operating the machine.*
- b. Particular care must be taken when using the machine at height.
- c. Do not lean out of the window when using the machine.
- d. The operator is responsible for persons in the working area.
- e. Do not use accessories which are not specifically designed and recommended by the tool manufacturer. *Just because the accessory can be attached to your tool, it does not assure safe operation.*
- f. The rated speed of the accessory must be at least equal to the maximum speed marked on the tool. *Accessories running faster than their rated speed can break and fly apart.*
- g. The outside diameter and the thickness of your accessory must be within the capacity rating of your tool. *Incorrectly sized accessories cannot be adequately guarded or controlled.*
- h. Threaded mounting of accessories must match the spindle thread. For accessories mounted by flanges, the arbour hole of the accessory must fit the locating diameter of the flange. *Accessories that do not match the mounting hardware of the tool will run out of balance, vibrate excessively and may cause loss of control.*
- i. Do not use a damaged accessory. Before each use inspect the accessory such as abrasive wheels for chips and cracks, backing pad for cracks, tear or excess wear, wire brush for loose or cracked wires. If tool or accessory is dropped, inspect for damage or install an undamaged accessory. After inspecting and installing an accessory, position yourself and bystanders away from the plane of the rotating accessory and run the tool at maximum no-load speed for one minute. *Damaged accessories will normally break apart during this test time.*
- j. This appliance is not intended for use by persons (including children) with reduced physical, sensory or mental capabilities, or lack of experience and knowledge unless they have been given supervision

- or instruction concerning use of the appliance by a person responsible for their safety.
- k. **Keep bystanders a safe distance away from work area. Anyone entering the work area must wear personal protective equipment. Fragments of workpiece or of a broken accessory may fly away and cause injury beyond immediate area of operation.**
 - l. **Never lay the tool down until the accessory has come to a complete stop. The spinning accessory may grab the surface and pull the tool out of your control.**
 - m. **Do not run the tool while carrying it at your side. Accidental contact with the spinning accessory could snag your clothing, pulling the accessory into your body.**
 - n. **Children should be supervised to ensure that they do not play with the appliance.**

⚠ DO NOT WORK WITH MATERIALS CONTAINING ASBESTOS (asbestos is considered carcinogenic)

⚠ TAKE PROTECTIVE MEASURES WHEN DURING WORK DUST CAN DEVELOP THAT IS HARMFUL TO ONE'S HEALTH, COMBUSTIBLE OR EXPLOSIVE (some dusts are considered carcinogenic); wear a dust mask and work with dust/chip extraction when connectable

SPECIFICATIONS

Model number **PC10**
 Voltage. 3.6 V
 Speed 2,200/min
 Max. accessory Ø. 64 mm
 Battery capacity. 7.2 Wh
 Weight 0.452 kg

CHARGER

Input 100-240 Vac, 50/60 Hz, 150 mA
 Output 5.0 Vdc, 1.0 A
 Weight 0.1 kg

Always check that the supply voltage is the same as the voltage indicated on the nameplate of the charger.

GENERAL ⑥

- A. Grip
 - B. Micro USB Port
 - C. Charging Lights
 - D. Threaded Shank
 - E. Micro USB
 - F. USB Charging Cable
 - G. USB
 - H. Power Adapter
 - I. On/Off button
 - J. Slot
 - K. Pin
 - L. Splash Guard*
 - M. Bristle Brush - PC364*
 - N. Backing pad
 - O. Loop side
 - P. Accessory
 - Q. White Foam Eraser Pad – PC362*
 - R. Blue Microfiber Non-Scratch pad – PC363*
 - S. Brown Abrasive Heavy-Duty pad – PC361*
- *) not standard included**

CHARGING AND BATTERIES

- **This charger can be used by children aged 8 and above and by persons who have physical, sensory or mental limitations or a lack of experience or knowledge if a person responsible for their safety supervises them or has instructed them in the safe operation of the charger and they understand the associated dangers (otherwise there is a danger of operating errors and injuries)**
- **Supervise children (this will ensure that children do not play with the charger)**

- Only use chargers matching correct specifications as previously described. ⑦
- DREMEL charger 26150510AB (U.K. 26150510AC) compatible with this tool
- Do not expose tool/charger/battery to rain
- Do not charge battery in damp or wet environments
- Do not use charger when damaged; take it to one of the officially registered DREMEL Service Stations for a safety check
- Do not use charger when cord or plug is damaged; cord or plug should be replaced immediately at one of the officially registered DREMEL Service Stations
- Do not use battery when damaged; it should be replaced immediately
- Do not disassemble charger or battery
- Do not attempt to recharge non-rechargeable batteries with the charger
- Permitted ambient temperatures (tool/charger/battery):
 - when charging 0...+45°C
 - during operation -20...+50°C
 - during storage -20...+50°C

CHARGING BATTERY PACK

Use power adapter matching charger specification above to charge Dremel Versa.

Charge Dremel Versa with a USB cable provided by Dremel. Use of other USB cables may result in tool and property damage and personal injury.
 Your Dremel PC10 does not come completely charged from the factory. Be sure to charge tool prior to initial use.

1. Insert USB cable "F" into USB port of power adapter

- "H". If power adapter is not included, charge tool using 5V/1A minimum USB power supply.
2. Plug power adapter "H" into standard power outlet.
 3. Plug micro USB "E" into Micro USB port "B".
 4. The battery charge indicator 1 indicates the charging progress. The blue LED light located on the tool housing below the USB outlet will turn on to signal the battery is receiving a charge. When the tool is fully charged (approx. 2 Hrs 45 min.), charging will automatically stop and the blue LED light will turn off.
 5. It is normal for the handle of the tool to get warm during charging.
Note: charging function stops while tool is running and resumes again after tool is turned off.
 6. When the battery is fully charged, disconnect the Micro USB end of the cable "E" from the tool
 7. Unplug the power adapter from the power outlet (unless you are charging another tool).
 8. When the battery is depleted, the tool will turn off automatically. This will be a sudden stop as opposed to a gradual slow down of the tool. Simply recharge the tool.

IMPORTANT CHARGING NOTES

Lithium-ion battery will hold its charge while in storage for up to 2 years so it's always ready when you need it.

- The charger was designed to fast charge the battery only when the battery temperature is between 0°C and 45°C.
 - A substantial drop in operating time per charge may mean that the battery pack is nearing the end of its life and should be replaced. For service of your tool, please contact one of the officially registered DREMEL Service Stations
 - If battery does not charge properly:
- a. **Check for voltage at outlet by plugging in some other electrical device.**
 - b. **Check to see if outlet is connected to a light switch which turns power "off" when lights are turned off.**
 - c. **Check USB terminals for dirt. Clean with cotton swab and alcohol if necessary.**
 - d. **Check to see if USB cable is properly connected to the tool and the power adapter.**
 - e. **If you still do not get proper charging, send tool and power adapter to your Dremel Service Center.**

Note: Use of power adapters or battery packs not sold by Dremel may void the warranty.

ACCESSORIES

ALWAYS TURN OFF THE TOOL BEFORE CHANGING ACCESSORIES

Use only Dremel tested, high performance accessories. Be sure to read the instructions supplied with your Dremel accessory for further information on its use. Handle and store accessories carefully.

CHANGING ACCESSORIES ⑧

To reduce the risk of injury, always be sure the tool is turned "OFF" before changing accessories, changing backing pad, removing splash guard, or servicing your tool.

ATTACHING SPLASH GUARD ⑧

To attach splash guard: line up pins on the guard with the slots on the tool housing. Twist in a counterclockwise direction until it is snug on the tool. You must attach the splash guard before attaching the backing pad.

ATTACHING BACKING PAD ⑧

To attach backing pad: align with the threads of the output shank and finger tighten the pad in a clockwise direction.

ATTACHING ACCESSORIES ⑨

Accessories are attached to backing pad by hook-and-loop system.

To attach: align "loop" side of accessory to "hook" side of backing pad on the tool. Align accessory as close to center as possible on the backing pad so it spins concentrically for optimal performance and ease of use. The accessories will overhang the backing pad, which allows the user to get into corners and tight spaces.

To remove: pull the accessory off the backing pad. Hold the accessory by the "loop" backing material and peel away from backing pad, rather than grabbing the sponge/microfiber material.

To attach the bristle brush: first remove the backing pad completely and then attach brush by aligning the threads of the output shank and finger tighten the bristle brush in a counterclockwise direction.

USE

⚠ USE ONLY DREMEL® VERSA ACCESSORIES. OTHER ACCESSORIES ARE NOT DESIGNED FOR THIS TOOL AND MAY LEAD TO PERSONAL INJURY OR PROPERTY DAMAGE. Store accessories in a dry and temperate environment to avoid deterioration.

⚠ ALWAYS COMPLY WITH THE APPLICATION, DISPOSAL AND WARNING INSTRUCTIONS OF THE CLEANING SOLUTION MANUFACTURER. Improper use can result in personal injury and property damage.

The Dremel Versa is designed to work with spray, foam, gel, or liquid cleaners. Before using cleaning solutions please read and follow manufacturer's warnings and instructions for use. Cover the surrounding area that you are cleaning to protect from spray. Use splash guard on open surfaces to contain spray. Recommended to apply water and cleaning agent to the surface that needs cleaning and/or to the accessory directly. If applying water or cleaning agent directly on accessory, shake excess liquid off or "pulse" the tool by quickly turning it "on" and then "off" in a contained areas (i.e. bucket or sink) to reduce spray.

To start cleaning, press and release the On/Off button (Fig. 1) while the accessory is in contact with the surface to be cleaned. The tool will come up to speed quickly. Gently press to the surface to be cleaned, do not press too hard, let the tool do the work. Move the tool in a circular pattern. Do not hold the tool in one spot for more than 5 seconds. To turn the tool off, press and release the on/off button.

ELECTRONIC MONITORING

Your tool is equipped with an internal electronic monitoring system that helps to maximize motor and battery performance by limiting the current to the tool when overload and stall conditions occur.

If you stall the tool for too long the tool will automatically turn off. Once this happens, simply press and release the on/off button twice to start the tool again, and continue using it.

When the battery becomes close to empty, the tool may shut down more frequently than normal. If this happens, it is time to recharge the tool.

ACCESSORIES

The kit includes a backing pad, splash guard, and 4

different accessories. Spot-test a small section of the surface that you intend to clean for acceptability before cleaning entire job.

SPLASH GUARD

It is recommended to use the splash guard for all wet cleaning applications. Keep splash guard in the "extended" position while tool is running to contain the spray of water and cleaning solutions.

To get into tighter spaces, the splash guard can be retracted into the "up" position.

To remove the splash guard entirely, turn the tool off, unscrew the backing pad, then twist the splash guard a quarter turn to remove. Screw the backing pad back on.

WHITE FOAM ERASER PAD – PC362

Multipurpose pad recommended for use on hard surfaces, such as countertops, glass, floors, baseboards, doors, not painted walls, shoes, and non-stainless steel appliances. Due to the micro-abrasive technology, the pad will help to remove stains without using an abrasive cleaner; however, if the surface being cleaned is not sufficiently hard, it may be finely scratched by the material. Test small area with light pressure before use.

Not recommended for the following surfaces:

Wood with high gloss, polish, brushed, satin, Faux, or bare; copper; stainless steel; non-stick coating or vehicle body.

BLUE MICROFIBER NON-SCRATCH PAD – PC363

Recommended for tough jobs without scratching. Good for use on pots and pans, grill exterior, sink, stove top and stove grates, kitchen appliances, and outdoor tools/equipment.

BROWN ABRASIVE HEAVY-DUTY PAD – PC361

Abrasive pad has embedded grit for jobs that require more aggressive cleaning and removal, such as metal prep, lawn furniture, paint removal, uncoated cookware and more. It quickly cuts through and removes tough stuck-on messes.

BLACK NYLON BRISTLE BRUSH – PC364

Use for tough scrubbing applications, such as: grout, tire rims, sinks, fixtures, equipment, patio furniture, and various other surfaces in your bathroom and kitchen.

Durable polypropylene bristles are angled to allow you to get into corners better.

STALL PROTECTION

This tool has a stall protection feature built into it to protect the motor and battery in the event of a stall. If you put too much pressure on the tool for too long, the motor will stop. Simply take the tool off of the material you were stalled on, and restart the tool with the On / Off button. When the battery becomes close to empty, the tool may shut down automatically more frequent than normal. If this happens, it is time to recharge the battery.

MAINTENANCE AND CLEANING

⚠ NO USER SERVICEABLE PARTS INSIDE. PREVENTIVE MAINTENANCE PERFORMED BY UNAUTHORIZED PERSONNEL MAY RESULT IN INCORRECT CONNECTION OF INTERNAL WIRING AND COMPONENTS WHICH COULD CAUSE SERIOUS HAZARD.

The tool can be cleaned most effectively with compressed dry air. **Always wear safety goggles when cleaning tools with compressed air.**

⚠ TO AVOID ACCIDENTS, ALWAYS DISCONNECT THE TOOL AND/OR CHARGER FROM THE POWER SUPPLY BEFORE CLEANING

Ventilation openings and switch levers must be kept clean and free of foreign matter. Do not attempt to clean the tool by inserting pointed objects through an opening.

⚠ CERTAIN CLEANING AGENTS AND SOLVENTS DAMAGE PLASTIC PARTS. *Some of these are: gasoline, carbon tetrachloride, chlorinated cleaning solvents, ammonia and household detergents that contain ammonia.*

SERVICE AND WARRANTY

We recommend that all tool service be performed by a Dremel Service Centre.

This Dremel product is guaranteed in accordance with statutory/country-specific regulations; damage due to normal wear and tear, overload or improper handling are excluded from the warranty.

In case of a complaint, send the undismantled tool and/or charger and proof of purchase to your dealer.

CONTACT DREMEL

For more information on service and warranty, the Dremel product range, support and hotline, go to www.dremel.com.

NOISE AND VIBRATION

Sound pressure level (standard deviation 3dB) dB(A)	57
Vibration (triax vector sum) m/s ²	1.4
Vibration uncertainty K m/s ²	1.5

NOTE: The declared vibration total value has been measured in accordance with a standard test method and may be used for comparing one tool with another. It may also be used in a preliminary assessment of exposure.

The vibration emission during actual use of the tool can differ from the declared total value depending on the ways in which you use the tool.

Make an estimation of the exposure in the actual conditions of use and identify the safety measures for personal protection accordingly (taking account of all parts of the operating cycle such as the times when the tool is switched off and when it is running idle in addition to the trigger time).

DISPOSAL

The tool, batteries, accessories and packaging should be sorted for environmental-friendly recycling.

ONLY FOR EC COUNTRIES ⑤

According to the European Guideline 2012/19/EC for Waste Electrical and Electronic Equipment and its implementation into national right, tools that are no longer usable must be collected separately and disposed of in an environmentally correct manner.

RU

ОБЩИЕ

Информация о подтверждении соответствия, стране происхождения, а также дате изготовления указана на последней странице обложки руководства.

Контактная информация относительно импортера содержится на упаковке.

ИСПОЛЬЗУЕМЫЕ СИМВОЛЫ

- ① ПРОЧИТАЙТЕ ДАННЫЕ ИНСТРУКЦИИ
- ② ОТСОЕДИНЯЕМЫЙ БЛОК ПИТАНИЯ
- ③ ИСПОЛЬЗУЙТЕ СРЕДСТВА ЗАЩИТЫ ГЛАЗ
- ④ ИСПОЛЬЗУЙТЕ ПРОТИВОПЫЛЕВОЙ РЕСПИРАТОР
- ⑤ НЕ ВЫБРАСЫВАЙТЕ ЭЛЕКТРОИНСТРУМЕНТЫ ВМЕСТЕ С БЫТОВЫМ МУСОРОМ

ОБЩИЕ УКАЗАНИЯ ПО ТЕХНИКЕ БЕЗОПАСНОСТИ

⚠ ВНИМАНИЕ ПРОЧИТАЙТЕ ВСЕ ИНСТРУКЦИИ И ПРЕДУПРЕЖДЕНИЯ ПО БЕЗОПАСНОСТИ

Несоблюдение этих инструкций и правил техники безопасности может привести к получению травм.

БЕЗОПАСНОСТЬ

- a. При работе с инструментом постоянно поддерживайте высокий уровень концентрации, тщательно контролируйте свои действия и опирайтесь на соображения здравого смысла. Не работайте с инструментом в состоянии усталости или алкогольного/наркотического опьянения, а также в случае приема определенных лекарственных препаратов. *Потеря бдительности даже на короткое время может привести к получению серьезных травм.*
- b. Используйте средства индивидуальной защиты. Всегда надевайте защитные очки.
- c. Не тянитесь к участку выполнения работ. Всегда занимайте устойчивое положение и держите равновесие. *Это позволяет лучше контролировать работу с электроинструментом в непредвиденных ситуациях.*
- d. Используйте спецодежду. Не надевайте широкую одежду и украшения. Волосы, одежда и перчатки должны находиться на достаточном расстоянии от движущихся элементов. *Широкая одежда, длинные волосы или украшения могут быть затянуты вращающимися частями электроинструмента.*

ЭКСПЛУАТАЦИЯ И ТЕХОБСЛУЖИВАНИЕ ИНСТРУМЕНТА

- a. При работе с инструментом запрещается прилагать чрезмерные усилия. Используйте инструмент только в соответствии с его назначением. *Эффективность и безопасность инструмента будет максимальной при выполнении работ с рекомендуемой скоростью.*
- b. Запрещается использовать инструмент с неисправным выключателем. *Инструмент, который невозможно включить или выключить при помощи выключателя, является опасным — его необходимо отремонтировать.*
- c. Храните неиспользуемые инструменты в местах, недоступных для детей. Не давайте инструмент лицам, которые не знают, как его использовать, или не ознакомились с настоящими

инструкциями. *Инструмент в руках необученного человека представляет опасность.*

- d. Поддерживайте инструменты в исправном состоянии. Проверяйте юстировку и сцепление движущихся частей инструмента, старайтесь вовремя выявлять поломки и избегать повреждений, отрицательно влияющих на его работоспособность. Если инструмент поврежден, перед началом работы его необходимо отремонтировать. *Неудовлетворительное обслуживание инструментов является причиной большого числа несчастных случаев.*
- e. Если существует вероятность того, что использование специальной машины или моющих средств может привести к повреждению или обесцвечиванию поверхности, перед применением рекомендуется проверить их на совместимость на незаметном участке поверхности.
- f. Запрещается использовать неразбавленные кислоты, ацетон или растворители.
- g. Не используйте легковоспламеняющиеся жидкости.
- h. Запрещается прикасаться к проводящим предметам (например, отверткам и т. п.) и вставлять их в разъем Micro-USB.
- i. Запрещается вносить в инструмент изменения и модификации. *Внесение несанкционированных модификаций может негативно повлиять на безопасность вашей машины, привести к повышению уровня шума и вибрации, а также к снижению ее производительности.*
- j. Применяйте инструмент, насадки и прочие принадлежности в соответствии с настоящими инструкциями, учитывая условия эксплуатации и вид выполняемой работы. *Использование инструмента в целях, отличных от тех, для которых он предназначен, может привести к возникновению опасных ситуаций.*

ЭКСПЛУАТАЦИЯ И ОБСЛУЖИВАНИЕ АККУМУЛЯТОРНОГО ИНСТРУМЕНТА

- a. Для перезарядки инструментов используйте только зарядное устройство, указанное производителем. *Зарядное устройство, которое подходит для одного типа аккумуляторных батарей, может загореться при его использовании с аккумуляторами другого типа.*
- b. С этими инструментами можно использовать только предназначенные для них аккумуляторные батареи. *Использование любых других аккумуляторных батарей может привести к травмам или возникновению пожара.*
- c. Когда аккумуляторная батарея не используется, ее необходимо держать вдали от других металлических объектов, например, бумажных скрепок, монет, ключей, гвоздей, винтов и других небольших металлических объектов, которые могут соединить клеммы. *При замыкании клемм аккумулятора возможно получение ожогов или возникновение пожара.*
- d. При неправильном использовании из батареи может вытечь жидкость, контакта с которой следует избегать. При случайном контакте необходимо промыть место контакта водой. Если жидкость попадет в глаза, необходимо обратиться к врачу. *Жидкость, вытекающая из батареи, может вызвать раздражение или ожог.*

ПРАВИЛА ТЕХНИКИ БЕЗОПАСНОСТИ ПРИ ВЫПОЛНЕНИИ ВСЕХ ВИДОВ РАБОТ

- a. Оператор должен использовать машину в соответствии с установленными правилами. При работе с машиной оператор должен учитывать местные условия работы, а также присутствие поблизости других людей (особенно детей).
- b. При использовании машины на высоте необходимо соблюдать особую осторожность.
- c. При использовании машины запрещено высовываться из окна.
- d. Оператор несет персональную ответственность за безопасность людей, которые находятся в рабочей зоне.
- e. Не применяйте принадлежности, которые не предусмотрены изготовителем специально для настоящего инструмента и не рекомендуются им. Возможность подключения таких принадлежностей к вашему инструменту не гарантирует их безопасного применения.
- f. Номинальная скорость вращения принадлежности должна быть, как минимум, равна максимальной скорости, указанной на инструменте. Принадлежности, вращающиеся с большей, чем допустимо, скоростью, могут разорваться.
- g. Наружный диаметр и толщина принадлежности должны соответствовать мощности вашего инструмента. Неправильно подобранные принадлежности нельзя в достаточной степени защитить или контролировать.
- h. Резьбовое крепление принадлежностей должно соответствовать резьбе шпинделя. В случае установки принадлежностей с использованием фланцев, посадочное отверстие принадлежности должно соответствовать посадочному диаметру фланца. Принадлежности, плотно сидящие на шпинделе инструмента, вращаются с биением, сильно вибрируют и могут привести к потере контроля над инструментом.
- i. Не используйте поврежденные принадлежности. Перед каждым использованием проверяйте принадлежности, в частности, шлифовальные круги на наличие сколов и трещин, диски-подшвы — на наличие трещин, задигов или следов сильного износа, проволочные щетки — на наличие незакрепленных или поломанных кусков проволоки. В случае падения инструмента или принадлежностей проверьте их на предмет повреждений или, при необходимости, установите неповрежденные принадлежности. После проверки и закрепления рабочего инструмента позаботьтесь о том, чтобы вы сами и все находящиеся вблизи вас лица располагались за пределами плоскости вращения рабочего инструмента. Затем включите инструмент на одну минуту, задав максимальное количество оборотов. Поврежденные рабочие инструменты разрываются, в большинстве случаев, за это время контроля.
- j. Данное устройство не предназначено для использования лицами (включая детей) с ограниченными физическими, сенсорными или умственными способностями, а также лицами, обладающими недостаточными знаниями или опытом, за исключением случаев, когда они находятся под присмотром или были проинструктированы относительно безопасного обращения с устройством лицом, ответственным за их безопасность.

- k. Следите за тем, чтобы все посторонние лица находились на безопасном расстоянии от зоны выполнения работ. Каждое лицо в пределах рабочего участка должно иметь средства индивидуальной защиты. Осколки обрабатываемых деталей или сломанных принадлежностей могут отлететь в сторону и стать причиной травм за пределами зоны работ.
- l. Никогда не выпускайте инструмент из рук, пока принадлежность полностью не остановится. Вращающийся рабочий инструмент может зацепиться за поверхность, и вы потеряете над ним контроль.
- m. Прежде чем переместить инструмент в другое место, его нужно выключить. Ваша одежда может быть случайно захвачена вращающимся рабочим инструментом и последний может нанести вам травму.
- n. Не разрешайте детям играть с инструментом.



НЕ ОБРАБАТЫВАЙТЕ МАТЕРИАЛЫ, СОДЕРЖАЩИЕ АСБЕСТ (асбест является канцерогеном)



ЕСЛИ ВО ВРЕМЯ РАБОТЫ СУЩЕСТВУЕТ ВОЗМОЖНОСТЬ ВОЗНИКНОВЕНИЯ В АТМОСФЕРЕ ВРЕДНОЙ ДЛЯ ЗДОРОВЬЯ, ГОРЮЧЕЙ ИЛИ ВЗРЫВООПАСНОЙ ПЫЛИ, ПРИМИТЕ СООТВЕТСТВУЮЩИЕ МЕРЫ БЕЗОПАСНОСТИ (некоторые виды пыли являются канцерогенными); используйте респиратор, а также вытяжные устройства для пыли/стружки, если предусмотрена возможность их подключения.

ТЕХНИЧЕСКИЕ ХАРАКТЕРИСТИКИ

Номер модели	PC10
Напряжение	3,6 В
Число оборотов	2 200 об/мин
Максимальный диаметр насадки	64 мм
Емкость батареи	7,2 А*ч
Вес	0,452 кг

ЗАРЯДНОЕ УСТРОЙСТВО

Мощность на входе	100–240 В переменного тока, 50/60 Гц, 150 мА
Мощность на выходе	5,0 В постоянного тока, 1,0 А
Вес	0,1 кг

Всегда проверяйте, чтобы напряжение сети соответствовало значению, указанному на заводской табличке зарядного устройства.

ОБЩАЯ ИНФОРМАЦИЯ ⑥

- A. Рукоятка с мягкой накладкой
- B. Порт Micro-USB
- C. Индикаторы зарядки
- D. Резьбовой хвостовик
- E. Micro-USB
- F. Зарядный кабель USB
- G. USB
- H. Адаптер питания
- I. Кнопка включения/выключения питания
- J. Разъем
- K. Штифт
- L. Грязевой щиток*
- M. Проволочная щетка — PC364*
- N. Диск-подшва
- O. Сторона «петель»

- P. Насадка
- Q. Очищающий диск из белой губки — PC362*
- R. Синий микрофибровый неабразивный диск — PC363*
- S. Коричневый абразивный сверхпрочный диск — PC361*

*) не входит в стандартную комплектацию

ЗАРЯДКА БАТАРЕЙ

- **Этим зарядным устройством могут пользоваться дети в возрасте от 8 лет и старше, лица с ограниченными физическими, сенсорными или умственными способностями, а также лица, обладающие недостаточными знаниями или опытом, при условии, что они находятся под присмотром человека, который отвечает за их безопасность, или если они получили инструкции по безопасному обращению с зарядным устройством и осознают факторы риска, связанные с его использованием (иначе существует опасность возникновения ошибок при выполнении работы и получения травм)**
- **Присматривайте за детьми (чтобы быть**

уверенными, что они не играют с зарядным устройством)

- Разрешается использовать только зарядные устройства с соответствующими характеристиками, которые были упомянуты ранее. (7)
- С данным инструментом совместимо зарядное устройство DREMEL 26150510AB (U.K. 26150510AC).
- Запрещается оставлять инструмент, зарядное устройство и аккумуляторную батарею под дождем
- Запрещено заряжать аккумуляторную батарею во влажной или сырой среде
- Не используйте поврежденное зарядное устройство. Отправьте это изделие в официально зарегистрированный сервисный центр DREMEL для проведения проверки безопасности его эксплуатации
- Не используйте зарядное устройство в случае повреждения его кабеля или вилки. Эти элементы необходимо немедленно заменить в официально зарегистрированном сервисном центре Dremel
- Не используйте поврежденную аккумуляторную батарею, ее необходимо немедленно заменить
- Не разбирайте зарядное устройство или аккумуляторную батарею
- Не пытайтесь зарядить батареи, не являющиеся аккумуляторными с помощью зарядного устройства
- Допустимая температура окружающей среды (для инструмента/зарядного устройства/батареи):
 - во время зарядки: 0... 45 °C
 - во время эксплуатации: -20... 50 °C
 - во время хранения: -20... +50 °C

ЗАРЯДКА БАТАРЕЙНОГО БЛОКА

Для зарядки Dremel Versa необходимо использовать адаптер питания, соответствующий приведенной выше спецификации зарядного устройства.

Заряжать Dremel Versa следует с помощью USB-кабеля, предоставленного компанией Dremel. Использование других USB-кабелей может привести к повреждению инструмента, нанесению материального ущерба и получению травм. Dremel PC10 поставляется с завода с частично заряженным аккумулятором. Перед первым использованием убедитесь, что инструмент полностью заряжен.

1. Вставьте USB-кабель «F» в USB-порт адаптера питания «H». Если адаптер питания не входит в комплект поставки, зарядите инструмент с помощью источника питания USB мощностью не менее 5 В/1 А.
2. Подключите адаптер питания «H» к стандартной электрической розетке.
3. Подключите штекер Micro-USB «E» к порту Micro-USB «B».
4. Индикатор аккумулятора «I» указывает на ход процесса зарядки. Синий светодиодный индикатор, который находится на корпусе инструмента под USB-разъемом, включится, сигнализируя о том, что выполняется зарядка батареи. Когда инструмент полностью зарядится (на это требуется около 2 часов 45 минут), зарядка автоматически прекратится, а синий светодиод погаснет.
5. Во время зарядки ручка инструмента может нагреваться.

Примечание. Во время работы инструмента зарядка прекращается и возобновляется только после его выключения.

6. Когда батарея полностью зарядится, отсоедините кабель Micro-USB «Е» от инструмента.
7. Отключите адаптер питания от электрической розетки (если не планируете заряжать другой инструмент).
8. Если батарея полностью разряжена, инструмент автоматически отключается. В отличие от постепенной остановки инструмента, такое отключение будет внезапным. Зарядите инструмент.

ВАЖНЫЕ ЗАМЕЧАНИЯ ПО ЗАРЯДКЕ

Литий-ионная батарея сохраняет заряд в течение 2 лет, поэтому вы сможете воспользоваться инструментом в любой момент.

- Зарядное устройство разрабатывалось для быстрой зарядки батареи при температуре данного элемента от 0 до 45 °С.
- Значительное снижение времени работы от батареи означает, что срок службы батареи подходит к концу, и ее требуется заменить. По вопросам обслуживания своего инструмента обращайтесь в один из официально зарегистрированных сервисных центров DREMEL.
- Что делать, если батарея не заряжается надлежащим образом:
 - a. Проверить напряжение в розетке, подключив к ней другое электрическое устройство.
 - b. Проверить, не подключена ли розетка к выключателю освещения, который отключает подачу питания при выключении осветительных приборов.
 - c. Убедиться в отсутствии загрязнения контактов USB. При необходимости очистить контакты с помощью ваты и спирта.
 - d. Удостовериться в том, что кабель USB правильно подключен к инструменту и адаптеру питания.
 - e. Если батарея все равно не заряжается надлежащим образом, необходимо отправить инструмент и адаптер питания в сервисный центр Dremel.

Примечание. Использование адаптера питания и батарей, не поставляемых компанией Dremel, приводит к аннулированию гарантии.

ПРИНАДЛЕЖНОСТИ

ПЕРЕД ЗАМЕНОЙ ПРИНАДЛЕЖНОСТЕЙ ВСЕГДА ВЫКЛЮЧАЙТЕ ИНСТРУМЕНТ

Используйте только проверенные, высокопроизводительные насадки Dremel. Перед началом работы с насадкой Dremel внимательно прочтите прилагаемые к ней инструкции по эксплуатации. Во время использования и хранения принадлежностей необходимо соблюдать особую осторожность.

СМЕНА ПРИНАДЛЕЖНОСТЕЙ ⑧

Чтобы снизить риск получения травмы, обязательно выключите инструмент, прежде чем менять принадлежности, диск-подшову, снимать грязевой щиток или выполнять обслуживание инструмента.

УСТАНОВКА ГРЯЗЕВОГО ЩИТКА ⑧

Чтобы установить грязевой щиток, совместите штифты на щитке с пазами на корпусе инструмента. Вращайте щиток против часовой стрелки, пока он плотно не

зафиксируется на инструменте. Монтаж грязевого щитка следует выполнять перед креплением диска-подшовы.

УСТАНОВКА ДИСКА-ПОДШОВЫ ⑧

Чтобы прикрепить диск-подшову, совместите его с резьбой выходного хвостовика, а затем вручную затяните диск-подшову, поворачивая это изделие по часовой стрелке.

УСТАНОВКА ПРИНАДЛЕЖНОСТЕЙ ⑨

Принадлежности крепятся к диску-подшове с помощью крепления типа Velcro.

Чтобы прикрепить принадлежность, совместите сторону «петель» принадлежности со стороной «крючков» диска-подшовы на инструменте. Чтобы обеспечить оптимальную производительность и максимальное удобство работы, поместите принадлежность как можно ближе к центру диска-подшовы, чтобы она вращалась концентрически. Принадлежности нависают над диском-подшовой, благодаря чему пользователь может обрабатывать поверхности в углах и ограниченном пространстве.

Чтобы снять принадлежность, потяните ее в сторону от диска-подшовы. При снятии принадлежности с диска-подшовы удерживайте ее за «петлевую» подложку, а не за губку/микрофибру.

Чтобы установить проволочную щетку, сначала снимите диск-подшову, а затем прикрепите щетку, совместив резьбу выходного хвостовика и затянув щетку пальцами, вращая ее против часовой стрелки.

ИСПОЛЬЗОВАНИЕ

⚠ ИСПОЛЬЗУЙТЕ ТОЛЬКО ПРИНАДЛЕЖНОСТИ DREMEL® VERSA. ДРУГИЕ ПРИНАДЛЕЖНОСТИ НЕ ПРЕДНАЗНАЧЕНЫ ДЛЯ ИСПОЛЬЗОВАНИЯ С ЭТИМ ИНСТРУМЕНТОМ И МОГУТ СТАТЬ ПРИЧИНОЙ ПОЛУЧЕНИЯ ТРАВМЫ ИЛИ ПОВРЕЖДЕНИЯ ИМУЩЕСТВА. Чтобы избежать порчи принадлежностей, храните их в сухом месте при умеренной температуре.

⚠ ОБЯЗАТЕЛЬНО СОБЛЮДАЙТЕ ИНСТРУКЦИИ ПО ПРИМЕНЕНИЮ И УТИЛИЗАЦИИ, А ТАКЖЕ УКАЗАНИЯ ПО ТЕХНИКЕ БЕЗОПАСНОСТИ, ПОЛУЧЕННЫЕ ОТ ПРОИЗВОДИТЕЛЯ ЧИСТЯЩЕГО СРЕДСТВА. Неправильное использование может стать причиной получения травмы или повреждения имущества.

Dremel Versa предназначен для работы с аэрозолями, пеной, гелем или жидкими чистящими средствами. Перед использованием чистящих средств прочитайте и обеспечьте соблюдение указаний, а также инструкций по применению, полученных от их производителя. Накройте поверхности, прилегающие к той, которую вы хотите очистить, чтобы защитить их от брызг. Для защиты от брызг на открытых поверхностях используйте грязевой щиток. Рекомендуется наносить воду и чистящее средство на поверхность, которая нуждается в очистке, и/или непосредственно на принадлежность. При нанесении воды или чистящего средства непосредственно на принадлежность стряхните излишки жидкости или «разгоните» инструмент, быстро включив и выключив его в изолированной области (например, в ведре или раковине), чтобы уменьшить интенсивность разбрызгивания.

Чтобы начать очистку, нажмите и отпустите кнопку включения/выключения питания (рис. 1), обеспечив при этом контакт принадлежности с очищаемой

поверхностью. Инструмент быстро наберет скорость. Аккуратно прижмите принадлежность к очищаемой поверхности. Не нажимайте на инструмент слишком сильно — здесь важна скорость, а не сила. Перемещайте инструмент круговыми движениями. Не удерживайте инструмент на одном месте более 5 секунд. Чтобы выключить инструмент, нажмите и отпустите кнопку включения/выключения питания.

ЭЛЕКТРОННЫЙ КОНТРОЛЬ

Данный инструмент оснащен внутренней системой электронного контроля, которая обеспечивает максимальную производительность двигателя и батареи, ограничивая силу тока в инструменте в случае перегрузки и остановки вращения.

Если инструмент слишком долго не будет вращаться, он автоматически отключится. В этом случае просто дважды нажмите и отпустите кнопку включения/выключения питания, чтобы снова запустить инструмент и продолжить работу.

Когда батарея почти полностью разрядится, инструмент будет выключаться чаще, чем обычно. В этом случае инструмент необходимо зарядить.

ПРИНАДЛЕЖНОСТИ

В комплект входит диск-подошва, грязевой щиток и 4 разных принадлежности. Выполните выборочное испытание на небольшом участке поверхности, которую вы собираетесь очистить, прежде чем очищать всю зону.

ГРЯЗЕВОЙ ЩИТОК

При всех видах влажной очистки рекомендуется использовать грязевой щиток. Пока инструмент работает, держите грязевой щиток в выдвинутом положении, чтобы защититься от брызг воды и мощных средств.

Выполняя очистку поверхностей в условиях ограниченного пространства, грязевой щиток можно установить в «верхнее» положение.

Чтобы полностью снять грязевой щиток, выключите инструмент, открутите диск-подошву, а затем поверните щиток на четверть оборота и снимите его. Снова установите диск-подошву.

ОЧИЩАЮЩИЙ ДИСК ИЗ БЕЛОЙ ГУБКИ — РС362

Этот универсальный диск рекомендуется использовать для очистки твердых поверхностей, таких как столешницы, стекло, полы, плитку, двери, неокрашенные стены, обувь и приборы из нержавеющей стали. Благодаря использованию микроабразивной технологии, диск помогает удалять пятна даже без применения абразивного чистящего средства; однако, если очищаемая поверхность недостаточно твердая, материал может ее поцарапать. Перед использованием диска проведите испытания на небольшом участке поверхности, не прикладывая значительных усилий. Не рекомендуется использовать этот диск для очистки следующих поверхностей:

Глянцевая, полированная, брашированная, полуматовая, искусственная или неотделанная древесина, медь, нержавеющая сталь, антипригарное покрытие или кузов автомобиля.

СИНИЙ МИКРОФИБРОВЫЙ НЕАБРАЗИВНЫЙ ДИСК — РС363

Рекомендуется для выполнения тяжелых работ, позволяет избежать образования царапин. Подходит для очистки кастрюль и сковородок, наружной поверхности гриля, раковин, верхней поверхности и решетки плит, кухонных приборов и уличного

инструмента/оборудования.

КОРИЧНЕВЫЙ АБРАЗИВНЫЙ СВЕРХПРОЧНЫЙ ДИСК — РС361

Этот диск покрыт абразивным материалом и предназначен для выполнения работ, требующих более интенсивной очистки и удаления загрязнений — таких как подготовка металла, садовой мебели, удаление краски, очистка кухонной посуды без покрытия и многого другого. Он быстро рассекает и удаляет трудно выводимые загрязнения.

ЧЕРНАЯ НЕЙЛОНОВАЯ ПРОВОЛОЧНАЯ ЩЕТКА — РС364

Ее рекомендуется использовать для проведения сложных работ по очистке, таких как удаление строительного раствора, очистка ободьев колес, раковин, приспособлений, оборудования, садовой мебели и других поверхностей в ванной комнате и на кухне.

Прочные полипропиленовые щетинки расположены под углом, что позволяет лучше проникать в углы.

ЗАЩИТА ОТ РАБОТЫ ВХОЛОСТУЮ

В инструмент встроена система защиты во время пробуксовки, которая защищает электродвигатель и батарею. Если надавливать на инструмент слишком долго, его двигатель остановится. Просто отодвиньте инструмент от обрабатываемого материала и перезапустите при помощи кнопки включения/выключения питания. Когда батарея почти полностью разряжена, инструмент может автоматически выключаться чаще, чем обычно. В этом случае батарею необходимо зарядить.

ОБСЛУЖИВАНИЕ И ОЧИСТКА

⚠ В ЭТОМ УСТРОЙСТВЕ НЕТ ДЕТАЛЕЙ, КОТОРЫЕ МОГУТ ОБСЛУЖИВАТЬСЯ ПОЛЬЗОВАТЕЛЕМ. ВЫПОЛНЕНИЕ ПРЕВЕНТИВНОГО ТЕХОБСЛУЖИВАНИЯ НЕКВАЛИФИЦИРОВАННЫМИ ПОЛЬЗОВАТЕЛЯМИ МОЖЕТ ПРИВЕСТИ К СМЕЩЕНИЮ ВНУТРЕННИХ ПРОВОДОВ И КОМПОНЕНТОВ, ЧТО МОЖЕТ ВЫЗВАТЬ СЕРЬЕЗНУЮ ОПАСНОСТЬ.

Наиболее эффективно инструмент можно очистить с помощью сжатого сухого воздуха. При очистке инструментов с помощью сжатого воздуха необходимо всегда использовать защитные очки.

⚠ ВО ИЗБЕЖАНИЕ НЕСЧАСТНЫХ СЛУЧАЕВ ИНСТРУМЕНТ И/ИЛИ ЗАРЯДНОЕ УСТРОЙСТВО НЕОБХОДИМО ОТКЛЮЧАТЬ ОТ ИСТОЧНИКА ПИТАНИЯ ПЕРЕД ОЧИСТКОЙ

Вентиляционные отверстия и переключатели должны быть чистыми и не содержать посторонних материалов. Не пытайтесь очистить инструмент, вставляя острые объекты через отверстие.

⚠ НЕКОТОРЫЕ ЧИСТЯЩИЕ СРЕДСТВА И РАСТВОРИТЕЛИ МОГУТ ПОВРЕДИТЬ ПЛАСТМАССОВЫЕ ЧАСТИ. Например: бензин, тетрагидрид углерода, растворители на основе хлора, нашатырный спирт и бытовые моющие средства, содержащие нашатырный спирт.

СЕРВИС И ГАРАНТИЙНОЕ ОБСЛУЖИВАНИЕ

Мы рекомендуем пользоваться для обслуживания инструмента услугами сервисного центра Dremel. На данную продукцию Dremel распространяется гарантия в соответствии с законодательными положениями, принятыми в стране продажи и эксплуатации. Гарантия не распространяется на повреждения, возникающие в результате нормального износа и неправильной эксплуатации.

В случае возникновения претензий инструмент и/или зарядное устройство следует отправить дилеру в неразобранном виде вместе с документом, подтверждающим факт совершения покупки.

СЕРВИС И КОНСУЛЬТИРОВАНИЕ НА ПРЕДМЕТ ИСПОЛЬЗОВАНИЯ ПРОДУКЦИИ

Сервисная мастерская ответит на все Ваши вопросы по ремонту и обслуживанию Вашего продукта и запчастям. Монтажные чертежи и информацию по запчастям Вы найдете также по адресу www.bosch-pt.com. Коллектив сотрудников Bosch, предоставляющий консультации на предмет использования продукции, с удовольствием ответит на все Ваши вопросы относительно нашей продукции и ее принадлежностей. Пожалуйста, во всех запросах и заказах запчастей обязательно указывайте 10-значный товарный номер по заводской табличке изделия.

ДЛЯ РЕГИОНА РОССИЯ, БЕЛАРУСЬ, КАЗАХСТАН

Гарантийное обслуживание и ремонт электроинструмента, с соблюдением требований и норм изготовителя производится на территории всех стран только в фирменных или авторизованных сервисных центрах «Роберт Бош».

ПРЕДУПРЕЖДЕНИЕ! Использование контрафактной продукции опасно в эксплуатации, может привести к ущербу для Вашего здоровья. Изготовление и распространение контрафактной продукции преследуется по закону в административном и уголовном порядке.

Россия

Уполномоченная изготовителем организация:
ООО «Роберт Бош»
Вашутинское шоссе, вл. 24 141400, г. Химки,
Московская обл. Россия
Тел.: 8 800 100 8007 (звонок по России бесплатный)
E-mail: info.powerertools@ru.bosch.com
Полную и актуальную информацию о расположении сервисных центров и приёмных пунктов Вы можете получить:

- на официальном сайте www.bosch-pt.ru
- по телефону справочно - сервисной службы Bosch 8 800 100 8007 (звонок по России бесплатный)

Беларусь

ИП «Роберт Бош» ООО
Сервисный центр по обслуживанию электроинструмента
ул. Тимирязева, 65А-020
220035, г. Минск Беларусь
Тел.: +375 (17) 254 78 71
Тел.: +375 (17) 254 79 16
Факс: +375 (17) 254 78 75
E-mail: pt-service.by@bosch.com
Официальный сайт: www.bosch-pt.by

Казахстан

Центр консультирования и приема претензий
ТОО «Роберт Бош» (Robert Bosch)
050012 г. Алматы, Казахстан
ул. Муратбаева, д. 180, БЦ «Гермес», 7й этаж
Тел.: 8 800 100 8025
E-mail: ptka@bosch.com

Полную и актуальную информацию о расположении сервисных центров и приемных пунктов Вы можете получить на официальном сайте www.bosch-pt.kz

КАК СВЯЗАТЬСЯ С КОМПАНИЕЙ DREMEL

Для получения дополнительной информации по сервису и гарантийному обслуживанию, ассортименту товаров Dremel, службе поддержки и технической поддержке по телефону посетите сайт www.dremel.com.

ШУМ И ВИБРАЦИЯ

Уровень звукового давления (стандартное отклонение 3 дБ) дБ(А)	57
Вибрация (векторная сумма по трем осям) м/с ²	1,4
Вибрация, коэфф. охвата K, м/с ²	1,5

ПРИМЕЧАНИЕ. Указанный общий уровень вибрации измерен в соответствии со стандартной методикой исследований и может использоваться для сравнения инструментов между собой. Также он может использоваться для предварительной оценки воздействия.

Уровень вибрации во время фактического использования инструмента может отличаться от указанного общего значения — это зависит от способа его эксплуатации.

Оценить распространение в реальных условиях использования и применить соответствующие меры безопасности для личной защиты (необходимо учитывать все части рабочего цикла, такие как время, когда инструмент выключен, время, когда инструмент работает на холостом ходу, а также время фактической работы инструмента).

УТИЛИЗАЦИЯ

Инструменты, аккумуляторы, принадлежности и упаковку необходимо сортировать для проведения экологически чистой утилизации.

ТОЛЬКО ДЛЯ СТРАН-ЧЛЕНОВ ЕС ⁽⁵⁾

Согласно Европейской Директиве 2012/19/ЕЭС «Об отходах электрического и электронного оборудования», а также в связи с внедрением этой директивы в национальное законодательство, отслужившие свой срок инструменты необходимо отдельно собирать и сдавать на экологически безопасную утилизацию.

Приложение к инструкции по эксплуатации изделия (действует только на территории стран Таможенного Союза в рамках Евразийского экономического Сообщества)

- **Внимательно ознакомьтесь с указаниями по технике безопасности, которые находятся в инструкции по эксплуатации изделия в разделе «Указания по безопасности»**
- **Внимательно ознакомьтесь с дополнительной информацией, приведенной ниже**

Срок службы изделия

Срок службы изделия составляет 7 лет. Не рекомендуется к эксплуатации по истечении 5 лет хранения с даты изготовления без предварительной проверки (дату изготовления см. на этикетке).

Перечень критических отказов и ошибочные действия персонала или пользователя

- не использовать с поврежденной рукояткой или поврежденным защитным кожухом
- не использовать при появлении дыма непосредственно из корпуса изделия
- не использовать с перебитым или оголенным электрическим кабелем
- не использовать на открытом пространстве во время дождя (в распыляемой воде)
- не включать при попадании воды в корпус
- не использовать при сильном искрении
- не использовать при появлении сильной вибрации

Критерии предельных состояний

- перетёрт или повреждён электрический кабель
- поврежден корпус изделия

Тип и периодичность технического обслуживания

Рекомендуется очистить инструмент от пыли после каждого использования.

Хранение

- необходимо хранить в сухом месте
- необходимо хранить вдали от источников повышенных температур и воздействия солнечных лучей
- при хранении необходимо избегать резкого перепада температур
- хранение без упаковки не допускается
- подробные требования к условиям хранения смотрите в ГОСТ 15150 (Условие 1)

Транспортировка

- категорически не допускается падение и любые механические воздействия на упаковку при транспортировке
- при разгрузке/погрузке не допускается использование любого вида техники, работающей по принципу зажима упаковки
- подробные требования к условиям транспортировки смотрите в ГОСТ 15150 (Условие 5)

ВНИМАНИЕ!

В случае возникновения перебоя в работе электроинструмента вследствие полного или частичного прекращения энергоснабжения или повреждения цепи управления энергоснабжением установите выключатель в положение Выкл., убедившись, что он не заблокирован (при его наличии). Отключите сетевую вилку от розетки или отсоедините съёмный аккумулятор. Этим предотвращается неконтролируемый повторный запуск.

KZ

ЖАЛПЫ

Сәйкестікті растау туралы ақпарат, өндірілген елі, сондай-ақ тауардың өндірілген күнін нұсқаулықтың артық қақпағында табасыз. Импорттер туралы байланыс ақпараты қаптамада бар.

ПАЙДАЛАНЫЛАТЫН БЕЛГІЛЕР

- ① **ОСЫ НҰСҚАУЛАРДЫ ОҚЫҢЫЗ**
- ② **АЛЫНБАЛЫ ҚҰАТ БЕРУ БЛОГЫ**
- ③ **КӨЗДІ ҚОРҒАУ ҚҰРАЛЫН ПАЙДАЛАНУ**
- ④ **ШАҢНАН ҚОРҒАЙТЫН МАСКАНЫ ПАЙДАЛАНЫҢЫЗ**
- ⑤ **ҚҰАТ ҚҰРАЛДАРЫН ТҰРМЫСТЫҚ ҚОҚЫСҚА ТАСТАМАҢЫЗ**

ЖАЛПЫ ҚАУІПСІЗДІК ЕСКЕРТУЛЕРІ

⚠ НАЗАР АУДАРЫҢЫЗ БАРЛЫҚ ҚАУІПСІЗДІК ЕСКЕРТУЛЕРІ МЕН НҰСҚАУЛАРЫН ОҚЫҢЫЗ

Ескертулер мен нұсқауларды орындамау салдарынан жарақат алу жағдайы туындауы мүмкін.

ЖЕКЕ ҚАУІПСІЗДІК

- Құралмен жұмыс істеген кезде сақ болып, не істеп жатқаныңызға зейін қойыңыз. Шаршап тұрсаңыз немесе есіртік, ішімдік немесе дәрі-дәрмек қабылдаған болсаңыз, құралды пайдаланбаңыз. Құралды пайдаланған кезде басқа нәрсеге алаңдасаңыз, ауыр жарақат алуыңыз мүмкін.**
- Жеке қорғаныс қабдығын пайдаланыңыз. Әрқашан көзді қорғау бұйымын киіңіз.**
- Жұмыс кезінде электр құралын қатты тартпаңыз. Тұрақты қалыпта тұрыңыз және төпе-теңдік сақтаңыз. Бұл кездейсоқ жағдайларда құралды жақсы бақылауға мүмкіндік береді.**
- Арнайы киім киіңіз. Кең киім қимеңіз және әшекей тақпаңыз. Шашыңызды, киіміңізді және қолғабыңызды жылжымалы бөлшектерден алшақ ұстаңыз. Кең киім, әшекей немесе ұзын шаш жылжымалы бөлшектерге ілініп қалуы мүмкін.**

ҚҰРАЛДЫ ПАЙДАЛАНУ ЖӘНЕ КҮТІМ ЖАСАУ

- Құралға артық жүктеме түсірмеңіз. Жұмыс түріне сәйкес келетін құралды пайдаланыңыз. Сәйкес келетін құрал өзінің жобаланған жылдамдығында жұмысты едәуір тиімді әрі қауіпсіз орындайды.**
- Қосқышы қосылмайтын және өшпейтін құралды пайдаланбаңыз. Қосқыш арқылы басқарылмайтын кез келген құрал қауіпті және оны жөндеу қажет.**
- Пайдаланылмайтын құралдарды балалардың қолы жетпейтін жерде сақтаңыз. Құралмен немесе осы нұсқаулармен таныс емес адамдарға құралды пайдалануға рұқсат бермеңіз. Құралдар жаттықтырылмаған пайдаланушылар қолында қауіп тудырады.**
- Құралдарға техникалық қызмет көрсетіңіз. Жылжымалы бөлшектердің қисаймағанын немесе бүгілмегенін, бөлшектердің бұзылмағанын және құралдың жұмысына әсер етуі мүмкін барлық басқа жағдайды тексеріңіз. Зақым бар болса, құралды пайдаланбас бұрын**

жөндеңіз. Көптеген оқыс құралдарға техниккалық қызметті дұрыс көрсетпеу салдарынан орын алады.

- e. Егер құрылғы немесе жуғыш заттар құрал бетін зақымдауы немесе түссіздендіруі мүмкін болса, қолданар алдында үйлесімділікті тасаланып тұрған жерде тексеру ұсынылады.
- f. Сұйытылмаған қышқылдарды, ацетонды немесе еріткіштерді пайдаланбаңыз.
- g. Тұтанғыш сұйықтықтарды пайдаланбаңыз.
- h. Micro-USB штепсельдік ұясына өткізгіш заттарды (мысалы, бұрауыш немесе ұғас) тигізбеңіз немесе енгізбеңіз.
- i. Құрылғыға ешқандай өзгерістер немесе түрлендірулер енгізбеңіз. Рұқсат етілмеген өзгертулер сіздің құрылғыңыздың қауіпсіздігіне нұқсан келтіруі мүмкін әрі шу мен дүрліңді артуына және өнімділіктің нашарлауына әкелуі мүмкін.
- j. Жұмыс жағдайларын және орындау қажет жұмысты назарға ала отырып, құралды, аксессуарларды және алмалы-салмалы кескіштерді және т.б. осы нұсқауларға сәйкес пайдаланыңыз. Құралды мақсатынан тыс пайдаланғанда, қауіпті жағдай орын алуы мүмкін.

БАТАРЕЯ ҚҰРАЛЫН ПАЙДАЛАНУ ЖӘНЕ КҮТІМ КӨРСЕТУ

- a. Өндіруші белгілеген зарядтаушы құрал арқылы зарядтаңыз. Батареяның белгілі бір түріне арналған зарядтаушы құралды басқа түрдегі батареямен пайдалану өрт қаупін тудыруы мүмкін.
- b. Құралдарды тек арнайы жасалған батареялармен пайдаланыңыз. Кез келген басқа батареяларды пайдалану жарақат немесе өрт қаупін тудыру мүмкін.
- c. Батарея пайдаланылмай жатқан кезде, оны басқа қағаз қыстырғыштар, тыиындар, кілттер, шегелер, бұрандалар немесе басқа да ұсақ металл заттардан алшақ ұстаңыз, бұл бір клеммадан басқа клеммаға қосылым жасау мүмкін. Батарея клеммаларын бірге тұйықталуы жылынды немесе өртті тудыру мүмкін.
- d. Жарамсыз жағдайларда, сұйықтық батареядан ағып кетуі мүмкін; денеңізге тигізбеңіз. Егер абысызда тиіп кетсе, сумен шайыңыз. Егер сұйықтық көзге тиіп кетсе, қосымша медициналық көмек алыңыз. Батареядан шыққан сұйықтық тітіркенуге немесе күйіп қалуға себеп болуы мүмкін.

БАРЛЫҚ ЖҰМЫСТАРҒА АРНАЛҒАН ҚАУІПСІЗДІК НҰСҚАУЛАРЫ

- a. Оператор құрылғыны ережелерге сәйкес пайдалануы керек. Ол жергілікті жағдайларды есепке алып, құрылғыны пайдалану кезінде басқа адамдардың, әсіресе балалардың болуын ескеруі керек.
- b. Құрылғыны биік жерде пайдалану кезінде ерекше сақ болу керек.
- c. Құрылғыны терезеден еңкейіп пайдаланбаңыз.
- d. Оператор жұмыс аймағындағы адамдар үшін жауап береді.
- e. Арнайы жасалмаған және құрал өндірушісі ұсынбаған аксессуарларды пайдаланбаңыз. Аксессуар құралға бекітілсе де, бұл қауіпсіз жұмыспен қамтамасыз етпейді.
- f. Аксессуардың номиналды жылдамдығы құралда белгіленген максималды жылдамдықтан кем болмауы қажет. Белгіленген жылдамдықтан

жоғары жылдамдықпен жұмыс істейтін қондырма бұзылып, ұшып кетуі мүмкін.

- g. Аксессуардың сыртқы диаметрі мен қалыңдығы құралдың қуаттылық көрсеткіші ауқымында болуы қажет. Өлшемі дұрыс емес қондырмаларды дұрыс қорғау немесе басқару мүмкін емес.
- h. Аксессуарлардың бұрандалы бекіту құралдары шпиндель бұрандасына сәйкес келуі керек. Фланецтермен орнатылатын аксессуардың білік саңылауы фланецтің орналасу диаметріне сәйкес келуі тиіс. Құралдың бекіту құралдарына сәйкес келмейтін аксессуарлар тепе-теңдіктен шығып, қатты дүрлідейді және басқаруды жоғалтуға әкелуі мүмкін.
- i. Зақымдалған аксессуарды пайдаланбаңыз. Өр пайдалану алдында ысқыш дөңгелек сияқты аксессуардың сынбауын және жарылмауын, диск-төсемнің жарылмауын, сынбауын немесе тозбауын, темір қылшақтың босамауын немесе сымдардың жарылмауын тексеріңіз. Құрал немесе аксессуар жерге құласа, зақымдалмағанын тексеріңіз немесе зақымдалмаған аксессуар орнатыңыз. Аксессуарды тексеріп, орнатқаннан кейін, айналатын аксессуар жазықтығынан өзіңіз және айналадағы адамдар алшақ тұруы қажет, содан кейін құралды жүктемесіз максималды жылдамдықта бір минут бойы іске қосыңыз. Зақымдалған аксессуарлар осы сынақ кезінде сынып қалады.
- j. Бұл құралды физикалық, сезу немесе ақыл-ой қабілеттері шектеулі немесе тәжірибесі мен біліктілігі жеткіліксіз адамдар (олардың ішінде балалар да) олардың қауіпсіздігі үшін жауапты тұлғаның бақылауында болған жағдайда немесе құралды пайдалануға қатысты нұсқау алған жағдайда ғана пайдалана алады.
- k. Айналадағы адамдар жұмыс аймағынан қауіпсіз қашықтықта тұруы қажет. Жұмыс аймағына кіретін кез келген адам жеке қорғаныс жабдығын киюі тиіс. Өңдеу немесе сынған аксессуар сынықтары ұшып, жұмыс аймағына жақын жерде жарақат келтіруі мүмкін.
- l. Аксессуар толығымен тоқтамағанша, құралды қоймаңыз. Айналатын аксессуар беткейге тиіп, құралды тартып кетсе, оны басқара алмай қалуыңыз мүмкін.
- m. Құралды өзіңізбен бірге алып жүрген кезде оны іске қоспаңыз. Айналып тұрған аксессуарларға кездейсоқ тиіп кеткенде күйіміңізді іліп, аксессуарды денеңізге тартуы мүмкін.
- n. Балалардың құралмен ойнамауын қадағалап отыру керек.

⚠ ҚҰРАМЫНДА АСБЕСТ БАР МАТЕРИАЛДАРМЕН ЖҰМЫС ІСТЕМЕҢІЗ (асбест канцерогенді деп есептеледі)

⚠ ЖҰМЫС КЕЗІНДЕ ШАҢ ДЕНСАУЛЫҚҚА ҚАУІП ТӨНДІРУ, ТҰТАНУ НЕМЕСЕ ЖАРЫЛЫСҚА ӘКЕЛУІ МҮМКІН КЕЗДЕ САҚТЫҚ ШАРАЛАРЫН ҚАБЫЛДАНЫЗ (кейбір шаң түрлері канцерогенді деп есептеледі); шаңнан қорғайтын масканы киіп, шаңды/үгіндіні тарту жабдығы жалғанған кезде жұмыс істеңіз

ТЕХНИКАЛЫҚ СИПАТТАМАЛАР

Үлгі нөмірі PC10
Кернеуі 3,6 В
Жылдамдық 2 200/мин
Макс. аксессуар Ø 64 мм

Батарея қуаттылығы . . . 7,2 Вт/сағ
Салмағы 0,452 кг

ЗАРЯДТАУШЫ ҚҰРАЛ

Кіріс 100-240 В АТ, 50/60 Гц, 150 мА
Шығыс 5,0 В ТТ, 1,0 А
Салмағы 0,1 кг

Өрқашан қуат көзінің көрнеуі зарядтаушы құралдың төлқұжат тақтайшасында көрсетілген көрнеумен бірдей екенін тексеріңіз.

ЖАЛПЫ ⑥

- A. Қысқыш
- B. Micro USB порты
- C. Зарядтау шамдары
- D. Бұрандалы артқы ілмек
- E. Micro USB
- F. USB зарядтау кабелі
- G. USB
- H. Қуат адаптері
- I. Қосу/өшіру түймесі
- J. Науа
- K. Істік
- L. Бүркүден қорғау құралы*
- M. Қылтанды қылшақ - PC364*
- N. Диск-төсем
- O. Жабысқақ жағы
- P. Аксессуар
- Q. Көпірші кетіруші құрылғының төсемі – PC362*
- R. Микроталшықты сызат түспейтін көк төсем – PC363*
- S. Ауыр жұмысқа арналған ысқыш қоңыр төсем – PC361*

*) стандартты жинаққа кірмейді

ЗАРЯДТАУ ЖӘНЕ БАТАРЕЯЛАР

- **Бұл зарядтаушы құралды 8 жастағы және одан үлкен балалар және дене, сезім немесе ақыл-ой қабілеттері шектеулі не тәжірибесі мен біліктілігі жеткіліксіз адамдар олардың қауіпсіздігі үшін жауапты тұлғаның бақылауында немесе зарядтаушы құралды қауіпсіз пайдалану бойынша нұсқау алып, оған қатысты тәуекелдерді түсінген жағдайда ғана**

пайдалана алады (әйтпесе пайдаланудағы қателер мен жарақаттану қаупі туындайды).

- **Балаларды қадағалаңыз (балаларға зарядтаушы құралмен ойнауға рұқсат бермеңіз)**

- Жоғарыда сипатталғандай, дұрыс сипаттамаларға сәйкес келетін зарядтаушы құралдарды ғана қолданыңыз. ⑦
- Осы құралмен үйлесімді DREMEL ұсынған 26150510AB (У.К. 26150510AC) зарядтаушы құралын пайдаланыңыз
- Құралды/зарядтаушы құралды/батареяны жаңбыр астына қоймаңыз
- Батареяны ылғалды немесе сулы орталарда зарядтамаңыз
- Зақым келген зарядтаушы құралды пайдаланбаңыз; оны ресми түрде тіркелген DREMEL қызмет көрсету бөлімдерінің біріне қауіпсіздік сынағынан өткізу үшін апарыңыз
- Сымы немесе ашасы зақымдалған зарядтаушы құралды пайдаланбаңыз; сым мен ашаны ресми түрде тіркелген DREMEL қызмет көрсету бөлімдерінің бірінде дереу алмастыру керек
- Зақым келген батареяны пайдаланбаңыз; оны дереу алмастыру керек
- Зарядтаушы құралды немесе батареяны белшектемеңіз
- Қайта зарядталмайтын батареяларды зарядтаушы құралмен зарядтауға әрекеттенбеңіз
- Рұқсат етілген қоршаған орта температуралары (құрал/зарядтаушы құрал/батарея):
 - зарядтау кезінде 0...+45°C
 - жұмыс барысында -20...+50°C
 - сақтау барысында -20...+50°C

БАТАРЕЯНЫ ЗАРЯДТАУ

Dremel Versa құрылғысын зарядтау үшін жоғарыдағы зарядтаушы құрал сипаттамасына сәйкес келетін қуат адаптерін қолданыңыз.

Dremel Versa құрылғысын Dremel ұсынған USB кабелімен зарядтаңыз. Басқа USB кабельдерін қолдану құралдың және мүліктің зақымдалуына және дене жарақатын алуға апарып соғуы мүмкін. Dremel PC10 құралы зауыттан толық зарядталған күйінде келмейді. Құралды алғаш пайдаланбас бұрын зарядтаңыз.

1. «F» USB кабелін «H» қуат адаптерінің USB портына енгізіңіз. Егер қуат адаптері жеткізілім жинағына кірмейтін болса, құралды кем дегенде 5 Вт/1 А USB қуат көзін пайдалану арқылы зарядтаңыз.
2. «H» қуат адаптерін стандартты розеткаға қосыңыз.
3. «E» micro USB портын «B» micro USB портына қосыңыз.
4. Батарея зарядының «I» индикаторы құралдың зарядталып жатқанын көрсетеді. USB розеткасының төменгі жағында құрал корпусында орналасқан көк түсті жарық диодты шам батареяның зарядталып жатқанын білдіру үшін қосылады.

- Құрал толығымен зарядталғанда (шамамен 2 сағат 45 мин), зарядтау автоматты түрде тоқтайды және көк түсті жарық диодты шам сөнөді.
- Зарядтау кезінде құрал тұтқасының қызуы қалыпты жағдай.

Ескертпе: зарядтау функциясы құрал жұмыс істегенде тоқтатп, құралды өшіргенде қайта жалғасады.
 - Батарея толығымен зарядталып болған кезде, «E» кабелінің Micro USB ұшын құралдан ажыратыңыз
 - Қуат адаптерін розеткадан ажыратыңыз (егер басқа құралды зарядтап жатпаған болсаңыз).
 - Батарея қуаты таусылған кезде, құрал автоматты түрде өшеді. Бұл құралдың біртіндеп баяулауына қарағанда, кенеттен тоқтау болады. Жай ғана құралды қайта зарядтаңыз.

МАҢЫЗДЫ ЗАРЯДТАУ ЕСКЕРТПЕЛЕР

Литий-ионды батарея сақтау кезінде зарядын 2 жылға дейін ұстап тұрады, сондықтан ол сізге керек кезде әрқашан дайын.

- Зарядтаушы құрал батарея температурасы 0°C және 45°C аралығында болғанда ғана тез зарядтай алатындай етіп жасалған.
- Әр зарядтаудан кейінгі жұмыс істеу уақытының азаюы батареяның қызметтік мерзімі аяқталуға жақын екенін және оны ауыстыру керектігін білдіреді. Құралыңызға қызмет көрсету үшін, ресми түрде тіркелген DREMEL қызмет көрсету бөлімдерінің біріне хабарласыңыз
- Егер батарея дұрыс зарядталмай жатса:
 - Басқа электр құралдарын қосу арқылы розеткадағы көрнеуді тексеріңіз.
 - Розетка жарық сөндіріліп тұрғанда қуатты «өшіретін» жарық ауыстырып-қосқышына қосылып тұрғанын тексеріңіз.
 - USB клеммаларында ластанудың бар-жоғын тексеріңіз. Қажет болса, мақта тығынмен және спиртпен тазалаңыз.
 - USB кабельдің құрал мен қуат адаптеріне дұрыс жалғанғанын тексеріңіз.
 - Егер құрал әлі де дұрыс зарядталмаса, құрал мен қуат адаптерін Dremel қызмет көрсету орталығына жіберіңіз.

Ескертпе: Dremel компаниясы саптайтын қуат адаптерлерін немесе батарея блогтарын пайдалану кепілдікті жарамсыз қылуы мүмкін.

АКСЕССУАРЛАР

АКСЕССУАРЛАРДЫ АУЫСТЫРМАС БҰРЫН ӨРДАЙЫМ ҚҰРАЛДЫ ӨШІРІҢІЗ

Dremel арқылы тексерілген, өнімділігі жоғары аксессуарларды ғана пайдаланыңыз. Dremel аксессуарын пайдалану туралы қосымша ақпарат алу үшін бірге берілген нұсқауларды міндетті түрде оқыңыз. Аксессуарларды ұқыпты қолданып сақтаңыз.

АКСЕССУАРЛАРДЫ АУЫСТЫРУ ⑧

Жарақат алу қаупін азайту үшін аксессуарларды ауыстыру, диск-төсемді ауыстыру, бүркүден қорғау құраны алу немесе құралға қызмет көрсетуден бұрын құралдың «ӨШІРУЛІ» екендігіне көз жеткізіңіз.

БҮРКҮДЕН ҚОРҒАУ ҚҰРАЛЫН БЕКІТУ ⑧

Бүркүден қорғау құралын бекіту үшін қорғауыштағы істіктерді құрал корпусындағы науалармен теңестіріңіз. Ол құралға бекітілгенше, сағат тіліне қарсы бағытта бұраның. Диск-төсемді бекітпес бұрын бүркүден қорғау құралын бекіту қажет.

ДИСК-ТӨСЕМДІ БЕКІТУ ⑧

Диск-төсемді бекіту үшін оны шығыс артқы ілмектің бұрандаларымен туралап, төсемді саусағыңызбен сағат тілі бағытымен бекітіңіз.

АКСЕССУАРЛАРДЫ БЕКІТУ ⑨

Аксессуарлар диск-төсемге жабысқақ-іلمек арқылы бекітіледі.

Бекіту үшін: аксессуардың «жабысқақ» жағын құралдағы диск-төсемнің «іلمек» жағына туралаңыз. Аксессуарды оңтайлы жұмыс істеуі және ыңғайлы болуы үшін концентрлік түрде айналатындай етіп, диск-төсемнің ортасына барынша жақын туралаңыз. Аксессуар диск-төсемнен шығып тұрса, бұл пайдаланушының бұрыштар мен тар кеңістіктерді өңдеуіне мүмкіндік береді.

Алып тастау үшін: аксессуарды диск-төсемнен тартып шығарыңыз. Аксессуарды «іلمек» тірек материалынан ұстаңыз және ысқышты/микроталшықты материалды ұстамай, диск-төсемнен алып тастаңыз. Қылтанды қылшақты бекіту үшін: алдымен диск-төсемді толығымен алып тастаңыз, содан кейін шығыс артқы ілмектің бұрандаларымен туралап арқылы қылшақты бекітіңіз, қылтанды қылшақты сағат тіліне қарсы бағытта саусағыңызбен бекітіңіз.

ПАЙДАЛАНУ

▲ ТЕК DREMEL® VERSA АКСЕССУАРЛАРЫН ҚОЛДАНЫҢЫЗ. БАСҚА АКСЕССУАРЛАР БҰЛ ҚҰРАЛҒА АРНАЛМАҒАН ЖӘНЕ ОЛАРДЫ ҚОЛДАНУ ДЕНЕ ЖАРАҚАТЫН АЛУҒА НЕМЕСЕ МҮЛІКТІҢ БҮЛІНУІНЕ ӨКЕЛІП СОҒУЫ МҮМКІН. Аксессуарлардың бүлінбеуі үшін оларды құрғақ және температурасы қалыпты ортада сақтаңыз.

▲ ӨРДАЙЫМ ТАЗАЛАУ ЕРІТКІШ ӨНДІРУШІСІНІ ҚОЛДАНУ, ҚОҒЫСҚА ТАСТАУ ЖӘНЕ ЕСКЕРТУ НҰСҚАУЛАРЫН ОРЫНДАҢЫЗ. Дұрыс пайдаланбау дене жарақатын алуға және мүлктің зақымдалуына өкелуі мүмкін.

Dremel Versa құрылғысы бүріккішпен, көбікпен, гельмен немесе сұйық тазартқыштармен жұмыс істеуге арналған. Тазалау еріткіштерін қолданар алдында өндірушінің ескертулерін және пайдалану нұсқаулығын оқып, орындаңыз. Тазаланатын ортаны бүріккіштен қорғау үшін жабыңыз. Бүріккіштен тұратын ашық беттерді өңдеген кезде бүркүден қорғау құралын қолданыңыз. Тазалауды қажет ететін бетке және/немесе аксессуарға тікелей су мен тазалағыш затты қолдану ұсынылады. Аксессуарды сумен немесе тазалағыш затпен тікелей тазалау кезінде, артық сұйықтықты сілкіп тастаңыз немесе құралды жылдам «қосу» арқылы оны «шайқаңыз», содан кейін бүркүді азайту үшін жабық жерде (мысалы, шелекте немесе шұңғылшада) «өшіріңіз». Тазалауды бастау үшін аксессуар тазаланатын бетпен жанасқан кезде, қосу/өшіру түймесін (1-сурет) басып босатыңыз. Құрал жылдамдығы тез артады. Тазаланатын бетті жайлап басыңыз, қатты баспаңыз, құралды пайдаланыңыз. Құралды дөңгелек шеңбермен жылжытыңыз. Құралды бір жерде 5 секундтан артық ұстамаңыз. Құралды өшіру үшін қосу/өшіру түймесін басып босатыңыз.

ЭЛЕКТРОНДЫ БАҚЫЛАУ ЖҮЙЕСІ

Құрал шамадан тыс жүктеме және тежеу орын алған жағдайда құралдағы тоқты шектеу арқылы мотор мен батареяның өнімділігін барынша арттыруға көмектесетін

ішкі электрондық бақылау жүйесімен жабдықталған. Құралды тым ұзақ ұстайтын болсаңыз, ол автоматты түрде өшеді. Өшіп қалса, оны қайта іске қосып, пайдалануды жалғастыру үшін жай ғана қосу/өшіру түймесін екі рет басып босатыңыз. Батареяның заряды бітейін деп қалғанда, құрал әдеттегіден жиі өшуі мүмкін. Егер осындай жағдай орын алса, құралды қайта зарядтау қажет.

АКССЕСУАРЛАР

Жинаққа диск-төсем, бүркүден қорғау құралы және 4 түрлі аксессуар кіреді. Толықтай тазалаудың алдында жарамды ету үшін тазалағыңыз келетін беттің шағын аймағына алдын ала тексеріс жүргізіп көріңіз.

БҮРКҮДЕН ҚОРҒАУ ҚҰРАЛЫ

Ылғалмен тазаланатын қолданыс үшін бүркүден қорғау құралын пайдалану ұсынылады. Құрал су мен тазартқыш ерітінділер бүріккіштерімен жұмыс істеп тұрған кезде бүркүден қорғау құралын «кеңейтілген» күйде ұстаныңыз.

Тар кеңістіктерді тазалау үшін бүркүден қорғау құралын «жоғары» күйге тартуға болады.

Бүркүден қорғау құралын толығымен алып тастау үшін құралды өшіріп, диск-төсемді бұрап алыңыз да, бүркүден қорғау құралын алып тастау үшін оны ширек айналымға бұраңыз. Диск-төсемді қайтадан бұрап енгізіңіз.

КӨПІРГІШ КЕТІРУШІ ҚҰРЫЛҒЫНЫҢ ТӨСЕМИ – РС362

Көп мақсатты төсемді үстелдің үстіңгі тақтайы, әйнек, еден, ернеулік, есік, сырланбаған қабырға, аяқ киім мен тот баспайтын болаттан жасалған құрал сияқты қатты беттерге қолдану ұсынылады. Төсем микробразивті технологияның арқасында ысқыш тазалағыш затсыз дақты кетіруге көмектеседі; дегенмен тазаланатын бет жеткілікті дәрежеде қатты болмаса, оны материал жырып кетуі мүмкін. Құралды қолданар алдында кішігірім аумақты аздап қысып түсіріп сынап көріңіз. Келесі беттер үшін қолдану ұсынылмайды:

Өте жылтыр, жылтыратылған, күңгірт, сөтен, жасанды немесе жалаңаш сүрек; мыс; тот баспайтын болат; күйікке қарсы жабын немесе көлік корпусы.

МИКРОТАЛШЫҚТЫ СЫЗАТ ТҮСПЕЙТІН КӨК ТӨСЕМ – РС363

Сызатсыз қиын жұмыстарға ұсынылады. Кәстрөлдер мен табақтар, грильдің сыртқы беті, шұңғылша, газ плитасының жоғарғы жағы мен торлары, ас үй аспаптары және далада қолданылатын құралдар/жабдықтар үшін қолдануға жақсы.

АУЫР ЖҰМЫСҚА АРНАЛҒАН ЫСҚЫШ ҚОҢЫР ТӨСЕМ – РС361

Абразивті төсем металл агрегаттарын, газон жиһаздарын, жабылмаған ас-үй ыдыс-аяқтарын және басқаларды тазалау, бояуды кетіру сияқты күшпен тазалау мен жоюды қажет ететін жұмыстарға арналған. Ол кетпейтін кірді тез арада бөліп алып кетіреді.

НЕЙЛОНДЫ ҚАРА ҚЫЛТАНДЫ ҚЫЛШАҚ – РС364

Қатты ысып тазалау қажет құралдар үшін қолданыңыз, мысалы: плитка, доңғалақ тоғыны, шұңғылша, арматура, жабдық, аула жиһазы және ванна мен ас үйдегі басқа да заттар. Берік полипропиленнен жасалған қылтандар бұрыштарды жақсырақ тазалауға мүмкіндік береді.

ТЕЖЕУДЕН ҚОРҒАУ

Тежеу орын алған жағдайда мотор мен батареяны қорғау үшін, бұл құрылғыда кіріктірілген тежеуден қорғау

функциясы бар. Егер сіз құралға ұзақ уақыт бойы қатты қысым түсірсеңіз, мотор тоқтайды. Тоқтаған жерден құралды алыңыз да, оны қосу/өшіру түймесімен қайта іске қосыңыз. Батареяның заряды бітейін деп қалғанда, құрал автоматты түрде әдеттегіден жиі өшуі мүмкін. Егер осындай жағдай орын алса, батареяны зарядтау қажет.

ТЕХНИКАЛЫҚ ҚЫЗМЕТ КӨРСЕТУ ЖӘНЕ ТАЗАЛАУ

▲ ІШІНДЕ ПАЙДАЛАНУШЫ ҚЫЗМЕТ КӨРСЕТЕ АЛАТЫН БӨЛШЕКТЕР ЖОҚ. ӨКІЛЕТТІ ЕМЕС ҚЫЗМЕТКЕР ПРОФИЛАКТИКАЛЫҚ ТЕХНИКАЛЫҚ ҚЫЗМЕТ КӨРСЕТКЕНДЕ АУЫР ЗАҚЫМҒА ӘКЕЛУІ МҮМКІН ІШКІ СЫМ МЕН ҚҰРАМДАСТАРДЫҢ ДҰРЫС ЕМЕС ҚОСЫЛЫМЫНА ӘКЕЛУІ МҮМКІН.

Құрал сығылған құрғақ ауамен өте жақсы тазарады. Құралдарды сығылған ауамен тазалаған кезде өрқашан да қауіпсіздік көзілдіріктерін тағыңыз.

▲ ОҚЫС ОҚИҒАЛАРДЫ БОЛДЫРМАУ ҮШІН, ТАЗАЛАУ АЛДЫНДА ҚҰРАЛДЫ ЖӘНЕ/НЕМЕСЕ ЗАРЯДТАУШЫ ҚҰРАЛДЫ ӨРҚАШАНДА ҚҰАТ КӨЗІНЕН АЖЫРАТЫҢЫЗ

Желдету саңылаулары және қосқыш иінтіректері бөгде заттардан таза және бос болу қажет. Үшкір заттарды саңылауға кіргізу арқылы құралды тазаламаңыз.

▲ КЕЙБІР ТАЗАЛАҒЫШ ЗАТТАР ЖӘНЕ ЕРІТІНДІЛЕР ПЛАСТИК БӨЛШЕКТЕРДІ ЗАҚЫМДАЙДЫ.

Солардың кейбіреуі: бензин, көміртек тетрахлориді, хлорланған тазалағыш ерітінділер, аммиак және аммиағы бар тұрмыстық жуғыш заттар.

ҚЫЗМЕТ КӨРСЕТУ ЖӘНЕ КЕПІЛДІК

Құралға қызмет көрсету жұмыстарының барлығы Dremel қызмет көрсету орталығы арқылы орындалуына кеңес береміз.

Осы Dremel өніміне белгіленген/нақты мемлекет ережелеріне сәйкес кепілдік беріледі; тозу салдарынан орын алған зақым, шамадан тыс жүктеме немесе дұрыс емес өңдеу кепілдікке кірмейді.

Шағым түскен жағдайда, бөлшектелмеген құрал және/немесе зарядтаушы құралын және сатып алуға қатысты дәлелдерді дилерге жіберіңіз.

DREMEL КОМПАНИЯСЫМЕН БАЙЛАНЫСУ

Қызмет көрсету және кепілдік, Dremel өнімдері, қолдау көрсету және шұғыл байланыс жепісі туралы қосымша ақпарат алу үшін www.dremel.com сайтына өтіңіз.

ШУ МЕН ДІРІЛ

Дыбыс күшінің деңгейі (стандартты ауытқу 3 дБ)	
ДБ(А)	57
Діріл (үш осьтік вектордың жалпы көрсеткіші) м/с ²	1,4
Діріл тұрақсыздығы К м/с ²	1,5

ЕСКЕРТПЕ: Мәлімденген дірілдің жалпы мәні стандартты сынақ әдісі бойынша өлшенді және оны құралдарды бір-бірімен салыстыру үшін пайдалануға болады. Оны, сондай-ақ, экспозицияны алдын ала бағалау үшін де пайдалануға болады.

Құралдың нақты қолданысы кезіндегі дірілдің шығуы құралды қалай пайдаланып жатқаныңызға байланысты, мәлімделген жалпы мәннен өзгеше болуы мүмкін. Экспозицияны нақты қолдану жағдайында бағалаңыз және (құралдың өшірілген уақыты мен оның іске қосылған уақытына қосылатын бос жұмыс істеу уақыты сияқты кезеңдердің барлық бөлігін ескеріп) жеке қауіпсіздік шараларын тиісті түрде белгілеңіз.

КӨДЕГЕ ЖАРАТУ

Құрал, батареялар, аксессуарлар және қаптама қоршаған ортаға зиянсыз түрде қайта өңдеу үшін сұрыпталуы керек.

ТЕК ҚАНА ЕО ЕЛДЕРІ ҮШІН ⁽⁵⁾

Электрлік және электрондық жабдықтар қалдығы туралы 2012/19/ЕС Еуропа нұсқаулығына және оның ұлттық заңдарына сәйкес, ендігері пайдаланылмайтын құралдарды бөлек жинап, қоршаған ортаға зиян тигізбейтін жолмен қоқысқа тастау қажет.

Өнімді пайдалану нұсқаулығына қосымша (тек Еуразия экономикалық қауымдастығы шеңберінде Кеден одағына мүше мемлекеттер аумағында ғана қолданылады)

- „Қауіпсіздік нұсқаулары“ бөлімінің өнімді пайдалану нұсқаулығында берілген қауіпсіздік техникасы бойынша нұсқаулармен мұқият танысыңыз
- Төмендегі қосымша ақпаратты мұқият оқыңыз

Өнімді пайдалану мерзімі

Өнімнің қызмет ету мерзімі 7 жыл. Өндірілген мерзімнен бастап (өндіру күні зауыт тақтайшасында жазылған) істетпей 5 жыл сақтағаннан соң, өнімді тексеруші (сервистік тексеру) пайдалану ұсынылмайды.

Қызметкер немесе пайдаланушының қателіктері мен істен шығу себептерінің тізімі

- тұтқасы мен корпусы бұзылған болса, өнімді пайдаланбаңыз
- өнім корпусынан тікелей түтін шықса, пайдаланбаңыз
- тоқ сымы бұзылған немесе оқшаулаусыз болса, пайдаланбаңыз
- жауын-шашын кезінде сыртта (далада) пайдаланбаңыз
- корпус ішіне су кірсе құрылғыны қосушы болмаңыз
- көп ұшқын шықса, пайдаланбаңыз
- қатты діріл кезінде пайдаланбаңыз

Шекті күй белгілері

- тоқ сымның тозуы немесе зақымдануы
- өнім корпусының зақымдалуы

Қызмет көрсету түрі мен жиілігі

Әр пайдаланудан соң өнімді тазалау ұсынылады.

Сақтау

- құрғақ жерде сақтау керек
- жоғары температура көзіннен және күн сәулелерінің әсерінен алыс сақтау керек
- сақтау кезінде температураның кенет ауытқуынан қорғау керек
- орамасыз сақтау мүмкін емес
- сақтау шарттары туралы қосымша ақпарат алу үшін MEMCT 15150 (Шарт 1) құжатын қараңыз

Тасымалдау

- тасымалдау кезінде өнімді құлатуға және кез келген механикалық ықпал етуге қатаң тыйым салынады
- босату/жүктеу кезінде пакетті қысатын машиналарды пайдалануға рұқсат берілмейді
- тасымалдау шарттары талаптарын MEMCT 15150 (Шарт 5) құжатын оқыңыз

НАЗАР АУДАРЫҢЫЗ!

Энергиямен жабдықтаудың толықтай не жөкелей тоқтатылуы немесе энергиямен жабдықтауды басқару тізбегінің ақаулануы салдарынан электр құралының жұмысында кідіріс пайда болған жағдайда, бұғатталмағандығына көз жеткізіп (болған жағдайда) барып, ажыратқышты **Выкл.** (Өшіру) қалпына келтіріңіз. Желілік ашаны розеткадан шығарыңыз немесе алып - салмалы аккумуляторды ажыратыңыз. Осы әрекет арқылы бақыланбайтын қайта іске қосылудың алдын аласыз.

ВИКОРИСТАНІ СИМВОЛИ

- ① ОЗНАЙОМТЕСЯ З ЦИМИ ІНСТРУКЦІЯМИ
- ② ЗНІМНИЙ БЛОК ЖИВЛЕННЯ
- ③ НАДЯГАЙТЕ ОКУЛЯРИ
- ④ ВИКОРИСТОВУЙТЕ РЕСПІРАТОР
- ⑤ НЕ ВИКИДАЙТЕ ЕЛЕКТРОІНСТРУМЕНТИ РАЗОМ З ВИХОДАМИ ДОМОГОСПОДАРСТВА

ЗАГАЛЬНІ ВКАЗІВКИ З ТЕХНІКИ БЕЗПЕКИ

▲ УВАГА ПРОЧИТАЙТЕ ВСІ ЗАСТЕРЕЖЕННЯ ЩОДО БЕЗПЕКИ ТА ВСІ ІНСТРУКЦІЇ

Недотримання цих інструкцій та правил техніки безпеки може призвести до отримання травм.

ОСОБИСТІЙ ЗАХИСТ

- a. Під час роботи з інструментом постійно підтримуйте високий рівень концентрації, ретельно контролюйте свої дії та керуйтеся міркуваннями здорового глузду. Не працюйте з інструментом, якщо ви втомилися або перебуваєте під дією наркотичних речовин, алкоголю або ліків. *Неуважність під час експлуатації електроінструмента може призвести до серйозних травм.*
- b. Використовуйте засоби індивідуального захисту. Завжди одягайте захисні окуляри.
- c. Не прикладайте надмірних зусиль. Завжди зберігайте рівновагу та надійне положення. *Це дає змогу краще керувати електроінструментом у непередбачених ситуаціях.*
- d. Одягайтесь належним чином. Не носіть вільний одяг або прикраси. Тримайте волосся, одяг та рукавиці подалі від рухомих частин. *Вільний одяг, прикраси або довге волосся можуть потрапити у рухомі деталі.*

ЗАСТОСУВАННЯ ТА ДОГЛЯД ЗА ІНСТРУМЕНТОМ

- a. Під час роботи з інструментом забороняється докладати надмірних зусиль. Використовуйте саме той інструмент, який відповідає вашим потребам. *Ефективність і безпека інструменту буде максимальною в разі виконання робіт із рекомендованою швидкістю.*
- b. Не використовуйте інструмент, якщо його не можна включити чи виключити за допомогою вимикача. *Будь-який інструмент, що не управляється вимикачем, є небезпечним і підлягає ремонту.*
- c. Зберігайте інструмент, що не використовується, в недосяжних для дітей місцях, а також не дозволяйте особам, які не ознайомлені з принципом його дії або цими інструкціями, працювати з ним. *Інструмент у руках недосвідчених користувачів становить небезпеку.*
- d. Обслуговуйте інструмент у належний спосіб. Перевіряйте інструмент на наявність зміщених і зчеплених рухомих частин, зламаних деталей та інших неполадок, що можуть завадити його належній експлуатації. Якщо інструмент пошкоджений, перед початком роботи його необхідно відремонтувати. *Багато нещасних випадків були наслідками неналежного технічного обслуговування інструмента.*

- e. Якщо є ризик пошкодження або знебарвлення поверхні внаслідок використання спеціальної машини або мийних засобів, рекомендується перед використанням провести перевірку на сумісність на непомітній ділянці поверхні.
- f. Заборонено використовувати нерозведені кислоти, ацетон або розчинники.
- g. Не використовуйте легкозаймисті рідини.
- h. Не торкайтеся та не вставляйте струмопровідні предмети (наприклад, викрутки тощо) у роз'єм Micro-USB.
- i. Забороняється вносити в інструмент будь-які зміни або модифікації. *Внесення несанкціонованих модифікацій може негативно вплинути на безпеку машини, призвести до підвищення рівня шуму та вібрацій, а також до зниження її продуктивності.*
- j. Використовуйте інструмент, наконечники та інше приладдя відповідно до цих інструкцій, враховуючи умови експлуатації та тип виконуваної роботи. *Будь-яке застосування інструмента не за призначенням може спричинити появу небезпечних ситуацій.*

ВИКОРИСТАННЯ І ОБСЛУГОВУВАННЯ БАТАРЕЇ

- a. Для перезарядження використовуйте лише зарядний пристрій, визначений виробником. *Зарядний пристрій, що підходить для одного типу акумуляторних батарей, може спалахнути під час його використання з акумуляторами іншого типу.*
- b. Із цими інструментами можна використовувати лише спеціально призначені для них комплекти батарей. *Використання будь-якого іншого комплекту батарей може створити загрозу травмування та виникнення пожежі.*
- c. Якщо комплект батарей не використовується, тримайте його подалі від будь-яких металевих предметів, таких як скріпки для паперу, монети, ключі, цвяхи, викрутки або інші малі металеві деталі, що можуть стати причиною з'єднання між клемми. *Коротке замикання клем батарей може призвести до опіків або пожежі.*
- d. За несприятливих умов з батареї може виділятися рідина, контактів з якою потрібно уникати. Якщо це все-таки відбулося, промийте місце контакту сильним струменем води. Якщо рідина з батареї потрапить в очі, зверніться по додаткову медичну допомогу. *Рідина, що виділилася з батареї, може спричинити подразнення або опіки.*

ПРАВИЛА ТЕХНІКИ БЕЗПЕКИ ПІД ЧАС ВИКОНАННЯ ВСІХ ВИДІВ РОБІТ

- a. Оператор має користуватися машиною згідно зі встановленими правилами. *Під час роботи з машиною оператор має враховувати місцеві умови, а також присутність поблизу інших людей (зокрема дітей).*
- b. Особливу обережність потрібно проявляти під час використання машини на висоті.
- c. Під час використання машини забороняється висуватися з вікна.
- d. Оператор несе персональну відповідальність за безпеку людей, які перебувають у робочій зоні.
- e. Не застосовуйте приладдя, що не було передбачено виробником спеціально для цього інструмента та не було ним рекомендовано. *Сама лише можливість приєднання приладдя до інструменту не гарантує безпеки його використання.*
- f. Номінальна кількість обертів приладдя має,

щонайменше, відповідати максимальній кількості обертів інструменту, що на ньому зазначена. Приладдя, що обертається швидше ніж це допустимо, може зіпсуватися.

- g. Зовнішній діаметр і товщина приладдя мають відповідати потужності вашого інструменту. Якщо аксесуари підібрані неправильно, існує небезпека того, що робочий інструмент буде недостатньо надійно захищеним, і ви можете втратити контроль над ним.
- h. Різьбове кріплення приладдя має відповідати різьбленню шпindelя. Посадковий отвір приладдя, встановленого за допомогою фланця, має відповідати посадковому діаметру фланця. Приладдя, що не точно пасує до елементів кріплення інструменту, обертається нерівномірно, сильно вібрає та може призводити до втрати контролю над інструментом.
- i. Не використовуйте пошкоджене допоміжне приладдя. Перед кожним використанням перевіряйте робочі інструменти, зокрема, шліфувальні круги — на відламки та тріщини, основу — на тріщини, розриви або сильне зношування, дротяні щітки — на розхитані або зламані дроти. Якщо ви впустили інструмент або приладдя, перевірте їх на наявність пошкоджень або, за потреби, встановіть непошкоджене приладдя. Після перевірки й встановлення приладдя вам і людям, які перебувають поблизу, потрібно стати за межами площини обертання робочого приладдя. Потім ввімкніть інструмент на одну хвилину, встановивши максимальну швидкість без навантаження. Пошкоджене допоміжне приладдя зазвичай ламається під час такої перевірки.
- j. Цей інструмент не призначений для використання особами (включно з дітьми) зі зниженими фізичними сенсорними або розумовими здібностями, або відсутністю досвіду та знань, окрім випадків, коли вони використовують інструмент в учебных цілях або працюють під наглядом особи, відповідальної за їхню безпеку.
- k. Слідкуйте за тим, щоб інші особи дотримувалися безпечної відстані від вашої робочої зони. Кожен, хто заходить у робочу зону, повинен мати засоби індивідуального захисту. Уламки оброблюваного матеріалу або зламаного допоміжного приладдя можуть відлітати та завдавати травм навіть за межами безпосередньої робочої зони.
- l. Перш ніж покласти інструмент, зачекайте, поки приладдя повністю зупиниться. Обертаючись, приладдя може встomatитися в поверхню, на яку ви його кладете, що може призвести до втрати контролю над інструментом.
- m. Перед переміщенням інструменту в інше місце його потрібно вимкнути. У випадку контакту приладдя, що обертається, може затягти ваш одяг і встomatитися в тіло.
- n. Не дозволяйте дітям гратися з приладом.

⚠ НЕ ПРАЦЮЙТЕ З МАТЕРІАЛАМИ, ЩО МІСТЯТЬ АЗБЕСТ (азбест вважається канцерогенним матеріалом)

⚠ ЯКЩО ПІД ЧАС РОБОТИ ІСНУЄ МОЖЛИВІСТЬ УТВОРЕННЯ В АТМОСФЕРІ ШКІДЛИВОГО ДЛЯ ЗДОРОВ'Я ПИЛУ, ЛЕГКОЗАЙМИСТИХ АБО ВИБУХОВИХ РЕЧОВИН, ВЖИВАЙТЕ ВІДПОВІДНІ ЗАХОДИ БЕЗПЕКИ (деякі види пилу вважаються канцерогенними); використовуйте респіратор, а також пристрої для

видалення пилу/стружки, якщо передбачена можливість їхнього підключення.

ТЕХНІЧНІ ХАРАКТЕРИСТИКИ

Номер моделі	PC10
Напруга	3,6 В
Швидкість	2 200 об./хв.
Максимальний діаметр приладдя	64 мм
Ємність батареї	7,2 А*год
Вага	0,452 кг

ЗАРЯДНИЙ ПРИСТРІЙ

Потужність на вході	100–240 В змінного струму, 50–60 Гц, 150 мА
Потужність на виході	5,0 В постійного струму, 1,0 А
Вага	0,1 кг

Завжди перевіряйте, щоби напруга мережі електроживлення відповідала значенню, вказаному на заводській табличці зарядного пристрою.

ЗАГАЛЬНА ІНФОРМАЦІЯ ⑥

- A. Захват
 - B. Порт Micro-USB
 - C. Індикатори заряджання
 - D. Різьбовий хвостовик
 - E. Micro-USB
 - F. Зарядний кабель USB
 - G. USB-порт
 - H. Адаптер живлення
 - I. Кнопка увімк./вимк. живлення
 - J. Роз'єм
 - K. Штифт
 - L. Захисний щіток
 - M. Дротова щітка —PC364*
 - N. Основа
 - O. Сторона з петлями
 - P. Приладдя
 - Q. Очищувальний диск із білої губки — PC362*
 - R. Синій неабразивний диск із мікрофібри — PC363*
 - S. Коричневий абразивний надміцний диск — PC361*
- * не входить в стандартну комплектацію

ЗАРЯДКА ТА АКУМУЛЯТОРИ

- Цей зарядний пристрій можуть використовувати діти від 8 років і старше, а також люди з фізичними, розумовими або психічними обмеженнями чи відсутністю досвіду або знань, якщо вони працюють під наглядом особи, відповідальної за їхню безпеку, або коли

їх проінструкували, як можна безпечно користуватися цим зарядним пристроєм, і вони розуміють пов'язані з цим ризики (інакше існує небезпека виникнення помилок під час виконання роботи та отримання травм)

• Наглядайте за дітьми (щоб бути впевненими в тому, що вони не гратимуться із зарядним пристроєм)

- Дозволяється використовувати лише зарядні пристрої з відповідними характеристикам, що були згадані раніше. ⑦
- Із цим інструментом можна використовувати зарядний пристрій DREMEL 26150510AB (U.K. 26150510AC).
- Заборонено залишати інструмент, зарядний пристрій та акумуляторну батарею під дощем
- Заборонено заряджати батарею в сирих або вологих умовах.
- Не використовуйте зарядний пристрій у разі його пошкодження. Відправте цей виріб до одного з офіційно зареєстрованих пунктів обслуговування DREMEL для проведення перевірки безпеки його експлуатації
- Не використовуйте зарядний пристрій у разі пошкодження кабелю або вилки. Необхідно негайно замінити ці елементи в одному з офіційно зареєстрованих пунктів обслуговування DREMEL
- Не використовуйте пошкоджену акумуляторну батарею, її потрібно негайно замінити
- Не розбирайте ані зарядний пристрій, ані акумуляторну батарею.
- Не намагайтеся заряджати батареї, що не є акумуляторами, за допомогою зарядного пристрою
- Допустима температура довкілля (для інструменту, зарядного пристрою, акумуляторної батареї):
 - під час заряджання: 0... +45 °С
 - під час експлуатації: -20... 50 °С
 - під час зберігання: -20... 50 °С

ЗАРЯДЖАННЯ АКУМУЛЯТОРНОГО БЛОКУ

Для зарядки Dremel Versa використовуйте зарядний пристрій із вищевказаними характеристиками.

Заряджайте Dremel Versa за допомогою кабелю USB, що надається компанією Dremel. Використання інших USB-кабелів може спричинити отримання травми або пошкодження майна.

Dremel PC10 постачається із заводу частково зарядженим. Обов'язково повністю зарядіть інструмент перед першим використанням.

1. Вставте кабель USB «F» у порт USB адаптера живлення «H». Якщо блок живлення не входить до комплекту постачання, зарядіть інструмент за

допомогою джерела живлення USB потужністю не менше 5 В/1 А.

2. Вставте адаптер живлення «H» у стандартну електричну розетку.
3. Вставте штекер Micro-USB «E» у порт Micro-USB «B».
4. Індикатор заряду батареї «I» вказує на хід процесу заряджання. Синій світлодіодний індикатор, розташований на корпусі інструменту під роз'ємом USB, увімкнеться, сигналізуючи про те, що здійснюється заряджання батареї. Коли інструмент повністю зарядиться (на це потрібно приблизно 2 години 45 хвилин), заряджання автоматично припиниться, а синій світлодіодний індикатор вимкнеться.
5. Під час заряджання ручка інструменту може нагріватися.
Примітка. Коли інструмент працює, заряджання зупиняється та знову починається після його вимкнення.
6. Коли батарея повністю зарядиться, від'єднайте кабель Micro-USB «E» від інструменту.
7. Від'єднайте адаптер живлення від електричної розетки (якщо не плануєте заряджати інший інструмент).
8. Коли батарея повністю розряджена, інструмент автоматично вимикається. Це відбувається миттєво без поступового зменшення обертів. Зарядіть інструмент.

ВАЖЛИВІ ПРИМІТКИ ПРО ЗАРЯД

Під час зберігання літій-іонна батарея утримує заряд до 2 років, тому ви зможете скористуватися інструментом у будь-який момент.

- Зарядний пристрій було розроблено для швидкого заряджання батареї, тільки якщо температура цього елемента перебуває в діапазоні від 0 до 45 °С.
- Значне скорочення часу роботи на одній зарядці може означати те, що строк експлуатації батареї завершується, та її слід замінити. Із питань обслуговування інструменту звертайтеся до одного з офіційно зареєстрованих пунктів обслуговування DREMEL.
- Якщо акумулятор не заряджається належним чином:
 - a. **Перевірте напругу в розетці, увімкнувши в неї інший електричний прилад.**
 - b. **Переконайтеся, що розетка не під'єднана до перемикача, який знеструлює її після вимкнення освітлювальних приладів.**
 - c. **Перевірте, чи не має бруду на контактних роз'ємах USB. У разі необхідності витріть їх ватяним валиком, змоченим у спирті.**
 - d. **Перевірте, чи правильно підключений кабель USB до інструменту та адаптера живлення.**
 - e. **Якщо вищевказані заходи не допомогли, потрібно відправити інструмент та адаптер живлення до місцевого пункту обслуговування Dremel.**

Примітка. Використання інших адаптерів живлення та батарейних блоків, що не були виготовлені компанією Dremel, може призвести до анулювання гарантії.

ПРИЛАДДЯ

ПЕРЕД ЗАМІНОЮ ПРИЛАДДЯ ЗАВЖДИ ВИМИКАЙТЕ ІНСТРУМЕНТ

Використовуйте лише потужне приладдя, що пройшло випробування Dremel. Обов'язково ознайомтеся з інструкцією, що супроводжує приладдя Dremel, для отримання додаткової

інформації з його використання. Обережно поводьтеся із приладдям під час використання та зберігання.

ЗАМІНА ПРИЛАДДЯ ⑧

Щоби зменшити ризик отримання травм, обов'язково вимкніть інструмент перед тим, як змінювати приладдя, основу, знімати захисний щіток або проводити обслуговування інструменту.

ВСТАНОВЛЕННЯ ЗАХИСНОГО ЩІТКА ⑧

Щоби встановити захисний щіток, вирівняйте штифти на щітку з прорізами на корпусі інструменту. Повертайте щіток проти годинникової стрілки, поки він не притиснеться до інструменту. Захисний щіток треба встановити перед тим, як монтувати основу.

ВСТАНОВЛЕННЯ ОСНОВИ ⑧

Щоб прикріпити основу, вирівняйте різьблення вихідного хвостовика та пальцями затягніть основу, повертаючи її за годинниковою стрілкою.

ВСТАНОВЛЕННЯ ПРИЛАДДЯ ⑨

Приладдя кріпиться до основи за допомогою кріплення типу Velcro.

Щоби прикріпити приладдя, необхідно з'єднати сторону з петлями приладдя та сторону з гачками основи на інструменті. Щоби забезпечити оптимальну роботу та зручність використання інструменту, встановіть приладдя якомога ближче до центру основи, щоби воно оберталось концентрично. Приладдя нависає на основою, що дає змогу користувачеві обробляти поверхні в кутах і вузьких місцях.

Щоби зняти приладдя, потягніть його в бік від основи. Утримуючи приладдя за підкладковий матеріал з петлями, зніміть його з основи (не тримайтеся за губку/мікрофібру).

Щоби прикріпити дротову щітку, спочатку повністю зніміть основу, а потім прикріпіть щітку, вирівнявши різьблення вихідного хвостовика, і пальцями затягніть дротову щітку, повертаючи її проти годинникової стрілки.

ВИКОРИСТАННЯ



ВИКОРИСТОВУЙТЕ ТІЛЬКИ ПРИЛАДДЯ DREMEL® VERSA. ІНШЕ ПРИЛАДДЯ НЕ ПРИЗНАЧЕНЕ ДЛЯ ЦЬОГО ІНСТРУМЕНТУ ТА МОЖЕ СПРИЧИНИТИ ОТРИМАННЯ ТРАВМИ АБО ПОШКОДЖЕННЯ МАЙНА.
Щоб уникнути пошкодження приладдя, зберігайте його в сухому місці за помірної температури.



ЗАВЖДИ ДОТРИМУЙТЕСЬ ІНСТРУКЦІЙ З ЗАСТОСУВАННЯ, УТИЛІЗАЦІЇ, А ТАКОЖ ВКАЗІВОК ІЗ ТЕХНІКИ БЕЗПЕКИ, ОТРИМАНИХ ВІД ВИРОБНИКА МІЙНИХ ЗАСОБІВ. *Неправильне використання може спричинити отримання травми або пошкодження майна.*

Dremel Versa призначений для роботи зі спреями, піною, гелями або рідкими мийними засобами. Перш ніж використовувати мийні засоби, прочитайте та забезпечте дотримання вказівок та інструкцій із використання, отриманих від виробника. Накрийте поверхні, що прилягають до тієї, яку ви очищуєте, щоби захистити їх від бризок. Для захисту від бризок на відкритих поверхнях використовуйте захисний щіток. Рекоменується наносити воду та мийний засіб на поверхню, яка потребує очищення та/або безпосередньо на приладдя. Якщо ви наносите воду чи мийний засіб безпосередньо на приладдя, струсіть зайву рідину або «розженіть» інструмент,

швидко увімкнувши та вимкнувши його в закритому місці (наприклад, у відрі або мийці), щоби зменшити інтенсивність розбризкування.

Щоби розпочати очищення, натисніть і відпустіть кнопку увімкнення/вимкнення живлення (мал. 1), забезпечивши контакт приладдя з очищуваною поверхнею. Інструмент швидко набере швидкість. Обережно притисніть інструмент до очищуваної поверхні, не натискайте занадто сильно — тут важлива швидкість, а не сила. Переміщуйте інструмент круговими рухами. Не тримайте інструмент на одному місці довше 5 секунд. Щоби вимкнути інструмент, натисніть і відпустіть кнопку увімкнення/вимкнення живлення.

ЕЛЕКТРОННИЙ КОНТРОЛЬ

Цей інструмент оснащений внутрішньою системою електронного контролю, яка забезпечує збільшення продуктивності двигуна та акумулятора, обмежуючи силу струму в інструменті під час перевантаження та гальмування.

Якщо інструмент занадто довго не обертається, він автоматично вимкнеться. Після цього просто двічі натисніть і відпустіть кнопку увімкнення/вимкнення живлення, щоби знову запустити інструмент і продовжити роботу.

Коли батарея майже повністю розрядиться, інструмент вимкатиметься частіше ніж зазвичай. Якщо це відбудеться, зарядьте батарею.

ПРИЛАДДЯ

До комплекту входить основа, захисний щіток та 4 одиниці різного приладдя. Проведіть тестування на сумісність на невеликій ділянці поверхні, яку ви збираєтесь очистити, перш ніж очищувати всю зону.

ЗАХИСНИЙ ЩІТОК

Під час вологого очищення рекомендується завжди використовувати захисний щіток. Коли інструмент працює, тримайте захисний щіток у висунутому положенні, щоби захиститися від бризок води та мийного засобу.

Під час очищення поверхонь у вузьких місцях захисний щіток можна підняти вгору.

Щоби повністю зняти захисний щіток, вимкніть інструмент, відкрутіть основу, а потім поверніть щіток на чверть обороту та зніміть його. Встановіть основу на місце.

ОЧИЩУВАЛЬНИЙ ДИСК ІЗ БІЛОЇ ГУБКИ — РС362

Ці універсальні диски рекомендується використовувати для очищення твердих поверхонь, як-от стільниці, скло, підлоги, плінтуси, двері, нефарбовані стіни, взуття та прилади з нержавіючої сталі. Завдяки використанню мікроабразивної технології, диск допомагає видаляти плями без застосування абразивного очищувача. Проте, якщо очищувана поверхня не досить тверда, матеріал може її подряпати. Перед використанням спробуйте очистити невелику ділянку поверхні, не докладаючи надмірних зусиль.

Не рекомендується використовувати цей диск для очищення таких поверхонь:

Глянцева, полірована, брашована, напівматова, штучна або нефарбована деревина; мідь; нержавіюча сталь; антипригарне покриття або кузов автомобіля.

СИНИЙ НЕАБРАЗИВНИЙ ДИСК ІЗ МІКРОФІБРИ — РС363

Рекомендується для виконання важких робіт, дає змогу уникнути появи подряпин. Підходить для очищення каструль і сковорідок, зовнішньої сторони ґриля, раковин, поверхонь і решіток плит, кухонного приладдя та вуличних інструментів/обладнання.

КОРИЧНЕВИЙ АБРАЗИВНИЙ НАДМІЦНИЙ ДИСК — РС361

Цей диск вкритий абразивним матеріалом і призначений для виконання робіт, які потребують більш інтенсивного очищення та видалення забруднень, як-от підготовка металу, садових меблів, видалення фарби, очищення посуду без покриття та іншого. Він швидко розбиває та видаляє забруднення, які складно вивести.

ЧОРНА НЕЙЛОНОВА ДРОВОВА ЩІТКА — РС364

Використовуйте її для виконання важких робіт з очищення, як-от видалення будівельного розчину, очищення покривок для коліс, раковин, приладдя, обладнання, садових меблів та інших поверхонь у ванній та на кухні.

Міцні поліпропіленові щетинки, розміщені під кутом, допомагають краще проникати в кути.

ЗАПОБІГАННЯ ГАЛЬМУВАННЮ

Цей інструмент має вбудовану функцію запобігання гальмуванню для захисту двигуна та батареї у випадку гальмування. Якщо ви будете дуже сильно тиснути на інструмент упродовж тривалого періоду часу, двигун зупиниться. Просто витягніть інструмент із матеріалу, у якому він зупинився, та знову увімкніть його за допомогою кнопки увімкнення/вимкнення живлення. Коли заряд акумулятора закінчується, інструмент може автоматично вимикатися частіше звичайного. Якщо це відбудеться, настав час для зарядки батареї.

ОБСЛУГОВУВАННЯ І ОЧИЩЕННЯ

⚠ ВНУТРІШНІ ЧАСТИНИ НЕ МОЖУТЬ ОБСЛУГОВУВАТИСЯ КОРИСТУВАЧЕМ. ПРОФІЛАКТИЧНЕ ОБСЛУГОВУВАННЯ, ЩО ЗДІЙСНЮЄТЬСЯ НЕАВТОРИЗОВАНИМ ПЕРСОНАЛОМ, МОЖЕ СПРИЧИНИТИ НЕПРАВИЛЬНЕ ПІД'ЄДНАННЯ ВНУТРІШНЬОЇ ПРОВОДКИ І СКЛАДОВИХ, ЩО МОЖЕ ПРИЗВЕСТИ ДО СЕРІОЗНОЇ НЕБЕЗПЕКИ.

Інструмент найефективніше можна очистити стиснутим сухим повітрям. Завжди надягайте захисні окуляри під час очищення інструментів стисненим повітрям.

⚠ ЩОБ УНИКНУТИ НЕЩАСНИХ ВИПАДКІВ, ПЕРЕД ОЧИЩЕННЯМ ІНСТРУМЕНТА ЗАВЖДИ ВІД'ЄДНУЙТЕ ЙОГО ІАБО ЗАРЯДНІ ПРИБОРІ ПРИБОРІ ВІД ЖИВЛЕННЯ

Вентиляційні отвори й важелі перемикачів мають бути чисті та вільні від сторонніх предметів. Не намагайтесь очищати інструмент, вставляючи гострі предмети в отвори на корпусі.

⚠ ПЕВНІ ЗАСОБИ ДЛЯ ЧИЩЕННЯ ТА РОЗЧИННИКИ ПОШКОДЖУЮТЬ ПЛАСТМАСОВІ ДЕТАЛІ. До них належать, зокрема: бензин, тетрахлорид карбону, хлоровані очисні розчинники, аміак і побутові очисні засоби з аміаком.

ОБСЛУГОВУВАННЯ ТА ГАРАНТІЯ

Рекомендуємо виконувати все технічне обслуговування інструмента в Сервісному центрі компанії Dremel. На цей виріб компанії Dremel надається гарантія відповідно до положень законодавчих документів та нормативних актів відповідної країни; гарантія не поширюється на пошкодження, що виникли внаслідок звичайного зношування, перенавантаження або

неналежного використання.

У разі появи будь-яких скарг надішліть нерозібраний інструмент та/або зарядний пристрій і документ, що підтверджує факт їхнього придбання, своєму дилеру.

КОНТАКТНІ ДАНІ DREMEL

На сайті www.dremel.com можна знайти додаткову інформацію про асортимент продукції компанії Dremel, а також контакти служби підтримки та «гарячої лінії».

ШУМ ТА ВІБРАЦІЯ

Рівень звукового тиску (стандартне відхилення 3 дБ), дБ(A)	57
Вібрація (векторна сума в трьох вимірах), м/с ²	1,4
Вібрація, коеф. охоплення K, м/с ²	1,5

Увага! Задекларований загальний рівень вібрації вимірювався за стандартним методом проведення випробувань і може використовуватися для порівняння з іншим обладнанням. Він також може застосовуватися для виконання попередньої оцінки впливу.

Рівень вібрації під час нормальної експлуатації інструменту може відрізнятися від задекларованого загального показника — це залежить від способу його експлуатації.

Потрібно оцінити вірогідність вибуху у фактичних умовах експлуатації та визначити застережні заходи, щоб забезпечити відповідний особистий захист (враховуючи всі деталі технологічного циклу, наприклад, час, коли обладнання було вимкнено, коли воно працює без навантаження, а також час запуску).

УТИЛІЗАЦІЯ

Інструменти, батареї, приладдя та пакування потрібно сортувати для проведення екологічно безпечної утилізації.

ТІЛЬКИ ДЛЯ КРАЇН ЄС ⑤

Згідно з Директивою ЄС 2012/19/EU щодо утилізації електричного та електронного обладнання та її впровадженням в національне законодавство, інструмент, який не підлягає подальшому використанню, має зберігатися окремо від інших відходів та утилізуватися в екологічно безпечний спосіб.

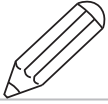

A series of horizontal lines for writing, consisting of 25 evenly spaced lines that fill the central portion of the page.



Bosch Power Tools B.V.
Konijnenberg 60
4825 BD Breda
The Netherlands



2610Z10296 08/2019

www.dremel.com

All Rights Reserved